

PHILIPS

Seria 1000

Boxă soundbar

HTL1508

Manual de utilizare

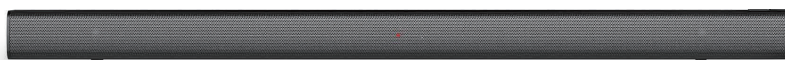

Înregistrați produsul și obțineți asistență la
www.philips.com/support

Cuprins

1	Important	2
	Ajutor și asistență	2
	Instrucțiuni de siguranță importante	2
	Îngrijirea produsului	3
	Îngrijirea mediului	3
	Conformitate	4

2	SoundBar-ul dvs.	4
	Unitatea principală	4
	Telecomanda	5
	Conectori	6

3	Conectare	6
	Amplasare	6
	Conectați SoundBar-ul	7
	Conectați ieșirea audio de la televizor și alte dispozitive	7

4	Utilizarea soundbar-ului	9
	Reglați volumul	9
	Mp3 player	9
	Redați audio prin Bluetooth	10
	Oprirea automată	10
	Aplicarea setărilor din fabrică	10
	Actualizare software	10

5	Montarea pe perete	11
----------	---------------------------	-----------

6	Specificațiile produsului	11
----------	----------------------------------	-----------

7	Rezolvarea problemelor	12
----------	-------------------------------	-----------

1 Important

Citiți și înțelegeți toate instrucțiunile înainte de a utiliza produsul. Dacă sunt cauzate daune de nerespectarea instrucțiunilor, garanția nu se aplică.

Ajutor si asistență

Pentru asistență online extinsă, vizitați www.philips.com/support pentru a:

- descărca manualul de utilizare și ghidul de pornire rapidă
- urmări tutoriale video (disponibile numai pentru anumite modele)
- găsi răspunsuri la întrebările frecvente (FAQ)
- să ne trimiteți o întrebare
- discuta cu reprezentantul nostru de asistență.

Urmați instrucțiunile de pe site pentru a selecta limba dvs., apoi introduceți numărul modelului dvs. de produs.

Alternativ, contactați asistența pentru consumatori din țara dvs.. Înainte de a ne contacta, notați numărul modelului și numărul de serie al produsului. Puteți găsi aceste informații pe spatele sau pe partea inferioară a produsului dvs.

Instrucțiuni de siguranță importante

- Citiți aceste instrucțiuni.
 - Păstrați aceste instrucțiuni.
 - Țineți seama de toate avertismentele.
 - Respectați toate instrucțiunile.
 - Nu utilizați aparatul în apropierea apei.
 - Curățați numai cu o cârpă uscată.
 - Nu blocați orificiile de ventilație.
- Instalați în conformitate cu instrucțiunile producătorului.
- Nu instalați lângă surse de căldură, cum ar fi radiatoare, aeroterme, sobe sau alte

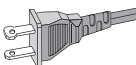

aparate (inclusiv amplificatoare) care produc căldură.

- **Nu interferați cu scopul de siguranță** al ștecărului polarizat sau cu împământare. Ștecărul polarizat are două lame, una mai lată decât cealaltă. Ștecărul cu împământare are două lame și o a treia tijă de împământare. Lama lată sau a treia tijă sunt prevăzute pentru siguranța dvs. Dacă ștecărul furnizat nu se potrivește cu priza dumneavoastră, consultați un electrician pentru a înlocui priza de alimentare.
- **Protejați cablul de alimentare** împotriva călcării sau ciupirii, în special la ștecăr, la prizele aferente și la punctul în care iese din aparat.
- **Utilizați numai accesoriile** specificate de producător.
- **Utilizați numai cu căruciorul**, suportul, trepedul, consola sau masa specificată de producător sau vândute împreună cu aparatul. Când utilizați un cărucior, aveți grijă atunci când mutați combinația cărucior/aparat pentru a evita rănirea în cazul răsturnării.
- **Scoateți aparatul din priză** în timpul furtunilor cu descărcări electrice sau când nu este utilizat pentru perioade lungi de timp.
- **Încredințați toate lucrările** de întreținere personalului de service calificat. Întreținerea este necesară atunci când aparatul a fost deteriorat în orice fel, dacă cablul de alimentare sau ștecărul este deteriorat, a fost vărsat lichid sau au căzut obiecte în aparat, aparatul a fost expus la ploaie sau umiditate, nu funcționează normal sau a fost scăpat pe jos.
- **Utilizarea bateriilor ATENȚIE** -Pentru a împiedica scurgerea bateriei, care poate duce la vătămări corporale, daune materiale sau distrugerea unității:
 - Instalați corect **toate** bateriile, + și - după cum este indicat pe aparat.
 - Nu amestecați bateriile (**vechi** și **noi** sau **carbon** și **alcaline**, etc.).
 - Scoateți bateriile când unitatea nu este folosită mult timp.



- Bateriile nu trebuie expuse la căldură excesivă, cum ar fi soare, foc sau altele asemenea.
- Material perclorat - se poate aplica o tehnică de manipulare specială. Vizitați www.dtsc.ca.gov/hazardouswaste/perchlorate.
- Produsul / telecomanda poate conține o baterie de tip monedă/buton care poate fi înghițită. Nu lăsați bateria la îndemâna copiilor în orice moment! În caz de înghițire, bateria poate provoca vătămări grave sau moartea. Se pot produce arsuri interne severe în termen de două ore de la înghițire.
- Dacă bănuieți că o baterie a fost înghițită sau a ajuns în interiorul oricărei părți a corpului, solicitați asistență medicală imediată.
- Când schimbați bateriile, nu lăsați niciodată bateriile noi și uzate la îndemâna copiilor. Asigurați-vă că compartimentul bateriei este complet sigur după înlocuirea bateriei.
- Dacă compartimentul pentru baterii nu poate fi complet securizat, întrerupeți utilizarea produsului. Nu lăsați la îndemâna copiilor și contactați producătorul
- **Aparatele nu trebuie expuse la picături sau stropire.**
- **Nu așezați nici un fel de surse de pericol pe aparat** (de exemplu obiecte umplute cu lichid, lumânări aprinse).
- Acest aparat poate conține plumb și mercur. Aruncați în conformitate cu legile locale, naționale sau federale. Pentru informații despre eliminare sau reciclare, vă rugăm să contactați autoritățile locale. Pentru asistență suplimentară privind opțiunile de reciclare, vă rugăm să contactați www.mygreenelectronics.com sau www.eiae.org sau www.recycle.philips.com.
- Dacă este utilizat ca dispozitiv de deconectare ștecărul de rețea sau un cuplaj de aparat, dispozitivul de deconectare trebuie să rămână imediat accesibil.
- Nu așezați acest aparat pe mobilierul care poate fi înclinat de un copil și de care un adult poate trage, pe care poate sta sau cățăra. Un aparat în cădere poate provoca vătămări grave sau chiar moarte.

- Acest aparat nu trebuie amplasat într-o instalație încorporată, cum ar fi o bibliotecă sau raft, dacă nu este prevăzută o ventilație adecvată. Asigurați-vă că lăsați un spațiu de aproximativ 20 cm sau mai mult în jurul acestui aparat.

Simbolul echipamentului de clasă II



Acest simbol indică faptul că unitatea are un sistem dublu de izolare.

Familiarizați-vă cu aceste simboluri de siguranță

Acest simbol de „fulger” indică faptul că materialul neizolat din unitatea dvs. poate cauza un șoc electric Pentru siguranța tuturor persoanelor din gospodăria dvs., vă rugăm să nu îndepărtați protecția produsului.



„Punctul de exclamare” atrage atenția asupra caracteristicilor pentru care trebuie să citiți cu atenție literatura anexată pentru a preveni problemele de operare și întreținere.



AVERTISMENT: Pentru a reduce riscul de incendiu sau șoc electric, acest aparat nu trebuie expus la ploaie sau umiditate, iar obiectele umplute cu lichide, cum ar fi vasele, nu ar trebui să fie puse pe acest aparat.

ATENȚIE: Pentru a împiedica șocul electric, potriviți lama lată a ștecărului cu fanta lată și introduceți complet.

Îngrijirea produsului

Utilizați numai lavete din microfibră pentru a curăța produsul.

Îngrijirea mediului

Eliminarea produsului dumneavoastră vechi și a bateriilor



Produsul dumneavoastră este proiectat și fabricat cu materiale și componente de calitate ridicată care pot fi reciclate și reutilizate.



Acest simbol aplicat pe un produs înseamnă că produsul este reglementat de Directiva Europeană 2012/19/UE.



Acest simbol înseamnă că produsul conține baterii care intră sub incidența Directivei europene 2013/56/UE și care nu pot fi eliminate împreună cu deșeurile menajere obișnuite. Vă rugăm să vă informați despre sistemele locale de colectare separată pentru produse electronice și electrice. Respectați regulile locale și nu aruncați niciodată produsul și bateriile împreună cu deșeurii menajere obișnuite. Eliminarea corectă a produselor dumneavoastră vechi va ajuta la prevenirea consecințelor negative pentru mediul înconjurător și pentru sănătatea umană.

Scoaterea bateriilor de unică folosință

Pentru a scoate bateriile de unică folosință, consultați secțiunea de instalare a bateriilor.

Conformitate

Acest produs respectă cerințele de interferență radio ale Comunității Europene.

Prin prezenta, MMD Hong Kong Holding Limited declară că acest produs respectă cerințele esențiale și alte prevederi relevante ale Directivei 2014/53/UE. Puteți găsi Declarația de conformitate la www.p4c.philips.com.



2 SoundBar-ul dvs.

Felicitări pentru achiziția dumneavoastră și bine ați venit la Philips! Pentru a beneficia pe deplin de sprijinul oferit de Philips, înregistrați-vă Soundbar-ul la www.philips.com/welcome.

Unitatea principală

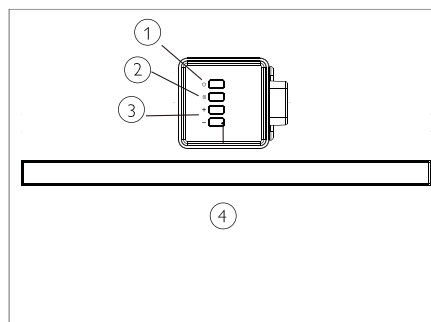
Această secțiune include o prezentare generală a unității principale.



- ①  Pentru pornirea sau punerea în așteptare a soundbar-ului.
- ②  (SOURCE) Selectați o sursă de intrare pentru soundbar.
- ③ **Volume +/-** Creșteți sau micșorați volumul.
- ④ **Indicatorul LED de pe soundbar**
 - Se aprinde roșu atunci când soundbar-ul este în așteptare.
 - Se aprinde verde atunci când comutați la sursa de intrare (cablu audio stereo de 3,5 mm).

- Se aprinde albastru atunci când comutați la modul Bluetooth, iar dispozitivele Bluetooth sunt asociate.
- Se aprinde galben când treceți la sursa de intrare optică.
- Clipește roșu când măriți sau micșorați volumul, este roșu constant când maximizați sau minimizați volumul.
- Clipește roșu lent atunci când dezactivați sunetul.

- ① **⏻ (În așteptare-Pornit)**
Pentru pornirea sau punerea în așteptare a soundbar-ului.
- ② **LINE**
Treceți la modul LINE IN.
- ③ **📶**
Treceți la modul Bluetooth.
- ④ **+/- (Volum)**
 - Creșteți sau micșorați volumul.
- ⑤ **Butoane de redare / ASOCIERE Bluetooth**
 - **▶||** : Redați, întrerupeți sau reluați redarea în modul Bluetooth (numai pentru dispozitive Bluetooth compatibile AVRCP).
 - **◀|** / **|▶** : Treceți la piesa anterioară sau următoare în modul Bluetooth (numai pentru dispozitive Bluetooth compatibile AVRCP).
 - **▶|| (Apăsare prelungită)**: *Deconectați dispozitivul Bluetooth conectat și începeți o nouă asociere.*
- ⑥ **SOUND**
Alegeți modul Muzică, Film sau Știri.
- ⑦ **OPT**
Schimbați sursa audio la conexiunea optică.
- ⑧ **🔇**
Dezactivați sau redați volumul.

Telecomanda

Această secțiune include o prezentare generală a telecomenzii.

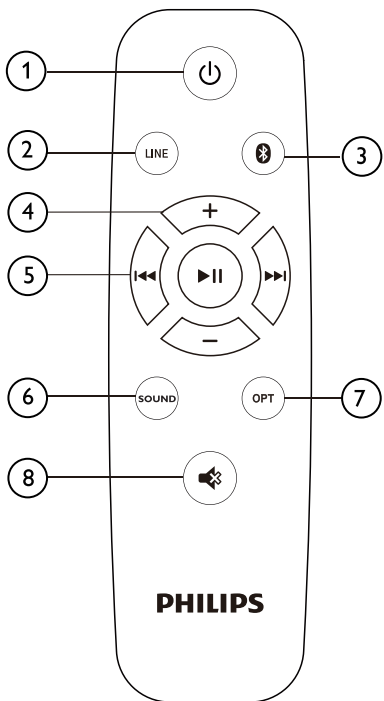

Conectori

Această secțiune include o prezentare generală a conectorilor disponibili pe soundbar-ul dvs.

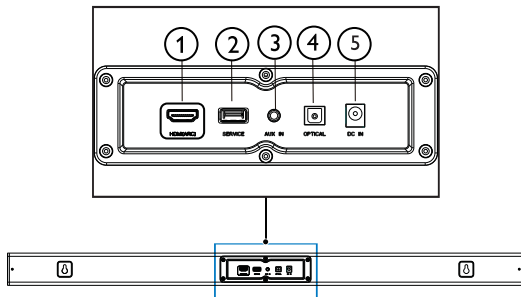

- ① **HDMI (ARC)**
Conectați-vă la intrarea HDMI de pe televizor.
- ② **SERVICE**
Pentru actualizarea software-ului.
- ③ **AUX IN**
Intrare audio de la, de exemplu, un player MP3 (jack de 3,5 mm).
- ④ **OPTICAL**
Conectați la o ieșire audio optică de la televizor sau de la un dispozitiv digital.
- ⑤ **DC IN**
Conectați soundbar-ul la sursa de alimentare.

3 Conectare

Această secțiune vă ajută să conectați soundbar-ul la un televizor și la alte dispozitive. Pentru informații despre conexiunile de bază ale soundbar-ului și ale accesoriilor, consultați ghidul de pornire rapidă.

Notă

- Pentru clasificările de identificare și de alimentare, consultați plăcuța de tip din spatele sau din partea inferioară a produsului.
- Înainte de a face sau modifica conexiuni, asigurați-vă că toate dispozitivele sunt deconectate de la priză.

Amplasare

Plasați SoundBar-ul după cum se arată mai jos.

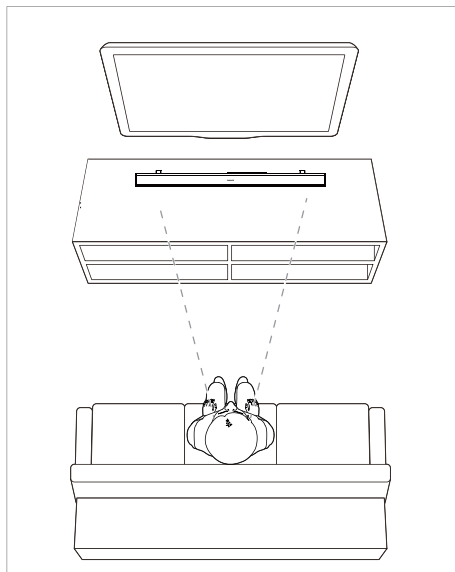

Conectați SoundBar-ul

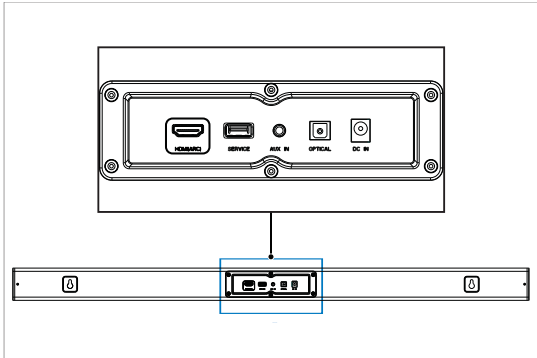

Conectați ieșirea audio de la televizor și alte dispozitive

Opțiunea 1: Conectați sunetul printr-un cablu optic digital

Audio de cea mai bună calitate

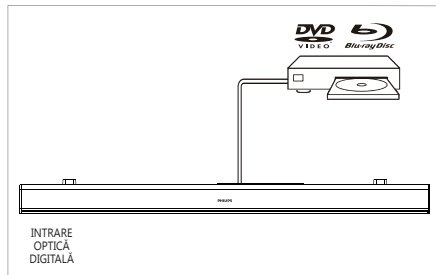
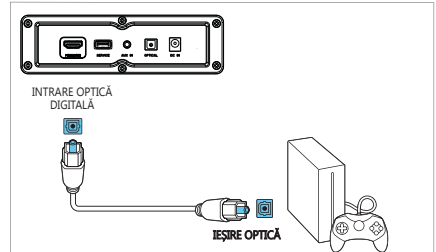
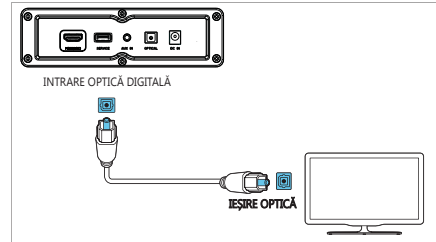

- 1 Folosind un cablu optic, conectați conectorul **OPTICAL** de pe soundbar la conectorul **OPTICAL OUT** de pe televizor sau de pe alt dispozitiv.
 - Conectorul optic digital poate fi etichetat **SPDIF** sau **SPDIF OUT**.

Opțiunea 2: Conectați sunetul printr-un cablu audio stereo de 3,5 mm

Semnal audio de calitate de bază

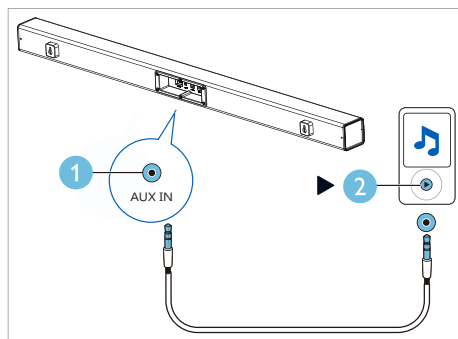
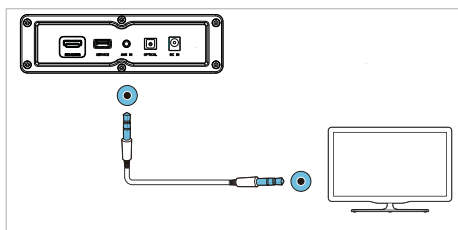

- 1 Folosind un cablu audio stereo de 3,5 mm, conectați conectorul **LINE IN** de pe soundbar la conectorul **LINE** de pe televizor sau de pe alt dispozitiv.

Opțiunea 3: Conectarea la soclul HDMI (ARC)

Soundbar-ul acceptă HDMI cu Audio Return Channel (ARC). Dacă televizorul dvs. este compatibil cu HDMI ARC, puteți auzi sunetul televizorului prin Soundbar utilizând un singur cablu HDMI.

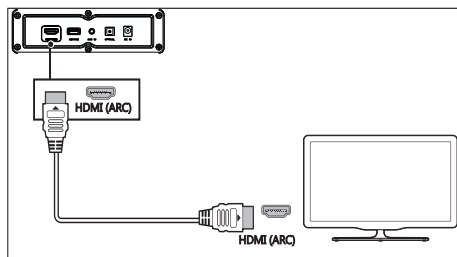

- 1 Utilizând un cablu HDMI de mare viteză, conectați conectorul **HDMI OUT (ARC) -TO TV** de pe soundbar la conectorul **HDMI ARC** de pe televizor.
 - Conectorul **HDMI ARC** de pe televizor poate fi etichetat diferit. Pentru detalii, consultați manualul de utilizare al televizorului.
- 2 Pe televizor, activați funcția **HDMI-CEC**. Pentru detalii, consultați manualul de utilizare al televizorului.



4 Utilizarea soundbar-ului

Această secțiune vă ajută să utilizați soundbar-ul pentru a reda semnal audio de la dispozitive conectate.

Înainte de a începe

- Efectuați conexiunile necesare descrise în ghidul de pornire rapidă sau descărcați manualul de utilizare la www.philips.com/support.
- Comutați soundbar-ul la sursa corectă pentru alte dispozitive.

Reglați volumul

- 1 Apăsați Vol +/- (Volum) pentru a mări sau micșora nivelul de volum.
 - Pentru a opri sunetul, apăsați .
 - Pentru a restabili sunetul, apăsați  din nou sau apăsați +/- (Volum).

Indicator volum

- Când apăsați butonul + pentru a mări volumul, indicatorul de pe SoundBar va clipi roșu, iar volumul va reveni la starea normală după atingerea maximului, indicatorul SoundBar indicând roșu constant timp de 2 secunde.
- Când apăsați butonul - pentru a reduce volumul, indicatorul de pe SoundBar va clipi roșu, iar volumul va reveni la starea normală după atingerea minimului, indicatorul SoundBar indicând roșu constant timp de 2 secunde.

Mp3 player

Conectați playerul MP3 pentru a reda fișiere audio sau muzică.





Elemente necesare

- Un player MP3.
 - Un cablu audio stereo de 3,5 mm.
- 1 Folosind cablul audio stereo de 3,5 mm, conectați MP3 player-ul la conectorul **AUDIO IN** de pe SoundBar.
 - 2 Apăsați **AUDIO IN** de pe telecomandă.
 - 3 Apăsați butoanele de pe MP3 player pentru a selecta și reda fișiere audio sau muzică.

Redați audio prin Bluetooth

Prin Bluetooth, conectați Soundbar-ul cu dispozitivul Bluetooth (cum ar fi iPad, iPhone, iPod touch, telefon Android sau laptop) și apoi puteți asculta fișierele audio stocate pe dispozitiv prin boxele Soundbar.

Elemente necesare

- Un dispozitiv Bluetooth care acceptă profilul Bluetooth A2DP și AVRCP și cu versiunea Bluetooth ca 4.2 sau mai recentă.
 - Intervalul de operare dintre SoundBar și un dispozitiv Bluetooth este de aproximativ 4 metri.
- 1** Apăsați  pe telecomandă pentru a comuta SoundBar-ul în modul Bluetooth.
↳ Indicatorul soundbar-ului clipește albastru.
 - 2** Pe dispozitivul Bluetooth, porniți Bluetooth, căutați și selectați **Philips HTL1508** pentru a începe conectarea (consultați manualul de utilizare al dispozitivului Bluetooth cu privire la modul de activare a conexiunii Bluetooth).
↳ În timpul conectării, indicatorul soundbar-ului clipește albastru.
 - 3** Așteptați până când indicatorul soundbar-ului devine albastru.
↳ Dacă conexiunea eșuează, indicatorul clipește continuu lent.
 - 4** Selectați și redați fișiere audio sau muzică de pe dispozitivul dvs. Bluetooth.
 - În timpul redării, dacă aveți un apel, redarea muzicii este întreruptă.
 - Dacă dispozitivul dvs. Bluetooth acceptă profilul AVRCP, apăsați pe  /  pentru a trece direct la o melodie sau apăsați  pentru a întrerupe / relua redarea.
 - 5** Pentru a ieși din Bluetooth, selectați altă sursă.
 - Când treceți înapoi în modul Bluetooth, conexiunea Bluetooth rămâne activă.

Notă

- Redarea muzicii poate fi întreruptă de obstacolele dintre dispozitiv și SoundBar cum ar fi un perete, carcasa metalică ce acoperă dispozitivul sau alte dispozitive din apropiere care operează la aceeași frecvență.
- Dacă doriți să vă conectați SoundBar-ul cu un alt dispozitiv Bluetooth, țineți apăsat butonul  pe telecomandă pentru a deconecta dispozitivul Bluetooth conectat în prezent.

Oprirea automată

Când redați conținut media de pe un dispozitiv conectat, acest produs trece automat în modul standby după 15 minute de inactivitate a butonului și dacă nu are semnal audio de la un dispozitiv conectat.

Aplicarea setărilor din fabrică

Puteți reseta SoundBar-ul în modul de setare implicit.

- 1** În modul LINE, apăsați lung tasta de pornire de pe telecomandă timp de 5 secunde.
↳ Setările din fabrică sunt restabilite.

Actualizare software

Pentru a îmbunătăți conținutul produsului, poate fi oferită o actualizare de software. Accesați www.philips.com/support pentru a verifica dacă este disponibilă cea mai recentă versiune software.

5 Montarea pe perete

Notă

- Montarea necorespunzătoare pe perete poate duce la accidente, răni sau deteriorări. Dacă aveți orice întrebare, contactați asistența pentru consumatori din țara dvs.
- Înainte de montarea pe perete, asigurați-vă că peretele poate suporta greutatea soundbar-ului dvs.

Lungimea / diametrul șurubului

În funcție de tipul de montare pe perete a soundbar-ului, asigurați-vă că utilizați șuruburi de o lungime și un diametru adecvate.

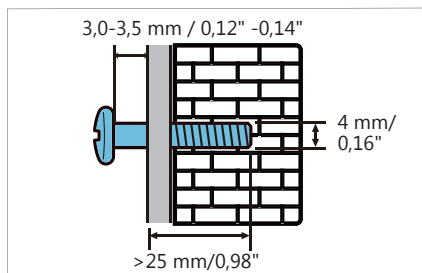

Consultați ilustrația din ghidul de pornire rapidă privind modul de montare pe perete a soundbar-ului:

- 1) Faceți două găuri în perete.
- 2) Fixați diblurile și șuruburile în găuri.
- 3) Așezați SoundBar-ul pe șuruburile de fixare.

6 Specificațiile produsului

Notă

- Specificațiile și designul pot fi modificate fără preaviz.

Amplificator

- Puterea totală de ieșire RMS:
70 W RMS (+/- 0,5 dB, 10% THD)
- Răspuns în frecvență: 50 Hz-15 kHz / ± 3 dB
- Raportul semnal-zgomot:
> 65 dB (CCIR) / (ponderat A)
- Distorsiune armonică totală: < 1%
- Sensibilitate de intrare:
 - LINE IN: 450 mV +/- 50 mV

Audio

- intrare audio digitală S / PDIF:
 - Optic: TOSLINK
- Frecvența de eșantionare:
 - MP3: 8 kHz, 11 kHz, 12 kHz, 16 kHz, 22 kHz, 24 kHz, 32 kHz, 44,1 kHz, 48 kHz
- Rata de biți constantă:
 - MP3: 8 kbps-320 kbps

Bluetooth

- Profiluri Bluetooth: A2DP AVRCP
- Versiune Bluetooth: 5.0
- Banda de frecvență / Puterea de ieșire:
2402-2480 MHz / ≤ 20 dBm

Unitatea principală

SoundBar

- Alimentare electrică: 100-240 V~, 50/60 Hz
- Consum de energie: 15 V/1,6 A
- Consum de energie în standby: ≤ 0,5 W
- Dimensiuni (l x l x A): 960 x 67,8 x 85,5 mm
- Greutate: XX kg
- **Difuzoare încorporate:** 2 x întreaga gamă de frecvențe (52 mm / 2", 4 ohmi)

Baterii telecomandă

- 1 x AAA-R03-1,5 V

Informații despre modul în așteptare

- Când produsul rămâne inactiv timp de 15 minute, acesta trece automat în standby sau în regim de așteptare în rețea.
- Când produsul (soundbar-ul) rămâne în așteptare, consumul de energie în modul de așteptare este mai mic de 2 W.
- Pentru a dezactiva conexiunea Bluetooth, apăsați și mențineți apăsat butonul Bluetooth de pe telecomandă.
- Pentru a activa conexiunea Bluetooth, activați conexiunea Bluetooth pe dispozitivul Bluetooth.

7 Rezolvarea problemelor



Atenție

- Risc de șoc electric. Nu demontați niciodată carcasa produsului.

Pentru a păstra valabilitatea garanției, nu încercați niciodată să reparați singur produsul. Dacă aveți probleme cu utilizarea acestui produs, verificați următoarele puncte înainte de a solicita service.

Dacă totuși aveți o problemă, obțineți asistență la www.philips.com/welcome.

Unitatea principală

Butoanele de pe SoundBar nu funcționează.

- Deconectați SoundBar-ul de la sursa de alimentare pentru câteva minute, apoi reconectați.

Sunet

Nu se redă sunet din difuzoarele SoundBar-ului.

- Conectați cablul audio de la SoundBar la televizor sau alte dispozitive.
- Resetați SoundBar-ul la setările din fabrică.
- Pe telecomandă, selectați intrarea audio corectă.
- Asigurați-vă că SoundBar-ul nu este dezactivat.

Sunet distorsionat sau ecou.

- Dacă redați semnal audio de la televizor prin SoundBar; verificați dacă semnalul audio de la televizor este dezactivat.

Bluetooth

Un dispozitiv nu se poate conecta la SoundBar.

- Dispozitivul nu acceptă profilurile compatibile necesare pentru SoundBar.
- Nu ați activat funcția Bluetooth a dispozitivului. Consultați manualul de utilizare al dispozitivului cu privire la modul de activare a funcției.
- Dispozitivul nu este conectat corect. Conectați dispozitivul corect, (consultați „Redarea audio prin Bluetooth” la pagina 10).
- SoundBar-ul este deja conectat cu un alt dispozitiv Bluetooth. Deconectați dispozitivul conectat, apoi încercați din nou.

Calitatea redării audio de la un dispozitiv Bluetooth conectat este slabă.

- Recepția Bluetooth este slabă. Mutați dispozitivul mai aproape de SoundBar sau îndepărtați orice obstacol dintre dispozitiv și SoundBar.

Dispozitivul Bluetooth conectat se conectează și se deconectează în mod constant.

- Recepția Bluetooth este slabă. Mutați dispozitivul mai aproape de SoundBar sau îndepărtați orice obstacol dintre dispozitiv și SoundBar.
- Opriiți funcția Wi-Fi de pe dispozitivul Bluetooth pentru a evita interferențele.
- Pentru unele dispozitive Bluetooth, conexiunea Bluetooth poate fi dezactivată automat pentru economisirea energiei. Aceasta nu indică o defecțiune a SoundBar-ului.



Bluetooth® Marca din cuvânt și siglele sunt mărci comerciale înregistrate deținute de Bluetooth SIG, Inc.

Specificațiile pot fi modificate fără preaviz.

Philips și emblema scut Philips sunt mărci înregistrate ale Koninklijke Philips N.V. și sunt folosite sub licență. Acest produs a fost fabricat de și este vândut sub responsabilitatea MMD Hong Kong Holding Limited sau una dintre companiile sale afiliate, iar MMD Hong Kong Holding Limited este garantul în legătură cu acest produs.

