

Vienmēr šeit, lai jums palīdzētu

Reģistrējiet savu preci un saņemiet atbalstu
www.philips.com/support

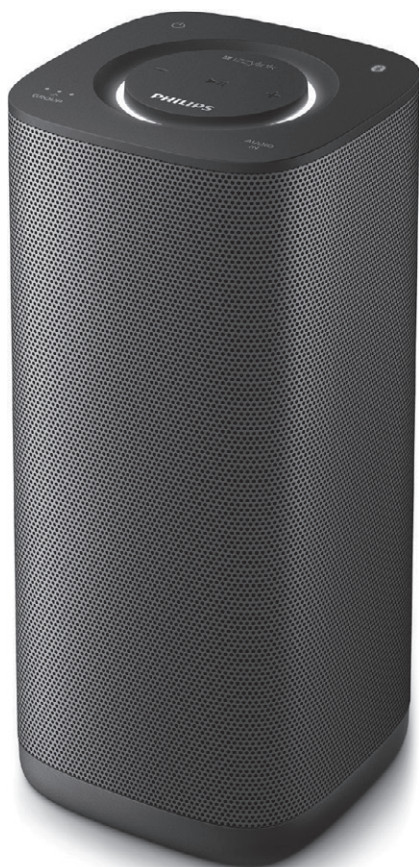

**Bezvadu daudztelpu
skaļrunis
BM6B/10**

Lietošanas instrukcija

PHILIPS

Satura rādītājs

1. Svarīgi.....	3
Drošība	3
2. Jūsu bezvadu daudzveļu skaļrunis	4
Ievads	4
Iepakojuma saturs.....	4
Galvenās ierīces pārskats.....	5
3. Ierīces sagatavošana lietošanai	7
Elektriskās barošanas padeves pievienošana un ieslēgšana	7
4. Atskaņošana	9
Atskaņošana vienā skaļrunī.....	9
Atskaņošana skaļruņu grupā.....	11
Atskaņošanas vadība.....	12
5. Citas iespējas	13
Aparātprogrammatūras atjaunināšana.....	13
Grupās statusa atiestatīšana	13
6. Informācija par precī.....	14
Specifikācijas.....	14
7. Darbības traucējumu novēršana	15
8. LED statusa indikatoru skaidrojums ..	16
9. Jūsu ievēribai.....	18
Rakstisks piedāvājums	19

1. Svarīgi

Drošība

- Pārliecieties, vai ap ierīci ir pietiekami daudz brīvas telpas tās ventilācijai.
- Lietojiet tikai ražotāja noteiktos piederumus vai aksesuārus.
- Lietojiet tikai lietošanas instrukcijā norādītos elektriskās barošanas avotus.
- Saskaņā ar IPX4 šī ierīce ir izstrādāta, lai būtu ūdensdroša.
- Nenovietojiet uz ierīces nekādus priekšmetus, kas var to apdraudēt (piemēram, aizdegta sveces).
- Ja ierīces atvienošanai no elektrotīkla tiek izmantota elektriskās barošanas kontaktdakša vai uzmava, tad šai atvienošanas ierīcei ir jābūt darba kārtībā, brīvi pieejamai un viegli izraujamai no elektrotīkla rozetes.



Brīdinājums

- Nekad nenoņemiet šīs ierīces korpusu.
- Nekad neļojiet nevienu no šīs ierīces detaļām.
- Novietojiet šo ierīci uz gludas, cietas un stabilas virsmas.
- Nekad novietojiet šo ierīci uz citas elektriskās aparatūras.
- Sargājiet šo ierīci no tiešas saules gaismas, atklātas liesmas vai karstuma.



- Šī ir II KLASES ierīce ar dubultu izolāciju un bez aizsargājošā zemējuma.

2. Jūsu bezvadu daudztelpu skaļrunis

Apsveicam ar jūsu pirkumu un laipni lūdzam Philips! Lai pilnībā izmantotu Philips piedāvātā atbalsta iespējas, reģistrējiet savu preci www.philips.com/welcome.

levads

Ar ūdensdrošo Philips izzylink skaļruni ar iebūvēto bateriju jūs varat:

- klausīties mūziku no savām Bluetooth-iespējamām ierīcēm pat esot ceļā;
- klausīties mūziku visā mājā, izvietojot izzylink saderīgu daudztelpu skaļruņu grupu (nav iekļauts komplektācijā);
- klausīties mūziku no ārējas audioierīces, izveidojot savienojumu ar 3,5 mm audiokabeli.

Iepakojuma saturs

Pārbaudiet un atpazīstiet iepakojuma saturu:

- 1 x izzylink daudztelpu skaļrunis
- 1 x elektriskās barošanas adapteris
- Drukātie materiāli

Galvenās ierīces pārskats

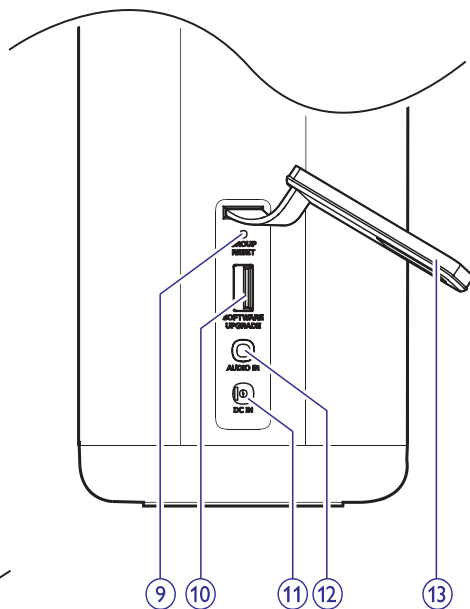
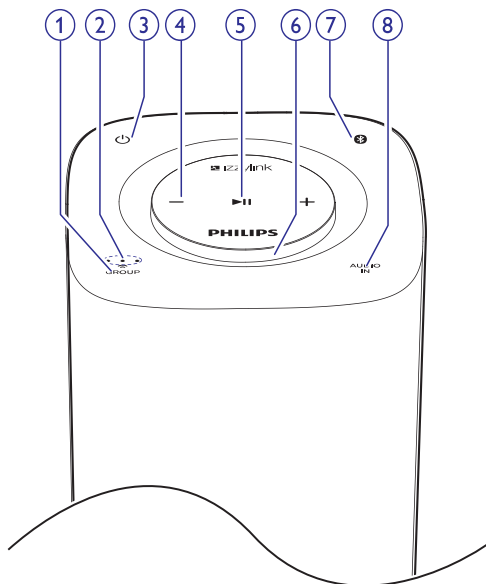

1. Taustiņš/indikators GROUP (Grupa)

- Nospieš un turēt nospiešu, lai savienotu grupā ar citu izzilylink saderīgu daudztelpu skaļruni.
- Nospieš, lai izietu no vai atgrieztos grupā.
- Grupā savienošanas laikā mirgo zaļā krāsā.
- Pēc veiksmīgas savienošanas grupā deg zaļš nepārtraukti.
- Mirgo zaļā krāsā, kad skaļrunis darbojas kā izpildskaļrunis un ir atvienots no galvenā skaļruņa.

2. Signāla stipruma indikators

- Parāda grupas savienojuma signāla kvalitāti.

3. Taustiņš/indikators

- Ieslēgt vai izslēgt skaļruni.
- Uzlādes laikā deg sarkans.

4. +/-

- Pagriež pulksteņa rādītāja kustības virzienā/pretēji pulksteņa rādītāja kustības virzienam, lai paaugstinātu/pazeminātu skaļumu.

- Nospieš, lai izslēgtu/atjaunotu skaņu.

5.

- Sākt, pauzēt vai atsākt atskaņošanu.

6. Skaļuma indikators

- Iedegas, kad ierīce tiek ieslēgta.
- Gaidstāves režīmā kļūst vājāks.
- Deg zaļā krāsā, kad skaļrunis skaļruņu grupā darbojas kā izpildskaļrunis.

7. Taustiņš/indikators

- Savienošanas pāri režīmā mirgo zilā krāsā.
- Pēc veiksmīgas savienošanas ar Bluetooth iespējotu ierīci deg zils nepārtraukti.
- Izdziest, kad ierīce ir izslēgta/gaidstāves režīmā vai kad skaļrunis skaļruņu grupā darbojas kā izpildskaļrunis.
- Nospieš un trīs sekundes turēt nospiešu, lai pārtrauktu pašreizējo Bluetooth savienojumu.
- Nospieš un desmit sekundes turēt nospiešu, lai dzēstu pāri savienošanas informāciju.

8. AUDIO IN (Audiosignāla ievades) taustiņš/ indikators

- Pārslēgt audiosignāla ievades režīmā.
- Deg baltā krāsā, kad skaļrunis ir audiosignāla ievades režīmā.

9. GROUP RESET (Grupas atiestatīšana)

- Nospiež ar asu priekšmetu, lai atjaunotu ražotāja noklusējuma iestatījumus.

10. SOFTWARE UPGRADE (Programmatūras atjaunināšanas) ligzda

- USB ligzda, kas paredzēta tikai skaļruņa programmatūras atjaunināšanai.

11. DC IN (Līdzstrāvas ievades) ligzda

- Ligzda elektriskās barošanas padeves pievienošanai.

12. AUDIO IN (Audiosignāla ievades) ligzda

- Audiosignāla ievades ligzda (3,5 mm) ārējas audioierīces pievienošanai.

13. Aizsardzības pārsegs

3. Ierīces sagatavošana lietošanai

Šajā nodaļā sniegtos norādījumus vienmēr izpildiet noteiktajā secībā.

Sazinoties ar Philips, jums tiks pajautāti šīs ierīces modeļa un sērijas numuri. Modeļa un sērijas numuri ir norādīti šīs ierīces apakšā. Pierakstiet šos numurus šeit:

Modeļa Nr. _____

Sērijas Nr. _____

Elektriskās barošanas padeves pievienošana un ieslēgšana

! Uzmanību

- Ierīces bojājumu risks! Pārlicinieties, vai elektrotīkla spriegums atbilst spriegumam, kas ir norādīts skaļruņa apakšā.
- Elektriskās strāvas trieciena risks! Atvienojot maiņstrāvas barošanas padeves adapteri, vienmēr izvelciet kontaktdakšu no rozetes. Nekad nevelciet aiz elektriskās barošanas vada.
- Pirms maiņstrāvas barošanas adaptera pievienošanas pārlicinieties, vai ir izveidoti visi pārējie savienojumi.

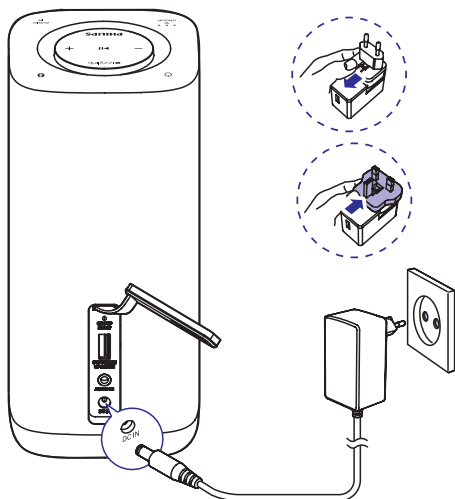

1. Atveriet aizsardzības pārsegu skaļruņa aizmugurē.
2. Pievienojiet elektriskās barošanas adapteri:
 - Iegādai **DC IN** skaļruņa aizmugurē;
 - sienas elektrotīkla rozetei.
 - ↳ Iedegas skaļuma indikators.
 - ↳ Kamēr skaļrunis dažas sekundes startējas, mirgo signāla stipruma indikatori.
 - ↳ Lietojot pirmo reizi vai tikai vienu skaļruni, sāk mirgot indikators **Ⓢ** un skaļrunis ieiet pārī savienošanas režīmā.
 - ↳ Kad skaļrunis grupas režīmā darbojas kā galvenais skaļrunis, indikators **Ⓢ** mirgo tik ilgi, līdz skaļrunis atrod pēdējo pāri savienoto Bluetooth iespējoto ierīci.
 - ↳ Kad skaļrunis skaļruņu grupā darbojas kā izpildskaļrunis, grupas indikators **GROUP** mirgo, līdz skaļrunis uztver grupas galveno skaļruni.

* Padoms

- Single mode – viena skaļruņa režīms parāda, ka skaļrunis tiek izmantots kā atsevišķs Bluetooth skaļrunis, kas nav ne galvenais skaļrunis, ne izpildskaļrunis kādā skaļruņu grupā.
- Group mode – grupas režīms parāda, ka no vairākiem izzylink saderīgiem skaļruņiem ir izveidota skaļruņu grupa, kurā viens skaļrunis darbojas kā galvenais skaļrunis, bet pārējie ir izpildskaļruņi.

Pārslēgšana gaidstāves režīmā

- Viena skaļruņa režīmā nospiediet taustiņu **Ⓢ**.
 - ↳ Samazinās skaļuma indikatora spilgtums.
 - ↳ Visi pārējie indikatori nodziest.
- Grupas režīmā uz jebkura no grupas skaļruņiem nospiediet taustiņu **Ⓢ**.
 - ↳ Samazinās katra grupas skaļruņa skaļuma indikatora spilgtums.
 - ↳ Visi pārējie indikatori nodziest.
- Vēlreiz nospiediet taustiņu **Ⓢ**, lai viena skaļruņa režīmā ieslēgtu ierīci no gaidstāves režīma.

... Ierīces sagatavošana lietošanai

- Lai grupas atskaņošanas režīmā visus skaļruņus ieslēgtu no gaidstāves režīma, nospiediet taustiņu  uz jebkura no grupas skaļruņiem.



Piezīme

- Ja viena skaļruņa režīmā Bluetooth savienojums 15 minūtes nav aktīvs vai nenotiek mūzikas atskaņošana, skaļrunis automātiski pārslēdzas gaidstāves režīmā.
- Ja grupas režīmā galvenā skaļruņa Bluetooth savienojums 15 minūtes nav aktīvs vai nenotiek mūzikas atskaņošana, visi grupas skaļruņi automātiski pārslēdzas gaidstāves režīmā.

Ierīces darbināšana ar iebūvēto bateriju

Šis skaļrunis var darboties arī ar iebūvētās atkārtoti uzlādējamās baterijas jaudu.



Piezīme

- Atkārtoti uzlādējamai baterijai ir ierobežots iespējamo uzlādes ciklu skaits. Baterijas darbmūžs un iespējamo uzlādes ciklu skaits ir atkarīgs no lietošanas un iestatījumiem.
- Pilna baterijas uzlāde ilgst apmēram trīs stundas.

Lai uzlādētu iebūvēto bateriju:

- Pievienojiet ierīci maiņstrāvas barošanas padevei.
 - ↳ Darbības indikators deg sarkans, līdz skaļrunis ir pilnībā uzlādējies.

4. Atskaņošana

Atskaņošana vienā skaļrunī

Single mode (viena skaļruņa režīms): Viena skaļruņa režīms nozīmē, ka skaļrunis nav savienots grupā ar citu izzylink saderīgu daudzteļu skaļruni. Tas tiek lietots kā individuāls skaļrunis.

Bluetooth iespējas ierīces savienošana

Piezīme

- Pārliedzieties, vai jūsu Bluetooth ierīce ir saderīga ar šo skaļruni.
- Pirms ierīces savienošanas pāri ar šo skaļruni izlasiet tās lietošanas instrukcijā par Bluetooth saderību.
- Skaļrunis var saglabāt atmiņā maksimāli 8 pāri savienotas ierīces.
- Pārliedzieties, vai jūsu ierīcē ir ieslēgta Bluetooth funkcija un vai jūsu ierīce ir iestatīta kā redzama visām pārējām Bluetooth ierīcēm.
- Jebkurš šķērslis starp šo skaļruni un Bluetooth ierīci var samazināt efektīvās darbības attālumu.
- Novietojiet šo ierīci atstāt no citām elektroniskām ierīcēm, kas var radīt tās darbības traucējumus.
- Efektīvās darbības attālums starp skaļruni un jūsu Bluetooth ierīci ir apmēram 10 metri.

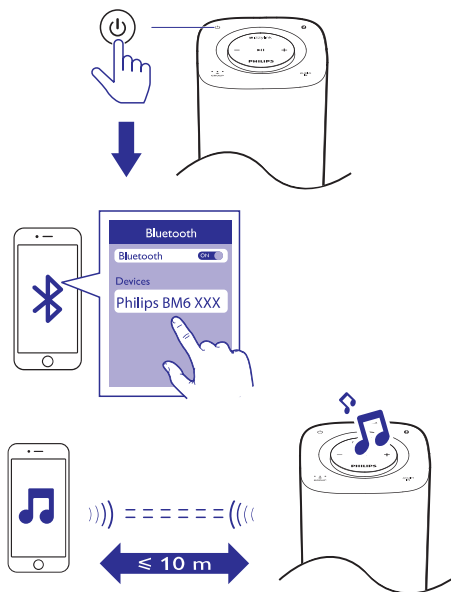

1. Nospiediet taustiņu , lai pārslēgtos Bluetooth atskaņošanas režīmā un sāktu savienošanu pāri.
↳ Indikators  mirgo zilā krāsā.
2. Savā Bluetooth ierīcē ieslēdziet Bluetooth funkciju un meklējiet pieejamās Bluetooth ierīces (skatīt ierīces lietošanas instrukciju).
3. Kad Bluetooth ierīcē ir redzams **[Philips BM6 XXX]**, izvēlieties to, lai sāktu savienošanu pāri un savienojuma izveidi. Ja nepieciešams, ievadiet noklusējuma paroli "0000".
↳ Pēc veiksmīgas savienošanas pāri un savienojuma izveides skaļrunis divreiz nopīkst un indikators  deg zils nepārtraukti.

Atskaņošana no savienotās Bluetooth iespējtās ierīces

Piezīme

- Mūzikas atskaņošana tiek pauzēta, ja savienotais mobilais tālrunis saņem ienākošo zvanu vai tajā tiek veikta videoierakstīšana.
- Pēc veiksmīgas Bluetooth savienojuma izveides sāciet mūzikas atskaņošanu Bluetooth ierīcē.
 - Mūzika no Bluetooth ierīces tiek straumēta uz šo skaļruni.

Lai atvienotu Bluetooth ierīci:

- Izslēdziet Bluetooth funkciju pievienotajā ierīcē;
- Nospiediet un ilgāk nekā trīs sekundes turiet nospiestu skaļruņa taustiņu ; vai
- Pārvietojiet ierīci ārpus efektīvās darbības attāluma.

Lai izdzēstu pāri savienošanas vēsturi:

- Nospiediet un ilgāk nekā 10 sekundes turiet nospiestu skaļruņa taustiņu .

Bluetooth iespējtās ierīces atkārtota savienošana:

- Šis skaļrunis atkārtoti savienojas ar iepriekš pāri savienotu Bluetooth ierīci, kurai ir ieslēgta automātiskā atkārtotas savienošanās funkcija, tiklīdz tā tiek uztverta.
- Iepriekš pāri savienotu Bluetooth ierīci, kas neatbalsta automātisko atkārtotas savienošanās funkciju, atkārtoti pievienojiet šim skaļrunim manuāli.

Lai savienotu citu Bluetooth iespējtu ierīci:

- Izslēdziet Bluetooth funkciju savienotajā ierīcē un, kad indikators mirgo zilā krāsā, veidojiet savienojumu ar citu ierīci.

Padoms

- Atkārtoti savienojot Bluetooth iespējtu ierīci (it īpaši iOS ierīci), var būt nepieciešams dzēst ierīces pāri savienošanas vēsturi.

Indikators 	Apraksts
Mirgo zils	Savienojas vai gaida savienojumu
Deg zils	Savienots

Atskaņošana no ārējas ierīces

Jūs varat klausīties ārēju audioierīci, piemēram, MP3 atskaņotāju, izveidojot savienojumu ar skaļruņa ligzdu **AUDIO IN**.

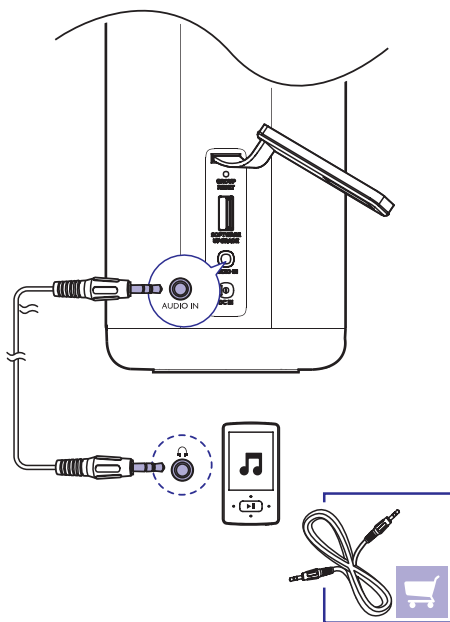

- Atveriet aizsardzības pārsegu skaļruņa aizmugurē.
- Pievienojiet 3,5 mm audiokabeli ar kontaktspraudni abos galos:
 - skaļruņa ligzdai **AUDIO IN**; un
 - ārējas ierīces austiņu ligzdai.
- Nospiediet taustiņu **AUDIO IN**, lai pārslēgtos audiosignāla ievades režīmā **AUDIO IN**.
 - Audiosignāla ievades indikators **AUDIO IN** deg balts.
- Sāciet atskaņošanu ārējā ierīcē (skatīt tās lietošanas instrukciju).

Atskaņošana skaļruņu grupā

Group mode (grupas režīms): Ja jums ir vairāk nekā viens izzylink saderīgs daudztelpu skaļrunis, jūs varat izveidot grupu un vienlaicīgi straumēt mūziku uz visu skaļruņu grupu.

Lai izmantotu šo iespēju, jums jāiegādājas vairāk nekā viens izzylink saderīgs daudztelpu skaļrunis.

Piezīme

- Jūs varat izveidot grupu no maksimāli pieciem skaļruņiem, kur viens skaļrunis darbojas kā galvenais skaļrunis, bet četri skaļruņi kā izpildskaļruņi.

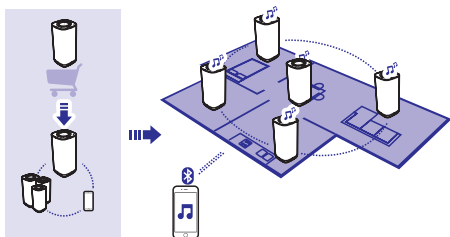

Grupas izveidošana

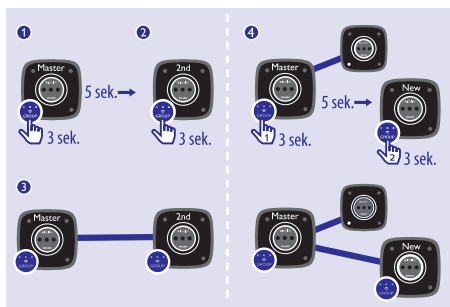

Piezīme

- Ikreiz, kad izveidojat grupu, pirmais skaļrunis, kurā uzsāk grupas izveidi, darbojas kā galvenais skaļrunis.

- Nospiediet un trīs sekundes turiet nospiestu pirmā skaļruņa taustiņu **GROUP** (galvenais skaļrunis).

- Nospiediet un trīs sekundes turiet nospiestu otrā skaļruņa taustiņu **GROUP** (izpildskaļrunis).
- Veiksmīgai savienojuma izveidei nogaidiet 15-30 sekundes.
- Atkārtojiet 1.-3.soli, lai pa vienam pievienotu citus izpildskaļruņus.

Piezīme

- Izpildskaļruņus var pievienot tikai pa vienam. Katru reizi, kad pievienojat izpildskaļruni, vispirms nospiediet un turiet nospiestu galvenā skaļruņa taustiņu **GROUP**, līdz taustiņa indikators sāk mirgot un skaļrunis nopīkst.
- Ja izpildskaļruņa signāla stipruma indikators norāda uz zemu signāla kvalitāti, pārvietojiet to tuvāk galvenajam skaļrunim.

Jebkuru no šiem skaļruņiem vai pievienot esošai grupai var izveidot jaunu grupu:

- Skaļrunis ar ražotāja noklusējuma iestatījumiem
- Galvenais skaļrunis, kuram nav pievienots nevienš izpildskaļrunis
- Izpildskaļrunis, kas nav savienots ar galveno skaļruni (mirgo indikators **GROUP**)

Bluetooth iespējamās ierīces savienošana ar galveno skaļruni un mūzikas atskaņošana visā grupā

Piezīme

- Mūzikas atskaņošana tiek pauzēta, ja savienotais mobilais tālrunis saņem ienākošo zvanu vai tajā tiek veikta videoierakstīšana.

- Ja galvenajā skaļrunī vēl ne reizi nav izveidots Bluetooth savienojums, savienojiet to pāri un izveidojiet savienojumu ar Bluetooth iespējotu ierīci.
- Pēc veiksmīgas Bluetooth savienojuma izveides sāciet mūzikas atskaņošanu Bluetooth ierīcē.
↳ Mūzika no Bluetooth ierīces tiek straumēta uz visu skaļruņu grupu.

Galvenā skaļruņa pārslēgšana

Jūs varat viegli nomainīt grupas galveno skaļruņi. Ja, piemēram, zūd Bluetooth savienojums ar šobrīd galveno skaļruņi, jūs varat iestatīt tuvāko izpildskaļruņi par galveno skaļruņi.

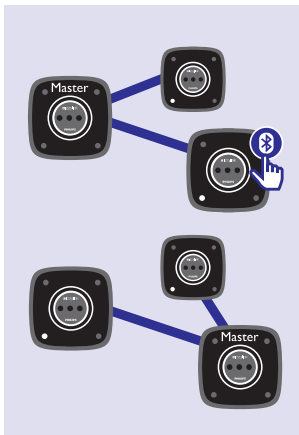

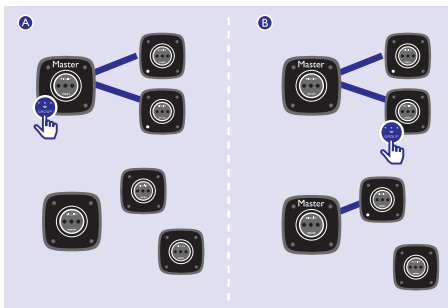

- Nospiediet izpildskaļruņa jebkura atskaņošanas avota taustiņu, lai pārslēgtu to par galveno skaļruņi.
 - ↳ Savienojiet savu mobilo ierīci pāri ar jauno galveno skaļruņi, ja iepriekš šāds savienojums vēl nav veikts.

Pārslēgšanās viena skaļruņa režīmā



- Nospiediet galvenā skaļruņa taustiņu **GROUP**, lai pārslēgtos viena skaļruņa režīmā.
 - ↳ Izpildskaļruņi turpina meklēt galveno skaļruņi, līdz pēc 15 minūtēm iestājas noildze.

↳ Jūs varat izveidot jaunu grupu no izpildskaļruņiem vai nospiegt izpildskaļruņa taustiņu **GROUP**, lai ieiētu viena skaļruņa režīmā.

- Lai atkal ieiētu grupas režīmā, vēlreiz nospiediet galvenā skaļruņa taustiņu **GROUP**.
- Nospiediet izpildskaļruņa taustiņu **GROUP**, lai ieiētu viena skaļruņa režīmā.
 - ↳ Nodziest skaļruņa indikators **GROUP**, un indikators  mirgo zilā krāsā.
- Lai pievienotos atpakaļ grupai, vēlreiz nospiediet taustiņu **GROUP**.
 - ↳ Indikators **GROUP** atkal iedegas, un indikators  nodziest.

Atskaņošanas vadība

Piezīme

- Nospiežot atskaņošanas/pauzēšanas taustiņu vai regulējot skaļumu, datu apstrādes dēļ var veidoties aizkavēšanās.

Vadība skaļruņi

- ⏻ • Viena skaļruņa režīmā ieslēdz/izslēdz skaļruņi.
- Grupas režīmā ieslēdz/izslēdz visu skaļruņu grupu.
- ▶ II • Viena skaļruņa režīmā pauzē/atsāk pašreizējā skaļruņa atskaņošanu.
- Grupas režīmā pauzē/atsāk visas skaļruņu grupas atskaņošanu.
- +/- • Pagrieziet pulksteņa rādītāja/preteji pulksteņa rādītāja kustības virzienam, lai paaugstinātu/samazinātu pašreizējā skaļruņa skaļumu.

Vadība savienotajā Bluetooth ierīcē

Jūs varat izmantot Bluetooth ierīces vadības funkcijas.

5. Citas iespējas

Aparātprogrammatūras atjaunināšana

Būdinājums

- Veicot aparātprogrammatūras atjaunināšanu, vienmēr pievienojiet skaļruni maiņstrāvas barošanas padevei.
- Kamēr notiek aparātprogrammatūras atjaunināšana, neizslēdziet elektriskās barošanas padevi un neatvienojiet USB zibatmiņu, pirms atjaunošana nav pabeigta līdz galam.

Piezīme

- Pārliecinieties, vai USB zibatmiņa ir FAT16/32 formātā.

1. Savā PC/Mac dodieties uz www.philips.com/support.
2. Ievadiet modeļa numuru, lai atrastu jaunāko pieejamo aparātprogrammatūras atjaunināšanas failu.



3. Atarhivējiet un saglabājat atjaunināšanas failu (BM6.bin) USB ierīces saknes direktoriņā.
4. Atvienojiet skaļruni no maiņstrāvas barošanas padeves.

5. Pievienojiet USB atmiņas ierīci USB ligzdai skaļruņa aizmugurē.

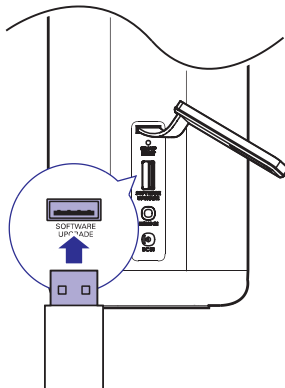

6. Pievienojiet maiņstrāvas barošanas padevi un ieslēdziet skaļruni.
7. Neatvienojiet USB atmiņas ierīci un 3-4 minūtes gaidiet, lai pabeigtu aparātprogrammatūras atjaunošanu.
 - ↳ Kad aparātprogrammatūras atjaunināšana ir pabeigta, vienlaikus mirgo visi skaļruņa indikatori.

Grupus statusa atiestatīšana

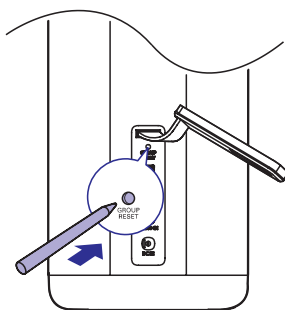

- Skaļruņu sagrupēšanas darbības traucējumu gadījumā ar asu priekšmetu, piemēram, adatu atiestatiet skaļruni.
 - ↳ Skaļrunis automātiski izslēdzas un atkal ieslēdzas.

6. Informācija par precī



Piezīme

- Informācija par precī var tikt mainīta bez iepriekšēja brīdinājuma.

Specifikācijas

Pastiprinātājs

Kopējā izvades jauda	2 x 7,5 W RMS 1% THD (adaptera režīmā) 2 x 5 W RSM 1% THD (baterijas režīmā)
----------------------	---

Frekvences reakcija	50 Hz - 20000 Hz
---------------------	------------------

Signāla-trokšņa attiecība	72 dBA
---------------------------	--------

Audio-in audiosignāla ievade	500 mV RMS 20 kiloomi
------------------------------	-----------------------

Bluetooth

Bluetooth versija	V2.1 + EDR
-------------------	------------

Bluetooth profils	A2DP, AVRCP
-------------------	-------------

Bluetooth diapazons	10 m (brīvas telpas)
---------------------	----------------------

Skalruņi

Skalruņa pretestība	4 omi
---------------------	-------

Skalruņa dzinis	2 x 2''(5,08 cm) cm pilna diapazona
-----------------	-------------------------------------

Jutība	83 dB/m/W
--------	-----------

Vispārīga informācija

Maiņstrāvas barošanas padeve	Ievade: 100-240 V~, 50-60 Hz
PHILIPS pārslēdzamas strāvas padeves modelis: GME24A-100240FXR	Izvade: 10 V === 2,4 A

Elektroenerģijas patēriņš darbībā	1,8 W
-----------------------------------	-------

Elektroenerģijas patēriņš EKO gaidstāves režīmā	< 0,5 W
---	---------

Izmēri (p x a x d)	
- Galvenā ierīce	92 x 200 x 92 mm

Svars	
- Galvenā ierīce	1,188 kg

7. Darbības traucējumu novēršana



Bridinājums

- Nekad nenoņemiet šīs ierīces korpusu.

Lai saglabātu garantijas derīgumu, nekad nemēģiniet remontēt ierīci pašu spēkiem.

Ja šīs ierīces lietošanas laikā rodas tās darbības traucējumi, pirms sazināties ar servisa centru, lūdzu, vispirms pārbaudiet tālāk uzskaitītos punktus. Ja problēma netiek atrisināta, dodieties uz Philips interneta vietni (www.philips.com/support). Kad sazināties ar Philips, pārliedzinieties, vai ierīce atrodas netālu un vai jums ir pieejami modeļa un sērijas numuri.

Nav barošanas padeves

- Pārliedzinieties, vai ir pareizi pievienots skaļruņa maiņstrāvas barošanas vads.
- Pārliedzinieties, vai maiņstrāvas elektrotīkla rozetē ir elektrība.
- Uzlādējiet skaļruni.
- Elektroenerģijas taupīšanas nolūkā skaļrunis automātiski izslēdzas pēc 15 minūšu bezdarbības.

Nav skaņas

- Noregulējiet skaļumu.
- Pārbaudiet, vai skaļrunim nav izslēgta skaņa.

Nedarbojas daži skaļruņa taustiņi, vai tas nedarbojas, kā parasti

- Iespējams, ka nejausi esat aktivizējis demonstrācijas režīmu. Šajā gadījumā atvienojiet elektriskās barošanas vada kontaktdakšu no elektrotīkla rozetes, tad nospiediet un turiet nospiestu taustiņu , un iespraudiet kontaktdakšu elektrotīkla rozetē. Lai izietu no demonstrācijas režīma, turiet taustiņu nospiestu vēl 15 sekundes, līdz vienlaikus sāk mirgot visi indikatori. Ja darbības traucējumu neizdodas novērst, atkārtojiet šo darbību vēlreiz. Pēc tam skaļrunis ieslēdzas un darbojas, kā parasti.

Skaļrunis nereaģē

- Palaidiet skaļruni atkārtoti.

Pēc veiksmīgas Bluetooth savienojuma izveides skaļruni nav pieejama mūzikas atskaņošana

- Pārbaudiet, vai skaļrunis nav audiosignāla ievades režīmā AUDIO IN. Atvienojiet 3,5 mm audiokabeli.
- Ierīce nav lietojama bezvadu mūzikas atskaņošanai šajā skaļrunī.

Audio atskaņošanas kvalitāte no pievienotās Bluetooth ierīces ir sliktā

- Bluetooth uztveršana ir sliktā. Pārvietojiet Bluetooth ierīci tuvāk šim skaļrunim vai novāciet jebkurus šķēršļus starp Bluetooth ierīci un šo skaļruni.

Bluetooth ierīci nevar savienot ar šo skaļruni

- Ierīce neatbalsta šim skaļrunim nepieciešamos Bluetooth profilus.
- Ierīcē nav ieslēgta Bluetooth funkcija. Skatiet ierīces lietošanas instrukciju, lai uzzinātu, kā ieslēgt šo funkciju.
- Skaļrunis nav pāri savienošanas režīmā vai darbojas kā izpildskaļrunis grupā. Grupas režīmā Bluetooth savienojumu var izveidot tikai ar galveno skaļruni.
- Šis skaļrunis jau ir savienots ar citu Bluetooth ierīci. Atvienojiet pievienoto ierīci, tad mēģiniet vēlreiz.

Neizdodas izveidot grupas savienojumu

- Novietojiet izpildskaļruņus tuvāk galvenajam skaļrunim.
- Izpildskaļruņus var pievienot tikai pa vienam.
- Galvenajam skaļrunim nevar pievienot vairāk nekā četrus izpildskaļruņus.
- Iespējams, galvenais skaļrunis ir viena skaļruņa režīmā.

Straumējot mūziku grupas režīmā, brīžiem veidojas skaņas pārtraukumi vai aprāvumi

- Ja rodas atskaņošanas pārtraukumi vai aprāvumi, tas var liecināt, ka jūsu mājas Wi-Fi tīkls ir aizņemts. Kaut gan izzylink darbojas neatkarīgi no jūsu mājas Wi-Fi tīkla, tas izmanto Wi-Fi signālus, lai sazinātos starp skaļruņiem. Rikoijeties šādi:
 - 1) Samaziniet jūsu mājas Wi-Fi tīkla noslodzi, piemēram, apturiet lielu failu lejupielādes vai cita satura straumēšanu Wi-Fi tīklā;
 - 2) Pārstartējiet galveno skaļruni, atvienojot to no elektrotīkla rozetes un pēc tam to vēlreiz pievienojot.

8. LED statusa indikatoru skaidrojums

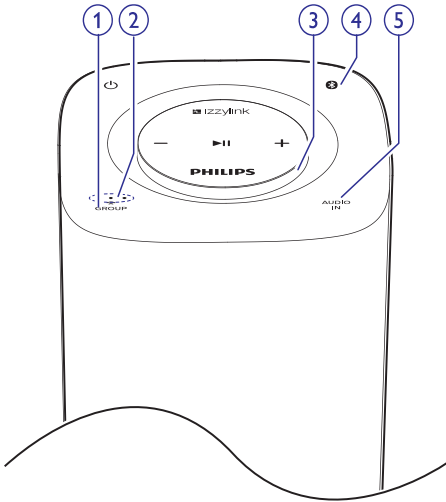

(1) Grupas indikatora statuss	Skaidrojums
Nedeg	Skaļrunis ir izslēgts. Skaļrunis ir viena skaļruņa režīmā.
Mirgo zaļš	Skaļrunis savienojas grupā ar galveno skaļruni/izpildskaļruni. Skaļrunis darbojas kā izpildskaļrunis un ir atvienots no galvenā skaļruņa.
Deg zaļš	Skaļrunis ir savienots ar tā galveno skaļruni/izpildskaļruni. Skaļrunis darbojas kā galvenais skaļrunis un nav savienots ar izpildskaļruniem.

(2) Straumēšanas kvalitātes indikatora statuss	Skaidrojums
--	-------------

Deg visi trīs indikatori	Izcils grupas savienojuma signāla stiprums.
--------------------------	---

Deg divi indikatori	Labs grupas savienojuma signāla stiprums.
---------------------	---

Deg tikai viens indikators	Sliktas grupas savienojuma signāla stiprums. Novietojiet izpildskaļrunus tuvāk galvenajam skaļrunim.
----------------------------	--

Nedeg neviens indikators	Skaļrunis ir izslēgts vai darbojas viena skaļruņa režīmā, vai nav izdevies savienoties ar grupu.
--------------------------	--

(3) Skaļuma indikatora statuss	Skaidrojums
--------------------------------	-------------

Nedeg	Skaļrunis ir izslēgts.
-------	------------------------

Deg balts pilnā spožumā	Skaļrunis ir ieslēgts viena skaļruņa režīmā. Skaļrunis ir ieslēgts, kad tas darbojas kā galvenais skaļrunis grupas režīmā.
-------------------------	---

Deg zaļš pilnā spožumā	Skaļrunis ir ieslēgts, kad tas darbojas kā izpildskaļrunis grupas režīmā.
------------------------	---

Deg balts samazinātā spožumā	Skaļrunis viena skaļruņa režīmā pārslēdzas gaidstāves režīmā. Skaļrunis pārslēdzas gaidstāves režīmā, kad tas darbojas kā galvenais skaļrunis grupas režīmā.
------------------------------	---

Deg zaļš samazinātā spožumā	Skaļrunis pārslēdzas gaidstāves režīmā, kad tas darbojas kā izpildskaļrunis grupas režīmā.
-----------------------------	--

... LED statusa indikatoru skaidrojums

(4) Bluetooth indikatora statuss

Skaidrojums

Nedeg	Skaf̄runis ir izslēgts. Skaf̄runis darbojas kā izpildskaf̄runis grupas režīmā. Skaf̄runis savienojas ar galveno skaf̄runi/izpildskaf̄runi.
-------	--

Mirgo zils	Skaf̄runis ir p̄rī savienošanas režīmā.
------------	---

Deg zils	Skaf̄runis ir savienots ar Bluetooth iespējotu ierīci.
----------	--

(5) AUDIO IN audiosignāla ievades indikatora statuss

Skaidrojums

Nedeg	Skaf̄runis ir izslēgts. Skaf̄runis darbojas kā izpildskaf̄runis grupas režīmā. Skaf̄runis savienojas ar galveno skaf̄runi/izpildskaf̄runi.
-------	--

Deg balts	Viena skaf̄ruņa režīmā vai, kad skaf̄runis darbojas kā izpildskaf̄runis grupas režīmā, atskaņošanas avots ir audiosignāla ievades avots AUDIO IN.
-----------	---

9. Jūsu ievēribai

CE 1588

Ar šo Gibson Innovations paziņo, ka šis skaļrunis atbilst direktīvas 1999/5/EK pamatprasībām un citiem būtiskajiem nosacījumiem.

ES atbilstības deklarācijas kopija ir pieejama www.p4c.philips.com.

Jebkuras Gibson Innovations tieši neapstiprinātas šīs ierīces izmaiņas vai modifikācijas var liegt lietotājam ierīces turpmākas izmantošanas tiesības.

Nolietotās ierīces utilizācija



Jūsu ierīce ir izstrādāta un izgatavota, izmantojot augstas kvalitātes materiālus un sastāvdaļas, kurus var pārstrādāt un lietot atkārtoti.



Šis simbols uz ierīces norāda, ka ierīce atbilst Eiropas Savienības direktīvas 2012/19/ES prasībām.

Lūdzu, noskaidrojiet informāciju par vietējo elektrisko un elektronisko ierīču atsevišķas savākšanas sistēmu.

Lūdzu, rīkojieties saskaņā ar vietējiem noteikumiem un neizmetiet nolietotās elektroierīces kopā ar parastiem sadzīves atkritumiem. Pareiza jūsu nolietotās elektroierīces utilizācija palīdzēs novērst iespējamo kaitējumu apkārtējai videi un cilvēku veselībai.

Uzmanību

- Iebūvētās baterijas izņemšana anulē garantiju un var neatgriezeniski sabojāt šo ierīci.

Lai izņemtu iebūvēto bateriju, vienmēr nogādājiet ierīci pie profesionāļa.

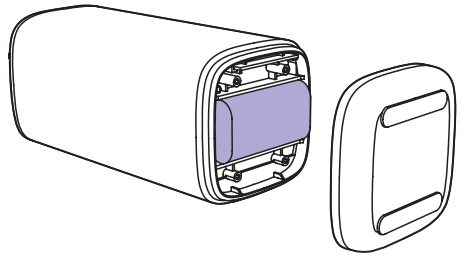

Vides aizsardzībai

Ražotājs ir izvairījies no visa nevajadzīgā iepakojuma lietošanas. Ierīces iepakojums ir izveidots tā, lai to varētu viegli sadalīt triju veidu materiālos: kartonā (kaste), putu polistirolā (amortizācijas materiāls) un polietilēnā (maisīni, aizsargājošā loksne).

Šī ierīce sastāv no materiāliem, kurus ir iespējams pārstrādāt un lietot atkārtoti, ja tās izjaukšanu veic specializētā uzņēmumā.

Lūdzu, ievērojiet vietējos noteikumus par iepakojuma materiālu, izlietoto bateriju un nolietoto ierīču utilizāciju.



“Bluetooth®” vārdiskā preču zīme un logotipi ir reģistrētas preču zīmes, kas pieder “Bluetooth SIG, Inc.”, un Gibson Innovations tās izmanto saskaņā ar licenci. Citas preču zīmes un tirdzniecības zīmes ir to attiecīgo īpašnieku īpašums.

Piezīme

- Identifikācijas datu plāksnīte atrodas ierīces apakšā.

Rakstisks piedāvājums

Ar šo Gibson Innovations Limited piedāvā pēc pieprasījuma piegādāt atbilstošā pirmkoda kopiju tām šajā ierīcē izmantotajām atvērtā koda programmatūras pakotnēm, kurām šādu piedāvājumu pieprasa attiecīgās licences. Šis piedāvājums ir spēkā trīs gadus pēc produkta iegādes. Lai saņemtu pirmkodu, lūdzu, sazinieties ar open.source-gi@gibson.com. Ja jūs saziņai nevēlaties izmantot e-pastu vai ja nedēļas laikā pēc ziņojuma nosūtīšanas uz šo e-pasta adresi jūs nesaņemat apstiprinājumu par jūsu ziņojuma saņemšanu, lūdzu, rakstiet uz Open Source Team, Gibson Innovations Limited, 5/F Philips Electronics Building, 5 Science Park East Avenue, Hong Kong Science Park, Shatin, N.T. Hong Kong.



2016 © Gibson Innovations Limited. Visas tiesības patur autors.

Šo produktu ir ražojis un tas tiek pārdots ar Gibson Innovations Ltd. atbildību, un Gibson Innovations Ltd. ir garantijas sniedzējs attiecībā uz šo produktu.

Philips un Philips vairoga emblēma ir Koninklijke Philips N.V. reģistrētas preču zīmes, un Gibson Innovations Limited tās izmanto saskaņā ar Koninklijke Philips N.V. licenci.

BM6_10_UM_V1.0

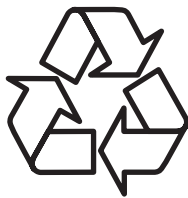

Apmeklējiet Philips internetā:
<http://www.philips.com>