

**PHILIPS**

**Kõrvaklapid  
sportimiseks**

Tooteseeria 7000

TAST702

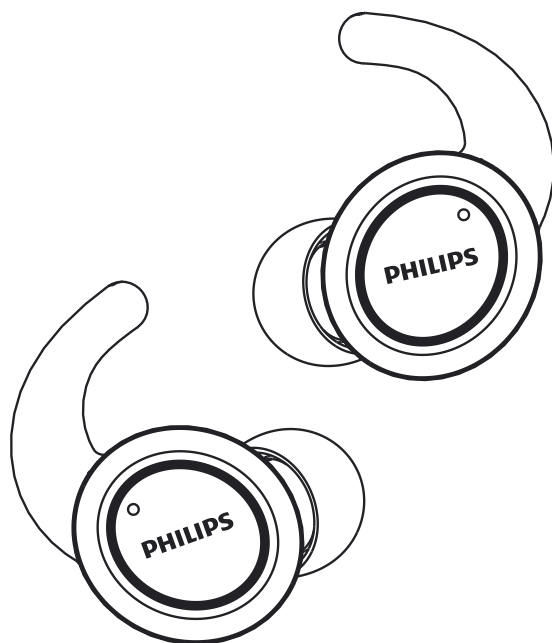

# Kasutusjuhend

Registreerige oma toode ja saage tuge aadressil  
[www.philips.com/support](http://www.philips.com/support)

# Sisukord

---

1 Tähtsad ohutussuunised	2
Kuulamisohutus	2
Üldine teave	2

---

2 Teie juhtmevabad	
Bluetooth-kuularid	3
Karbis	3
Muud seadmed	3
Juhtmevabade Bluetooth-kuularite ülevaade	4

---

3 Alustamine	5
Aku laadimine	5
Kuularite esimest korda Bluetooth-seadmega sidumine	6
Kuularite sidumine veel ühe Bluetooth-seadmega	6

---

4 Kõrvklappide kasutamine	7
Kuularite ühendamine Bluetooth-seadmega	7
Toite sisse-/väljalülitamine	7
Kõnede ja muusika juhtimine	7
Märgutule olek	8
Kandmine	8

---

5 Kuularite tehase vaikesätete taastamine	9
---	---

---

6 Tehnilised andmed	10
---------------------	----

---

7 Teatised	11
Vastavusdeklaratsioon	11
Vana toote ja aku kõrvaldamine	11
Vastavus EMF-i direktiivile	12
Keskonda puudutav teave	12
Vastavusteatis	12

---

8 Korduma kippuvad küsimused	13
------------------------------	----

# 1 Tähtsad ohutus-suunised

## Kuulamisohutus



### ⚡ Oht

- Kuulmiskahjustuste vältimiseks piirake aega, mil kuulate kõrvaklappidega kõrge helitugevusega, ja kasutage ohutut helitaset. Mida kõrgem on helitugevus, seda lühem on ohutu kuulamisaeg.

Järgige oma kuulareid kasutades kindlasti järgmisi suuniseid.

- Kuulake mõõduka helitugevusega ja mitte liiga pikka aega järjest.
- Püüdke mitte järk-järgult helitugevust tõsta, kui harjute kuulatava tasemega.
- Ärge kuulake nii kõrge helitugevusega, et te ei kuule, mis teie ümber toimub.
- Võimalikes ohtlikes olukordades peaksite olema tähelepanelik või kasutamise ajutiselt lõpetama.
- Kõrvaklappide ülemäärane helirõhk võib põhjustada kuulmiskadu.
- Autot juhtides ei ole soovitatav kasutada kõrvaklappe nii, et mõlemad kõrvad on kaetud, ja see võib olla mõnes piirkonnas seadusvastane.
- Ohutuse tagamiseks ärge laske muusikal või telefonikõnedel end segada, kui olete liikluses või mõnes muus ohtlikus keskkonnas.

## Üldine teave

Kahjustuste ja talitlushäirete vältimiseks pidage silmas järgmist.

### ! Ettevaatust!

- Ärge laske kõrvaklappidel puutuda kokku ülemäärase kuumusega.
- Ärge laske kõrvaklappidel maha kukkuda.
- Kõrvaklappe tuleb kaitsta pirtsmete eest.
- Kõrvaklappe ei tohi vette kasta.
- Ärge kasutage puhastusvahendeid, mis sisaldavad alkoholi, ammoniaki, benseeni või abrasiivseid koostisosi.
- Kui kõrvaklappe on vaja puhastada, siis kasutage pehmet lappi, mida võib niisutada vajaduse korral vähese koguse vee või lahjendatud õrnatoimelise seebilahusega.
- Sisseehitatud akut tuleb kaitsta ülemäärase kuumuse eest, nagu otsene päikesevalgus, lahtine tuli või muu sarnane.
- Kui aku asendatakse vale akuga, võib see plahvatada. Asendada võib ainult sama tüüpi või võrdväärse akuga.

Teave kasutamise- ja hoiustamisem-  
peratuuri ning õhuniiskuse kohta

- Kasutage või hoidke kohas, kus temperatuur jääb vahemikku  $-10\text{ }^{\circ}\text{C}$  kuni  $50\text{ }^{\circ}\text{C}$  (kuni 90% suhteline õhuniiskus).
- Kõrge või madala temperatuuri korral võib aku eluiga lüheneda.

## 2 Teie juhtmevabad Bluetooth-kuularid

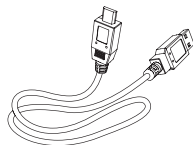

USB-laadimiskaabel (ainult laadimiseks)



Lühijuhend

Palju õnne ostu puhul ja tere tulemast Philipsi seadet kasutama! Philipsi pakutavast toest kasu saamiseks registreerige oma toode aadressil [www.philips.com/welcome](http://www.philips.com/welcome). Nende Philipsi juhtmevabade kuularitega saate:

- teha mugavalt ja juhtmevabalt vabakäekõnesid;
- kuulata ja juhtida juhtmevabalt muusikat;
- lülituda kõnede ja muusika vahel.

### Karbis



Philipsi True Wirelessi tehnoloogiaga kuularid  
Philips ST702



Vahetatavad kummist kuulariotsakud,  
2 paari

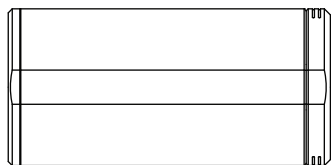

Laadimisümbris

---

### Muud seadmed

Mobiiltelefon või seade (nt sülearvuti, pihuarvuti, Bluetooth-adapterid, MP3-mängijad jne), mis toetab Bluetoothi ja ühildub kuularitega (vt jaotist „Tehnilised andmed“ lk 10).

# Juhtmevabade Bluetooth-kuularite ülevaade

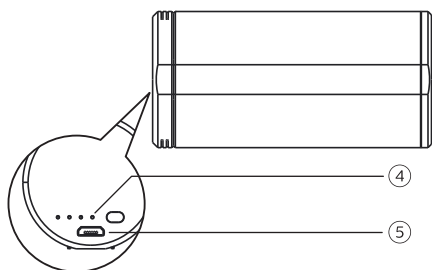
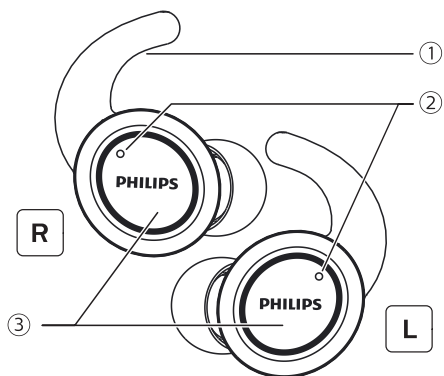

- ① Kõrvatugi
- ② Mikrofon
- ③ Mitme funktsiooniga nupp
- ④ Märkutuli (laadimisümbris)
- ⑤ Mikro-USB-laadimispesa

# 3 Alustamine

- Laadimisest annab märku valge märgutuli kuularitel.
- Kui kuularid on laetud, siis valge märgutuli kustub.

## Aku laadimine

### Märkus

- Enne kui kasutate kuulareid esimest korda, pange need laadimisümbrisesse ja laadige akut 3 tundi, et tagada aku optimaalne mahutavus ja eluiga.
- Kahjustuste vältimiseks kasutage ainult komplekti kuuluvat USB-laadimiskaablit.
- Lõpetage kõne, enne kui hakkate kuulareid laadima. Kui kuularid ühendatakse laadimiseks, siis need lülituvad välja.

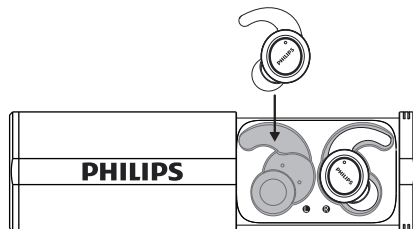

### Nõuanne

- Tavaliselt kulub laadimiseks 2 tundi (kuularte või laadimisümbrise).

## Laadimisümbris

Ühendage USB-kaabli üks ots laadimisümbrise ja teine toiteallikaga.

- ↳ Laadimisümbris alustab laadimist.
- Laadimisest annab märku ümbrise USB-pesa kõrval olev sinine märgutuli.
- Kui laadimisümbris on laetud, siis sinine märgutuli süttib.

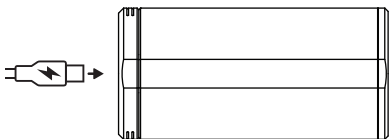

### Nõuanne

- Laadimisümbris toimib kaasaskantava tagavaraakuna, millega saab kuulareid laadida. Kui laadimisümbris on täielikult laetud, saab sellega kolm korda kuulareid laadida.

## Kuularite esimest korda Bluetooth-seadmega sidumine

- 1 Automaatne toite sisselülitamine: avage laadimisümbris ja eemaldage kuularid. Sinine märgutuli vilgub ja kõlab häälteade „Power on“.
- 2 Toite käsitsi sisselülitamine: hoidke mitme funktsiooni nuppu mõlemal kuularil umbes 2 sekundit all.

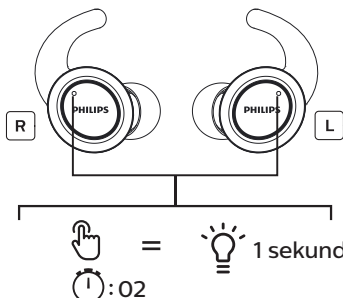

- ↳ Mõlema kuulari märgutuli vilgub kolm korda siniselt ja seejärel vilgub see valgelt.
- ↳ Mõlemad kuularid on nüüd sisse lülitatud ja üksteisega seotud.

## Kuularid

Pange kuularid laadimisümbrisesse.

- ↳ Algab kuularite laadimine.

- ↳ Kuularid on nüüd sidumisrežiimis ja valmis Bluetooth-seadmega (nt mobiilseadmega) sidumiseks.
- 3 Lülitage sisse oma Bluetooth-seadme Bluetoothi funktsioon.
  - 4 Siduge kuularid Bluetooth-seadmega. Vaadake Bluetooth-seadme kasutusjuhendit.

### Märkus

- Kui kuularid ei leia pärast sisselülitumist ühtegi varem ühendatud Bluetooth-seadet, lülituvad need automaatselt sidumisrežiimi.

Järgmises näites on näidatud, kuidas siduda kuulareid Bluetooth-seadmega.

- 1 Lülitage sisse oma Bluetooth-seadme Bluetoothi funktsioon ja valige **Philips ST702**.
- 2 Kui seda küsitakse, sisestage kuularite parool „0000“ (neli nulli). Bluetooth-seadmete puhul, mille Bluetoothi versioon on 3.0 või uuem, ei ole vaja parooli sisestada.





Philips ST702

## UV-steriliseerimise funktsioon

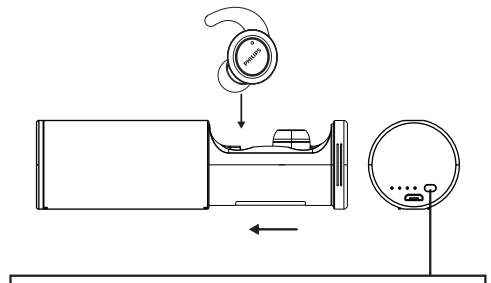
Pange kuularid laadimisümbrisesse ja sulgege see. Valge märgutuli süttib 20 sekundiks, tähistamaks kuularite UV-steriliseerimise funktsiooni.



UV-steriliseerimine =  = 

## Kuularite sidumine veel ühe Bluetooth-seadmega

Kui teil on mõni teine Bluetooth-seade, mille soovite kuularitega siduda, siis veenduge, et varem seotud või ühendatud seadmete Bluetoothi funktsioon oleks välja lülitatud. Seejärel järgige etappe jaotises „Kuularite esimest korda Bluetooth-seadmega sidumine“.

# 4 Kuularite kasutamine

## Kuularite ühendamine Bluetooth-seadmega

- 1 Lülitage sisse oma Bluetooth-seadme Bluetoothi funktsioon.
- 2 Võtke mõlemad kuularid laadimisümbri-  
st välja. Kuularid lülituvad sisse ja ühendatakse automaatselt.
  - ↳ Kui ühtegi seadet ei ühendata, lülituvad kuularid automaatselt 3 minuti pärast välja.
  - ↳ Mõlemad kuularid on nüüd sisse lülitatud ja automaatselt üksteisega seotud.
  - ↳ Kuularid otsivad viimati ühendatud Bluetooth-seadet ja loovad sellega automaatselt ühenduse. Kui viimati ühendatud seade ei ole saadaval, otsivad kuularid enne seda ühendatud seadet ja püüavad sellega ühenduse luua.



### Nõuanne

- Kuulareid ei saa ühendada samal ajal rohkem kui ühe seadmega. Kui teil on kaks seotud Bluetooth-seadet, siis lülitage sisse ainult selle seadme Bluetoothi funktsioon, mille soovite ühendada.
- Kui lülitate Bluetooth-seadme Bluetoothi funktsiooni sisse pärast kuularite sisselülitamist, tuleb avada seadmes Bluetoothi menüü ja siduda kuularid seadmega käsitsi.



### Märkus

- Kui kuulareid ei ühendata 3 minuti jooksul ühegi Bluetooth-seadmega, siis need lülituvad aku säästmiseks automaatselt välja.
- Mõne Bluetooth-seadme puhul ei pruugita automaatselt ühendust luua. Sellisel juhul tuleb avada seadmes Bluetoothi menüü ja siduda kuularid Bluetooth-seadmega käsitsi.

## Toite sisse-/väljalülitamine

Tegevus	Mitme funktsiooniga nupp	Tehke järgmist
Kuularite sisselülitamine	Parem/vasak kuular	Hoidke 2 sekundit all.
Kuularite väljalülitamine		Pange mõlemad kuularid laadimisümbri- sesse.
	Parem/vasak kuular	Hoidke 4 sekundit all.  ↳ Valge märgutuli vilgub kolm korda.

## Kõnede ja muusika juhtimine

### Muusika juhtimine

Tegevus	Mitme funktsiooniga nupp	Tehke järgmist
Muusika esitamine või peatamine	Parem/vasak kuular	Vajutage kaks korda.
Edasisuunas liikumine	Parem kuular	Hoidke 2 sekundit all.
Tagasi-suunas liikumine	Vasak kuular	Hoidke 2 sekundit all.



## Kõne juhtimine

Tegevus	Mitme funktsiooniga nupp	Tehke järgmist
Kõne alustamine/lõpetamine	Parem/vasak kuular	Vajutage kaks korda.
Sissetulevast kõnest keeldumine	Parem/vasak kuular	Hoidke 2 sekundit all.

## Häälega juhtimine

Tegevus	Mitme funktsiooniga nupp	Tehke järgmist
Siri/Google	Parem/vasak kuular	Vajutage kolm korda.

## Märgutule olek

Kuularite olek	Näidik
Kuularid on ühendatud Bluetooth-seadmega.	Sinine märgutuli vilgub iga 5 sekundi tagant.
Kuularid on sisse lülitatud.	Valge märgutuli vilgub kolm korda.
Kuularid on sidumisrežiimis.	Sinine märgutuli vilgub.
Kuularid on sisse lülitatud, aga ei ole ühendatud Bluetooth-seadmega.	Sinine märgutuli vilgub. Kui ühendust ei saa luua, lülituvad kuularid automaatselt 15 minuti pärast välja.

Aku on peaaegu tühi (kuularid).	Kuularites kostab teade „Battery low“.
Aku on peaaegu tühi (laadimis-ümbris).	Laadimisümbrise sinine märgutuli vilgub iga sekundi tagant.
Aku on laetud (kuularid).	Kuularite valge märgutuli ei põle.
Aku on laetud (laadimisümbris).	Laadimisümbrise valge märgutuli ei põle.

## Bluetooth-seadme akunäidik

Bluetooth-seadmes kuvatakse pärast kuularitega ühendamist akunäidik.

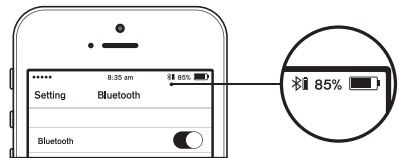

## Kandmine

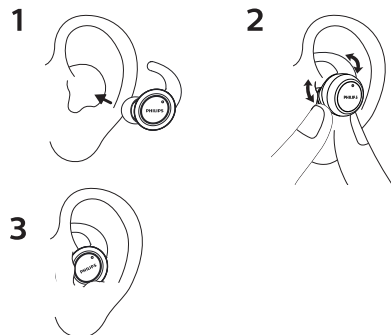

## 5 Kuularite tehase vaikesätete taastamine

Kui toide on välja lülitatud, hoidke kuulari mitme funktsiooniga nappu umbes 8 sekundit all, kuni märgutuli vilgub vaheldumisi punaselt ja siniselt (või võtke kuular laadimisümbriest välja ja oodake, kuni kuulari märgutuli vilgub vaheldumisi punaselt ja siniselt). Vajutage kaks korda puutejuhtimisega nappu, seejärel vilgub märgutuli ühe korra samal ajal punaselt ja siniselt. Taastatakse tehase vaikesätteid ja kuular lülitub pärast seda välja.

Märkus. Kui tegemist on ülem- ja alamseadmega, siis tühjendage samal ajal sidumisloend. Peate siduma uuesti nagu esimesel korral, seejärel saate siduda mõlemad kuularid TWS-iga. Selleks et kasutamine oleks hõlpsam, soovime tühjendada kuularite sidumisloendi ükshaaval.

## 6 Tehnilised andmed

### Kuularid

- Muusika esitamise aeg: 6 tundi (laadimisümbriega veel 6 tundi)
- Kõneaeg: 6 tundi (laadimisümbriega veel 6 tundi)
- Ooterežiimi aeg: 200 tundi
- Laadimisaeg: 2 tundi
- Laetav liitiumioonaku: mõlemad kuularid 105 mAh
- Bluetoothi versioon: 5,0
- Ühilduvad Bluetoothi profiilid:
  - HSP (vabakäeprofiil (HFP))
  - A2DP (täiustatud heliedastusprofiil)
  - AVRCP (heli ja video kaugjuhtimisprofiil)
- Toetatud helikodek: SBC
- Sagedusvahemik: 2,402–2,480 GHz
- Saatja võimsus: < 4 dBm
- Kasutusvahemik: kuni 10 meetrit

### Laadimisümbri

- Laadimisaeg: 2 tundi
- Laetav liitiumioonaku: 450 mAh



### Märkus

- Tehnilisi andmeid võidakse ette teatamata muuta.

# 7 Teatised

## Vastavusdeklaratsioon

MMD Hong Kong Holding Limited kinnitab, et see toode vastab direktiivi 2014/53/EL tähtsatele nõuetele ja muudele asjakohastele sätetele. Vastavusdeklaratsioon on saadaval aadressil [www.p4c.philips.com](http://www.p4c.philips.com).

## Vana toote ja aku kõrvaldamine



Teie toode on kavandatud ja toodetud kvaliteetsetest materjalidest ning komponentidest, mida saab ringlusse võtta ja uuesti kasutada.



See sümbol tootel tähendab, et toote puhul kehtib Euroopa direktiiv 2012/19/EL.



See sümbol tähendab, et toode sisaldab sisseehitatud laetavat akut, mille puhul kehtib Euroopa direktiiv 2013/56/EL ja mida ei tohi visata olmejäätmete hulka. Soovitame tungivalt toote ametlikku kogumispunkti või Philipsi teeninduskeskusesse viia, et lasta asjatundjal laetav aku eemaldada.

Viige end kurssi elektri- ja elektroonikatoodete ning laetavate akude kohaliku kogumissüsteemiga. Järgige kohalikke eeskirju ja ärge visake toodet ega laetavat akut olmejäätmete hulka. Vanade toodete ja laetavate akude korrektne kõrvaldamine aitab ennetada

võimalikke negatiivseid tagajärgi keskkonnale ning inimeste tervisele.

## Sisseehitatud aku eemaldamine

Kui teie riigis pole elektroonikatoodete kogumis-/ringlussevõtusteemi, saate keskkonda kaitsta, kui eemaldate enne kõrvaklappide kõrvaldamist aku ja lasete selle ringlusse võtta.

- Enne aku eemaldamist veenduge, et kuularid oleksid laadimisümbrisest eemaldatud.

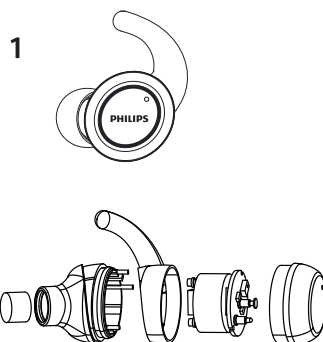

- Enne aku eemaldamist veenduge, et laadimisümbris ei oleks USB-laadimiskaabliga ühendatud.

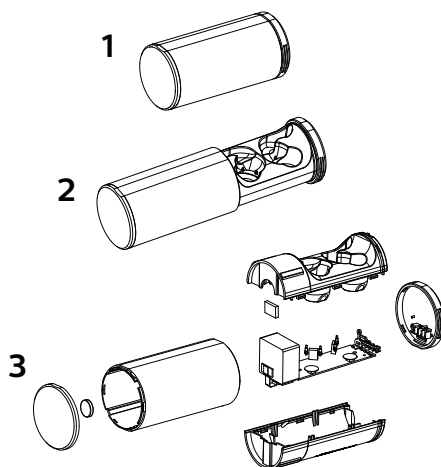

---

## Keskkonda puudutav teave

Kogu ebavajalik pakkematerjal on eemaldatud. Püüdsime tagada, et pakend oleks hõlpsalt kolmeks materjaliks eraldatav: papp (karp), vahtpölvüstireen (pehmendus) ja polüetüleen (kotid, kaitsekile).

Süsteem koosneb materjalidest, mida saab ringlusse võtta ja uuesti kasutada, kui need võtavad osadeks spetsiaalne ettevõtte. Järgige pakkematerjalide, vanade akude ja vana seadme kõrvaldamisel kohalikke määrusi.

---

## Vastavusteatis

See seade vastab FCC eeskirjade 15. osale. Kasutamisel peavad olema täidetud kaks järgmist tingimust.

1. See seade ei tohi põhjustada kahjulikke häireid.
2. See seade peab võtma vastu kõik häired, sh häired, mis võivad põhjustada seadme soovimatut tööd.

### FCC eeskirjad

Seadet on testitud ja see vastab B-klassi digitaalse seadme piirangutele kooskõlas FCC eeskirjade 15. osaga. Need piirangud on pandud paika selleks, et tagada mõistlik kaitse kahjulike häirete vastu elupinnal kasutades. See seade tekitab, kasutab ja võib kiirata raadiosageduslikku energiat ning kui seda ei paigaldata ega kasutata kooskõlas kasutusjuhendiga, võib see põhjustada kahjulikke häireid raadiosides.

Puuduvad aga igasugused garantiid, et konkreetsetes olukorras kasutades ei teki häireid. Kui see seade põhjustab kahjulikke häireid raadio või televisiooni vastuvõtus, mille saate kindlaks teha, kui lülitate seadme välja ja sisse, on soovitatav püüda need häired lahendada, proovides üht järgmistest meetoditest.

- Muutke vastuvõtva antenni suunda või pange see teise kohta.
- Suurendage seadme ja vastuvõtja vahelist kaugust.
- Ühendage seade pistikupesaga, mis on teises voluringis kui pistikupesa, millega on ühendatud vastuvõtja.
- Abi saamiseks pöörduge edasimüüja või kogenud raadio-/teletehniku poole.

### FCC kiirgusega kokkupuute avaldus

See seade vastab FCC kiirgusega kokkupuute piirangutele, mis on määratud reguleerimata keskkondade jaoks.

See saatja ei tohi paikneda ega töötada koos muu antenni või saatjaga.

**Ettevaatust!** Muudatused või täiustused, mida vastavuse eest vastutav pool ei ole sõnaselgelt heaks kiitnud, võivad tühistada kasutaja õiguse seadet kasutada.

### Kanada

See seade sisaldab litsentsivaba(sid) saatjat/saatjaid / vastuvõtjat/vastuvõtjaid, mis vastavad Innovation, Science and Economic Development Canada litsentsivabade raadioseadmete nõuetele. Kasutamisel peavad olema täidetud kaks järgmist tingimust. (1) See seade ei tohi põhjustada häireid. (2) See seade peab võtma vastu kõik häired, sh häired, mis võivad põhjustada seadme soovimatut tööd.

CAN ICES-3(B)/NMB-3(B)

### IC kiirgusega kokkupuute avaldus

See seade vastab Kanada kiirgusega kokkupuute piirangutele, mis on määratud reguleerimata keskkondade jaoks.

See saatja ei tohi paikneda ega töötada koos muu antenni või saatjaga.

# 8 Korduma kipuvad küsimused

**Minu Bluetooth-kuularid ei lülitu sisse.**  
Aku on peaaegu tühi. Laadige kuulareid.

**Ma ei saa oma Bluetooth-kuulareid oma Bluetooth-seadmega siduda.**

Bluetooth on keelatud. Lubage Bluetooth-seadmehes Bluetoothi funktsioon ja lülitage Bluetooth-seade sisse, enne kui lülitate sisse kuularid.

**Sidumine ei tööta.**

- Pange mõlemad kuularid laadimisühendusse.
- Veenduge, et oleksite keelanud varem ühendatud Bluetooth-seadmete Bluetoothi funktsiooni.
- Kustutage oma Bluetooth-seadme seotud Bluetooth-seadmete loendist „Philips ST702“.
- Siduge kuularid (vt jaotist „Kuularite esimest korda Bluetooth-seadmega sidumine“ lk 6).

**Kuidas saab sidumise lähtestada?**

Võtke mõlemad kuularid laadimisühendusest välja. Vajutage mõlema kuulari mitme funktsiooniga nuppu kaks korda. Kui märgutuli muutub valgeks, siis oodake umbes 10 sekundit. Kui sidumine õnnestub, siis kostavad teated „Connected“, „Left Channel“, „Right Channel“.

**Bluetooth-seade ei leia kuulareid.**

- Kuularid võivad olla ühendatud varem seotud seadmega. Lülitage ühendatud seade välja või viige see kasutusvahemikust väljapoole.
- Sidumine võidi lähtestada või kuularid oli viimati seotud muu seadmega. Siduge kuularid uuesti Bluetooth-seadmega, nagu on kirjeldatud kasutusjuhendis (vt jaotist „Kuularite esimest korda Bluetooth-seadmega sidumine“ lk 6).

**Minu Bluetooth-kuularid on ühendatud Bluetooth-stereoheli toega mobiilseadmega, aga muusikat esitatakse ainult mobiilseadme kõlarist.**

Vaadake mobiilseadme kasutusjuhendit. Valige muusika esitamine kuularite kaudu.

**Helikvaliteet on kehv ja kostab praginat.**

- Bluetooth-seade on väljaspool kasutusvahemikku. Vähendage kuularite ja Bluetooth-seadme vahelist kaugust või eemaldage nende vahelt takistused.
- Laadige kuulareid.

**Helikvaliteet on kehv, kui mobiilseadme voogedastamine on väga aeglane või kui heli voogedastamine ei tööta üldse.**

Veenduge, et teie mobiilseade toetaks lisaks (monofoonilisele) HSP-le/HFP-le ka A2DP-d ja ühilduks versiooniga BT4.0x (või uuemaga) (vt jaotist „Tehnilised andmed“ lk 10).

### **Kuulen Bluetooth-seadmest muusikat, aga ei saa seda juhtida (nt esitamine/peatamine või edasi-/tagasilikumine).**

Veenduge, et Bluetooth-heliseade toetaks AVRCP-d (vt jaotist „Tehnilised andmed“ lk 10).

### **Kuularite helitugevus on liiga madal.**

Mõned Bluetooth-seadmed ei saa helitugevuse sünkroonimise kaudu kuularitega helitugevuse taset linkida. Sellisel juhul tuleb kohandada helitugevust Bluetooth-seadmest eraldi, et saavutada soovitud helitugevuse tase.

### **Ma ei saa kuulareid teise seadmega ühendada. Mida teha?**

- Veenduge, et viimati seotud seadme Bluetoothi funktsioon oleks välja lülitatud.
- Korrake teise seadme puhul sidumistoimingut (vt jaotist „Kuularite esimest korda Bluetooth-seadmega sidumine“ lk 6).

### **Kuulen heli ainult ühest kuularist.**

- Kui teil on kõne pooleli, on tavapärane, et heli tuleb paremast või vasakust kuularist.
- Kui kuulate muusikat, aga heli tuleb ainult ühes kuularist...
  - Teise kuulari aku võib olla tühi. Optimaalse kasutuse tagamiseks laadige mõlemad kuularid täis.

- Parema ja vasaka kuulari ei ole omavahel ühendatud. Kõigepealt lülitage mõlemad kuularid välja. Pange need 5 sekundiks laadimisümbrisesse ja seejärel võtke need uuesti välja. Sellega lülitatakse kuularid sisse ja ühendatakse omavahel. Ühendage kuularid uuesti oma Bluetooth-seadmega.
- Kuularid on ühendatud rohkem kui ühe Bluetooth-seadmega. Lülitage kõigi ühendatud seadmete Bluetoothi funktsioon välja. Lülitage mõlemad kuularid välja. Pange need 5 sekundiks laadimisümbrisesse ja seejärel võtke need uuesti välja. Ühendage kuularid uuesti oma Bluetooth-seadmega. Pange tähele, et kuularid saab ühendada korraks ainult ühe Bluetooth-seadmega. Kui ühendate kuularid uuesti oma Bluetooth-seadmega, siis veenduge, et varem seotud/ühendatud seadmete Bluetoothi funktsioon oleks välja lülitatud.
- Kui pakutud lahendustest ei ole abi, siis taastage kuularite tehase vaikesätted (vt jaotist „Kuularite tehase vaikesätete taastamine“ lk 9).

Täiendava toe saamiseks minge aadressile [www.philips.com/support](http://www.philips.com/support).



Este equipamento não tem direito à proteção contra interferência prejudicial e não pode causar interferência em sistemas devidamente autorizados.

Este produto está homologado pela ANATEL, de acordo com os procedimentos regulamentados pela Resolução 242/2000, e atende aos requisitos técnicos aplicados. Para maiores informações, consulte o site da ANATEL: [www.anatel.gov.br](http://www.anatel.gov.br)

Philips ja Philipsi kilbiga embleem on ettevõtte Koninklijke Philips N.V. registreeritud kaubamärgid ja neid kasutatakse litsentsi alusel. Selle toote on valmistanud MMD Hong Kong Holding Limited või üks tema haruettevõtetest ja seda müüakse ettevõtte MMD Hong Kong Holding Limited vastutusel. MMD Hong Kong Holding Limited on toote garantiandja.

