

Register your product and get support at  
[www.philips.com/welcome](http://www.philips.com/welcome)

PD7022  
PD7022B



---

CS Příručka pro uživatele 3

---

PL Instrukcja obsługi 91

---

EL Εγχειρίδιο χρήσης 25

---

PT Manual do utilizador 113

---

FI Käyttöopas 47

---

RU РУКОВОДСТВО ПОЛЬЗОВАТЕЛЯ 135

---

HU Felhasználói kézikönyv 69

---

SK Príručka uživateľa 159

---

**PHILIPS**

# Содержание

---

<b>1</b>	<b>Важная информация!</b>	136
	Важные инструкции по безопасности	136
	Уведомление	138
<hr/>		
<b>2</b>	<b>Ваш портативный DVD-проигрыватель</b>	141
	Введение	141
	Комплект поставки	141
	Описание основного устройства	142
	Описание второго экрана	144
<hr/>		
<b>3</b>	<b>Начало работы</b>	145
	Подготовка к работе	145
	Подключение второго экрана	146
	Подключение к питанию	147
<hr/>		
<b>4</b>	<b>Использование проигрывателя</b>	148
	Включение	148
	Выбор языка экранных меню	148
	Воспроизведение дисков	148
	Параметры воспроизведения	149
<hr/>		
<b>5</b>	<b>Настройка параметров</b>	150
	Настройка основного устройства	150
	Настройка второго экрана	151
<hr/>		
<b>6</b>	<b>Используйте все возможности своего проигрывателя</b>	152
	Подключение дополнительного оборудования	152
	Подключение к сети электропитания	153
<hr/>		
<b>7</b>	<b>Информация о продукте</b>	154
<hr/>		
<b>8</b>	<b>Устранение неисправностей</b>	155
<hr/>		
	Гарантийный талон	156

# 1 Важная информация!

---

## Важные инструкции по безопасности

- ① Ознакомьтесь с данными инструкциями.
- ② Сохраните данные инструкции.
- ③ Обратите внимание на все предупреждения.
- ④ Следуйте всем указаниям.
- ⑤ Запрещается использовать данное устройство возле воды.
- ⑥ Очищайте устройство только сухой тканью.
- ⑦ Запрещается устанавливать устройство возле источников тепла, таких как батареи отопления, обогреватели, кухонные плиты и другие приборы (включая усилители), излучающие тепло.
- ⑧ Не наступайте на сетевой шнур и не заземляйте его, особенно в области вилки, розетки и в месте выхода из устройства.
- ⑨ Используйте только принадлежности/аксессуары, рекомендованные производителем.
- ⑩ Отключайте устройство от сети во время грозы или во время длительного перерыва в использовании.
- ⑪ При необходимости технической диагностики и ремонта обращайтесь только к квалифицированным специалистам. Проведение диагностики необходимо при любых повреждениях устройства, таких как повреждение сетевого шнура или вилки, попадание жидкости или какого-либо предмета в устройство, воздействие дождя или влаги, неполадки в работе или падение.
- ⑫ Запрещается подвергать устройство воздействию воды.
- ⑬ Не помещайте на устройство потенциально опасные предметы (например, сосуды с жидкостями, зажженные свечи).
- ⑭ Если шнур питания или ШТЕПСЕЛЬ ПРИБОРА используются для отключения устройства, доступ к разъединителю должен оставаться свободным.



## Предупреждение

- Запрещается снимать корпус устройства.
- Запрещается смазывать детали устройства.
- Запрещается устанавливать устройство на другие электрические устройства.
- Не подвергайте устройство воздействию прямых солнечных лучей, открытых источников огня и высоких температур.
- Запрещается смотреть на лазерный луч внутри устройства.
- Убедитесь, что обеспечен легкий доступ к сетевому шнуру, вилке или адаптеру для отключения устройства от электросети.

## Правила безопасности при прослушивании

### Слушайте с умеренной громкостью.

- Использование наушников при прослушивании на максимальной громкости может привести к ухудшению слуха. Данное устройство может воспроизводить звук с таким уровнем громкости, который, даже при прослушивании менее минуты, способен привести к потере слуха у обычного человека. Возможность воспроизведения с высоким уровнем громкости предназначена для лиц с частичной потерей слуха.
- Уровень громкости может быть обманчивым. Со временем ваш слух адаптируется к более высоким уровням громкости. Поэтому после продолжительного прослушивания, то, что кажется нормальной громкостью, фактически может быть громким и вредным для вашего слуха. Во избежание этого установите безопасную громкость устройства, и подождите адаптации к этому уровню.

### Для установки безопасного уровня громкости выполните следующие действия.

- Установите регулятор громкости на низкий уровень громкости.
- Постепенно повышайте уровень громкости, пока звучание не станет достаточно четким, комфортным, без искажений.

### Слушайте с разумной продолжительностью.

- Прослушивание в течение длительного времени, даже при безопасном уровне громкости, может стать причиной потери слуха.

- Старайтесь использовать аудиооборудование с разумной продолжительностью и устраивать перерывы в прослушивании.

**При использовании наушников соблюдайте следующие правила.**

- Слушайте с умеренным уровнем громкости, с разумной продолжительностью.
- Старайтесь не увеличивать громкость, пока происходит адаптация слуха.
- Не устанавливайте уровень громкости, который может помешать вам слышать окружающие звуки.
- В потенциально опасных ситуациях следует соблюдать осторожность или временно прерывать прослушивание. Не используйте наушники во время управления транспортными средствами, а также во время катания на велосипеде, скейтборде и т.п. Это может привести к транспортно-аварийной ситуации и во многих странах запрещено законом.



**Внимание**

- Использование кнопок управления и регулировки или выполнение действий, отличных от описанных ниже, может привести к радиационному облучению и к другим опасным последствиям.

---

## Уведомление

Внесение любых изменений, не одобренных Philips Consumer Lifestyle, может привести к лишению пользователя права управлять оборудованием.



Данное изделие соответствует требованиям Европейского Союза по радиопомехам.

### **Информация о влиянии на окружающую среду**

Продукт не имеет лишней упаковки. Мы попытались сделать так, чтобы упаковочные материалы легко разделялись на три типа: картон

(коробка), пенополистерол (буфер) и полиэтилен (мешки, защитный пенопластовый лист).

Материалы, из которых изготовлена система, могут быть переработаны и вторично использованы специализированными предприятиями. Соблюдайте местные нормативы по утилизации упаковочных материалов, выработавших ресурс батареек и отслужившего оборудования.

---

## Утилизация



Изделие разработано и изготовлено с применением высококачественных деталей и компонентов, которые подлежат переработке и повторному использованию.

Если изделие маркировано значком с изображением перечеркнутого мусорного бака, это означает, что изделие подпадает под действие директивы Европейского Парламента и Совета 2002/96/ЕС:



Не выбрасывайте изделие вместе с бытовыми отходами. Для утилизации электрических и электронных изделий необходимы сведения о местной системе отдельной утилизации отходов. Правильная утилизация отработавшего изделия поможет предотвратить возможные негативные последствия для окружающей среды и здоровья человека.



Незаконное создание копий материалов, защищенных от копирования, в том числе компьютерных программ, файлов, музыкальных записей и записей теле- и радиопередач, может являться нарушением закона об авторском праве и быть уголовно наказуемым. Данное оборудование не может быть использовано в этих целях.

Для записи и воспроизведения материалов может потребоваться разрешение владельца авторских прав. Для получения информации ознакомьтесь с актом об авторском праве 1956 г. и актами об охране прав исполнителей 1958-1972 г.г.

В данном изделии используется технология защиты авторских прав, защищенная в соответствии с некоторыми разделами патентов США и другими правами на интеллектуальную собственность корпорации Macrovision Corporation и других обладателей соответствующих прав. Использование технологии защиты авторских прав должно быть одобрено корпорацией Macrovision и предназначено только для домашнего и другого ограниченного просмотра, если корпорация Macrovision не дает разрешения на другое ее использование. Разборка или реконструирование изделия запрещены.



DivX, DivX Certified и соответствующие логотипы являются товарными знаками компании DivX, Inc. и используются по лицензии.



Изготовлено по лицензии Dolby Laboratories.

Dolby и символ двойного D являются товарными знаками Dolby Laboratories.

**Данное устройство имеет этикетку:**



## 2 Ваш портативный DVD-проигрыватель

Поздравляем с покупкой и приветствуем вас в клубе Philips! Чтобы воспользоваться всеми преимуществами поддержки Philips, зарегистрируйте приобретенное устройство на сайте [www.philips.com/welcome](http://www.philips.com/welcome).

---

### Введение

Портативный DVD-проигрыватель воспроизводит цифровые видеодиски, отвечающие универсальному стандарту DVD Video. С ним вы можете воспроизводить фильмы с качеством изображения как в кинотеатре и стереофоническим или многоканальным звуком (в зависимости от диска и от настройки воспроизведения).

Вы можете также выбрать звуковую дорожку, язык субтитров и угол просмотра (в зависимости от диска DVD). Кроме этого, можно запретить воспроизведение некоторых дисков, не подходящих для просмотра детьми.

С помощью DVD-проигрывателя можно воспроизводить диски следующих типов (включая CD-R, CD-RW, DVD±R и DVD±RW):

- DVD-Video
- Video CD
- Аудио CD
- MP3 CD
- DivX
- Диски с файлами в формате JPEG

---

### Комплект поставки

Проверьте комплектацию устройства.

- Основное устройство x 1
- Второй экран x 1
- Адаптер питания переменного тока x 1, ASUC12E-090080 (Philips)
- Автомобильный адаптер x 1



- Кабель AV x 2
- Крепежный ремень x 2
- Руководство пользователя x 1
- Краткое руководство пользователя x 1

## Описание основного устройства

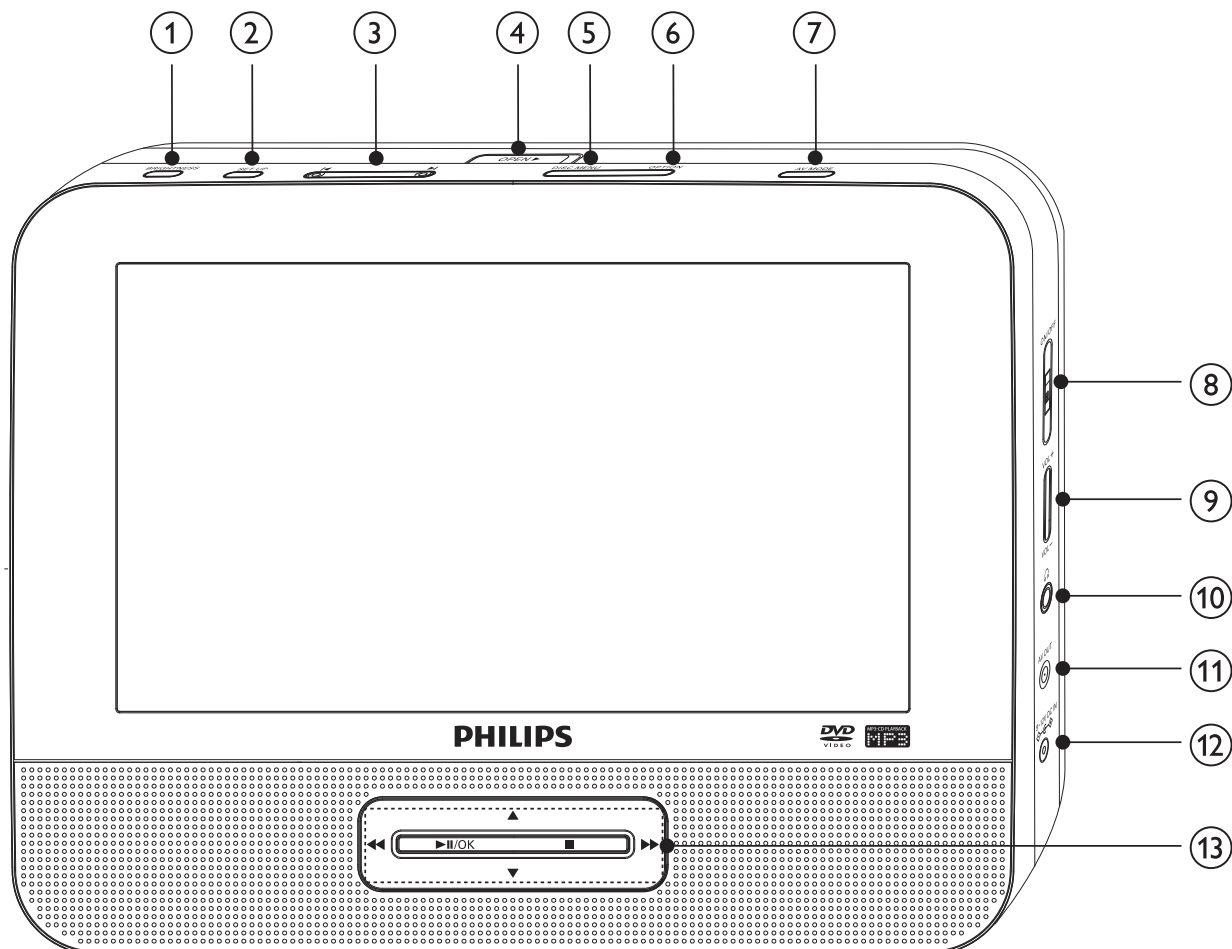

- ① **BRIGHTNESS**
  - Регулировка яркости экрана.
- ② **SETUP**
  - Доступ к или выход из меню настройки.
- ③ **◀, ▶**
  - Переход к предыдущему или следующему разделу, эпизоду или дорожке.
- ④ **OPEN ▶**
  - Открытие лотка для диска.

- ⑤ **DISC MENU**
- Для DVD: доступ или выход из меню диска.
  - Для VCD: включение или выключение режима PBC (управление воспроизведением).
  - При воспроизведении VCD версии 2.0 или SVCD с включенным PBC — возврат в меню.
- ⑥ **OPTIONS**
- Отображение возможностей для текущего процесса или выбора.
- ⑦ **AV MODE**
- Переключение между режимами PAL и NTSC.
- ⑧ **ON/OFF**
- Включение/выключение проигрывателя DVD.
- ⑨ **VOL +/-**
- Регулировка громкости.
- ⑩ 
- Разъем для наушников.
- ⑪ **AV OUT**
- Гнездо выхода видео/аудиосигнала.
- ⑫ **DC IN**
- Гнездо электропитания.
- ⑬ **▲, ▼, ◀, ▶**
- Перемещение по меню.
- ◀◀, ▶▶**
- Поиск назад/вперед на различных скоростях.
- ▶||/OK**
- Подтверждение ввода или выбора.
  - Запуск воспроизведения, пауза или повторный запуск воспроизведения диска.
- 
- Остановка воспроизведения диска.

## Описание второго экрана

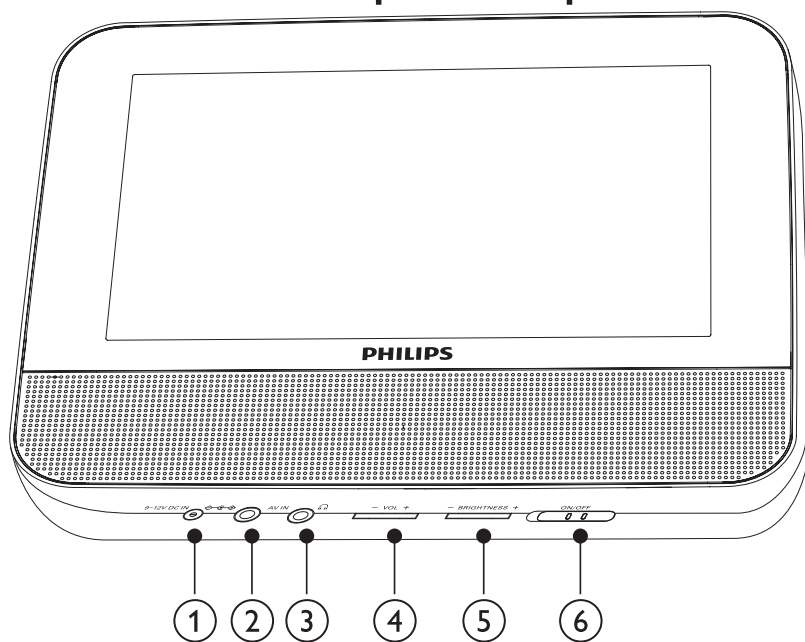

- ① **DC IN**
  - Гнездо электропитания.
- ② **AV IN**
  - Входной аудио/видео разъем.
- ③ 
  - Разъем для наушников.
- ④ **VOL +/-**
  - Увеличение или уменьшение громкости.
- ⑤ **BRIGHTNESS +/-**
  - Регулировка яркости экрана.
- ⑥ **OFF/ON**
  - Выключение/включение второго экрана.

## 3 Начало работы



### Внимание

- Используйте кнопки, как описано в руководстве пользователя.
- Всегда последовательно следуйте инструкциям, приведенным в данной главе.

При обращении в компанию Philips необходимо назвать модель и серийный номер DVD-проигрывателя. Серийный номер и номер модели указаны на нижней панели проигрывателя. Впишите эти номера сюда:

Номер модели \_\_\_\_\_

Серийный номер \_\_\_\_\_

### Подготовка к работе

Чтобы использовать проигрыватель в машине, установите основное устройство и второй экран на задней части подголовников передних сидений.

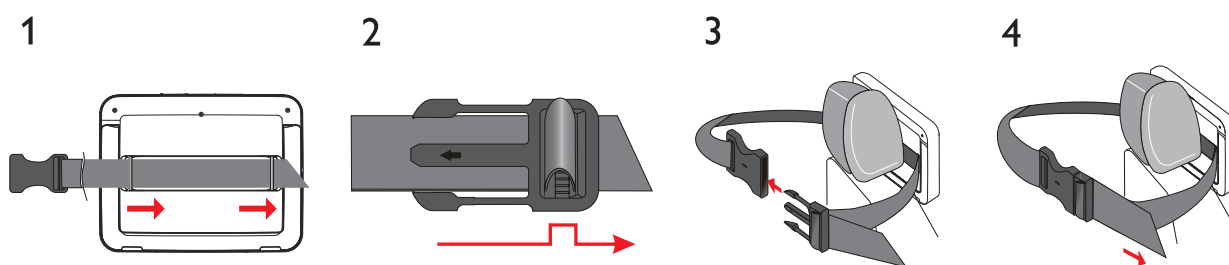

- 1 Протяните ремешок через крепления на задней части основного устройства.
- 2 Держите пряжку со стрелкой к себе, затем прикрепите пряжку к ремешку.
- 3 Расположите основное устройство на задней части подголовника, затем пристегните пряжку.
- 4 Протяните ремешок для фиксации основного устройства на подголовнике.
  - Для установки второго экрана повторите вышеуказанные шаги.

## Подключение второго экрана



### Внимание

- Перед подключением второго экрана выключите проигрыватель.

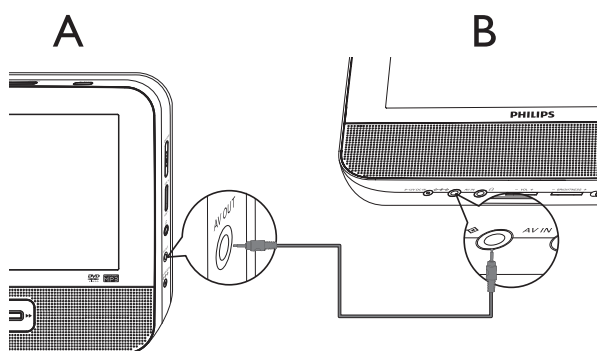

A: основное устройство; B: второй экран

- 1 Подключите входящий в комплект кабель AV к:
  - разъему **AV OUT** на основном устройстве.
  - разъему **AV IN** на втором экране.

# Подключение к питанию



## Внимание

- Риск повреждения продукта! Убедитесь, что напряжение электросети соответствует напряжению, указанному на задней или нижней панели устройства.
- Риск поражения электрическим током! При отключении адаптера переменного тока от электросети тяните за вилку адаптера. Запрещается тянуть за кабель.

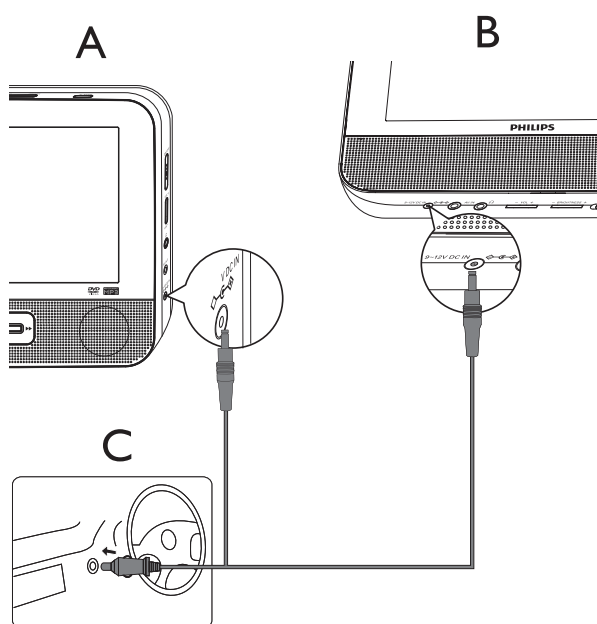

A: основное устройство; B: второй экран; C: прикуриватель автомобиля

- 1 Подсоедините один конец двойного разъема кабеля переменного тока к гнезду **DC IN** на основном устройстве.
- 2 Подсоедините другой конец двойного разъема кабеля переменного тока к гнезду **DC IN** на втором экране.
- 3 Подсоедините одинарный разъем к гнезду прикуривателя автомобиля.

# 4 Использование проигрывателя

---

## Включение

- 1 Установите **ON/OFF** переключатель на основном устройстве в положение **ON**.
    - Для включения второго экрана установите **OFF/ON** переключатель на втором экране в положение **ON**.
- 

## Выбор языка экранных меню

Для экранных меню можно выбрать другой язык.

- 1 Нажмите **SETUP**.
    - ↳ Появится меню настройки.
  - 2 Выберите **[Language] > [General]**.
  - 3 Нажмите **▶** для выбора параметра.
  - 4 Нажмите **OK** для подтверждения.
  - 5 Нажмите **SETUP**, чтобы выйти.
- 

## Воспроизведение дисков

- 1 Установите переключатель в положение **OPEN ▶** на основном устройстве.
- 2 Установите диск этикеткой вверх.
- 3 Прижмите, чтобы закрыть лоток для диска.
  - ↳ Воспроизведение начнется автоматически. Если воспроизведение не начинается автоматически, нажмите кнопку **▶||/OK**.
  - При появлении меню выберите элемент и нажмите кнопку **▶||/OK** для запуска воспроизведения.
  - Для приостановки воспроизведения нажмите **▶||/OK**. Для возобновления воспроизведения нажмите кнопку еще раз.
  - Для остановки дважды нажмите **■**.

- Для выбора предыдущего/следующего элемента нажмите кнопку ◀ или ▶.
- Для запуска поиска видео/аудио, нажмите ◀◀ или ▶▶ один или несколько раз.

---

## Параметры воспроизведения

- 1 Во время воспроизведения нажмите **OPTIONS** для выбора параметров воспроизведения.
- 2 Следуйте инструкциям на экране.



# 5 Настройка параметров

## Настройка основного устройства

Для выполнения оптимальной настройки воспроизведения используйте меню **SETUP**, позволяющее выполнить точную настройку.

- 1 Нажмите **SETUP**.  
↳ Отобразится меню настройки.
- 2 Используйте кнопки перемещения для выбора варианта, затем нажмите **OK** для подтверждения.

---

### [General]

---

[Language] Выбор языка меню

---

[PBC settings] Включение/выключение функции управления воспроизведением.

---

[Power save] Установка режима энергосбережения.

---

[DivX (VOD)] Получение регистрационного кода DivX.

---

[DivX subtitles] Выбор языка субтитров DivX.

---

[Parental(DVD)] Установка параметров ограничения просмотра.

---

[Set password] Смена пароля.

---

[Factory settings] Восстановление заводских параметров.

---

### [Video]

---

[LCD Display] Установка формата экрана.

---

[TV standard] Выбор формата видеовыхода в соответствии с телевизионной системой.

---

[Brightness] Регулировка яркости экрана.

---

[Contrast] Регулировка контрастности экрана.

---

### [Audio]

---

[Dolby] Установка Dolby для аудиовыхода.

---

[Version] Просмотр информации о версии.

---

- 3 Нажмите ◀ для возврата в предыдущее меню.
- 4 Нажмите **SETUP**, чтобы выйти.

---

## Настройка второго экрана

Также можно настроить второй экран.

- Для регулировки уровня громкости второго экрана нажмите **VOL -/+** на втором экране.
- Для регулировки яркости второго экрана нажмите **BRIGHTNESS -/+** на втором экране.

## 6 Используйте все возможности своего проигрывателя

### Подключение дополнительного оборудования



#### Внимание

- Перед подключением любых дополнительных устройств выключайте проигрыватель.

Проигрыватель можно подключить к телевизору или усилителю для просмотра дисков DVD или использования караоке.

Следите, чтобы цвета кабелей AV и разъемов совпадали (кабель AV для подключения к телевизору не входит в комплект): желтый кабель предназначен для желтого видеоразъема, а красный или белый кабель — для красного или белого аудиоразъема соответственно.

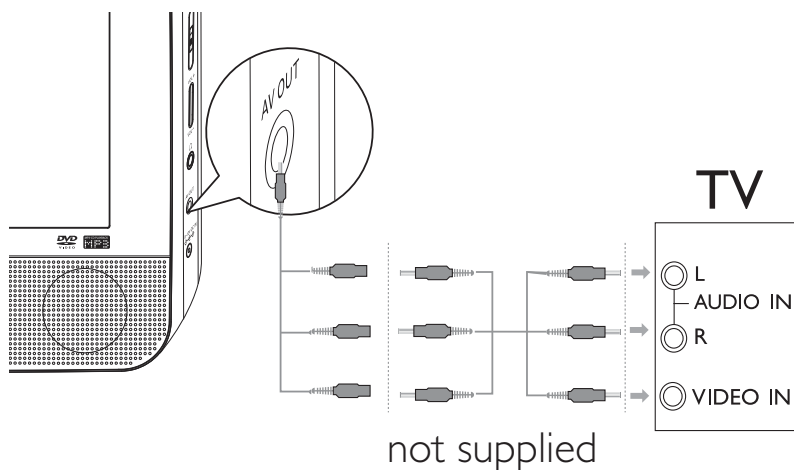

# Подключение к сети электропитания



## Внимание

- Риск повреждения продукта! Убедитесь, что напряжение электросети соответствует напряжению, указанному на задней или нижней панели устройства.
- Риск поражения электрическим током! При отключении адаптера переменного тока от электросети тяните за вилку адаптера. Запрещается тянуть за кабель.

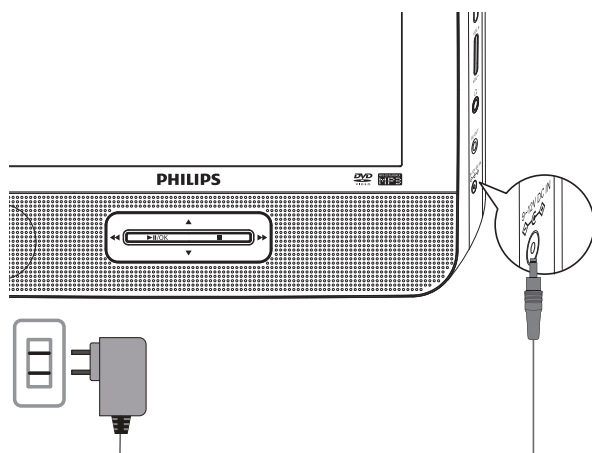

- 1 Подключите кабель переменного тока к:
  - разъему **DC IN** на основном устройстве.
  - розетке питания.

# 7 Информация о продукте



## Примечание

- Информация о продукте может меняться без предварительного уведомления.

Размеры	
- Основное устройство	200 x 155 x 39 мм
- Второй экран	200 x 155 x 21 мм
Вес	
- Основное устройство	0,7 кг
- Второй экран	0,4 кг
Питание	Вход: 100-240 В 50/60 Гц 0,3 А Выходное: 9 В пост. тока 0,8 А
Потребляемая мощность	9 Вт
Диапазон рабочих температур	0-45 °С
Длина волны лазера	650 нм
Видеосистема	NTSC и PAL
Частотный отклик	20 Гц-20 кГц ± 1 дБ
Отношение сигнал/шум	≥ 80 дБ
Искажение звука + помехи	≤ -80 (1 кГц)
Разделение каналов	≥ 80 дБ
Динамический диапазон	≥ 80 дБ
Аудиовыход (аналоговое аудио)	Выходной уровень: 2 В ± 10 %
Сопrotивление нагрузки	10 КΩ
Видеовыход	Выходной уровень: 1V <sub>p-p</sub> ± 20%
Сопrotивление нагрузки	75 Ω

# 8 Устранение неисправностей



## Предупреждение

- Риск поражения электрическим током. Запрещается снимать корпус проигрывателя.

Для сохранения действия условий гарантии запрещается самостоятельно ремонтировать систему.

При возникновении неполадок в процессе использования проигрывателя проверьте следующие пункты, прежде чем обращаться в сервисную службу. Если неполадку не удастся устранить, зарегистрируйте проигрыватель и получите поддержку на веб-сайте [www.philips.com/welcome](http://www.philips.com/welcome).

### Не подается питание

- Проверьте правильность соединения обеих вилок шнура питания.
- Убедитесь в наличии питания в прикуривателе автомобиля или розетке питания переменного тока.

### Нет звука

- Проверьте правильность подключения кабеля AV.

### Изображение искажено

- Очистите диск. Мягкой чистой тканью без ворса протрите диск от центра к краям.
- Проверьте совместимость формата видеовыхода диска с ТВ.
- Выберите формат видеовыхода, соответствующий ТВ или программе.
- При производстве ЖК-дисплея использовались высокоточные технологии. Однако, на ЖК-дисплее могут появиться крошечные темные и/или яркие точки (red, blue, green). Это нормальный эффект, возникающий в процессе производства и не являющийся поломкой.

### Диск не воспроизводится

- Убедитесь, что диск загружен этикеткой вверх.
- Очистите диск. Мягкой чистой тканью без ворса протрите диск от центра к краям.
- Проверьте, не поврежден ли данный диск, попробовав воспроизвести другой диск.

### Проигрыватель нагревается

- При использовании проигрывателя в течение долгого времени его поверхность может нагреваться. Это нормально.

# Россия

## Ваша международная гарантия

*Уважаемый покупатель,*

Вы приобрели изделие Филлипс, которое было разработано в соответствии с высочайшими стандартами качества. Если, несмотря на это, в изделии возникает неисправность, Филлипс гарантирует бесплатный ремонт и замену запчастей независимо от страны, где производится ремонт, в течение гарантийного периода 12 месяцев от даты покупки. Эта международная гарантия дополняет существующие национальные гарантийные обязательства продавцов и Филлипс по отношению к вам в стране приобретения товара и не нарушает ваших законных прав как потребителя.

Международная гарантия Филлипс действует в отношении изделия, приобретенного для личных бытовых нужд, которое используется по своему назначению в соответствии с инструкцией по эксплуатации, с соблюдением правил и требований безопасности, при представлении оригинала товарного или кассового чека, в котором указаны дата покупки, название компании-продавца, модель изделия и его серийный номер.

Международная гарантия Филлипс не действует, если:

- Документы заполнены неразборчиво или в них сделаны исправления,
- модель или серийный номер изделия записаны неразборчиво, отсутствуют или в них сделаны исправления,
- ремонт или конструктивные изменения изделия были выполнены неавторизованными сервисными организациями или лицами,
- дефекты изделия были вызваны внешними воздействиями, включая, но не ограничиваясь молнией, попаданием воды, огнем, неправильной эксплуатацией или использованием не по назначению.

Пожалуйста, обратите внимание на то, что изделие не считается неисправным, если требуются его конструктивные изменения под местные или национальные стандарты, которые применяются в странах, для которых изделие не было изначально разработано и/или произведено. Рекомендуем вам всегда проверять возможность использования изделия в конкретной стране.

Если изделие Филлипс работает неправильно или является неисправным, пожалуйста, свяжитесь со своей компанией-продавцом или любым авторизованным сервис центром. Информацию о ближайшем сервис-центре на территории России Вы можете получить по телефонам, указанным ниже. Если вам требуется сервисное обслуживание в другой стране, вам следует обратиться в Информационный Центр Филлипс в этой стране, телефон и номер факса Вы найдете в соответствующей части этого буклета.

Чтобы избежать ненужных неудобств, мы рекомендуем вам внимательно прочитать инструкцию по эксплуатации перед тем, как обращаться за помощью. По всем вопросам, на которые не дана ответа компания-продавец, Вы можете позвонить или написать:

Центр информационной поддержки Филлипс  
Тел./факс: (495) 961-11-11  
Тел.: 8-800-200-0880  
(бесплатный междугородный звонок)

# PHILIPS

## ГАРАНТИЙНЫЙ ТАЛОН БЫТОВАЯ ЭЛЕКТРОНИКА

Модель: \_\_\_\_\_

Серийный номер: \_\_\_\_\_

Дата покупки: \_\_\_\_\_

ПРОДАВЕЦ:

Евразийские фирмы:

Телефон фирмы: \_\_\_\_\_

Адрес и E-mail: \_\_\_\_\_

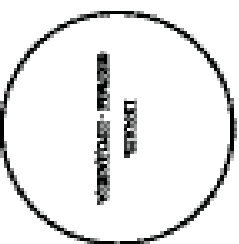

Ваше право вернуть в исправном состоянии,  
С установленной гарантией оборудование в течение \_\_\_\_\_

(подпись продавца)

**Внимание! Гарантийный талон недействителен без печати продавца.**



## Универсальный контракт

Ключевыми факторами успеха являются эффективность и быстрота выполнения работ, высокое качество и функциональные возможности готового изделия при соблюдении сроков его изготовления.

При выборе оптимального способа производства необходимо учитывать качество сырья, сроки поставки сырья и возможность поставки сырья в нужном количестве. Не допускается наличие в сырье каких-либо примесей, инородных тел. В сырье не допускается наличие влаги. Сырье должно быть тщательно просушено перед использованием.

При выборе и изготовлении оборудования необходимо учитывать срок службы оборудования. В ходе эксплуатации не допускается использование поврежденного, изношенного оборудования, которое может повлиять на качество готовых изделий. Необходимо использовать только качественное сырье и оборудование.

Важно отметить, что оборудование должно быть удобным в использовании и иметь возможность подключения к компьютеру, планшету, смартфону и другим устройствам.

## Универсальный контракт

Объем	Материал	Срок изготовления изделия
Срок службы (использования) изделия (лет)	5 лет	1 год
Срок поставки (использования) изделия (лет)	1 год	1 год

По окончании срока службы оборудования и оборудования необходимо провести профилактические работы и обеспечить своевременную замену изношенных деталей.

Во избежание возникновения аварийных ситуаций, необходимо в течение срока службы оборудования, проводить регулярные проверки и обслуживание оборудования (наличие масла, топлива, воды, воздуха, электричества, газа, воды, воздуха) и другие работы.

Периодическое обслуживание по расписанию необходимо на регулярной основе.

1. Вводятся следующие процедуры обслуживания:

2. Методы работы:

- проверка работоспособности системы;
- проверка работоспособности оборудования и комплектующих;
- обслуживание от производителя (ТОС) и сервисных центров;
- установка обновлений и патчей;

3. Информационная поддержка (справки, консультации и т.д.):

Данные информации о работе оборудования доступны в интернете и в сервисных центрах. Вы можете получить информацию по телефону:

Телефон: (495) 961-1111, в 800-200-0800 (бесплатный звонок по России).

Интернет: [www.pbl.ru](http://www.pbl.ru)

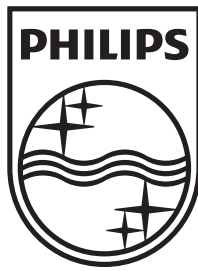

© 2011 Koninklijke Philips Electronics N.V.

All rights reserved.

PD7022\_12\_UM\_Sunplus\_V5.0

