

Sempre pronti ad aiutarti

Registrare il prodotto per ottenere assistenza tramite il sito Web
www.philips.com/support

AJT5300



Manuale dell'utente

PHILIPS

Indice

1	Importante	2	8	Informazioni sul prodotto	14
	Simboli relativi alla sicurezza	2		Specifiche	14
2	Radiosveglia	3	9	Risoluzione dei problemi	15
	Introduzione	3		Informazioni generali	15
	Contenuto della confezione	3		Informazioni sui dispositivi Bluetooth	15
	Panoramica sulla radiosveglia	4			
3	Introduzione	5	10	Nota	16
	Installazione della batteria	5			
	Collegamento dell'alimentazione	5			
	Accensione	5			
4	Impostazione dell'ora e della sveglia	7			
	Impostazione dell'ora	7			
	Impostazione della sveglia	7			
5	Ascolto della radio FM	8			
	Preparazione dell'antenna FM	8			
	Sintonizzazione delle stazioni radio FM	8			
	Memorizzazione automatica delle stazioni radio FM	8			
	Memorizzazione manuale delle stazioni radio FM	8			
	Selezione di una stazione radio preimpostata	9			
6	Utilizzo di dispositivi Bluetooth	10			
	Connessione ad un dispositivo	10			
	Riproduzione di audio da un dispositivo Bluetooth	11			
	Controllo della chiamata	11			
7	Altre funzioni	12			
	Carica del telefono	12			
	Riproduzione da un dispositivo esterno	12			
	Impostazione dello spegnimento automatico	13			
	Regolazione del volume	13			
	Regolazione della luminosità del display	13			

1 Importante

Simboli relativi alla sicurezza



Il "fulmine" indica che il materiale non isolato nell'unità potrebbe causare una scossa elettrica. Per la sicurezza di tutti nell'ambiente domestico, non rimuovere la protezione dal prodotto.

Il "punto esclamativo" richiama l'attenzione sulle funzioni per le quali è necessario leggere attentamente la documentazione allegata per evitare problemi di funzionamento e manutenzione.

AVVERTENZA: per ridurre il rischio di incendio o scossa elettrica, l'apparecchio non deve essere esposto a pioggia o umidità e non devono essere posizionati sull'apparecchio oggetti contenenti liquidi, come ad esempio vasi.

ATTENZIONE: per evitare una scossa elettrica, far corrispondere la lama grande della presa all'alloggiamento maggiore, inserendola completamente.

Avviso

- Non rimuovere il rivestimento del prodotto per nessun motivo.
- Non lubrificare mai alcuna parte del prodotto.
- Non posizionare mai il prodotto su un'altra apparecchiatura elettrica.
- Tenere lontano il prodotto dalla luce diretta del sole, fiamme vive o calore.
- Assicurarsi di poter raggiungere facilmente il cavo di alimentazione, la presa o l'adattatore per scollegare l'apparecchio dall'alimentazione.

- Accertarsi che ci sia spazio sufficiente intorno al prodotto per la ventilazione.
- Utilizzare solo accessori specificati dal produttore.

- **ATTENZIONE:** per evitare perdite di liquido dalla batteria che potrebbero causare danni alle persone, alle cose o danni al prodotto:
 - Installare le batterie correttamente, posizionando i poli + e - come indicato sull'altoparlante.
 - Non utilizzare combinazioni di batterie diverse (vecchie e nuove, al carbonio e alcaline, ecc.).
 - Rimuovere le batterie quando il prodotto non viene utilizzato per molto tempo.
 - Le batterie non devono essere esposte a fonti di calore eccessivo come luce solare, fuoco o simili.
- Non esporre il prodotto a gocce o schizzi.
- Non posizionare sul prodotto oggetti potenzialmente pericolosi (ad esempio oggetti che contengono liquidi o candele accese).
- Se si usa la spina dell'adattatore ad inserimento diretto per scollegare il dispositivo, assicurarsi che questa sia sempre facilmente accessibile.

Nota

- La targhetta del modello è situata sulla parte inferiore del prodotto.

2 Radiosveglia

Congratulazioni per l'acquisto e benvenuti in Philips! Per trarre il massimo vantaggio dall'assistenza fornita da Philips, registrare il proprio prodotto sul sito www.philips.com/welcome.

Introduzione

Con questa radiosveglia, è possibile

- riprodurre file audio da dispositivi dotati di tecnologia Bluetooth o da altri dispositivi esterni;
- ascoltare la radio FM;
- caricare i dispositivi mobili; e
- impostare due sveglie a orari diversi.

Contenuto della confezione

Controllare e identificare i seguenti contenuti della confezione:

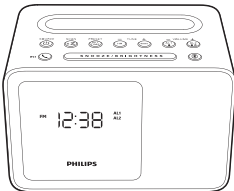

- Radiosveglia
- Materiali stampati

Panoramica sulla radiosveglia

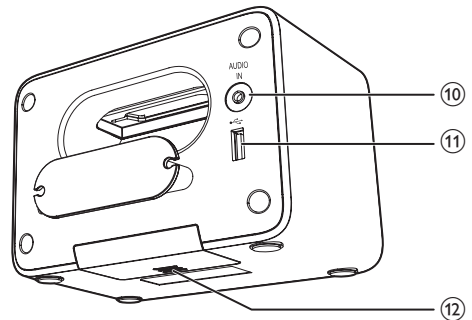
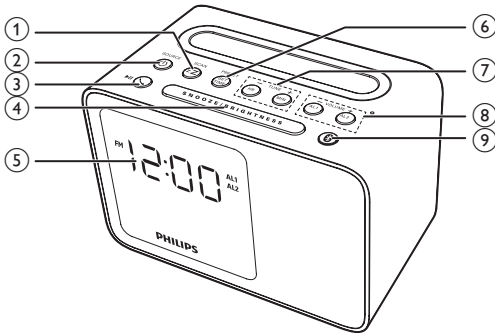

① SCAN/ zZ

- Premere questo pulsante per impostare lo spegnimento automatico.
- Tenerlo premuto per due secondi per memorizzare le stazioni radio automaticamente.

② \odot SOURCE

- Consente di accendere la radiosveglia.
- Consente di passare alla modalità standby.
- Consente di selezionare una sorgente: Bluetooth, FM o AUX.

③ \curvearrowright / \blacktriangleright \parallel

- In modalità Bluetooth, consente di avviare, mettere in pausa o riprendere la riproduzione.
- Premere per rispondere a una chiamata in entrata.
- Tenere premuto per due secondi per rifiutare una chiamata in entrata.
- Durante una chiamata, premere per terminarla.

④ SNOOZE/BRIGHTNESS

- Consente di disattivare temporaneamente la sveglia.
- Consente di regolare la luminosità del display.

⑤ Display

- Mostra lo stato corrente.

⑥ PRESET/SET TIME

- Consente di memorizzare le stazioni radio manualmente.
- Consentono di selezionare una stazione radio preimpostata.
- Consentono di impostare l'ora.

⑦ HR/MIN/- TUNE +

- Consente di sintonizzare le stazioni radio FM.
- Consentono di impostare ore e minuti.

⑧ AL1/AL2/- VOLUME +

- Consente di impostare la sveglia.
- Consentono di regolare il volume.

⑨ \mathbb{B}

- Tenere premuto per due secondi per accedere alla modalità di associazione.

⑩ AUDIO IN

- Consente di collegare un dispositivo audio esterno.

⑪ DC 5V \equiv 1A

- Carica del telefono.

⑫ Vano batterie

- Installazione della batteria.

3 Introduzione

Seguire sempre le istruzioni di questo capitolo in sequenza.

Installazione della batteria

Le batterie possono ripristinare solo le impostazioni dell'orologio e della sveglia quando l'alimentazione CA è disconnessa.

! Attenzione

- Le batterie devono essere smaltite in modo appropriato poiché contengono sostanze chimiche.

- 1 Aprire il coperchio del vano batteria.
- 2 Inserire 2 batterie AA rispettando la corretta polarità (+/-) come illustrato nella figura.

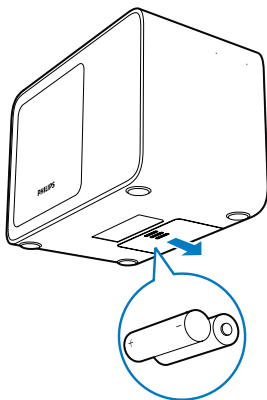

- 3 Chiudere il coperchio del vano batteria.

* Suggerimento

- Quando la batteria non è inserita o il livello di carica è basso, viene visualizzato l'indicatore dello stato della batteria.
- La retroilluminazione del display non è attiva quando l'alimentazione CA è disconnessa.

Collegamento dell'alimentazione

! Attenzione

- Rischio di danni al prodotto! Assicurarsi che la tensione dell'alimentazione corrisponda a quella indicata sul retro o sul fondo della radiosveglia.
- Rischio di scosse elettriche! Quando si scollega l'alimentazione CA, staccare sempre la presa. Non tirare mai il cavo.

Collegare il cavo di alimentazione CA alla presa a muro.

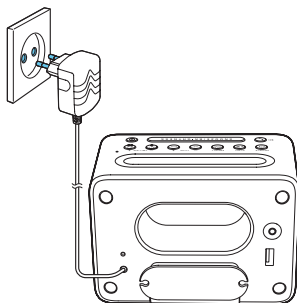

Accensione

Premere ϕ per accendere la radiosveglia.

- ↳ La radiosveglia passa alla sorgente sintonizzatore FM.
- Per selezionare un'altra sorgente, premere ϕ più volte per passare alla modalità Bluetooth, FM o AUX.

Passaggio alla modalità standby

Premere ϕ più volte per passare alla modalità standby.



Suggerimento

- Quando il sistema rimane inattivo per 15 minuti, il prodotto passa automaticamente alla modalità standby.

4 Impostazione dell'ora e della sveglia

Impostazione dell'ora

Nota

- L'ora può essere impostata solo in modalità standby.

- 1 Tenere premuto **SET TIME** per due secondi per attivare la modalità di impostazione dell'ora.
↳ Le cifre dell'ora e dei minuti lampeggiano.
- 2 Premere più volte **HR** per impostare l'ora.
- 3 Premere più volte **MIN** per impostare i minuti.
- 4 Premere **SET TIME** per confermare.
↳ Viene visualizzata l'ora impostata.

Nota

- Se la radiosveglia rimane inattiva per 10 secondi, esce automaticamente dalla modalità di impostazione dell'ora.

Impostazione della sveglia

È possibile impostare due sveglie a orari diversi.

Nota

- La sveglia può essere impostata solo in modalità standby.
- Assicurarsi di aver impostato l'orologio correttamente.

- 1 Tenere premuto **AL1** o **AL2** per due secondi per attivare la modalità di impostazione della sveglia.
↳ Le cifre dell'ora e dei minuti lampeggiano.
- 2 Premere **HR** più volte per impostare l'ora.
- 3 Premere **MIN** più volte per impostare i minuti.
- 4 Premere rispettivamente **AL1** o **AL2** per confermare l'impostazione.
- 5 Premere **HR** o **MIN** per selezionare la sorgente della sveglia: radio FM o cicalino.
- 6 Premere nuovamente il pulsante **AL1** o **AL2** per confermare le impostazioni della sveglia.

Nota

- Se la radiosveglia rimane inattiva per 10 secondi, esce automaticamente dalla modalità di impostazione della sveglia.

Attivazione o disattivazione della sveglia

Premere più volte **AL1** o **AL2** per attivare o disattivare la sveglia.

- ↳ Se la sveglia è attiva, viene visualizzata l'icona [**AL1**] o [**AL2**].
- ↳ Se la sveglia non è attiva, l'icona relativa non viene più visualizzata.
- Per interrompere la sveglia, premere il tasto **AL1/AL2** corrispondente.
- ↳ La sveglia si ripete nei giorni successivi.

Nota

- Il volume della sveglia non è regolabile, ma aumenta gradualmente per un dolce risveglio.

Ripetizione della sveglia

Quando la sveglia si attiva, premere **SNOOZE**.

- ↳ La sveglia si disattiva temporaneamente e il segnale acustico viene ripetuto nove minuti dopo.

5 Ascolto della radio FM

Preparazione dell'antenna FM

Per una ricezione ottimale, allungare completamente e regolare la posizione dell'antenna a filo.

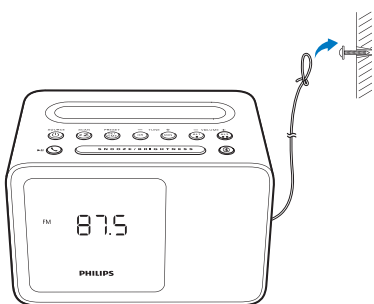

Nota

- Per prevenire interferenze, posizionare l'antenna il più lontano possibile da altri apparecchi elettrici.

Sintonizzazione delle stazioni radio FM

- 1 Premere più volte **SOURCE** per passare alla modalità sintonizzatore FM.
- 2 Tenere premuto **TUNE -** o **TUNE +** per due secondi.
 - ↳ La radiosveglia si sintonizza automaticamente su una stazione con un segnale forte.

- 3 Ripetere il passaggio 2 per sintonizzarsi su altre stazioni radio.

Per sintonizzarsi manualmente su una stazione

In modalità sintonizzatore, premere più volte **TUNE -** o **TUNE +** per selezionare una frequenza.

Memorizzazione automatica delle stazioni radio FM

In modalità sintonizzatore FM, tenere premuto **SCAN** per due secondi.

- ↳ Tutte le stazioni radio FM disponibili vengono memorizzate automaticamente.
- ↳ Viene trasmessa la prima stazione radio memorizzata.

Memorizzazione manuale delle stazioni radio FM

È possibile memorizzare fino a 20 stazioni radio FM.

- 1 Consentono di sintonizzarsi su una stazione radio FM.
- 2 Tenere premuto **PRESET** per due secondi.
 - ↳ Il numero preimpostato inizia a lampeggiare.
- 3 Premere **TUNE -** o **TUNE +** per selezionare un numero.
- 4 Premere nuovamente **PRESET** per confermare.
- 5 Ripetere i passaggi da 1 a 4 per memorizzare altre stazioni.



Suggerimento

- Per rimuovere una stazione preimpostata, salvare un'altra stazione al suo posto.

Selezione di una stazione radio preimpostata

In modalità sintonizzatore, premere più volte **PRESET** per selezionare una stazione preimpostata.

6 Utilizzo di dispositivi Bluetooth

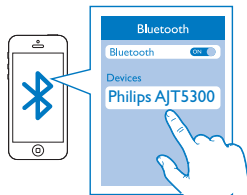

Con questa radiosveglia, è possibile ascoltare l'audio da dispositivi Bluetooth e tramite questa tecnologia è quindi possibile controllare la chiamata in entrata.

Connessione ad un dispositivo

Nota

- Accertarsi che il dispositivo Bluetooth sia compatibile con questo prodotto.
- Prima di associare un dispositivo a questo prodotto, leggere il relativo manuale dell'utente per verificarne la compatibilità con Bluetooth.
- Il prodotto è in grado di memorizzare massimo 4 dispositivi associati. Il quinto dispositivo associato sostituirà il primo.
- Accertarsi che la funzione Bluetooth sia abilitata sul dispositivo e che questo sia impostato come visibile a tutti gli altri dispositivi Bluetooth.
- Il raggio d'azione tra questo prodotto e il dispositivo Bluetooth è di circa 10 metri.
- Qualsiasi ostacolo tra questo prodotto e il dispositivo Bluetooth può ridurre la portata di funzionamento.
- Tenere lontano da altri dispositivi elettronici che possano causare interferenze.

- 1 Premere ripetutamente **SOURCE** per selezionare la modalità Bluetooth.
↳ **[BT] (Bluetooth) lampeggia sul display.**
- 2 Sul dispositivo Bluetooth, abilitare la funzione Bluetooth e cercare i dispositivi Bluetooth (fare riferimento al manuale dell'utente del dispositivo).
- 3 Quando viene visualizzato **[Philips AJT5300]** sul dispositivo, selezionarlo per avviare l'associazione e il collegamento. Se necessario, inserire la password predefinita "0000".

- Se non si riesce a trovare **[Philips AJT5300]**, per accedere alla modalità di associazione tenere premuto **Ⓢ** per due secondi, quindi riprovare.
↳ Dopo aver eseguito l'associazione e la connessione, **[BT]** (Bluetooth) smette di lampeggiare e la radiosveglia emette due segnali acustici.

Per disconnettere il dispositivo abilitato Bluetooth:

- Tenere premuto **Ⓢ** per due secondi.
- Disattivare la funzione Bluetooth sul dispositivo oppure
- Spostare il dispositivo al di fuori del campo di comunicazione.

Per connettere un altro dispositivo Bluetooth:

- 1 Tenere premuto **Ⓢ** per due secondi per scollegare il dispositivo attualmente collegato.
↳ La radiosveglia passa alla modalità di associazione Bluetooth.

- 2 Connettere un altro dispositivo Bluetooth.

Comportamento dell'icona Bluetooth	Descrizione
Luce lampeggiante veloce	In attesa di associazione
Luce lampeggiante lenta	Connessione
Fissa accesa	Connesso



Riproduzione di audio da un dispositivo Bluetooth

Dopo aver connesso il Bluetooth correttamente, riprodurre l'audio sul dispositivo Bluetooth.

- ↳ L'audio viene riprodotto dal dispositivo Bluetooth sulla radiosveglia.
- Premere ►|| per avviare, mettere in pausa o riprendere la registrazione.

Controllo della chiamata

Una volta effettuata la connessione Bluetooth, questo prodotto consente di controllare la chiamata in entrata.

Pulsante	Funzione
	Premere per rispondere a una chiamata in entrata.
	Durante una chiamata, premere per terminarla.
	Tenere premuto per due secondi per rifiutare una chiamata in entrata.

Nota

- La riproduzione della musica si interrompe quando arriva una chiamata e riprende al termine della stessa.

7 Altre funzioni

Carica del telefono

Con questa radiosveglia, è possibile ricaricare il telefono tramite la presa USB.

- 1 Collegare il telefono e la radiosveglia con il cavo di ricarica del telefono (non fornito), come illustrato di seguito.

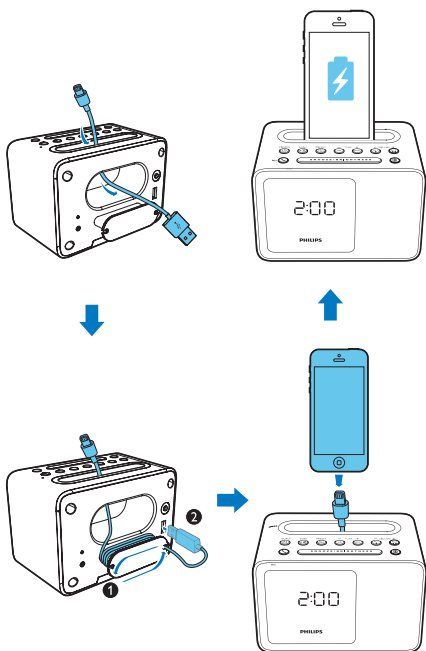

- 2 Collegare la radiosveglia all'alimentazione CA.
↳ Il telefono inizia a caricarsi.

Riproduzione da un dispositivo esterno

Con questa radiosveglia è anche possibile ascoltare un dispositivo audio esterno, come ad esempio un lettore MP3.

- 1 Collegare un cavo di ingresso audio (non fornito) con un connettore da 3,5 mm su entrambe le estremità:
 - alla presa **AUDIO IN** sulla radiosveglia e
 - alla presa delle cuffie sul dispositivo esterno.

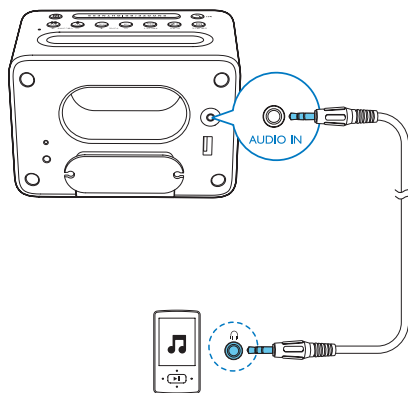

- 2 Premere più volte **SOURCE** per selezionare la sorgente AUX.
- 3 Riprodurre l'audio sul dispositivo esterno (fare riferimento al manuale dell'utente).

Impostazione dello spegnimento automatico

Premere più volte **zZ** per impostare un intervallo di tempo (in minuti).

↳ La radiosveglia passa alla modalità standby automaticamente dopo un periodo di tempo preimpostato.

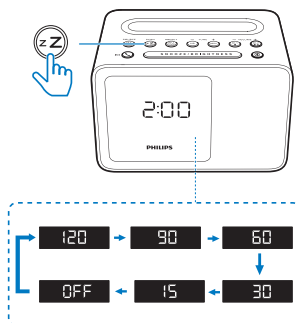

Per disattivare la funzione di spegnimento automatico:

- Premere più volte **zZ** fino a visualizzare [OFF] (off).



Suggerimento

- Se si preme **zZ** in modalità standby, la radiosveglia passa alla modalità sintonizzatore FM.

Regolazione della luminosità del display

Premere più volte **BRIGHTNESS** per selezionare livelli di luminosità diversi:

- Alta
- Forma Media
- Bassa

Regolazione del volume

Mentre si sta ascoltando la radio, premere **- VOLUME +** per regolare il volume.

8 Informazioni sul prodotto

Dimensioni del prodotto

– Unità principale (L x A x P):

150 x 102 x 111 mm

Peso del prodotto: 0,5 kg



Nota

- Le informazioni relative al prodotto sono soggette a modifiche senza preavviso.

Specifiche

Potenza caratteristica in uscita (amplificatore):

2,7 W RMS a 10% THD

Risposta in frequenza acustica:

200 Hz - 16K Hz

Driver dell'altoparlante: 1 x 2", 4Ω

Gamma di frequenza sintonizzatore:

FM 87,5 - 108 MHz

Numero di stazioni radio preimpostate: 20

Ricarica tramite USB: 5 V, 1 A

Versione Bluetooth: V2.1 + EDR

Profili supportati

HFP V1.5, A2DP V1.2, AVRCP V1.0;

Portata di funzionamento Bluetooth

10 m (spazio libero)

Alimentazione (alimentatore)

Marca: PHILIPS;

Modello: S012B0502000E;

Ingresso: 100-240V~, 50/60 Hz,
massimo 300 mA;

Uscita: 5,0 V $\overline{\text{---}}$ 2000 mA;

**Consumo energetico durante il
funzionamento:** 8,7 W

Consumo energetico in standby: < 1 W

9 Risoluzione dei problemi



Avviso

- Non rimuovere il rivestimento del dispositivo per nessun motivo.

Al fine di mantenere valida la garanzia, non provare a riparare da soli il sistema. Se si verificano problemi quando si utilizza il dispositivo, consultare l'elenco riportato di seguito prima di richiedere l'assistenza. Se il problema persiste, consultare il sito Web di Philips (www.philips.com/support). Quando si contatta Philips, assicurarsi di avere il dispositivo nelle vicinanze e di disporre del numero di modello e del numero di serie.

Informazioni generali

Assenza di alimentazione

- Accertarsi che l'adattatore CA dell'unità sia collegato correttamente.
- Assicurarsi che venga erogata corrente dalla presa CA.

Audio assente

- Regolare il volume sulla radiosveglia.
- Regolare il volume sul dispositivo Bluetooth collegato.

Nessuna risposta dall'unità

- Scollegare e ricollegare la spina di alimentazione CA e accendere nuovamente l'unità.

Impossibile caricare il telefono

- Accertarsi che il telefono sia collegato con la radiosveglia correttamente.
- Accertarsi che la radiosveglia sia accesa.

Scarsa ricezione radio

- Tenere la radiosveglia lontana da altri dispositivi elettronici al fine di evitare interferenze radio.
- Allungare completamente e regolare la posizione dell'antenna a filo.

La sveglia non funziona

- Impostare correttamente l'ora/sveglia.

Impostazione dell'ora/sveglia cancellata

- Si è verificata un'interruzione di alimentazione oppure la presa di alimentazione è stata scollegata.
- Ripristinare l'ora/sveglia.

Informazioni sui dispositivi Bluetooth

Dopo aver connesso un dispositivo abilitato Bluetooth la qualità dell'audio è insoddisfacente.

- La ricezione Bluetooth è scarsa. Spostare il dispositivo avvicinandolo al prodotto o rimuovere eventuali ostacoli tra loro.

Impossibile collegarsi al dispositivo.

- La funzione Bluetooth del dispositivo non è abilitata. Per informazioni sull'attivazione della funzione, fare riferimento al manuale dell'utente del dispositivo.
- Il prodotto è già connesso a un altro dispositivo abilitato Bluetooth. Disconnettere quel dispositivo e poi provare di nuovo.
- Tenere premuto **0** per due secondi per accedere alla modalità di associazione, quindi riprovare.

Il dispositivo associato si connette e disconnette continuamente.

- La ricezione Bluetooth è scarsa. Spostare il dispositivo avvicinandolo al prodotto o rimuovere eventuali ostacoli tra loro.
- In alcuni dispositivi, la connessione Bluetooth viene disattivata automaticamente per aumentare la durata della batteria. Questo non indica un malfunzionamento del prodotto.

10 Nota

Qualsiasi modifica o intervento su questo dispositivo, se non espressamente consentito da Gibson Innovations, può invalidare il diritto dell'utente all'uso dello stesso.

Con la presente, Gibson Innovations dichiara che questo prodotto è conforme ai requisiti essenziali e ad altre disposizioni correlate della Direttiva 2014/53/UE. La Dichiarazione di conformità è presente sul sito www.philips.com/support.

Smaltimento del prodotto



Questo prodotto è stato progettato e realizzato con materiali e componenti di alta qualità, che possono essere riciclati e riutilizzati.



Questo simbolo indica che il prodotto è conforme alla Direttiva Europea 2012/19/UE. Informarsi sul sistema di raccolta differenziata in vigore per i prodotti elettrici ed elettronici nella zona in cui si desidera smaltire il prodotto. Seguire le normative locali e non smaltire mai il prodotto con i normali rifiuti domestici. Il corretto smaltimento dei prodotti non più utilizzabili aiuta a prevenire l'inquinamento ambientale e possibili danni alla salute.

Informazioni per il rispetto ambientale

L'uso di qualsiasi imballo non necessario è stato evitato. Si è cercato, inoltre, di semplificare la raccolta differenziata, usando per l'imballaggio tre materiali: cartone (scatola), polistirene espanso (materiale di separazione) e polietilene (sacchetti, schiuma protettiva).

Il sistema è composto da materiali che possono essere riciclati e riutilizzati purché il disassemblaggio venga effettuato da aziende

specializzate. Attenersi alle norme locali in materia di riciclaggio di materiali per l'imballaggio, batterie usate e apparecchiature obsolete.



Questo è un apparecchio di CLASSE II con doppio isolamento e senza dispositivi per la messa a terra.



Il marchio e i logo Bluetooth® sono marchi registrati di proprietà di Bluetooth SIG, Inc., pertanto l'utilizzo di tali marchi da parte di Gibson Innovations Limited è consentito su licenza. Altri marchi e nomi di marchi appartengono ai rispettivi proprietari.



Specifications are subject to change without notice.

Copyright © 2016 Gibson Innovations Limited. Revised Edition © 2017

This product has been manufactured by, and is sold under the responsibility of Gibson Innovations Ltd., and Gibson Innovations Ltd. is the warrantor in relation to this product.

Philips and the Philips Shield Emblem are registered trademarks of Koninklijke Philips N.V. and are used under license.

AJT5300_12_UM_V3.0

