

PHILIPS

UpBeat

SHB2515

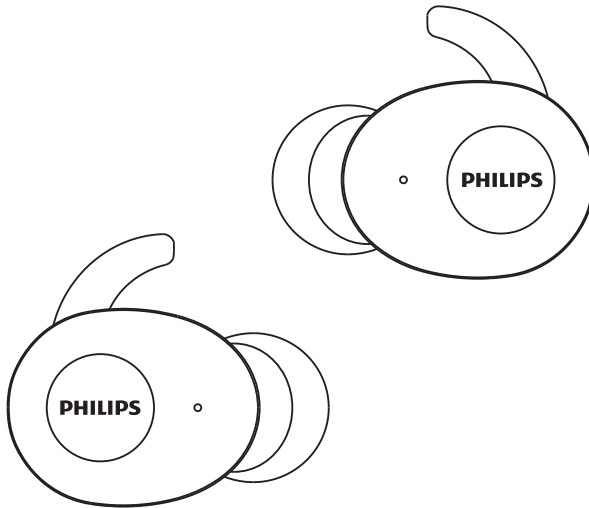

Handleiding

Registreer uw product voor ondersteuning op
www.philips.com/support

Inhoud

1	Belangrijke veiligheidsinstructies	2
	Gehoorschade	2
	Algemene informatie	2
2	Uw draadloze Bluetooth koptelefoon	3
	Verpakkingsinhoud	3
	Andere apparaten	3
	Overzicht van uw draadloze Bluetooth koptelefoon	4
3	Aan de slag	5
	Batterij opladen	5
	Koptelefoon de eerste keer aan uw Bluetooth-apparaat koppelen	6
	Koptelefoon koppelen met een ander Bluetooth-apparaat	6
4	Koptelefoon gebruiken	7
	Koptelefoon opnieuw aansluiten op uw Bluetooth-apparaat	7
	Voeding uit	7
	Oproepen en muziek	7
	LED-indicator status	8
	Powerbank-functie	9
	Dragen	9
5	Koptelefoon resetten	10
6	Technische gegevens	10
7	Kennisgeving	11
	Conformiteitsverklaring 11	
	Verwijdering van uw oude product en batterij	11
	Naleving van EMF	12
	Informatie over het milieu	12
	Kennisgeving van naleving	12
8	Veelgestelde vragen	13

1 Belangrijke veiligheids-instructies

Gehoorschade



Gevaar

- Om gehoorschade te voorkomen, moet u de tijd dat u een koptelefoon met hoog volume gebruikt beperken. Zet het volume altijd op een veilig niveau. Hoe hoger het volume, hoe korter de veilige luistertijd is.

Neem de volgende richtlijnen in acht wanneer u de koptelefoon gebruikt.

- Luister op redelijke volumes gedurende een redelijke periode.
- Voorkom dat u het volume continu naar boven bijstelt terwijl uw gehoor zich aanpast.
- Zet het volume niet zo hoog dat u niet kunt horen wat er om u heen gebeurt.
- Wees voorzichtig of stop gebruik in mogelijk gevaarlijke situaties.
- Overmatige geluidsdruk van oortelefoons en koptelefoons kan gehoorverlies veroorzaken.
- Het gebruik van een koptelefoon met beide oren tijdens het rijden wordt afgeraden en kan in sommige landen illegaal zijn tijdens het rijden.
- Vermijd afleiding door muziek of telefoongesprekken in het verkeer of andere potentieel gevaarlijke omgevingen.

Algemene informatie

Voorkom schade of storingen:

Opgelet

- Stel de koptelefoon niet bloot aan extreme hitte
- Laat de koptelefoon niet vallen.
- Koptelefoons mogen niet worden blootgesteld aan waterspatten of overmatige vochtigheid.
- De koptelefoon niet in water onderdompelen.
- Gebruik geen schoonmaakmiddelen die alcohol, ammoniak, benzeen of schuurmiddelen bevatten.
- Gebruik indien nodig een zachte doek, eventueel bevochtigd met een minimale hoeveelheid water of verdunde milde zeep om het apparaat te reinigen.
- De geïntegreerde batterij mag niet worden blootgesteld aan extreme hitte, direct zonlicht, vuur, enz.
- Er bestaat ontploffingsgevaar als de batterij wordt vervangen met een verkeerde batterij. Vervang alleen door hetzelfde of een equivalent type.

Bedrijfs- en opslagtemperaturen en vochtigheid

- Gebruik of bewaar op een plaats waar de temperatuur tussen -15°C (5°F) en 55°C (131°F) ligt (tot 90% relatieve vochtigheid).
- De levensduur van de batterij kan korter zijn bij hoge of lage temperaturen.

2 Uw draadloze Bluetooth koptelefoon

Gefeliciteerd met uw aankoop en welkom bij Philips! Als u volledig wilt profiteren van de ondersteuning die Philips biedt, registreer uw product dan op www.philips.com/welcome.

Met deze draadloze Philips koptelefoon hebt u het gemak van:

- draadloos handsfree bellen;
- draadloze muziek bedienen;
- schakelen tussen oproepen en muziek.

Verpakkingsinhoud



Philips True Wireless koptelefoon
Philips SHB2515



Vervangbare rubberen oordopjes x 2
paar

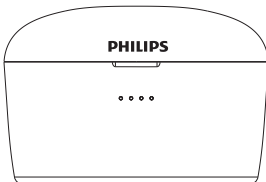

Oplader

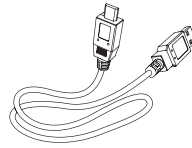

USB-oplaadkabel (alleen voor opladen)



Snelstartgids



Veiligheidsinformatie



Garantie

Andere apparaten

Mobiele telefoon of apparaat (notebook, PDA, Bluetooth-adapters, MP3-spelers enz.) die Bluetooth ondersteunen en compatibel zijn met de koptelefoon (zie 'Technische gegevens' op pagina 10).

Overzicht van uw draadloze Bluetooth koptelefoon

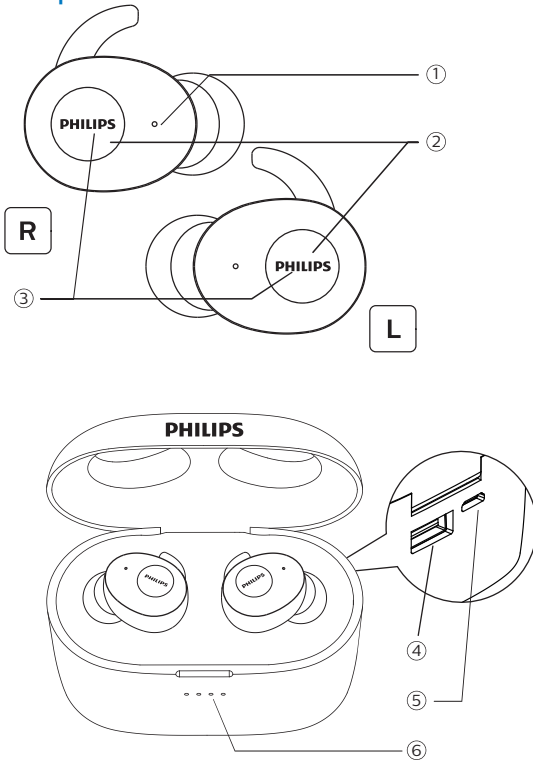

- ① Microfoon
- ② Multi-function knoppen
- ③ LED-indicator (koptelefoon)
- ④ USB type "A"-aansluiting
- ⑤ Micro USB-oplaadaansluiting
- ⑥ LED-indicator (oplader)

3 Aan de slag

Batterij opladen

Opmerking

- Voordat u de koptelefoon voor het eerst gebruikt, plaatst u het apparaat in de oplader en laadt u de batterij 8 uur op voor optimale batterijcapaciteit en levensduur.
- Gebruik alleen de originele USB-oplaadkabel om schade te voorkomen.
- Beëindig uw gesprek voordat u de koptelefoon oplaadt. Als u de koptelefoon aansluit om op te laden, wordt het apparaat uitgeschakeld.

Oplader

Sluit het ene uiteinde van de USB-kabel aan op de oplader en het andere uiteinde op de voedingsbron.

↳ De oplader begint met opladen.

- Het opladen wordt aangegeven door het blauwe LED-lampje op het voorpaneel.
- Wanneer de oplader volledig is opgeladen, gaat het blauwe lampje branden.

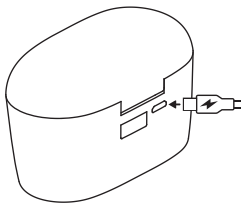

Tip

- De oplader dient als draagbare back-upbatterij voor het opladen van de koptelefoon. Wanneer de oplader volledig is opgeladen, kan de koptelefoon 23 keer worden opgeladen.

Koptelefoon

Plaats de koptelefoon in de oplader.

↳ De koptelefoon opgeladen.

- Het opladen wordt aangegeven door het witte LED-lampje op de oordopjes.
- Wanneer de koptelefoon volledig is opgeladen, gaat het witte lampje uit.

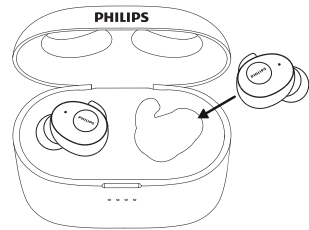

Tip

- Normaal duurt een volledige oplaadbeurt 3 uur (voor de koptelefoon of oplader).

Koptelefoon de eerste keer aan uw Bluetooth-apparaat koppelen

- 1 Zorg ervoor dat de koptelefoon volledig is opgeladen.
- 2 Neem beide oordopjes uit de oplader. De koptelefoon wordt automatisch ingeschakeld, schakelt in de koppelingsmodus en linker en rechter oordopjes worden verbonden.

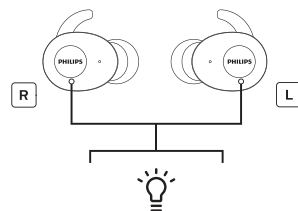

↳ U hoort de woorden "Power on" en "Pairing". Vervolgens hoort u „Right channel" op het rechter oordopje en „Left channel" op het linker oordopje.

- ↳ In het rechter oordopje hoort u „Pairing.” De LED knippert wit en blauw.
- ↳ De koptelefoon staat nu in de koppelingsmodus en is klaar om te koppelen met een Bluetooth-apparaat (bijvoorbeeld een mobiele telefoon).

- 3 Schakel de Bluetooth-functie van uw Bluetooth-apparaat in.
- 4 De koptelefoon met uw Bluetooth-apparaat koppelen. Raadpleeg de gebruikershandleiding van uw Bluetooth-apparaat.
 - ↳ In het rechter oordopje hoort u „Connected.” De LED blijft 5 seconden branden op beide oordopjes. U kunt uw apparaat gebruiken om muziek af te spelen of te bellen.

Opmerking

- Als de koptelefoon geen Bluetooth-apparaat kan vinden waar het eerder mee verbonden was, schakelt het apparaat automatisch over naar de koppelingsmodus.

In het volgende voorbeeld ziet u hoe u de koptelefoon kunt koppelen met uw Bluetooth-apparaat.

- 1 Schakel de Bluetooth-functie van uw Bluetooth-apparaat in en selecteer „Philips SHB2515”.
- 2 Voer het wachtwoord voor de koptelefoon in: „0000” (4 nullen) als daarom wordt gevraagd. Voor Bluetooth-apparaten met Bluetooth 3.0 of hoger, hoeft u geen wachtwoord in te voeren.



Philips SHB2515

Koppelen met één oordopje (monomodus)

- 1 Neem het rechter oordopje („Master”) uit de oplader. Het oordopje wordt automatisch ingeschakeld. U hoort de woorden „Power on” van de rechter oordopje.

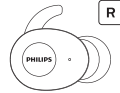

- 2 Schakel de Bluetooth-functie op uw apparaat in en zoek naar „Philips SHB2515”. Tik om te koppelen. (Zie pagina 6)



Philips SHB2515

- 3 Als het koppelen is gelukt, hoort u de woorden „Connected.” Het indicatielampje gaat uit.

Opmerking

- Als u alleen het linker oordopje inschakelt, kan geen verbinding worden gemaakt met een Bluetooth-apparaat. Het rechter oordopje is nodig om de verbinding te maken.

Koptelefoon koppelen met een ander Bluetooth-apparaat

Als u een ander Bluetooth-apparaat hebt en deze met de koptelefoon wilt koppelen, moet de Bluetooth-functie in het andere apparaat worden uitgeschakeld als het eerder was gekoppeld met Bluetooth. Volg daarna de stappen in 'Koptelefoon de eerste keer aan uw Bluetooth-apparaat koppelen'.

Opmerking

- De koptelefoon slaat 1 apparaat in het geheugen op. Als u meer dan 2 apparaten probeert te koppelen, wordt het eerder gekoppelde apparaat vervangen door het nieuwe apparaat.

4 De koptelefoon gebruiken

Verbind de koptelefoon met uw Bluetooth-apparaat

- 1 Schakel de Bluetooth-functie van uw Bluetooth-apparaat in.
- 2 Neem beide oordopjes uit de oplader. De koptelefoon wordt ingeschakeld en maakt automatisch opnieuw verbinding.
 - ↳ Als er geen apparaat is aangesloten, wordt de koptelefoon na 3 minuten automatisch uitgeschakeld.
 - ↳ Beide oordopjes zijn nu ingeschakeld en worden automatisch met elkaar gekoppeld.
 - ↳ De koptelefoon zoekt het laatst verbonden Bluetooth-apparaat en maakt automatisch opnieuw verbinding. Als het laatst verbonden apparaat niet beschikbaar is, zoekt de koptelefoon het op een na laatst verbonden apparaat en maakt verbinding.



Tip

- De koptelefoon kan niet met meer dan 1 apparaat tegelijkertijd verbinding maken. Als u twee gekoppelde Bluetooth-apparaten hebt, schakelt u alleen de Bluetooth-functie in van het apparaat dat u wilt verbinden.
- Als u de Bluetooth-functie van uw Bluetooth-apparaat inschakelt nadat u de koptelefoon hebt ingeschakeld, gaat u naar het Bluetooth-menu van het apparaat en koppelt u de koptelefoon met het apparaat.



Opmerking

- Als de koptelefoon binnen 3 minuten geen verbinding kan maken met een Bluetooth-apparaat, wordt het apparaat automatisch uitgeschakeld om de batterij te sparen.
- Met sommige Bluetooth-apparaten is de verbinding mogelijk niet automatisch. In dit geval gebruikt u het Bluetooth-menu van uw apparaat en koppelt u de koptelefoon handmatig met het Bluetooth-apparaat.

Inschakelen / uitschakelen

Functie	Multi-functie knop	Bediening
Schakel de koptelefoon in.	Koptelefoon	Neem beide oordopjes uit de oplader.
Schakel de koptelefoon uit.		Plaats beide oordopjes in de oplader.
	Rechter/linker oordopjes	Houd 5 seconden ingedrukt. ↳ De witte LED knippert 3 keer.

Oproepen en muziek beheren

Muziek regelen

Functie	Multi-functie knop	Bediening
Muziek afspelen of pauzeren	Rechter/linker oordopjes	Eenmaal indrukken
Vooruit springen	Rechter oordopje	Houd 2 seconden ingedrukt
Terug naar vorige	Linker oordopje	Houd 2 seconden ingedrukt

Oproep beantwoorden

Functie	Multi-functie knop	Bediening
Oproep beantwoorden/ ophangen.	Rechter/linker oordopjes	Eenmaal indrukken
Inkomend gesprek weigeren	Rechter/linker oordopjes	Houd 2 seconden ingedrukt
Schakelen tussen twee oproepen.	Rechter/linker oordopjes	Houd 2 seconden ingedrukt

Spraakbesturing

Functie	Multi-functie knop	Bediening
Siri/Google	Rechter/linker oordopjes	Tweemaal indrukken

LED-indicator status

Status van koptelefoon	Indicator
De koptelefoon is verbonden met een Bluetooth-apparaat.	De witte LED blijft 5 seconden branden.
De koptelefoon is ingeschakeld.	De witte LED knippert 2 keer.
De koptelefoon staat in de koppelingmodus.	De blauwe en witte LED knipperen.
De koptelefoon is ingeschakeld maar niet verbonden met een Bluetooth-apparaat.	De blauwe en witte LED knipperen. Als er geen verbinding kan worden gemaakt, schakelt de koptelefoon zichzelf binnen 3 minuten uit.

Batterij bijna leeg (koptelefoon).	U hoort de woorden 'battery low' van de koptelefoon. De witte LED knippert 2 keer per drie minuten.
Batterij is volledig opgeladen.	De LED is uit.

Batterij-LED op koptelefoon

Toont een batterij-indicator op het Bluetooth-apparaat na verbinding met de koptelefoon.

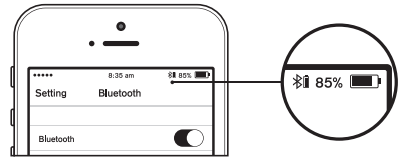

Batterij-LED-indicator op oplader

Tijdens het opladen van de koptelefoon gaat de blauwe LED branden.

- 4 blauwe LED-lampjes blijven branden bij resterend vermogen van 100%
- 3 blauwe LED-lampjes blijven branden en de 4e LED knippert bij resterend vermogen van 75-99%
- 3 blauwe LED-lampjes blijven branden bij resterend vermogen van 50-75%
- 2 blauwe LED-lampjes blijven branden bij resterend vermogen van 25-50%
- 1 blauw LED-lampje blijft branden bij resterend vermogen van 0-25%

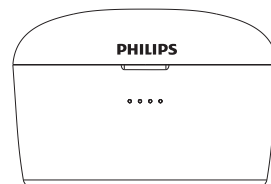

Batterij-LED-indicator op oplader met USB-kabel

Tijdens het opladen, geeft de blauwe LED de status weer:

- 4 blauwe LED's branden voor resterend vermogen van 100%
- 3 blauwe LED's branden en de 4e LED knippert elke seconde voor resterend vermogen van 75-99%
- 2 blauwe LED's blijven branden en de 3e LED knippert elke seconde voor resterend vermogen van 50-75%
- 1 blauwe LED brandt en 2e LED knippert elke seconde voor resterend vermogen van 25-50%
- 1 blauwe LED knippert elke seconde voor resterend vermogen van 0-25%

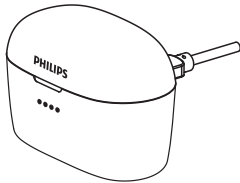

Powerbank-functie

Ingebouwde 3350mAH powerbank met USB-oplaadkabel voor het opladen van draagbare apparaten.

- Sluit een USB Type A-stekker aan op de powerbank USB-uitvoerpoort voor een micro-USB-oplaadapparaat.
- De LED-lampjes worden automatisch uitgeschakeld wanneer de laadkabel wordt losgekoppeld.

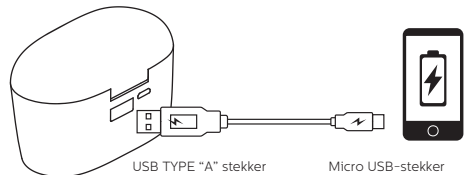

Powerbank opladen

- Sluit de micro-USB van de meegeleverde kabel aan op de micro-USB-poort (ingang 5V) op de powerbank.
- Sluit de USB-kant van de meegeleverde kabel aan op een computer-USB-poort of USB-wisselstroomadapter (bijvoorbeeld: USB-wisselstroomadapter meegeleverd met uw smartphones)
- De LED-lampjes voor voeding geven het batterijniveau aan. Als de powerbank volledig is opgeladen, branden alle vier de LED-lampjes. De LED-lampjes worden automatisch uitgeschakeld wanneer de laadkabel wordt losgekoppeld

Dragen



5 Koptelefoon resetten

Als u problemen ondervindt bij het koppelen of verbinden, kunt u de volgende procedure volgen om uw koptelefoon te resetten naar de fabrieksinstellingen.

- 1 Ga op uw Bluetooth-apparaat naar het Bluetooth-menu en verwijder „**Philips SHB2515**”. uit de apparatenlijst.
- 2 Schakel de Bluetooth-functie van uw Bluetooth-apparaat uit.
- 3 Plaats beide oordopjes terug in de oplader. Houd linker- en rechter functieknop van koptelefoon 5 seconden ingedrukt.
 - ↳ Neem beide oordopjes uit de oplader. De koptelefoon wordt automatisch ingeschakeld. U hoort een stem met de woorden „Power on” en „Pairing”.
 - ↳ Vervolgens hoort u „Right channel” op het rechter oordopje en „Left channel” op het linker oordopje. De LED op het rechter oordopje knippert 3 minuten wit en blauw. U hoort het woord „Connected” op het rechter oordopje.
 - ↳ Vervolgens knipperen de witte en blauwe LED op het rechter oordopje voor 3 minuten.
- 4 Als u de koptelefoon wilt koppelen met een Bluetooth-apparaat, schakelt u de Bluetooth-functie van uw Bluetooth-apparaat in en selecteert u „**Philips SHB2515**”..

6 Technische gegevens

Koptelefoon

- Muziekafspeeltijd: 3 uur (plus 70 uur met de oplader)
- Gesprekstijd: 2.5 uur (plus 60 uur met de oplader)
- Oplaadtijd: 2 uur
- Oplaadbare lithium-ionbatterij: 50 mAh op elk oordopje
- Bluetooth-versie: 5.0
- Compatibele Bluetooth-profielen:
 - HFP (Hands-Free Profile-HFP)
 - A2DP (Advanced Audio Distribution Profile)
 - AVRCP (Audio Video Remote Control Profile)
- Ondersteunde audiocodec: SBC
- Frequentiebereik: 2.4 GHz
- Zendervermogen: < 4 dBm
- Werkbereik: Tot 10 meter

Oplader

- Type batterij: Li-ion
- Output: DC 5.0V/2.1A
- Voeding: DC 5.0V/1.5A
- Capaciteit: 3350 mAh
- Oplaadtijd: 2 uur



Opmerking

- Specificaties kunnen zonder kennisgeving worden gewijzigd.

7 Kennisgeving

Conformiteitsverklaring

Hierbij verklaart MMD Hong Kong Holding Limited dat dit product voldoet aan de essentiële vereisten en andere relevante bepalingen van Richtlijn 2014/53 / EU. U vindt de conformiteitsverklaring op www.p4c.philips.com.

Verwijdering van uw oude product en batterij



Uw product is ontworpen en vervaardigd met hoogwaardige materialen en componenten, die kunnen worden gerecycled en hergebruikt.



Dit symbool op een product betekent dat het product valt onder de Europese Richtlijn 2012/19 / EU.



Dit symbool betekent dat het product een ingebouwde oplaadbare batterij bevat die valt onder de Europese Richtlijn 2013/56/ EU en die niet bij het normale huisvuil kan worden weggegooid. Wij raden u ten zeerste aan om dit product naar een officieel verzamelpunt of een Philips-servicecentrum te brengen om de batterij op een professionele manier te laten verwijderen. Informeer uzelf over het plaatselijk systeem voor gescheiden inzameling van elektrische en elektronische producten en oplaadbare batterijen. Volg de plaatselijke regels en gooi het product en de oplaadbare batterijen nooit weg met het normale huishoudafval. Correcte verwijdering van oude producten en oplaadbare batterijen helpt negatieve gevolgen voor het milieu en de volksgezondheid te voorkomen.

Verwijdering ingebouwde batterij

Als er in uw land geen inzamelings-/recyclingsysteem voor elektronische producten is, kunt u het milieu beschermen door de batterij te verwijderen en te recyclen voordat u de koptelefoon weggooit.

- Zorg ervoor dat de koptelefoon is losgekoppeld van de oplader voordat u de batterij verwijdert.

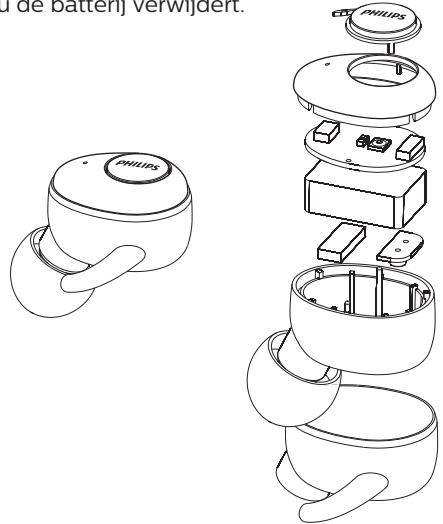

- Zorg ervoor dat de oplader is losgekoppeld van de USB-laadkabel voordat u de batterij verwijdert.

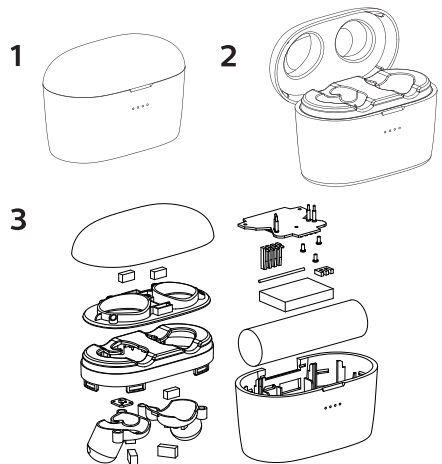

Naleving van EMF

Dit product voldoet aan alle toepasselijke normen en voorschriften met betrekking tot blootstelling aan elektromagnetische velden.

Informatie over het milieu

Alle overbodige verpakking is weggelaten. Wij hebben geprobeerd de verpakking gemakkelijk in drie materialen te scheiden: karton (doos), polystyreenschuim (buffer) en polyethyleen (zakken, beschermend schuimvel.) Uw systeem bestaat uit materialen die kunnen worden gerecycled en hergebruikt als ze worden gedemonteerd door een gespecialiseerd bedrijf. Neem de plaatselijke voorschriften in acht voor het weggooiën van verpakkingsmateriaal, lege batterijen en oude apparatuur.

Kennisgeving van naleving

Het apparaat voldoet aan de FCC-regels, deel 15. Gebruik is onderworpen aan de volgende twee voorwaarden:

1. Dit apparaat mag geen schadelijke interferentie veroorzaken, en
2. Dit apparaat moet ontvangen interferentie accepteren, inclusief interferentie die een ongewenste werking kan veroorzaken.

FCC-regels

Deze apparatuur is getest en voldoet aan de limieten voor een Klasse B digitaal apparaat, conform deel 15 van de FCC-regels. Deze beperkingen zijn bedoeld om redelijke bescherming te bieden tegen schadelijke interferentie bij installatie in een woonomgeving. Deze apparatuur genereert, gebruikt en kan radiofrequentie-energie uitstralen en kan, indien niet geïnstalleerd en gebruikt in overeenstemming met de instructiehandleiding, schadelijke interferentie met radiocommunicatie veroorzaken.

Er is echter geen garantie dat interferentie niet zal optreden in een bepaalde installatie. Als deze apparatuur schadelijke interferentie veroorzaakt voor radio- of televisieontvangst, wat kan worden vastgesteld door de apparatuur uit en in te schakelen, wordt de gebruiker geadviseerd om te proberen de interferentie te verhelpen met een of meer van de volgende maatregelen:

- Verplaats de ontvangende antenne.
- Vergroot de afstand tussen apparatuur en ontvanger
- Sluit de apparatuur aan op een stopcontact in een ander circuit dan waarop de ontvanger is aangesloten.
- Raadpleeg de dealer of een ervaren radio / tv-technicus voor hulp.

FCC-verklaring inzake blootstelling aan straling:

Deze apparatuur voldoet aan de FCC-limieten voor blootstelling aan straling die zijn vastgelegd voor een ongecontroleerde omgeving. Deze zender mag niet op dezelfde plaats worden geplaatst of worden gebruikt in combinatie met een andere antenne of zender.

Canada:

Dit apparaat voldoet aan de licentievrije RSS-standaard(en) van Industry Canada. Gebruik is onderworpen aan de volgende twee voorwaarden: (1) dit apparaat mag geen schadelijke interferentie veroorzaken, en (2) dit apparaat moet ontvangen interferentie accepteren, inclusief interferentie die een ongewenste werking kan veroorzaken. CAN ICES-3(B)/NMB-3(B)

Verklaring IC-blootstelling aan straling:

Deze apparatuur voldoet aan de stralingslimieten van Canada die zijn vastgelegd voor ongecontroleerde omgevingen. Deze zender mag niet op dezelfde plaat worden gebruikt of in combinatie met een andere antenne of zender

Opgelet: De gebruiker wordt gewaarschuwd dat wijzigingen of aanpassingen die niet uitdrukkelijk zijn goedgekeurd door de partij die verantwoordelijk is voor de naleving, de bevoegdheid van de gebruiker om de apparatuur te bedienen ongeldig kunnen maken

8 Veelgestelde vragen

Mijn Bluetooth-koptelefoon gaat niet aan.

Het batterijniveau is laag. Laad de koptelefoon op.

Ik kan mijn Bluetooth koptelefoon niet koppelen met mijn Bluetooth-apparaat.

Bluetooth is uitgeschakeld. Schakel de Bluetooth-functie op uw Bluetooth-apparaat in en schakel het Bluetooth-apparaat in voordat u de koptelefoon inschakelt.

Koppelen is niet mogelijk.

- Plaats beide oordopjes in de oplader.
- De Bluetooth-functie van eerder verbonden Bluetooth-apparaten moet worden uitgeschakeld.
- Verwijder op uw Bluetooth-apparaat "Philips SHB2515" uit de Bluetooth-lijst.
- Koppel uw koptelefoon (zie 'De koptelefoon de eerste keer koppelen met uw Bluetooth-apparaat' op pagina 6).

Koppelen resetten.

Neem beide oordopjes uit de oplader. Druk tweemaal op de multi-functie knoppen tot de LED-indicator wit wordt en wacht ongeveer 10 seconden. U hoort "Connected", "Left Channel", "Right Channel", als het koppelen is gelukt.

Het Bluetooth-apparaat kan de koptelefoon niet vinden.

- De koptelefoon is mogelijk verbonden met een eerder gekoppeld apparaat. Schakel het aangesloten apparaat uit of verplaats het buiten bereik.
- Het koppelen is mogelijk gereset of de koptelefoon is eerder gekoppeld met een ander apparaat. Verbind de koptelefoon opnieuw met het Bluetooth-apparaat zoals beschreven in de gebruikershandleiding (zie 'De koptelefoon de eerste keer koppelen met uw Bluetooth-apparaat' op pagina 6).

Mijn Bluetooth-koptelefoon is verbonden met een mobiele telefoon met Bluetooth-stereo, maar muziek wordt alleen afgespeeld via de luidspreker van de mobiele telefoon.

Raadpleeg de gebruikershandleiding van uw mobiele telefoon. Selecteer de functie om naar muziek te luisteren via de koptelefoon.

De geluidskwaliteit is slecht en er is ruis hoorbaar.

- Het Bluetooth-apparaat is buiten bereik. Verklein de afstand tussen uw koptelefoon en Bluetooth-apparaat of verwijder obstakels ertussen.

De audiokwaliteit is slecht wanneer het streamen vanaf de mobiele telefoon erg langzaam is, of audiostreaming werkt helemaal niet.

Controleer of dat uw mobiele telefoon niet alleen (mono) HSP / HFP ondersteunt, maar ook A2DP ondersteunt, en BT4.0x (of hoger) compatibel is (zie 'Technische gegevens' op pagina 10).

Ik hoor muziek maar kan muziekweergave niet regelen op mijn Bluetooth-apparaat (bijv. afspelen/pauzeren/vooruit overslaan/achteruit)

Controleer of de Bluetooth-audiobron AVRCP ondersteunt (zie 'Technische gegevens' op pagina 10).

Het volumeniveau van de koptelefoon is te laag.

Sommige Bluetooth-apparaten kunnen het volumeniveau niet via volume-synchronisatie met de koptelefoon verbinden. In dit geval moet u het volume op uw Bluetooth-apparaat onafhankelijk aanpassen om het volumeniveau in te stellen.

Ik kan de koptelefoon niet verbinden met een ander apparaat, wat moet ik doen?

- Controleer of de Bluetooth-functie van het vorige gekoppelde apparaat is uitgeschakeld.
- Herhaal de koppelingsprocedure op uw tweede apparaat (zie 'Koptelefoon de eerste keer verbinden met uw Bluetooth-apparaat' op pagina 6).

Ik hoor geluid uit slechts één oordopje.

- Als u in gesprek bent, is het normaal dat het geluid uit het rechter- en linker oordopje komt.
- Als u naar muziek luistert maar het geluid komt maar uit één oordopje:
 - De batterij van het andere oordopje is mogelijk leeg. Laad beide oordopjes volledig op voor optimale prestaties.

- Het rechter en linker oordopjes zijn losgekoppeld. Schakel eerst beide oordopjes uit. Plaats vervolgens beide oordopjes 5 seconden terug in de oplader en haal ze eruit. De oordopjes inschakelen en vervolgens koppelen. De koptelefoon opnieuw aansluiten op uw Bluetooth-apparaat.
- De koptelefoon is verbonden met meer dan één Bluetooth-apparaat. Schakel de Bluetooth-functie van alle aangesloten apparaten uit. Schakel beide oordopjes uit. Plaats beide oordopjes 5 seconden terug in de oplader en haal ze eruit. De koptelefoon opnieuw aansluiten op uw Bluetooth-apparaat. De koptelefoon is ontworpen om slechts met één Bluetooth-apparaat tegelijk verbinding te maken. Wanneer u de koptelefoon opnieuw verbindt met uw Bluetooth-apparaat, moet de Bluetooth-functie van andere eerder gekoppelde/verbonden apparaten zijn uitgeschakeld.
- Als de bovenstaande oplossingen niet helpen, stelt u de koptelefoon opnieuw in op fabrieksinstellingen (zie 'De koptelefoon resetten' op pagina 9).

Ga voor ondersteuning naar www.philips.com/support.



Este equipamento não tem direito à proteção contra interferência prejudicial e não pode causar interferência em sistemas devidamente autorizados. Este produto está homologado pela ANATEL, de acordo com os procedimentos regulamentados pela Resolução 242/2000, e atende aos requisitos técnicos aplicados. Para maiores informações, consulte a site da ANATEL: www.anatel.gov.br

Philips en het Philips-schildembleem zijn geregistreerde handelsmerken van Koninklijke Philips N.V. en worden onder licentie gebruikt. Dit product is vervaardigd door en wordt verkocht onder de verantwoordelijkheid van MMD Hong Kong Holding Limited of een van haar gelieerde ondernemingen, en MMD Hong Kong Holding Limited is de garantiegever met betrekking tot dit product.

