

Registreer uw product op

[www.philips.com/welcome](http://www.philips.com/welcome)

DCM1130



# Gebruiksaanwijzing

**PHILIPS**

# Inhoudsopgave

<b>1</b>	<b>Belangrijk</b>	<b>3</b>	<b>7</b>	<b>Andere functies</b>	<b>20</b>
	Veiligheid	3		De alarmtimer instellen	20
	Kennisgeving	4		De sleeptimer instellen	20
				Naar een extern audioapparaat luisteren	20
				Luisteren via een hoofdtelefoon	21
<b>2</b>	<b>Uw Micro Music System</b>	<b>7</b>	<b>8</b>	<b>Productinformatie</b>	<b>22</b>
	Inleiding	7		Specificaties	22
	Wat zit er in de doos?	7		Compat. USB-apparaten en -bestanden	22
	Overzicht van het apparaat	8		Ondersteunde MP3-discformaten	23
	Overzicht van de afstandsbediening	9	<b>9</b>	<b>Problemen oplossen</b>	<b>24</b>
<b>3</b>	<b>Aan de slag</b>	<b>11</b>			
	De luidsprekers aansluiten	11			
	Stroom aansluiten	11			
	De afstandsbediening voorbereiden	12			
	Inschakelen	12			
	De klok instellen	12			
<b>4</b>	<b>Afspelen</b>	<b>14</b>			
	Algemene afspeelfuncties	14			
	Afspelen vanaf een disc	14			
	Afspelen vanaf USB	14			
	Geluid aanpassen	15			
<b>5</b>	<b>Muziek van de iPod/iPhone afspelen</b>	<b>16</b>			
	Compatibele iPod/iPhone-modellen	16			
	De iPod/iPhone op het station plaatsen	16			
	De iPod/iPhone opladen	16			
	Naar de iPod/iPhone luisteren	16			
	De iPod/iPhone verwijderen	17			
<b>6</b>	<b>Naar FM-radio luisteren</b>	<b>18</b>			
	Op FM-radiozenders afstemmen	18			
	Radiozenders automatisch programmeren	18			
	Radiozenders handmatig programmeren	18			
	Afstemmen op een voorkeuzezender	18			
	RDS-informatie weergeven	19			

# 1 Belangrijk

## Veiligheid

### Weet wat deze veiligheidssymbolen betekenen



Deze 'bliksemschicht' waarschuwt voor ongeïsoleerd materiaal in het apparaat dat een elektrische schok kan veroorzaken. Voor uw eigen veiligheid en die van anderen is het van belang dat u het apparaat niet opent.

Het 'uitroepteken' waarschuwt voor kenmerken waarvoor u de bijgesloten documentatie aandachtig dient te lezen om bedienings- en onderhoudsproblemen te voorkomen.

**WAARSCHUWING:** om het risico van brand of een elektrische schok zo veel mogelijk te beperken, mag dit apparaat niet worden blootgesteld aan regen of vocht en mogen er geen vloeistofhoudende voorwerpen, zoals vazen, op dit apparaat worden geplaatst.

**VOORZICHTIG:** om het risico van brand of een elektrische schok zo veel mogelijk te beperken dient u de brede pin van de stekker te passen op de brede opening van het contact en deze er volledig in te steken.

### Belangrijke veiligheidsinstructies

- Let op waarschuwingen.
- Volg alle instructies.
- Plaats dit apparaat niet in de nabijheid van water.
- Reinig alleen met een droge doek.
- Dek de ventilatieopeningen niet af. Installeer dit apparaat volgens de instructies van de fabrikant.
- Installeer dit apparaat niet in de nabijheid van warmtebronnen zoals radiatoren, warmeluchtroosters, kachels of andere apparaten (zoals versterkers) die warmte produceren.
- Plaats het netsnoer zodanig dat niemand erop trapt en het niet wordt afgeklemd, in het bijzonder bij stekkers, stopcontacten en het punt waar het netsnoer uit het apparaat komt.
- Gebruik uitsluitend door de fabrikant gespecificeerde toebehoren/accessoires.
- Haal de stekker van dit apparaat uit het stopcontact bij onweer en wanneer het apparaat langere tijd niet wordt gebruikt.
- Laat al het onderhoud verrichten door erkend onderhoudspersoneel. Onderhoud is vereist wanneer het apparaat, het netsnoer of de stekker is beschadigd, wanneer er vloeistof in het apparaat is gekomen of er een voorwerp op het apparaat is gevallen, wanneer het apparaat is blootgesteld aan regen of vocht, wanneer het apparaat niet goed functioneert of wanneer het is gevallen.
- **WAARSCHUWING batterijgebruik** – Om te voorkomen dat batterijen gaan lekken, wat kan leiden tot lichamelijk letsel of beschadiging van eigendommen of het apparaat:
  - Plaats alle batterijen met + en - zoals staat aangegeven op het apparaat.
  - Plaats geen oude en nieuwe of verschillende typen batterijen in het apparaat.
  - Verwijder de batterijen wanneer u het apparaat langere tijd niet gebruikt.
  - Batterijen (batterijdelen of geplaatste batterijen) mogen niet worden blootgesteld aan hoge temperaturen (die worden veroorzaakt door zonlicht, vuur en dergelijke).
- Apparaten niet blootstellen aan vocht.

- Plaats niets op het apparaat dat gevaar kan opleveren, zoals een glas water of een brandende kaars.
- Als u het netsnoer of de aansluiting op het apparaat gebruikt om het apparaat uit te schakelen, dient u ervoor te zorgen dat deze goed toegankelijk zijn.



### Waarschuwing

- Verwijder de behuizing van dit apparaat nooit.
- Geen enkel onderdeel van dit apparaat hoeft ooit te worden gesmeerd.
- Plaats dit apparaat nooit op andere elektrische apparatuur.
- Kijk nooit in de laserstraal in dit apparaat.
- Zorg ervoor dat u altijd toegang hebt tot het netsnoer, de stekker en de adapter om de stroom van dit apparaat uit te schakelen.



### Let op

- Gebruik van dit product dat niet overeenkomt met de beschrijving in deze handleiding of het maken van aanpassingen kan leiden tot blootstelling aan gevaarlijke straling of een anderszins onveilige werking van dit product.

## Gehoorscherming

### Zet het volume niet te hard.

- Als u het volume van uw hoofdtelefoon te hard zet, kan dit uw gehoor beschadigen. Dit product kan geluiden produceren met een decibelbereik dat het gehoor kan beschadigen, zelfs als u minder dan een minuut aan het geluid wordt blootgesteld. Het hogere decibelbereik is bedoeld voor mensen die al slechter horen.
- Geluid kan misleidend zijn. Na verloop van tijd raken uw oren gewend aan hogere volumes. Als u dus gedurende langere tijd luistert, kan geluid dat u normaal in de oren klinkt, eigenlijk te luid en schadelijk voor uw gehoor zijn. Om u hiertegen te beschermen, dient u het volume op een veilig niveau te zetten voordat uw oren aan

het geluid gewend raken en het vervolgens niet hoger te zetten.

### Een veilig geluidsniveau instellen:

- Zet de volumeregeling op een lage stand.
- Verhoog langzaam het volume totdat het aangenaam en duidelijk klinkt, zonder storingen.

### Gedurende langere tijd luisteren:

- Langdurige blootstelling aan geluid, zelfs op normale, 'veilige' niveaus, kan gehoorbeschadiging veroorzaken.
- Gebruik uw apparatuur met zorg en neem een pauze op zijn tijd.

### Volg de volgende richtlijnen bij het gebruik van uw hoofdtelefoon.

- Luister op redelijke volumes gedurende redelijke perioden.
- Let erop dat u niet het volume aanpast wanneer uw oren aan het geluid gewend raken.
- Zet het volume niet zo hoog dat u uw omgeving niet meer hoort.
- Wees voorzichtig en gebruik de hoofdtelefoon niet in mogelijk gevaarlijke situaties. Gebruik geen hoofdtelefoon tijdens het besturen van een motorvoertuig, fiets, skateboard enz. Dit levert mogelijk gevaren op in het verkeer en is in veel gebieden niet toegestaan.

## Kennisgeving



Dit product voldoet aan de vereisten met betrekking tot radiostoring van de Europese Unie.

Dit product voldoet aan de vereisten van de volgende richtlijnen en bepalingen: 2004/108/EG + 2006/95/EG.

Eventuele wijzigingen of modificaties aan het apparaat die niet uitdrukkelijk zijn goedgekeurd door Philips Consumer Lifestyle kunnen

tot gevolg hebben dat gebruikers het recht verliezen het apparaat te gebruiken.



Uw product is vervaardigd van kwalitatief hoogwaardige materialen en onderdelen die gerecycled en opnieuw gebruikt kunnen worden.



Als u op uw product een symbool met een doorgekruiste afvalcontainer ziet, betekent dit dat het product valt onder de EU-richtlijn 2002/96/EG.

Informeer naar het plaatselijke systeem voor de gescheiden inzameling van elektrische en elektronische producten.

Houd u aan de plaatselijke regels en gooi uw oude producten niet samen met uw gewone, huishoudelijke afval weg. Een goede afvalverwerking van uw oude product draagt bij aan het voorkomen van mogelijke schadelijke gevolgen voor het milieu en de volksgezondheid.



Uw product bevat batterijen die, overeenkomstig de Europese richtlijn 2006/66/EG, niet bij het gewone huishoudelijke afval mogen worden weggegooid. Informeer u over de lokale regels inzake de gescheiden ophaling van gebruikte batterijen. Een goede afvalverwerking draagt bij aan het voorkomen van schadelijke gevolgen voor het milieu en de volksgezondheid.

### Milieu-informatie

Er is geen overbodig verpakkingsmateriaal gebruikt. We hebben ervoor gezorgd dat de verpakking gemakkelijk kan worden gescheiden in drie materialen: karton (de doos), polystyreen (buffer) en polyethyleen (zakken en afdekking).

Het systeem bestaat uit materialen die kunnen worden gerecycled en opnieuw kunnen worden gebruikt wanneer het wordt gedemonteerd door een gespecialiseerd bedrijf. Houd u aan de plaatselijke regelgeving inzake het weggoaien van verpakkingsmateriaal, lege batterijen en oude apparatuur.



Be responsible  
Respect copyrights

U mag geen kopieën maken van tegen kopiëren beveiligd materiaal, inclusief computerprogramma's, bestanden, uitzendingen en geluidsopnamen. Als u dit doet, overtreedt u het auteursrecht en pleegt u zodoende een misdrijf. Dit apparaat mag niet voor dergelijke doeleinden worden gebruikt.

Made for

 iPod  iPhone

"Bestemd voor iPod" en "Bestemd voor iPhone" willen zeggen dat een elektronisch accessoire is ontworpen om te worden aangesloten op een iPod of iPhone en door de ontwikkelaar is gecertificeerd en aan de prestatiestandaarden van Apple voldoet. Apple is niet verantwoordelijk voor de bediening van dit apparaat en of het apparaat al dan niet voldoet aan de richtlijnen met betrekking tot veiligheid en regelgeving. Het gebruik van dit accessoire met een iPod of iPhone kan de draadloze werking beïnvloeden. iPod en iPhone zijn handelsmerken van Apple Inc., geregistreerd in de Verenigde Staten en andere landen.

Dit apparaat beschikt over dit label:



#### Opmerking

- Het typeplaatje bevindt zich aan de achterkant van het apparaat.

## 2 Uw Micro Music System

Gefeliciteerd met uw aankoop en welkom bij Philips! Registreer uw product op [www.philips.com/welcome](http://www.philips.com/welcome) om optimaal gebruik te kunnen maken van de door Philips geboden ondersteuning.

---

### Inleiding

#### Met dit apparaat kunt u:

- muziek op audiodiscs, USB-apparaten, iPods, iPhones en andere externe apparaten beluisteren;
- naar radiozenders luisteren.

#### U kunt het geluid met deze geluidseffecten verbeteren:

- Digital Sound Control (DSC)
- Dynamic Bass Boost (DBB)

#### Het apparaat ondersteunt de volgende media-indelingen:



---

### Wat zit er in de doos?

Controleer de inhoud van het pakket:

- Apparaat
- 2 luidsprekers
- Afstandsbediening
- MP3 LINK-kabel
- Snelstartgids
- Gebruikershandleiding

## Overzicht van het apparaat

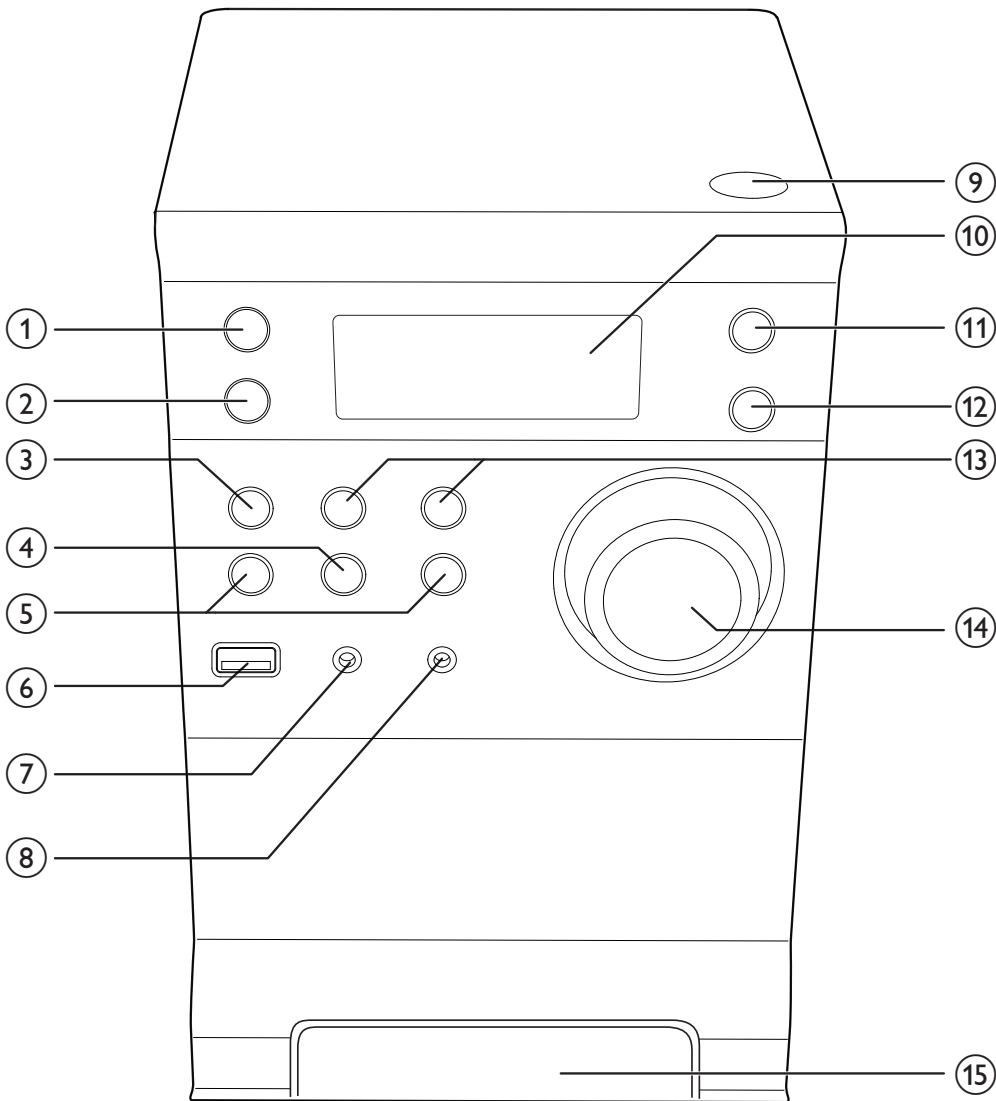

① 

- Hiermee schakelt u dit apparaat in.
- Naar de stand-bymodus.

② **SOURCE**

- Hiermee selecteert u een bron.

③  **STOP**

- Hiermee kunt u het afspelen beëindigen of een programma wissen.

④  **PLAY/PAUSE**

- Hiermee start of onderbreekt u het afspelen.



⑤  **PREVIOUS/NEXT**

- Hiermee gaat u naar de vorige/ volgende track.
- Snel vooruit/achteruit gaan in een track of disc.
- Hiermee stemt u af op een radiozender.
- Hiermee past u de tijd aan.

⑥ 

- Hiermee kunt u een USB-opslagapparaat aansluiten.



- ⑦ **MP3-LINK**
  - Hierop kunt u een extern audioapparaat aansluiten.
- ⑧ 
  - Hierop kunt u een hoofdtelefoon aansluiten.
- ⑨ 
  - Hiermee opent of sluit u het discstation.
- ⑩ **Weergavedisplay**
  - Hiermee geeft u de huidige status weer.
- ⑪ **MODE**
  - Hiermee kunt u de herhaal-/shufflemodus in de CD- of USB-bron kiezen.
- ⑫ **CLOCK**
  - Hiermee stelt u de klok in.
- ⑬ **ALB/PRESET+/-**
  - Hiermee selecteert u een voorkeuzezender.
  - Hiermee gaat u naar het vorige/ volgende album.
- ⑭ **VOLUME(Volumeknop)**
  - Hiermee past u het volume aan.
- ⑮ **Basisstation voor iPod/iPhone**

## Overzicht van de afstandsbediening

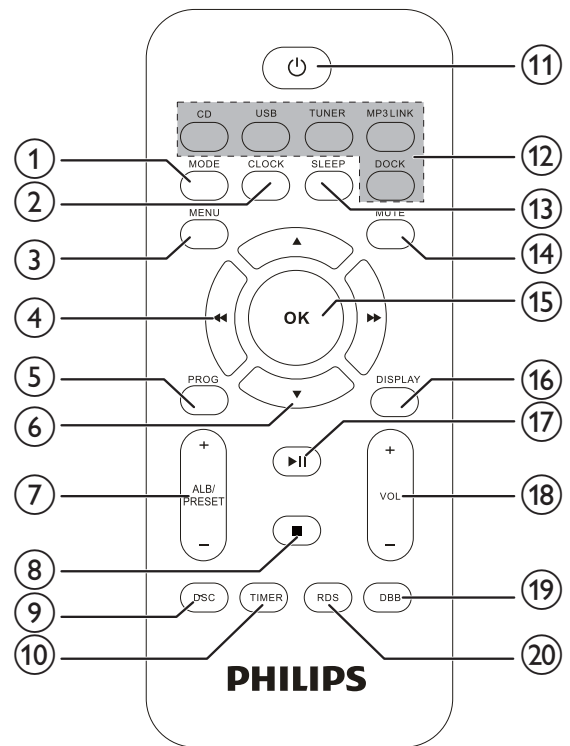

- ① **MODE**
  - Hiermee kunt u de herhaal-/shufflemodus in de CD- of USB-bron kiezen.
- ② **CLOCK**
  - Hiermee stelt u de klok in.
- ③ **MENU**
  - Hiermee opent u het iPod/iPhone-menu.
- ④ 
  - Snel vooruit/achteruit gaan in een track of disc.
  - Hiermee gaat u naar de vorige/ volgende track.
  - Hiermee stemt u af op een radiozender.
  - Hiermee past u de tijd aan.

- ⑤ **PROG**
  - Hiermee programmeert u tracks.
  - Hiermee programmeert u radiozenders.
- ⑥ ▲ / ▼
  - Hiermee navigeert u door het iPod/iPhone-menu.
- ⑦ **ALB/PRESET+/-**
  - Hiermee gaat u naar het vorige/ volgende album.
  - Hiermee selecteert u een voorkeurzender.
- ⑧ ■
  - Hiermee kunt u het afspelen beëindigen of een programma wissen.
- ⑨ **DSC**
  - Hiermee selecteert u een vooraf ingestelde geluidsinstelling: POP, JAZZ, ROCK of KLASSIEK.
- ⑩ **TIMER**
  - Hiermee stelt u de wektimer in.
- ⑪ ⏻
  - Hiermee schakelt u dit apparaat in.
  - Naar de stand-bymodus.
- ⑫ **Brontoetsen**
  - Hiermee selecteert u een bron.
- ⑬ **SLEEP**
  - Hiermee stelt u de sleeptimer in.
- ⑭ **MUTE**
  - Hiermee dempt u het volume.
- ⑮ **OK**
  - Bevestig een selectie.
- ⑯ **DISPLAY**
  - Afspelinformatie tonen.
- ⑰ ▶ ||
  - Hiermee start of onderbreekt u het afspelen.
- ⑱ **VOL +/-**
  - Hiermee past u het volume aan.
- ⑲ **DBB**
  - Hiermee schakelt u de dynamische basversterking in of uit.
- ⑳ **RDS**
  - Bij bepaalde FM-radiozenders geeft u hiermee RDS-informatie weer.

# 3 Aan de slag

## ! Let op

- Gebruik van dit product dat niet overeenkomt met de beschrijving in deze handleiding of het maken van aanpassingen kan leiden tot blootstelling aan gevaarlijke straling of een anderszins onveilige werking van dit product.

Volg altijd de instructies in dit hoofdstuk op volgorde.

Als u contact opneemt met Philips, wordt u gevraagd om het model- en serienummer van dit apparaat. Het model- en serienummer bevinden zich aan de onderkant van het apparaat. Noteer de nummers hier:

Modelnummer \_\_\_\_\_

Serienummer \_\_\_\_\_

## De luidsprekers aansluiten

### Opmerking

- Gebruik voor een optimaal geluid de meegeleverde luidsprekers.
- Sluit alleen luidsprekers aan waarvan de impedantie gelijk is aan of hoger is dan die van de meegeleverde luidsprekers. Raadpleeg de specificaties verderop in deze handleiding.

Steek de luidsprekerdraden volledig in de luidsprekeringen aan de achterzijde van de apparaat.

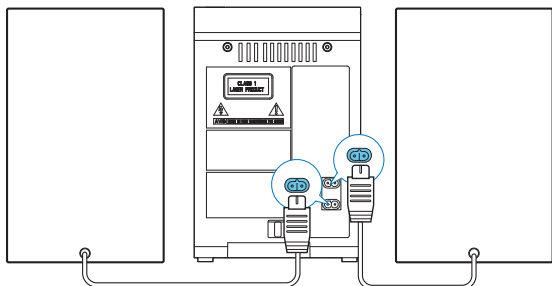

## Stroom aansluiten

### ! Let op

- Het product kan beschadigd raken! Controleer of het netspanningsvoltage overeenkomt met het voltage dat staat vermeld op de achter- of onderzijde van het apparaat.
- Risico van een elektrische schok! Wanneer u het netsnoer loskoppelt, moet u altijd de stekker uit het stopcontact halen. Trek nooit aan het snoer.
- Zorg ervoor dat u alle andere aansluitingen hebt gemaakt voordat u het netsnoer op het stopcontact aansluit.

Sluit de stekker aan op een stopcontact.

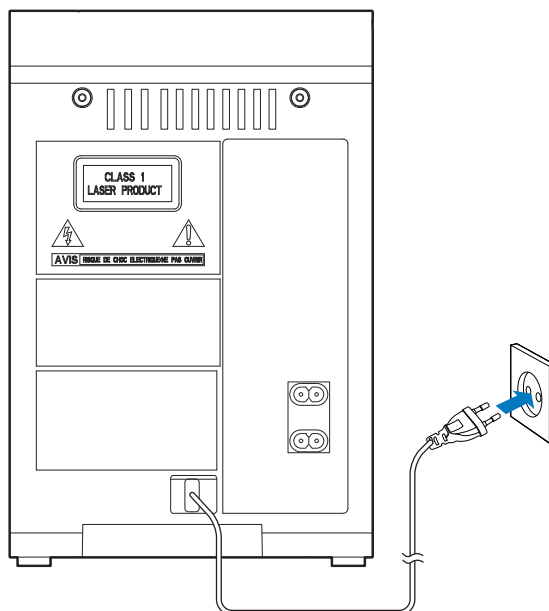

## De afstandsbediening voorbereiden

### ! Let op

- Ontploffingsgevaar! Houd batterijen uit de buurt van hitte, zonlicht of vuur. Werp batterijen nooit in het vuur.
- Risico van verminderde levensduur! Gebruik nooit verschillende merken of soorten batterijen door elkaar.
- Het product kan beschadigd raken! Verwijder de batterijen wanneer het apparaat gedurende langere tijd niet wordt gebruikt.
- Er bestaat explosiegevaar als de batterij onjuist wordt vervangen. Vervang de batterij uitsluitend met een batterij van hetzelfde of een gelijkwaardig type.

### De batterij van de afstandsbediening plaatsen:

- 1 Open het klepje van het batterijvak.
- 2 Plaats 2 AAA-batterijen met de juiste polariteit (+/-) zoals aangegeven.
- 3 Sluit het klepje van het batterijcompartiment.

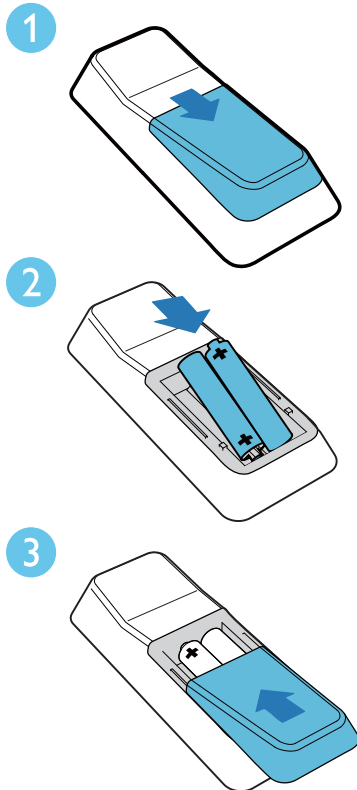

## Inschakelen

Druk op  $\odot$  om het apparaat in te schakelen.

- ↳ Het apparaat schakelt over naar de laatst geselecteerde bron.

### \* Tip

- In de stand-bymodus kunt u ook op **brontoetsen** drukken om het apparaat in te schakelen.

## Overschakelen naar de stand-bymodus

Druk nogmaals op  $\odot$  om het apparaat in de stand-bymodus te zetten.

- ↳ Als de klok is ingesteld, wordt deze op het display weergegeven.

### ≡ Opmerking

- Als het apparaat 15 minuten niet wordt gebruikt, schakelt het automatisch over op de stand-bymodus.

## De klok instellen

- 1 Houd in de stand-bymodus **CLOCK** op de afstandsbediening ingedrukt om de instelmodus voor de klok te activeren.
  - ↳ De 12/24-uursindeling knippert.
- 2 Druk herhaaldelijk op  $\lll / \ggg$  om de indeling te selecteren.
  - ↳ De cijfers voor het uur worden weergegeven en gaan knipperen.
- 3 Druk op  $\lll / \ggg$  om het uur in te stellen.
- 4 Druk op **CLOCK**.
  - ↳ De minuten worden weergegeven en gaan knipperen.
- 5 Druk op  $\lll / \ggg$  om de minuten in te stellen.

- 6 Druk op **CLOCK** om te bevestigen.
  - Om de instelmodus voor de klok af te sluiten zonder de instellingen op te slaan, drukt u op ■.
- 7 Druk op **CLOCK** om de klok weer te geven.



#### Opmerking

- Na 90 seconden in niet-actieve modus (er wordt niet op een knop gedrukt), sluit het systeem de instelmodus voor de klok automatisch af.

# 4 Afspelen

## Algemene afspeelfuncties

U kunt het afspelen op de volgende manieren bedienen.

Toets	Functie
◀◀ / ▶▶	Een track of bestand selecteren. Houd ingedrukt om de track vooruit/terug te spoelen tijdens het afspelen en laat los om het afspelen te hervatten.
▶	Afspelen pauzeren/hervatten tijdens afspelen.
DISPLAY	Andere afspeelinformatie weergeven.
MODE	Een herhaalmodus selecteren: <b>[REP]</b> (herhalen): de huidige track wordt herhaaldelijk afgespeeld. <b>[REP ALL]</b> (alles herhalen): alle tracks worden herhaaldelijk afgespeeld. <b>[SHUF]</b> (afspelen in willekeurige volgorde): tracks worden in willekeurige volgorde afgespeeld. Druk herhaaldelijk op deze knop om weer normaal af te spelen.

U kunt ook numerieke toetsen gebruiken om een track rechtstreeks te selecteren.

## Afspelen vanaf een disc

- 1 Druk op **CD** om de CD-bron te selecteren.
- 2 Druk op ▲  
↳ Het discstation gaat open.
- 3 Plaats een disc met de bedrukte zijde naar boven en sluit het discstation vervolgens.

- 4 Het afspelen wordt automatisch gestart.
  - Als het afspelen niet automatisch wordt gestart, drukt u op ◀◀ / ▶▶ om een track te selecteren en vervolgens op ▶||.

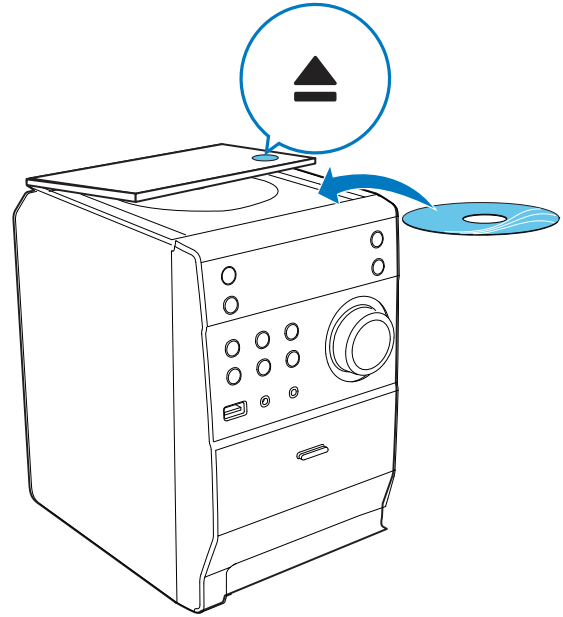

## Afspelen vanaf USB

Controleer of het USB-apparaat audiobestanden met ondersteunde indelingen bevat die kunnen worden afgespeeld.

- 1 Sluit het USB-apparaat aan op de USB-aansluiting.

- 2** Druk op **USB** om de USB-bron te selecteren.
- ↳ Het afspelen wordt automatisch gestart. Druk als dat niet het geval is op ◀◀ / ▶▶ om een bestand te selecteren. Druk op ▶|| om het afspelen te starten.

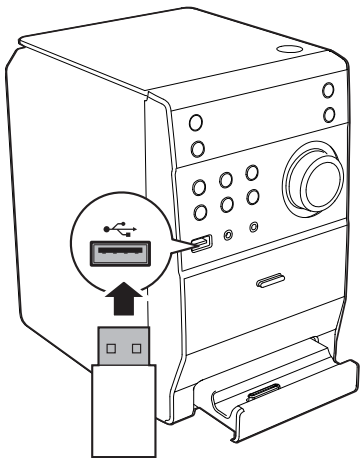

---

## Geluid aanpassen

Tijdens het afspelen kunt u het volume op de volgende manieren aanpassen.

Toets	Functie
<b>VOL +/-</b>	Hiermee zet u het geluid harder of zachter.
<b>MUTE</b>	Hiermee dempt of herstelt u het geluid.
<b>DBB</b>	Hiermee schakelt u dynamische basversterking in of uit. Als DBB is geactiveerd, wordt <b>[DBB]</b> weergegeven.
<b>DSC</b>	Het gewenste geluidseffect selecteren: <b>[POP]</b> (pop) <b>[JAZZ]</b> (jazz) <b>[CLASSIC]</b> (klassiek) <b>[ROCK]</b> (rock)

---

# 5 Muziek van de iPod/iPhone afspelen

Dit systeem wordt geleverd met een basisstation voor iPod/iPhone. U kunt via de krachtige luidsprekers genieten van audio van het station.

## Compatibele iPod/iPhone-modellen

Het apparaat ondersteunt de volgende iPod/iPhone-modellen:

Bestemd voor:

- iPod touch (1e, 2e, 3e en 4e generatie)
- iPod classic
- iPod nano (1e, 2e, 3e, 4e, 5e en 6e generatie)
- iPhone 4S
- iPhone 4
- iPhone 3GS
- iPhone 3G
- iPhone

## De iPod/iPhone op het station plaatsen

- 1 Druk op het basisstation om het te openen.

- 2 Plaats de iPod/iPhone op het station.

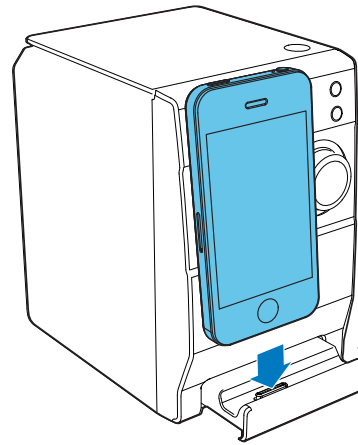

## De iPod/iPhone opladen

Als dit apparaat is aangesloten op een stopcontact, wordt de op het station geplaatste iPod/iPhone automatisch opgeladen.

### Opmerking

- iPod classic is niet geschikt voor opladen op het station.

### Tip

- Bij bepaalde iPod-modellen kan het tot een minuut duren voordat de oplaadindicator wordt weergegeven.

## Naar de iPod/iPhone luisteren

- 1 Druk op **DOCK** om iPod/iPhone als bron te selecteren.



- 2 Speel de gewenste track af op de op het station geplaatste iPod/iPhone.
  - Druk op ►|| om het afspelen te onderbreken of te hervatten.
  - Houd ◀◀ / ▶▶ ingedrukt om tijdens het afspelen te zoeken en laat de knop weer los om de track verder normaal af te spelen.
  - Als u door het menu wilt bladeren, drukt u op ▲ / ▼.
  - Als u een selectie wilt bevestigen, drukt u op OK.

---

## De iPod/iPhone verwijderen

- 1 Verwijder de iPod/iPhone van het station.
- 2 Sluit het basisstation.

# 6 Naar FM-radio luisteren

## Op FM-radiozenders afstemmen

### Opmerking

- Controleer of u de meegeleverde FM-antenne hebt aangesloten en volledig hebt uitgetrokken.

- 1 Druk op **TUNER**.
- 2 Houd **◀◀ / ▶▶** twee seconden ingedrukt om op een radiozender af te stemmen.
- 3 Laat de knop los zodra de frequentie begint te lopen.
  - ↳ De FM-tuner wordt automatisch afgestemd op een zender met een sterk ontvangstsignaal.
- 4 Herhaal stap 2 en 3 om op meer zenders af te stemmen.

### Afstemmen op een zender met een zwak ontvangstsignaal:

Druk herhaaldelijk op **◀◀ / ▶▶** tot de ontvangst optimaal is.

## Radiozenders automatisch programmeren

### Opmerking

- U kunt maximaal 20 voorkeuzezenders programmeren.

Druk in de modus FM-tuner gedurende 3 seconden op **PROG** om automatische programmering te activeren.

↳ **[AUTO]** (automatisch) wordt weergegeven.

↳ Het apparaat slaat alle FM-radiozenders automatisch op en zendt dan de eerste voorkeuzezender uit.

## Radiozenders handmatig programmeren

### Opmerking

- U kunt maximaal 20 voorkeuzezenders programmeren.

- 1 Hiermee stemt u af op een radiozender:
- 2 Druk op **PROG** om de programmeermodus te activeren.
- 3 Druk op **ALB/PRESET+/-** om een nummer tussen 1 en 20 toe te wijzen aan deze radiozender, en druk vervolgens op **PROG** om deze keuze te bevestigen.
  - ↳ Het voorkeuzenummer en de frequentie van de voorkeuzezender worden weergegeven.
- 4 Herhaal stap 2 en 3 om meer zenders te programmeren.

### Opmerking

- U kunt een geprogrammeerde zender overschrijven door een andere zender onder het nummer op te slaan.

## Afstemmen op een voorkeuzezender

Druk op **ALB/PRESET+/-** om een voorkeuzenummer te selecteren.

---

## RDS-informatie weergeven

RDS (Radio Data System) is een service waarmee FM-zenders extra informatie kunnen weergeven. Als u afstemt op een RDS-zender, worden een RDS-pictogram en de naam van de zender weergegeven.

- 1 Stem af op een RDS-zender.
- 2 Druk herhaaldelijk op **RDS** om de volgende informatie te doorlopen (indien beschikbaar):
  - ↳ Zendernaam
  - ↳ Soort programma, zoals **[NEWS]** (nieuws), **[SPORT]** (sport), **[POP M]** (popmuziek)...
  - ↳ Radiotekst
  - ↳ Frequentie

---

## De klok synchroniseren met RDS

U kunt de tijd die op het apparaat wordt weergegeven synchroniseren met de tijd op de RDS-zender.

- 1 Stem af op een RDS-radiozender die een tijdsignaal uitzendt.
- 2 Druk langer dan 2 seconden op **RDS**.
  - ↳ **[CT SYNC]** wordt weergegeven en het apparaat leest de RDS-tijd automatisch.
  - ↳ Als er geen tijdsignaal binnenkomt, wordt **[NO CT]** weergegeven.



### Opmerking

- De nauwkeurigheid van het uitgezonden tijdsignaal is afhankelijk van de RDS-zender die het uitzendt.

# 7 Andere functies

## De alarmtimer instellen

Dit apparaat kan worden gebruikt als wekker. U kunt DISC, USB, FMTUNER of DOCK als alarmbron selecteren.

### Opmerking

- Controleer of u de klok correct hebt ingesteld.

- Houd in de stand-bymodus **TIMER** ingedrukt tot **[TIMER SET]** (timer instellen) op het display wordt weergegeven.  
↳ **[SELECT SOURCE]** (selecteer bron) wordt op het scherm weergegeven.
- Druk herhaaldelijk op **SOURCE** om een bron te kiezen: DISC, USB, FMTUNER of DOCK.
- Druk op **TIMER** om te bevestigen.  
↳ De cijfers voor het uur worden weergegeven en gaan knipperen.
- Druk herhaaldelijk op **◀▶** om het uur in te stellen en druk vervolgens ter bevestiging opnieuw op **TIMER**.  
↳ De minuten worden weergegeven en gaan knipperen.
- Druk op **◀▶** om de minuten in te stellen en druk ter bevestiging op **TIMER**.  
↳ **⌚** wordt weergegeven.

## De alarmtimer activeren en deactiveren

Druk in de stand-bymodus herhaaldelijk op **TIMER** om de timer te activeren of te deactiveren.

- ↳ Als de timer is geactiveerd, wordt **⌚** weergegeven.

### Opmerking

- De alarmtimer is niet beschikbaar in de modus MP3 LINK.
- Als u de bron DISC/USB/DOCK selecteert, maar er geen disc is geplaatst of er geen USB/iPod/iPhone is aangesloten, wordt automatisch de tuner als bron geselecteerd.

## De sleeptimer instellen

Wanneer het apparaat is ingeschakeld, drukt u herhaaldelijk op **SLEEP** om een tijdsduur (in minuten) in te stellen.

- ↳ Als de sleeptimer is geactiveerd, wordt **zZ** weergegeven.
- ↳ Druk als u de sleeptimer wilt deactiveren nog een keer op **SLEEP** tot **zZ** is verdwenen.

## Naar een extern audioapparaat luisteren

U kunt met dit apparaat naar een extern audioapparaat zoals een MP3-speler luisteren.

- Sluit het audioapparaat aan.
  - Voor audioapparaten met hoofdtelefoonaansluitingen: Sluit de MP3 Link-kabel aan op de **MP3-LINK**-aansluiting en op de hoofdtelefoonaansluiting op het audioapparaat.
- Selecteer **MP3-LINK** als bron.
- Speel af op het apparaat.

---

## Luisteren via een hoofdtelefoon

Steek een hoofdtelefoon in de  -aansluiting van het apparaat.

# 8 Productinformatie



## Opmerking

- Productinformatie kan zonder voorafgaande kennisgeving worden gewijzigd.

## Specificaties

### Versterker

Nominaal uitgangsvermogen	2 x 5 W RMS
Frequentierespons	60 - 16 kHz, $\pm 3$ dB
Signaal-ruisverhouding	> 65 dB
AUX-invoer	0,5 V RMS 20 k ohm

### Disc

Lasertype	Halfgeleider
Discdoorsnede	12 cm/8 cm
Onderst. discs	CD-DA, CD-R, CD-RW, MP3-CD
Audio DAC	24-bits/44,1 kHz
Harmonische vervorming	< 1%
Frequentierespons	60 Hz - 16 kHz (44,1 kHz)
Signaal-ruis	> 65 dBA

### Tuner

Frequentiebereik	FM: 87,5 - 108 MHz
Frequentierooster	50 KHz
Gevoeligheid	
– mono, signaal-ruisverhouding 26 dB	< 22 dBf

Zoekgevoeligheid	< 36 dBu
Harmonische vervorming	< 3%
Signaal-ruisverhouding	> 45 dB

## Luidsprekers

Luidsprekerimpedantie	4 ohm
Luidsprekerdriver	3,5 inch
Gevoeligheid	> 82 dB/m/W

## Algemene informatie

Netspanning	110 - 240 V, 50/60 Hz
Stroomverbruik in werking	25 W
Stroomverbruik in stand-by	< 1 W
Afmetingen	
- Apparaat (b x h x d)	150 x 227 x 208,5 mm
- Luidsprekerbox (b x h x d)	140 x 227 x 158,6 mm
Gewicht	
- Apparaat	1,415 kg
- Luidsprekerbox	2 x 1,058 kg

## Compat. USB-apparaten en -bestanden

### Compatibele USB-opslagapparaten:

- USB-flashgeheugen (USB 2.0 of USB 1.1)
- USB-flashspelers (USB 2.0 of USB 1.1)
- geheugenkaarten (een aanvullende kaartlezer is vereist voor gebruik in combinatie met dit apparaat)

### Ondersteunde bestandsindelingen:

- USB of bestandsindeling van geheugen FAT12, FAT16, FAT32 (sectorformaat: 512 bytes).
- MP3-bitsnelheid (gegevensnelheid): 32 - 320 kbps en variabele bitsnelheid
- Mappen met maximaal 8 niveaus

- Aantal albums/mappen: maximaal 99
- Aantal tracks/titels: maximaal 999
- ID3-tag versie 2.0 of later
- Bestandsnaam in Unicode UTF8 (maximumlengte: 32 bytes)

#### **Niet-ondersteunde bestandsindelingen:**

- Lege albums: een leeg album is een album dat geen MP3/WMA-bestanden bevat.
- Niet-ondersteunde bestandsindelingen worden overgeslagen. Zo worden bijvoorbeeld Word-documenten (.doc) of MP3-bestanden met de extensie .dlf genegeerd en niet afgespeeld.
- AAC-, WAV- en PCM-audiobestanden
- WMA-bestanden die beveiligd zijn met DRM (\*.wav, \*.m4a, \*.m4p, \*.mp4, \*.aac)
- WMA-bestanden

---

## **Ondersteunde MP3-discformaten**

- ISO9660, Joliet
- Maximumaantal titels is meestal 512 (afhankelijk van lengte bestandsnaam)
- Het maximaantal albums: 255
- Ondersteunde samplefrequenties: 32 kHz, 44,1 kHz, 48 kHz
- Ondersteunde bit-rates: 32 tot 256 (kbps), variabele bit-rates

# 9 Problemen oplossen



## Waarschuwing

- Verwijder de behuizing van dit apparaat nooit.

Probeer het apparaat nooit zelf te repareren. Hierdoor wordt de garantie ongeldig. Als er zich problemen voordoen bij het gebruik van dit apparaat, controleer dan het volgende voordat u om service vraagt. Als het probleem onopgelost blijft, gaat u naar de website van Philips ([www.philips.com/welcome](http://www.philips.com/welcome)). Als u contact opneemt met Philips, zorg er dan voor dat u het apparaat, het modelnummer en het serienummer bij de hand hebt.

### Geen stroom

- Controleer of het netsnoer van het apparaat goed is aangesloten.
- Zorg ervoor dat er stroom op het stopcontact staat.
- Om energie te besparen, schakelt het systeem zichzelf automatisch uit als u 15 minuten nadat het afspelen is gestopt, niet op een knop hebt gedrukt.

### De afstandsbediening werkt niet

- Voordat u op een van de functieknoppen drukt, moet u eerst de juiste bron selecteren met behulp van de afstandsbediening in plaats van het apparaat.
- Houd de afstandsbediening dichterbij het apparaat.
- Plaats de batterij met de polariteiten (te herkennen aan een plus- of minteken) in de aangegeven positie.
- Vervang de batterij.
- Richt de afstandsbediening rechtstreeks op de sensor aan de voorkant van het apparaat.

### Geen disc gevonden

- Plaats een disc.

- Controleer of de disc misschien ondersteboven in de lade is geplaatst.
- Wacht tot de condens van de lens is verdwenen.
- Plaats de disc opnieuw of maak de disc schoon.
- Gebruik een gefinaliseerde CD of geschikt discformaat.

### Geen geluid of matig geluid

- Pas het volume aan.
- Verwijder de hoofdtelefoon van het apparaat.
- Controleer of de luidsprekers op de juiste wijze zijn aangesloten.

### Het apparaat reageert niet

- Haal de stekker uit het stopcontact en steek deze er vervolgens weer in. Schakel het apparaat opnieuw in.
- Om energie te besparen, schakelt het systeem zichzelf automatisch uit als u 15 minuten nadat het afspelen is gestopt, niet op een knop hebt gedrukt.

### Sommige bestanden op het USB-apparaat kunnen niet worden weergegeven

- Het aantal mappen of bestanden op het USB-apparaat heeft een bepaalde limiet overschreden. Dit verschijnsel is geen defect.
- De indelingen van deze bestanden worden niet ondersteund.

### USB-apparaat niet ondersteund

- Het USB-apparaat is niet compatibel met het apparaat. Probeer ander app.

### Slechte radio-ontvangst

- Vergroot de afstand tussen het apparaat en uw TV of videorecorder.
- Trek de FM-antenne volledig uit.
- Sluit in plaats daarvan een FM-buitenantenne aan.

### De timer werkt niet

- Stel de juiste kloktijd in.
- Schakel de timer in.



**De ingestelde tijd op de klok/timer is verdwenen**

- Er is een stroomstoring geweest of het netsnoer is eruit geweest.
- Stel de klok/timer opnieuw in.

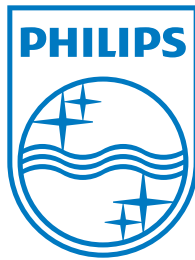

Specifications are subject to change without notice  
© 2012 Koninklijke Philips Electronics N.V.  
All rights reserved.

DCM1130\_12\_CCR\_V1.0

