

PHILIPS

Autoparlant
feste

Seritë 4000

TAX4207



Manuali i Perdoruesit

Regjistroni produktin tuaj dhe përfitoni mbështetje në
www.philips.com/support

Përmbajtja

1	Udhëzime të rëndësishme sigurie	3
	Siguria	3
	Kujdesuni për produktin tuaj	4
	Kujdesi për mjedisin	5
	Deklarata e konformitetit	5
	Ndihmë dhe mbështetje	5
	Siguria e dëgjimit	6
	Kujdesi për baterinë e integruar	7
	Markat tregtare	7
<hr/>		
2	Autoparlanti juaj i festës	8
	Çfarë ka në kuti	8
	Autoparlant feste	9
<hr/>		
3	Fillo	11
	Lidhuni me furnizuesin	11
	Hapni dhe Mbyllni (Aktivizoni dhe çaktivizoni)	12
	Kontrolli i volumit	12
	Kontrolli DBB	12
	Ngarkoni baterinë e integruar	12
	Ndryshoni efektin e dritës	13
	Riprodho nga pajisjet Bluetooth	14
	Çiftimi për modalitetin stereo (TWS)	15
	Modaliteti PartyLink	17
	Riprodho audio përmes USB	18
	Dëgjo një pajisje të jashtme	19
	Këndo përmes mikrofonit	19
	Rikthim në gjendjen e parametrave të vendosur nga fabrika	19
	Përditëso firmuerin përmes USB	20
	Montimi i autoparlantit tuaj të festës suaj në shtyllë	20
<hr/>		
4	Specifikat e produktit	21
<hr/>		
5	Zgjidhja e problemeve	22

1 Udhëzime të rëndësishme sigurie

Lexoni dhe kuptoni të gjitha udhëzimet përpara përdorimit të produktit tuaj. Garancia nuk gjen zbatim nëse dëmtimi shkaktohet nga mosndjekja e udhëzimeve.

Siguria

Njihuni me këto simbole sigurie



Ky është aparat i Klasit II me izolim të dyfishtë dhe pa tokëzim mbrojtës të furnizuar.



Tensioni AC



Përdorni vetëm furnizimet me energji elektrike të listuara në manualin e përdorimit.



PARALAJMËRIM!
Paralajmërim: Rrezik goditjeje elektrike!



Pikëçuditësja synon të paralajmërojë përdoruesin për praninë e udhëzimeve të rëndësishme të përdorimit.

Rrezik goditjeje elektrike apo rrezik zjarri!

- Përpara se të aplikoni ose ndryshoni ndonjë lidhje, sigurohuni që të gjitha pajisjet të jenë shkëputur nga priza.
- Asnjëherë mos i ekspozoni produktin dhe aksesorët ndaj shiut ose ujit. Asnjëherë mos vendosni enë që kanë përmbajtje të lëngshme, si p.sh. vazo, pranë produktit. Nëse lëngjet derdhen mbi të ose brenda produktit, shkëputeni menjëherë nga priza. Kontaktoni Kujdesin ndaj Klientit për të kontrolluar produktin përpara përdorimit.
- Asnjëherë mos e vendosni produktin dhe aksesorët pranë flakëve të hapura ose burimeve të tjera të nxehtësisë, duke përfshirë këtu edhe rrezet direkte të diellit.
- Asnjëherë mos futni objekte në vrimat e ventilimit ose në pjesë të tjera të hapura të produktit.
- Kur priza elektrike ose një bashkues pajisjesh përdoret si pajisje shkëputëse, pajisja e shkëputjes duhet të mbetet lehtësisht e funksionueshme.
- Shkëputeni produktin nga priza e furnizimit me energji përpara stuhive me rrufe.
- Kur shkëputni kordonin e rrymës, tërhiqni gjithmonë spinën, asnjëherë kabllon.
- Përdoreni produktin në klimë tropikale dhe/ose të moderuar.

Rrezik për qark të shkurtër ose rrezik zjarri!

- Për identifikimin dhe klasifikimin e furnizimit me energji, referojuni tipit të pllakës në pjesën e pasme ose të poshtme të produktit.
- Përpara se ta lidhni produktin me prizën e furnizimit me energji, sigurohuni që voltazhi i energjisë të përputhet me vlerën e printuar në pjesën e pasme ose të poshtme të produktit. Asnjëherë mos e lidhni produktin me prizën e furnizimit me energji nëse voltazhi është i ndryshëm.

Rrezik lëndimi ose dëmtimi i këtij produkti!

- Për të kryer montimin në mur, ky produkt duhet të fiksohet mirë në mur në përputhje me udhëzimet e instalimit. Përdorni vetëm mbajtësin e furnizuar për montimin në mur (nëse është i disponueshëm). Montimi i gabuar në mur mund të rezultojë në aksident, lëndim ose dëmtim. Nëse keni ndonjë pyetje, kontaktoni Kujdesin ndaj Klientit në vendin tuaj.
- Asnjëherë mos e vendosni produktin ose ndonjë objekt mbi kabllot e energjisë ose në pajisje të tjera elektrike.
- Nëse produkti transportohet në temperatura nën 5°C, shpaketoni produktin dhe prisni derisa temperatura e tij të përputhet me temperaturën e dhomës përpara se ta lidhni në prizën e furnizimit me energji.
- Pjesë të këtij produkti mund të kenë përbërje xhami. Trajtojeni me kujdes për të shmangur lëndimet dhe dëmtimet.

Rrezik mbinxehjeje!

- Asnjëherë mos e instaloni këtë produkt në një hapësirë të mbyllur. Gjithmonë lini një hapësirë prej të paktën katër inç rreth produktit për ventilim. Sigurohuni që perdet ose objektet e tjera të mos mbulojnë asnjëherë vrimat e ventilimit në produkt.

Shënim

- Etiketa e vlerësimit ngjitet në pjesën e poshtme ose të pasme të pajisjes.

Kujdesuni për produktin tuaj

Përdorni vetëm leckë mikrofibër për pastrimin e produktit.

Kujdesi për mjedisin

Asgjësimi i produktit dhe baterisë tuaj të vjetër



Produkti juaj është konceptuar dhe prodhuar me materiale dhe përbërës të cilësisë së lartë, të cilët mund të riciklohen dhe ripërdoren.



Ky simbol në një produkt do të thotë që produkti mbulohet nga Direktiva Evropiane 2012/19/EU.



Ky simbol nënkupton se produkti përmban bateri të mbuluara nga Direktiva Evropiane 2013/56/EU, të cilat nuk mund të hidhen me mbeturinat e zakonshme shtëpiake. Informohuni për sistemin lokal të grumbullimit të veçantë për produktet dhe bateritë elektrike dhe elektronike. Ndiqni rregullat lokale dhe mos e hidhni kurrë produktin dhe bateritë me mbeturinat e zakonshme shtëpiake. Asgjësimi i duhur e produkteve dhe baterive të vjetra ndihmon në parandalimin e pasojave negative për mjedisin dhe shëndetin e njeriut.

Deklarata e konformitetit

Ky produkt përputhet me kërkesat e interferencave radio të komunitetit Evropian.

Nëpërmjet këtij dokumenti, MMD Hong Kong Holding Limited deklaron se produkti është në përputhje me kërkesat bazë dhe dispozitat e tjera përkatëse të Direktivës RED 2014/53/EU dhe UK Radio Equipment Regulations SI 2017 No 1206. Deklarata e Konformitetit mund të gjendet në www.philips.com/support.

Ndihmë dhe mbështetje

Për mbështetje shtesë të zgjeruar në internet, vizitoni

www.philips.com/support në:

- shkarkoni manualin e përdorimit dhe udhëzuesin e fillimit të shpejtë
- shihni videon tutoriale (të disponueshme vetëm për modelet e zgjedhura)
- gjeni përgjigje për pyetjet e bëra më shpesh (FAQ)
- na dërgoni një pyetje me email
- bisedoni me përfaqësuesin tonë të mbështetjes së klientit.

Ndiqni udhëzimet në faqen e internetit për të zgjedhur gjuhën tuaj dhe më pas futni numrin e modelit të produktit tuaj.

Ose, mund të kontaktoni Kujdesin ndaj Klientit në vendin tuaj. Përpara se të kontaktoni këtë të fundit, shënoni numrin e modelit dhe numrin serial të produktit tuaj. Mund ta gjeni këtë informacion në pjesën e pasme ose të poshtme të produktit tuaj.

Siguria e dëgjimit



Dëgjoni duke përdorur një volum mesatar

- Për të përcaktuar një nivel të sigurt të volumit. Dëgjoni për periudha të arsyeshme kohore. Përdorimi i kufjeve të kokës me volum të lartë mund të dëmtojë dëgjimin tuaj. Ky produkt mund të prodhojë tinguj në diapazonin decibel që mund të shkaktojë humbje dëgjimi për një person normal, edhe për ekspozime në më pak se një minutë. Diapazoni më i lartë i decibelit mundësohet për ata që mund të kenë përjetuar tashmë një nivel të caktuar të humbjes së dëgjimit.
- Zëri/tingulli mund të shtyjë në gabime. Me kalimin e kohës, "niveli i rehatisë" i dëgjimit tuaj përshtatet me volume më të larta të zërit. Pra, pas një dëgjimi të zgjatur, çfarë tingëllon 'normale' në fakt mund të jetë e zhurmshme dhe e dëmshme për dëgjimin tuaj. Për t'u mbrojtur nga kjo, vendoseni volumin tuaj në një nivel të sigurt përpara se dëgjimi juaj të përshtatet dhe lëreni aty.

Për të përcaktuar një nivel të sigurt të volumit

- Vendosni kontrollin e volumit në një cilësim të ulët.
- Rriteni ngadalë zërin derisa ta dëgjoni në mënyrë të rehatshme dhe qartë, pa shtrembërim.

Dëgjoni për periudha të arsyeshme kohore

- Ekspozimi i zgjatur ndaj zërit, madje edhe në nivele normalisht të sigurta, mund të shkaktojë gjithashtu humbje të dëgjimit.
- Sigurohuni që të përdorni pajisjet tuaja në mënyrë të arsyeshme dhe të bëni pushimet e duhura.
- **Sigurohuni që të respektoni udhëzimet e mëposhtme gjatë kohës që përdorni kufjet tuaja.**
- Dëgjoni me volum të pranueshëm për periudha të arsyeshme kohore.
- Kini kujdes të mos e rregulloni volumin gjatë kohës që dëgjimi juaj është duke u përshtatur.
- Mos e ngrini shumë volumin sa të mos dëgjoni as se çfarë bëhet rreth jush.
- Duhet të kini kujdes ose të ndërpritni përkohësisht përdorimin në situata potencialisht të rrezikshme.

Kujdesi për baterinë e integruar

- Bateria mund të ngarkohet dhe shkarkohet qindra herë, por përfundimisht do të konsumohet.
- Nëse lihet e papërdorur, një bateri plotësisht e ngarkuar do të humbasë ngarkesën e saj me kalimin e kohës.
- Lënia e produktit në vende të nxehta ose të ftohta, si në një makinë të mbyllur gjatë verës dhe dimrit, do të zvogëlojë kapacitetin dhe jetëgjatësinë e baterisë.
- Gjithmonë përpikuni ta mbani pajisjen tuaj në një mjedis të freskët dhe pa lagështi, që është më pak se 32°C. Një produkt me bateri të nxehtë ose të ftohtë mund të mos funksionojë përkohësisht, edhe kur bateria është plotësisht e ngarkuar. Performanca e baterisë është veçanërisht e kufizuar në temperatura të cilat janë shumë gradë nën zero.

Markat tregtare



Marka e fjalës dhe logot Bluetooth® janë marka tregtare të regjistruara në pronësi të Bluetooth SIG, Inc. dhe çdo përdorim i këtyre markave nga MMD Hong Kong Holding Limited bëhet me licencë. Markat dhe emrat e tjerë tregtarë janë ato të pronarëve të tyre përkatës.

Informacioni i FCC

SHËNIM: Kjo pajisje është testuar dhe është gjetur se përputhet me kufizimet për një pajisje dixhitale të Klasit B, në përputhje me Pjesën 15 të Rregullave FCC. Këto kufizime janë krijuar për të siguruar mbrojtje të arsyeshme kundër ndërhyrjeve të dëmshme në një instalim banese. Kjo pajisje gjeneron, përdor dhe mund të rrezatojë energji radiofrekuence dhe, nëse nuk instalohet dhe përdoret në përputhje me udhëzimet, mund të shkaktojë ndërhyrje të dëmshme në komunikimet radio.

Sidoqoftë, nuk ka asnjë garanci që nuk do të ketë ndërhyrje në një instalim të caktuar. Nëse kjo pajisje shkakton ndërhyrje të dëmshme në marrjen e radios ose televizionit, e cila mund të përcaktohet duke fikur dhe nderur pajisjen, përdoruesi inkurajohet të përpikët për korrigjimin e ndërhyrjes duke përdorur një ose më shumë nga masat e mëposhtme:

- Riorientoni ose zhvendosni antenën marrëse.
- Rritni ndarjen midis pajisjes dhe marrësit.
- Futeni pajisjen në një prizë në një qark të ndryshëm nga ai me të cilin është lidhur marrësi.
- Konsultohuni me tregtarin ose një teknik me përvojë radio/TV për ndihmë.

IC-Kanada: CAN ICES-003(B)/NMB-003(B)

Kjo pajisje përmban transmetues / marrës të përjashtuar nga licenca që përputhen me përjashtimin nga licenca për Inovacionin, Shkencën dhe Zhvillimin Ekonomik të Kanadasë. Funkzionimi i nënshtrohet dy kushteve të mëposhtme:

- 1 Kjo pajisje mund të mos shkaktojë ndërhyrje.
- 2 Kjo pajisje duhet të pranojë çdo interferencë, duke përfshirë edhe interferencën që mund të shkaktojë funksionim të padëshiruar të pajisjes.

Avis d'Industrie Canada : CAN ICES-003(B)/NMB-003(B)

L'émetteur/récepteur exempt de licence contenu dans le présent appareil est conforme aux CNR d'Innovation, Sciences et Développement économique Canada applicables aux appareils radio exempts de licence. L'exploitation est autorisée aux deux conditions suivantes :

- 1 L'appareil ne doit pas produire de brouillage ;
- 2 L'appareil doit accepter tout brouillage radioélectrique subi, même si le brouillage est susceptible d'en compromettre le fonctionnement.

Paralajmërimi i FCC&IC:

- Kjo pajisje duhet të instalohet dhe të përdoret me një distancë minimale 20 cm ndërmjet radiatorit dhe trupit tuaj.
- Ndryshimet ose modifikimet në këtë njësi të pa miratuara shprehimisht nga pala përgjegjëse për pajtueshmërinë mund të anulojnë autoritetin e përdoruesit për të përdorur pajisjen.

2 Autoparlanti juaj i festës

Urime për blerjen tuaj dhe mirë se vini në Philips! Për të përfituar plotësisht nga mbështetja që ofron Philips, regjistroni autoparlantin tuaj të festës në www.philips.com/support.

Çfarë ka në kuti

Kontrolloni dhe identifikoni artikujt në paketë:

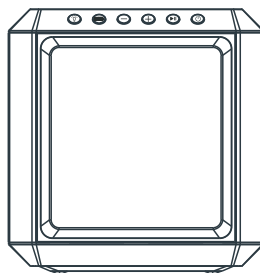







Autoparlanti juaj i festës x 1



Kordoni i furnizimit me energji * x 1

- Sasia e kordonit të furnizimit me energji dhe lloji i prizës ndryshojnë sipas rajoneve.

 CCC për Kinën	 UL për SHBA/ Kanadën	 VDE BS për Evropën/MB	 VDE BS SAA për Australi	 BS për Indiën	 SMI për Indonezinë	 TISI për Tajlandën
TAX4207/93	TAX4207/37	TAX4207/10	TAX4207/98	TAX4207/94	TAX4207/70	TAX4207/62



Udhëzues për fillimin e shpejtë x 1



Karta e garancisë x 1



Fletë sigurie x 1

- Imazhet, ilustrimet dhe vizatimet e paraqitura në këtë manual përdorimi janë vetëm për referencë, produkti aktual mund të ndryshojë në pamje.

Autoparlant feste

Ky seksion përfshin një përmbledhje të autoparlantit të festës.

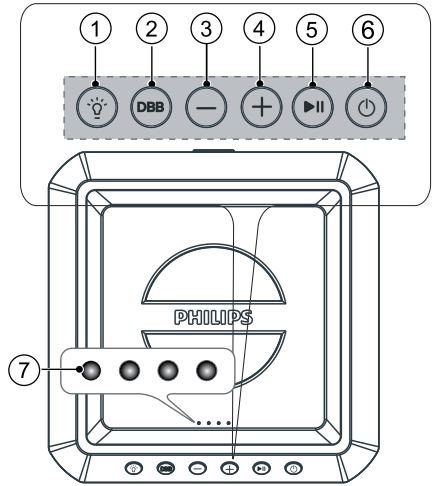

① Tasti i Dritë

- Shtypni për të ndryshuar modalitetin e dritës së autoparlantit.
- Shtypni dhe mbani shtypur për 3 sekonda për të ndryshuar ndriçimin e dritës së autoparlantit.

② Tasti i DBB

- Konfigurimi i efektit BASS.

③ Tasti i Volumit –

- Ulja volumin.

④ Tasti i Volumit +

- Rritni volumin.

⑤ Tasti i Riprodho/Bëj Pauzë

- Filloni, ndaloni ose rimerri riprodhimin aty ku e latë.
- Shtypni dhe mbajeni të shtypur për 3 sekonda për të kaluar tek kënga tjetër.

⑥ Tasti i Në pritje-Aktiv

- Shtypni dhe mbajeni të shtypur për 3 sekonda për të ndezur/fikur njësinë.
- Shtypni për të kontrolluar nivelin e fuqisë së baterisë në statusin e ndezjes.

⑦ Treguesi LED

- Treguesi i nivelit të baterisë
- Statusi i funksionit

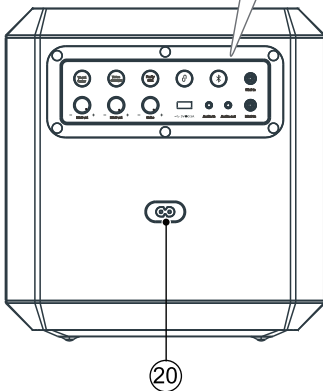
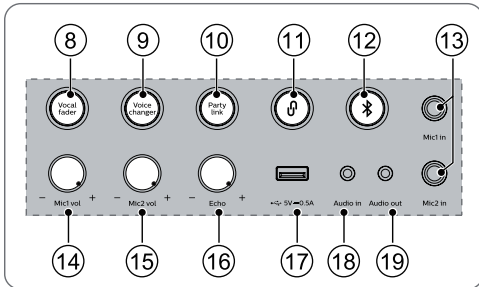

LED	Funksioni	Ngjyra
LED1	DBB	E verdhë e fortë
LED2	Në pritje	E kuqe e fortë
	Zbehës zëri/vokal	E bardhë e fortë
LED3	Bluetooth	Pulsim blu i fortë
	Çiftimi TWS	Pulsim blu-e bardhë
LED4	PartyLink u lidh	E bardhë e fortë
	Ndërrues zëri/vokal	E gjelbër e fortë
	PartyLink po çiftohet	Pulsim jeshil-i bardhë

⑧ Butoni i Vocal fader (Zbutësit i zërit)

- Shtyp në mënyrë të përsëritur për të kaluar nga aktivizimi i funksionit të zbutësit vokal/ të zërit dhe çaktivizimit të tij funksionit të zbutësi vokal/të zërit.

⑨ Butoni i Voice changer (Ndërruesit të zërit)

- Shtypni në mënyrë të përsëritur për të kaluar midis toneve të ndryshme vokale/të zërit: Zë gruaje/Zë burri/Zë fëmijësh/ Efekti normal.

⑩ Butoni i Party link (Lidhje e partisë)

- Shtypni për të hyrë në modalitetin e çiftimit të lidhjes së partisë.

⑪ Butoni i çiftimit TWS

- Shtypni për të hyrë në modalitetin e çiftimit True Wireless Stereo (Stereo e vërtetë valore)(TWS).
- Ai funksionon vetëm kur keni dy autoparlatë identikë.

⑫ Butoni i Bluetooth / çiftimit

- Kalo në modalitetin Bluetooth.
- Shtypni dhe mbani shtypur për të aktivizuar funksionin e çiftimit në modalitetin Bluetooth ose shkëputni pajisjen ekzistuese të çiftuar Bluetooth.

- ⑬ **Mic1 in / Mic2 in (Mik1 në / Mik2 në) prizë**
 - Lidhni një mikrofon (nuk furnizohet) në prizën Mik1 në/ Mik2 në njësi.
- ⑭ **Mic1 vol +/- (Volumi Mik1 +/-) çelësi**
 - Rregulloni volumnin e mikrofonit.
- ⑮ **Mic2 vol +/- (Volumi Mik2 +/-) çelësi**
 - Rregulloni volumnin e mikrofonit.
- ⑯ **Echo +/- (Jehona +/-) çelësi**
 - Rregulloni nivelin e jehonës së mikrofonit.
- ⑰ **Priza USB (5V, 0,5A).**
 - Fusni pajisjen USB për të riprodhuar muzikën.
 - Përmirësoni softuerin e këtij produkti.
- ⑱ **Priza e Audio in (Hyrjes audio)**
 - Hyrja audio nga, për shembull, një riprodhues MP3 (prizë 3,5 mm).
- ⑲ **Priza e Audio out (Dalja audio)**
 - Lidhni një kabllo audio (nuk furnizohet) me prizën e Audio out në njësi dhe në prizën e hyrjes audio të pajisjes së jashtme dhe njësia do të nxjerrë audion automatikisht në pajisjen e jashtme.
- ⑳ **Priza e fuqia AC**
 - Lidhni me furnizuesin me energji elektrike.

3 Fillo

Kur e përdorni këtë njësi për herë të parë ose e lini të papërdorur për periudha të gjata kohore, rikarikoni baterinë plotësisht.

Shënim

- Për identifikimin dhe klasifikimin e furnizimit me energji, referojuni tipit të pllakës në pjesën e pasme ose të poshtme të produktit.
- Përpara se të aplikoni ose ndryshoni ndonjë lidhje, sigurohuni që të gjitha pajisjet të jenë shkëputur nga priza.

Lidhuni me furnizuesin

⚠ PARALAJMËRIM!

- Rrezik dëmtimi i produktit! Sigurohuni që voltazhi i furnizimit me energji elektrike të përkojë me tensionin e printuar në anën e pasme ose në pjesën e poshtme të produktit.
- Rrezik goditjeje elektrike! Kur shkëputni kordonin e furnizimit me energji, tërhiqeni gjithmonë spinën nga priza. Asnjëherë mos e tërhiqni kordonin.
- Përpara se të lidhni kordonin e energjisë AC, sigurohuni që të keni përfunduar të gjitha lidhjet e tjera.

Lidhni kabllo të rrjetit me prizën **AC in~** (hyrjes AC~) të autoparlantit të festës dhe më pas në një prizë.

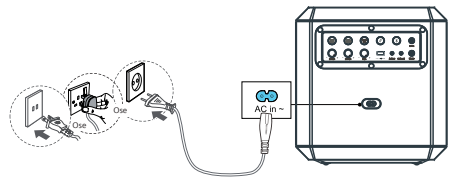

Sasia e kordonit të furnizimit me energji dhe lloji i prizës ndryshojnë sipas rajoneve.



Hapni dhe Mbyllni (Aktivizoni dhe çaktivizoni)

Shtypni dhe mbani shtypur tastin  për 3 sekonda për të ndezur/fikur njësinë.

Shënim

- Autoparlanti do të fiket automatikisht pas 15 minutash pa veprime nga ana e përdoruesit dhe pa riprodhimin e muzikës.

Kontrolli i volumit

Shtypni tastin / për të ngritur ose ulur nivelin e volumit.

Këshillë

- Ndërsa rregulloni volumnin, drita e bardhë e autoparlantit do të lëvizë lart ose poshtë për 3 sekonda.
- Kur volumni arrin nivelin maksimal, drita e bardhë e autoparlantit do të ndizet plotësisht për 3 sekonda.
- Kur volumni arrin nivelin minimal, drita e bardhë e autoparlantit do të fiket për 3 sekonda.

Kontrolli DBB

Shtypni pak tastin **DBB** për të ndërruar nivelin DBB (bas).

Funksioni LED1 (e verdhë)

DBB1	LED1 pulson një herë, më pas bëhet solide
DBB2	LED1 pulson dy herë më pas bëhet solide
DBB e fikur	LED1 e fikur

Ngarkoni baterinë e integruar

Lidhni kordonin e furnizimit me AC për të ngarkuar baterinë e integruar. Treguesit e baterisë pulsojnë në mënyra të ndryshme për të treguar statusin e karikimit.

Shënim

- Katër treguesit në njësi do të fiket për 15 sekonda pasi bateria të jetë ngarkuar plotësisht.

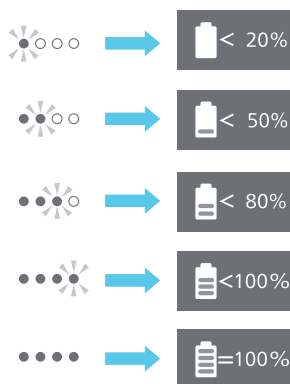
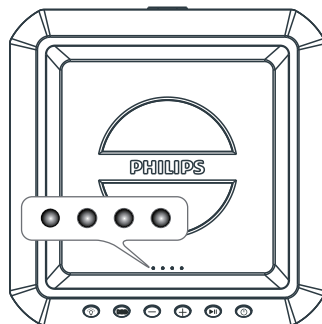

- Autoparlanti është konceptuar me një karakteristikë inteligjente të kontrollit të baterisë për lehtësinë tuaj.
- Kur autoparlanti nuk është në karikim, shtypni tastin  për të shfaqur nivelin e baterisë në treguesit LED.

Shënim

- Kur niveli i baterisë është i ulët, të gjithë treguesit LED të baterisë do të pulsojnë njëkohësisht dhe do të dëgjohet një ton i menjëhershëm.

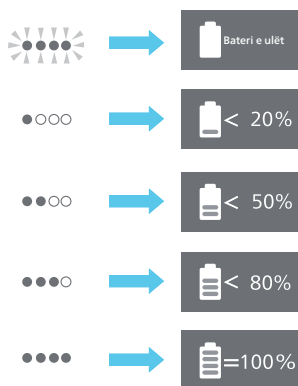
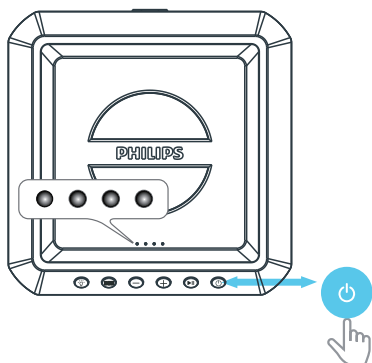

Ndryshoni efektin e dritës

Aktivizoni ose fikni dritën e autoparlantit

- 1 Në modalitetin e ndezjes, shtypni tastin  (**Dritë**) në mënyrë të përsëritur për të kaluar ndërmjet mënyrave të ndryshme të ndriçimit në dritën e autoparlantit.

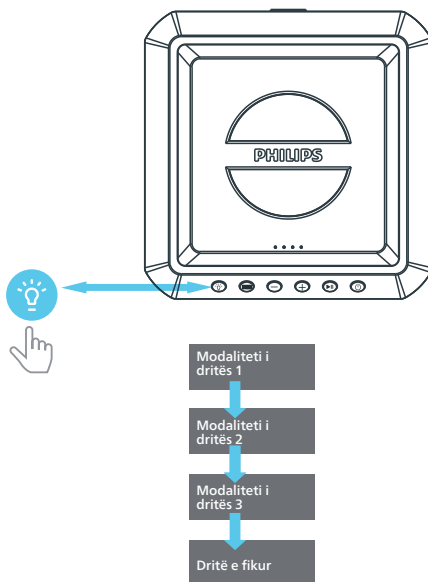

Riprodho nga pajisjet Bluetooth

Produkti mund të transmetojë muzikë nga pajisja juaj Bluetooth në sistem përmes Bluetooth.

Shënim



- Një pajisje Bluetooth që mbështet profilin Bluetooth A2DP, AVRCP dhe me versionin Bluetooth 5.0 + EDR.
- Rrezja maksimale e funksionimit ndërmjet autoparlantit të festës dhe një pajisjeje Bluetooth është afërsisht 30 metra.
- Edhe riprodhuesi do të shkëputet kur pajisja juaj të zhvendoset përtej rrezes së funksionimit.
- Përputhshmëria me të gjitha pajisjet Bluetooth nuk është e garantuar.

Gjendja LED3 Statusi

Blu pulsuese	<ul style="list-style-type: none">• Gati për çiftim• Po rilidh pajisjen e fundit të lidhur
--------------	-------------------------------------------------------------------------------------------------------------------



Blu e forte	U lidh
-------------	--------

- 1 Shtypni butonin  për të kaluar autoparlantin e festës në modalitetin Bluetooth.
 - » Treguesi LED (LED3) dhe drita e autoparlantit do të pulsojnë në ngjyrë blu.
- 2 Në pajisjen Bluetooth, aktivizoni Bluetooth, kërkoni dhe zgjidhni **Philips TAX4207** për të nisur lidhjen.
 - » Gjatë lidhjes, treguesi LED (LED3) dhe drita e autoparlantit do të pulsojnë në ngjyrën blu.
- 3 Prisni derisa të dëgjoni kvrkesën zanore nga autoparlanti i festës.
 - » Kur lidhet autoparlanti, treguesi LED (LED3) dhe drita e autoparlantit kthehen në blu të fortë.
- 4 Zgjidhni dhe luani skedarë audio ose muzikë në pajisjen tuaj Bluetooth.

Buton	Veprim
Mbajeni të shtypur për një kohë të shkurtër 	Filloni, ndaloni ose rimerrni riprodhimin aty ku e latë.
Shtypje e gjatë 	Kalo te muzika tjetër.

- 5 Për të dalë nga Bluetooth, mund të:
 - Kaloni njësinë në një burim tjetër.
 - Çaktivizoni funksionin nga pajisja juaj Bluetooth. Ose të vendosni pajisjen tuaj Bluetooth jashtë rrezes maksimale të funksionimit. Pajisja Bluetooth do të shkëputet nga njësia pas kërkesës zanore.
 - Shtypni dhe mbani shtypur butonin  derisa treguesi LED të pulsojë në ngjyrë blu.

Shënim

- Për të shkëputur një pajisje, shtypni dhe mbani shtypur  për 3 sekonda derisa treguesi LED të pulsojë shpejt në ngjyrë blu.
- Kur ndizni autoparlantin, ai gjithmonë përpiqet automatikisht të rilidhë pajisjen e fundit të lidhur me sukses.
- Përpara se të lidhni një pajisje tjetër Bluetooth, shkëputni fillimisht pajisjen aktuale.
- Kur pajisja Bluetooth është përtej distancës së vlefshme Bluetooth, njësia do të shkëputet automatikisht nga pajisja.
- Shtypni dhe mbani shtypur butonin  në njësi për 8 sekonda për të shkëputur pajisjen aktuale dhe për të pastruar informacionin e çiftimit Bluetooth.

Kontroll me shumë pika

Produkti mbështet funksionin me shumë pika dhe mund të lidhë dy pajisje Bluetooth në të njëjtën kohë.

- Ka një sinjal audio kur pajisja e dytë Bluetooth lidh autoparlantin e festës.
- Kur pajisja e parë Bluetooth bën pauzë ose shkëputet, pajisja e dytë Bluetooth mund të transmetojë audion e saj te autoparlanti i festës.
- Telefonata hyrëse ka përparësi ndaj riprodhimit të muzikës pavarësisht nga pajisjet e para ose të dyta.



Shënim

- Në modalitetin TWS dhe PartyLink, kontrolli me shumë pika nuk mbështetet.

Çiftimi për modalitetin stereo (TWS)



Dy autoparlantë mund të çiftohen me njëri-tjetrin për tingull stereo.





Shënim

- TWS funksionon vetëm nëse ka dy autoparlantë identikë (Philips TAX4207).

Zgjidhni në mënyrë manuale autoparlantin kryesor

- 1 Shtypni dhe mbani shtypur tastin  për 3 sekonda për të ndezur të dy autoparlantët dhe për të hyrë në modalitetin e çiftimit Bluetooth.
 - » Treguesi LED (LED3) në të dy autoparlantët pulson në ngjyrë blu.
- 2 Zgjidhni njërin nga autoparlantët si kryesor dhe lidheni me Bluetooth.
 - » LED3 në autoparlantin kryesor kthehet në blu të fortë pasi lidhet Bluetooth.
- 3 Shtypni dhe mbani shtypur butonin  (TWS) në të dy autoparlantët për 3 sekonda për të hyrë në modalitetin e çiftimit stereo (TWS).
 - » LED3 pulson në mënyrë alternative në të dy autoparlantët blu dhe të bardhë
- 4 Me lidhjen e TWS, do të dëgjoni një kërkesë zanore.
 - » LED3 kthehet në blu të fortë në të dy autoparlantët.
- 5 Për të dalë nga TWS, shtypni dhe mbani shtypur butonin  (TWS) në secilin autoparlant.

Zgjidhni automatikisht autoparlantin kryesor

- 1 Shtypni dhe mbani tastin me prekje  për 3 sekonda për të ndezur të dy autoparlantët.
 - » Treguesi LED (LED3) në të dy autoparlantët pulson në ngjyrë blu.
- 2 Shtypni dhe mbani shtypur butonin  TWS në të dy autoparlantët për 3 sekonda për të hyrë në modalitetin e çiftimit stereo.
 - » Autoparlanti i parë që hyri në modalitetin TWS është kryesor dhe LED3 në autoparlantin kryesor kthehet në ngjyrë blu.
 - » Niveli i volumit, gjendja e riprodhimit/pauzës, modaliteti i dritës në autoparlantin e varur do të sinkronizohen nga autoparlanti kryesor pasi të lidhet TWS.
- 3 Për të dalë nga TWS, shtypni dhe mbani shtypur butonin  (TWS) në secilin autoparlant.







Shënim

- Gjatë modalitetit të çiftimit TWS, si autoparlanti kryesor ashtu edhe autoparlanti varur do të kthehen automatikisht në gjendjen e mëparshme pas 1 minute nëse nuk ka veprime nga përdoruesi ose çiftimi TWS nuk është i suksesshëm.

Veprimi i riprodhimit TWS

Kur lidhet TWS, autoparlantët e varur do të sinkronizohen nga autoparlanti kryesor i funksioneve të mëposhtme.

- Efekti i dritës
- Niveli i volumit
- Riprodho/Bëj pause
- Niveli DBB (bas)

Tast & Vepro	Veprim
Shtypni tastin  në secilin autoparlant	Riprodho/Bëj pauzë muzikën në të dy autoparlantët
Shtypni tastin Volumi +/- në secilin autoparlant	Ngri ose ul volumnin në të dy autoparlantët
Shtypni tastin DBB në secilin autoparlant	Ndrysho cilësimin e DBB në të dy autoparlantët
Shtypni dhe mbani shtypur tastin  në secilin autoparlant për 3 sekonda	Fikni të dy autoparlantët
Shtypni dhe mbani shtypur tastin  në secilin autoparlant për 3 sekonda në gjendje e pritjes	Ndizni autoparlantin e zgjedhur dhe futni rilidhjen TWS
Shtypni tastin  në secilin autoparlant	Ndryshoni modalitetin e dritës në të dy autoparlantët
Shtypni dhe mbani shtypur tastin  në secilin autoparlant për 3 sekonda	Ndryshoni ndriçimin në të gjithë autoparlantët
Shtypni dhe mbani shtypur butonin  në secilin autoparlant për 3 sekonda	Dil nga modaliteti TWS

Modaliteti PartyLink

Autoparlanti mund të lidhë deri në 50 autoparlantë feste së bashku dhe të riprodhojë audio në të njëjtën kohë.

Hyr në modalitetin PartyLink

- 1 Shtypni dhe mbani shtypur tastin  për 3 sekonda për të ndezur autoparlantët e festës dhe për të hyrë në modalitetin e çiftimit Bluetooth.
 - » Treguesi LED (LED3) në të dy autoparlantët pulson në ngjyrë blu.
- 2 Zgjidhni njërin nga autoparlantët si kryesor dhe lidheni me Bluetooth.
 - » LED3 në autoparlantin kryesor kthehet në blu të fortë pasi lidhet Bluetooth.
- 3 Shtypni dhe mbani shtypur butonin **PartyLink** në të gjithë autoparlantët për 3 sekonda për të hyrë në modalitetin e çiftimit PartyLink.
 - » LED4 pulson në ngjyrë jeshile dhe të bardhë në mënyrë alternative në të gjithë autoparlantët.
- 4 Me lidhjen e PartyLink, do të dëgjoni një kërkesë zanore.
 - » LED3 në autoparlantët e varur kthehet në të bardhë të fortë.
 - » LED4 mbetet pulsuese në ngjyrë jeshile dhe të bardhë, në mënyrë alternative në autoparlantin kryesor.
 - » Niveli i volumit, gjendja e riprodhimit/pauzës, modaliteti i dritës në autoparlantët e varur do të sinkronizohen nga autoparlanti kryesor pas lidhjes të PartyLink.

- 5 Shtypni dhe mbani shtypur butonin **PartyLink** në autoparlantin kryesor. Të gjithë autoparlantët do të dalin nga modaliteti PartyLink.

Shënim

- Gjatë modalitetit të çiftimit PartyLink, autoparlanti i varur do të kthehet automatikisht në gjendjen e mëparshme pas 1 minute pa veprime nga ana e përdoruesit ose çiftimi i PartyLink nuk është i suksesshëm.
- Nuk ka kohë për autoparlantin kryesor.

Lidhja e partisë midis TAX4207 dhe TAX7207

Mund ta lidhni TAX4207 me një autoparlant feste tjetër TAX7207, të dy modelet disponojnë funksionin PartyLink.

Kur lidhet PartyLink, autoparlantët e varur do të sinkronizohen nga autoparlanti kryesor për funksionet e mëposhtme.

- Niveli i volumit
- Riprodho/Bëj pause
- Niveli DBB (bas)

Veprimi i riprodhimit të PartyLink

Kur lidhet PartyLink, autoparlantët e varur do të sinkronizohen nga autoparlanti kryesor për funksionet e mëposhtme.

- Efekti i dritës
- Niveli i volumit
- Riprodho/Bëj pause
- Niveli DBB (bas)

Tast & Vepro	Veprim
Shtypni tastin ► në autoparlantin kryesor	Riprodho/ndërprit muzikën në të gjithë autoparlantët e lidhur
Shtyp tastin Volumi +/- në autoparlantin kryesor	Ngri ose ul volumin në të gjithë autoparlantët e lidhur
Shtyp tastin DBB në autoparlantin kryesor	Ndrysho cilësimin DBB në të gjithë autoparlantët
Shtypni dhe mbani shtypur tastin e energjisë ☺ në autoparlantin kryesor për 3 sekonda	Fik autoparlantin kryesor, të gjithë autoparlantët e varur do të dalin nga modaliteti PartyLink
Shtyp dhe mbaj shtypur tastin ☺ në autoparlantin e varur që keni përzgjedhur për 3 sekonda	Fik autoparlantin e varur që keni përzgjedhur, nuk ka asnjë efekt te autoparlanti kryesor dhe autoparlantët e tjerë të varur
Shtyp dhe mbaj shtypur tastin ☺ në autoparlantin e përzgjedhur në gjendje e pritjes	Ndiz autoparlantin e përzgjedhur dhe shtyp sërish tastin PartyLink për të hyrë në modalitetin PartyLink
Shtypni tastin ☺ në autoparlantin kryesor	Ndrysho modalitetin e dritës në të gjithë autoparlantët e lidhur
Shtyp tastin ☺ në autoparlantët e varur	Nuk ka ndryshim të modalitetit të dritës në të gjithë autoparlantët e lidhur
Shtyp dhe mbaj shtypur tastin ☺ në autoparlantin kryesor për 3 sekonda	Ndryshoni ndriçimin në të gjithë autoparlantët

Tast & Vepro	Veprim
Shtyp butonin PartyLink në autoparlantin e varur që keni përzgjedhur	Shkëput autoparlantin e varur që keni përzgjedhur nga autoparlanti kryesor
Shtyp dhe mbaj shtypur butonin PartyLink në autoparlantin kryesor për 3 sekonda	Shkëput të gjithë autoparlantët dhe dilni nga modaliteti PartyLink

Riprodho audio përmes USB

Shijo audion në një pajisje ruajtëse USB, si p.sh. një riprodhues MP3 dhe memorie flash USB, etj.

Shënim

- Sigurohu që pajisja USB të ketë përmbajtje audio të riprodhuara në formatet e mbështetura. Formatet e mbështetura: MP3, WAV, WMA, FLAC. Audioja e formatit FLAC mbështet vetëm shpejtësi jo më të madhe se 16 bit.
- Njësia mbështet maksimumi 128G USB dhe formatin e FAT16/FAT32/exFAT.
- Mbështet një portë USB: 5V --- 0,5A.

1 Vendos pajisjen USB.

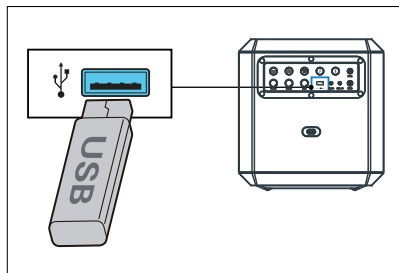

- » Njësia do të kalojë në modalitetin USB dhe do të riprodhojë në mënyrë automatike.

Dëgjo një pajisje të jashtme

Me këtë produkt, mund të dëgjosh një pajisje të jashtme audio, si p.sh. një riprodhues MP3.

Luaj nga një riprodhues MP3

- 1 Lidhni një kabllo hyrëse audio (nuk furnizohet) me një lidhës 3,5 mm në të dy skajet në:
 - Prizën **Audio in** në njësi.
 - Prizën e kufjeve në riprodhuesin MP3.

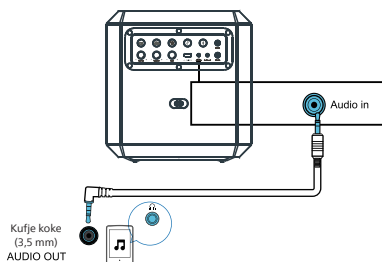

- » Njësia kalon automatikisht në modalitetin Hyrja audio.
- 2 Luaj audio në riprodhuesin MP3 (referojuni manualit përkatës të përdorimit).

Dalja audio

Kjo njësi ka një prizë Audio out. Mund të nxirrni sinjale audio stereo analoge në pajisje të jashtme, si p.sh. një autoparlant aktiv.

Lidhni një kabllo audio (nuk furnizohet) me prizën e Audio out në njësi dhe në prizën e hyrjes audio të pajisjes së jashtme dhe njësia do të nxjerrë audion automatikisht në pajisjen e jashtme.

Këndo përmes mikrofonit

Rregullo volumin e mikrofonit

Lidh një mikrofon (nuk furnizohet) në prizën **Mic in** të njësisë dhe rregulloni volumin e mikrofonit duke rrotulluar çelësin **Mic vol**.

Tani, argëtohuni duke kënduar karaoke!

Rregulloni jehonën

Rregulloni nivelin e jehonës së mikrofonit në nivelin e dëshiruar duke rrotulluar çelësin **Echo**.

Zbehës zëri/vokal

Shtyp butonin **Vocal fader** për të kaluar nga aktivizimi funksionit të zbutësit vokal në çaktivizimin e tij (të funksionit të zbutësit vokal).

Ndërrues zëri/vokal

Shtyp butonin **Voice changer** në panel për të kaluar midis toneve të ndryshme të zërit: Zë gruaje / Zë burri / Zë fëmijësh / Efekt normal.

Rikthim ne gjendjen e parametrave të vendosur nga fabrika

Rivendos pajisjen në cilësimin e paracaktuar.

- 1 Ndiz autoparlantin e festës, shtyp dhe mbaj shtypur butonat **+** dhe **▶||** për 10 sekonda.
 - » Autoparlanti i festës është rikthyer ne gjendjen e parametrave të paravendosur dhe hyn në modalitetin e pritjes.
 - » Kapaciteti i baterisë LED pulson tre herë.

Përditëso firmuerin përmes USB

- 1 Kontrolllo nëse ka versionin më të fundit të firmuerit në www.philips.com/support. Kërko për modelin tuaj dhe klikoni në **"Softuer dhe drajvera"**.

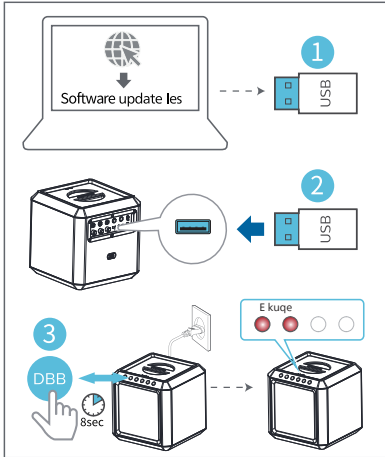

- 2 Kopjo skedarët e përditësimit të softuerit në flash drajverin USB, futni flash drajverin USB në njësi.
- 3 Shtyp dhe mbaj shtypur tastin **DBB** për 8 sekonda në gjendje të ndezur me spinën e kablllos së furnizimit me energji.

LED1/2 (e kuqe) Statusi

Solide/i qëndrueshme	Hyr në modalitetin e përditësimit
Pulsim i shpejtë	Fillimi i përditësimit
LED i fikur	Përditësimi përfundoi dhe rinisi puna

Montimi i autoparlantit tuaj të festës suaj në shtyllë

- 1 Largoni kapakun nga fundi i autoparlantit të festës (ju lutem ruani kapakun).
- 2 Ngrini autoparlantin e festës në një trekëmbësh autoparlanti (shitet veçmas).
- 3 Rregulloni trekëmbëshin e autoparlantit në lartësinë e duhur.

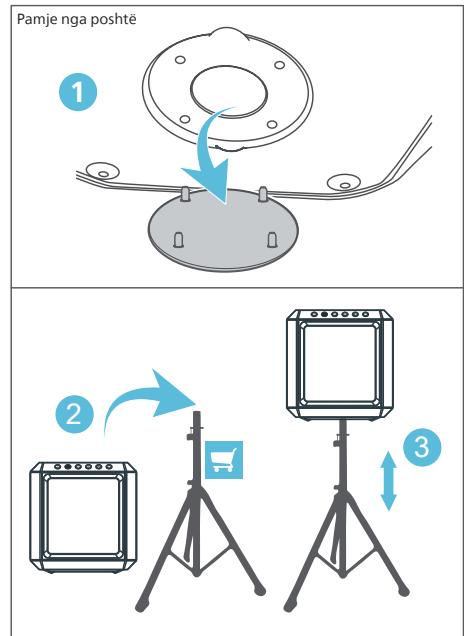

4 Specifikat e produktit

Shënim

- Specifikimet dhe dizajni mund të ndryshojnë pa paralajmërim.

Përforcues (Amplifikator)

Fuqia e daljes AC (RMS)	50 W
Fuqia e daljes AC (maksimumi)	100 W
Fuqia dalëse e baterisë	15 W
Përgjigja e frekuencës	40Hz-20KHz, ±3dB
Raporti sinjal zhurmë	≥ 65 dBA
Shtrembërimi harmonik total	< 10%

Autoparlant

Impedanca e autoparlantit	4 ohm + 8 ohm x 2
Ndjeshmëria	91 dB ±3dB/m/W

Bluetooth

Versioni i Bluetooth	V 5.0
Brezi i frekuencës Bluetooth	Brezi ISM 2,402 GHz ~ 2,480 GHz
Fuqia e transmetuesit	≤10dBm
Rrezja e shtrirjes së Bluetooth	30 m (hapësirë bosh)

Formati i transmetimit në streaming: SBC, transmetim muzikor në streaming (A2DP), ridëgjim/kontroll i vullmit: Mbështetje AVRCP

USB

Versioni i drejtpërdrejtë USB	2.0 Shpejtësi e plotë
Dalja USB	5V, 0,5A

Kodeksi

Kodeksi	.mp3
---------	------

Bateria

Kapaciteti i baterisë	11,1V, 2200mAh (ndërtuar brenda sistemit e rikarikueshme)
Jetëgjatësia e baterisë	12 orë
Koha e ngarkimit të baterisë	3 orë

Informacion i përgjithshëm

Fuqia AC	100-240V~, 50/60Hz, 50W
Modaliteti Jehona në pritje me më pak konsum	≤ 0,5W
Përmasat (GjexGjaxL)	300x306x300 mm
Pesha	5,94 kg
Temperatura e funksionimit	0°C - 45°C

5 Zgjidhja e problemeve

Shënim

- Asnjëherë mos e hiqni kutinë e produktit.

Për ta ruajtur vlefshmërinë e garancisë, mos u përpiqni kurrë ta riparoni vetë sistemin.

Nëse hasni probleme gjatë përdorimit të kësaj njësie, kontrolloni pikat e mëposhtme përpara se të kërkonj shërbim. Nëse problemi mbetet i pazgjidhur, shkoni në faqen e internetit të Philips (www.philips.com/support). Kur kontaktoni Philips, sigurohuni që njësia juaj të jetë afër dhe se numri i modelit dhe numri i serisë të jenë të disponueshëm.

Nuk ka energji

- Sigurohuni që njësia të jetë plotësisht e ngarkuar ose e lidhur me një burim energjie.
- Sigurohuni që të gjitha kabllot e kërkuara të jenë lidhur mirë.
- Sigurohuni që njësia të jetë e ndezur.
- Për të kursyer energji, njësia kalon automatikisht në gjendje pritje 15 minuta pasi një pjesë përfundon dhe nuk vihet në funksionim asnjë kontroll.

Asnjë zë

- Rregulloni volumnin.
- Kontrolloni burimin e hyrjes së zërit.

Nuk përgjigjet butoniose gabim funksionimi

- Shtypni dhe mbani shtypur butonat **Vocal fader** dhe **X** për 10 sekonda për të detyruar mbylljen, më pas ndizni përsëri njësinë për përdorim normal.

Disa skedarë nuk mund të shfaqen në pajisjen USB

- Numri i dosjeve ose skedarëve në pajisjen USB ka tejkaluar një kufi të caktuar. Ky fenomen nuk është një mosfunksionim.
- Formatet e këtyre skedarëve nuk mbështeten.

Pajisja USB nuk mbështetet

- Pajisja USB nuk pajtohet me njësinë. Provoni një tjetër.

Rreth pajisjes Bluetooth

Cilësia e audios është e dobët pas lidhjes me një pajisje të aktivizuar me Bluetooth

- Marrja me Bluetooth është e dobët. Lëvizeni pajisjen më afër këtij produkti ose hiqni çdo pengesë midis tyre.

Nuk mund të lidhet me pajisjen

- Funkcioni Bluetooth i pajisjes nuk është i aktivizuar. Referojuni manualit të përdorimit të pajisjes për mënyrën e aktivizimit të funksionit.
- Ky produkt është i lidhur tashmë me një pajisje tjetër të aktivizuar me Bluetooth. Shkëputeni atë pajisje dhe më pas provoni përsëri.

Pajisja e çiftuar lidhet dhe shkëputet vazhdimisht

- Marrja me Bluetooth është e dobët. Lëvizeni pajisjen më afër këtij produkti ose hiqni çdo pengesë midis tyre.
- Për disa pajisje, lidhja Bluetooth mund të çaktivizohet automatikisht si një veçori e kursimit të energjisë. Kjo nuk tregon ndonjë mosfunksionim të këtij produkti.



Specifikimet mund të ndryshojnë pa paralajmërim. Ju lutem vizitoni www.Philips.com/support për përditësimet dhe dokumentet më të fundit.

Philips dhe stema Philips Shield janë marka tregtare të regjistruara të Koninklijke Philips N.V. dhe përdoren me licencë.

Ky produkt është prodhuar dhe shitet nën përgjegjësinë e MMD Hong Kong Holding Limited ose një prej filialeve të tij, dhe MMD Hong Kong Holding Limited është garantuesi në lidhje me këtë produkt.

TAX4207YW_UM_SQ_V2.0_20220628

