

PHILIPS

ลำโพงปาร์ตี้สปีคเกอร์

ซีรีส์ 2000

NX200



คู่มือการใช้งาน

ลงทะเบียนผลิตภัณฑ์และรับการสนับสนุนที่
www.philips.com/support

เนื้อหา

1	ข้อมูลสำคัญ	2
	ความปลอดภัย	2

2	ลำโพงปาร์ตี้สปีคเกอร์ของคุณของ	4
	บทนา	4
	อะไรอยู่ข้างในกล่อง	4
	ภาพรวมอุปกรณ์หลัก	5
	โหมดเล่นกลับพื้นฐาน	7

3	เริ่มต้นการใช้งาน	9
	เชื่อมต่อ	9
	เชื่อมต่อสายไฟ	10
	เปิดอุปกรณ์	10

4	เล่นเพลงจาก USB	11
	เล่นเพลงจากที่เก็บข้อมูล USB	11
	โหมดควบคุมการเล่น	11

5	เล่นเสียงผ่านบลูทูธ	12
	เชื่อมต่ออุปกรณ์	12
	เล่นเพลงจากอุปกรณ์บลูทูธ	12
	ถอนการเชื่อมต่ออุปกรณ์	13

6	ปรับเสียง	14
	ปรับระดับเสียง	14
	เพิ่มเสียงเบส	14

7	คุณสมบัติอื่น	15
	ฟังจากอุปกรณ์ภายนอก	15
	เปิดหรือปิดไฟตกแต่ง	15

8	ข้อมูลผลิตภัณฑ์	16
	ข้อมูลทางเทคนิค	16
	ข้อมูลการเล่นด้วย USB	17
	สกุล MP3 ที่ไม่รองรับ	17
	ขั้นตอนบำรุงรักษา	17

9	ขั้นตอนการแก้ไข	18
	เกี่ยวกับอุปกรณ์บลูทูธ	18

10	หมายเหตุ	19
	การปฏิบัติตามกฎระเบียบ	19
	รักษาสิ่งแวดล้อม	19
	หมายเหตุเครื่องหมายการค้า	19

1 ข้อมูลสำคัญ

ความปลอดภัย

เรียนรู้สัญลักษณ์ความปลอดภัยเหล่านี้



สัญลักษณ์ 'สายฟ้า' นี้หมายถึงวัสดุที่ไม่ใช่ฉนวนไฟฟ้าภายในชนิดของคุณอาจทำให้เกิดไฟฟ้าดูด กรุณาอย่าถอดวัสดุคลุมอุปกรณ์ออกเพื่อความปลอดภัย

'เครื่องหมายอัศเจรีย์' บ่งบอกว่าคุณต้องอ่านคำอธิบายของคุณสมบัติอย่างรอบคอบเพื่อป้องกันปัญหาในการใช้งานและการบำรุงรักษา

คำเตือน: ห้ามไม่ให้อุปกรณ์สัมผัสกับน้ำฝนหรือความชื้น และไม่ควรวางวัตถุที่มีของเหลว เช่น แจกันเอาไว้บนอุปกรณ์ดังกล่าวเพื่อลดความเสี่ยงการเกิดไฟไหม้หรือไฟฟ้าดูด

ข้อควรระวัง: จับคู่เบลดปลั๊กขนาดกว้างกับสลัลดขนาดกว้างเหมือนกันแล้วเสียบให้สนิทเพื่อป้องกันไฟฟ้าดูด

คำเตือน

- ห้ามถอดฝาครอบป้องกันอุปกรณ์ตัวนี้
- ห้ามทำของเหลวหกใส่อุปกรณ์ตัวนี้
- ห้ามวางอุปกรณ์ตัวนี้บนอุปกรณ์ไฟฟ้าอื่น ๆ
- เก็บอุปกรณ์ตัวนี้เอาไว้ให้ห่างจากแสงอาทิตย์ ประกายไฟ หรือความร้อน
- ห้ามจ้องไปที่แสงเลเซอร์ข้างในอุปกรณ์
- ตรวจสอบว่าคุณสามารถตัดไฟอุปกรณ์นี้ด้วยสายไฟ ปลั๊กไฟ หรืออะแดปเตอร์

- ห้ามใช้อุปกรณ์นี้ใกล้กับน้ำ
- ติดตั้งอุปกรณ์ตามคำแนะนำของผู้ผลิต

- ห้ามติดตั้งใกล้กับแหล่งความร้อน เช่น หม้อน้ำ, ช่องลมปรับปริมาณความร้อน, เตอบ หรืออุปกรณ์อื่น ๆ (รวมถึงเครื่องขยายเสียง) เครื่องขยายเสียงที่ผลิตความร้อน
- ป้องกันการสะดุดหรือเกี่ยวสายไฟ โดยเฉพาะปลั๊ก เต้ารับ และจุดที่ถอดออกจากอุปกรณ์
- ใช้เฉพาะอะไหล่/อุปกรณ์เสริมที่ระบุโดยผู้ผลิต
- ใช้เฉพาะรถเข็น, แท่นวาง, ขาตั้งสามส่วน, ที่ค้ำ หรือโต๊ะที่กำหนดโดยผู้ผลิตหรือจำหน่ายพร้อมกับอุปกรณ์ หากใช้รถเข็นระมัดระวังเวลาเคลื่อนย้ายรถเข็น/อุปกรณ์เพื่อหลีกเลี่ยงอุปกรณ์หล่นพื้นแล้วเกิดอุบัติเหตุ



- ถอดปลั๊กอุปกรณ์หากเกิดพายุฝนหรือเมื่อไม่ใช้งานเป็นเวลานาน
- กรุณาขอรับบริการจากเจ้าหน้าที่ที่ผ่านการรับรอง จำเป็นต้องขอรับบริการเมื่ออุปกรณ์ได้รับความเสียหาย เช่น สายแหล่งจ่ายไฟหรือปลั๊กสายไฟได้รับความเสียหาย ทำของเหลวหกหรือทำสิ่งของตกเข้าไปในอุปกรณ์ อุปกรณ์เปียกน้ำฝนหรือความชื้นทำงานผิดปกติ หรือหล่นพื้น
- ข้อควรระวังในการใช้แบตเตอรี่เพื่อป้องกันถ่านแบตเตอรี่รั่วไหลที่อาจทำให้ได้รับบาดเจ็บทางร่างกาย ทรัพย์สินเสียหาย หรือริมทคอนโทรลเสียหาย:
 - ใส่ถ่านแบตเตอรี่อย่างถูกวิธีและทิศทางตามเครื่องหมาย + และ - ที่ปรากฏบนริมทคอนโทรล
 - ห้ามผสมแบตเตอรี่คนละประเภท (ถ่ายเก่ากับใหม่หรือคาร์บอนกับอัลคาไลน์ ฯลฯ)
 - ถอดถ่านแบตเตอรี่ออกเมื่อไม่ใช้งานริมทคอนโทรลเป็นเวลานาน

- ห้ามวางแบตเตอรี่เอาไวใน บริเวณที่โดน ความร้อนสูง เช่น แสงแดด เบลวไฟ หรือ บริเวณอื่น ๆ ที่มีลักษณะทำนอง
- ห้ามวางอุปกรณ์ในบริเวณที่จะสัมผัสกับ หยดน้ำหรือน้ำที่กระเด็นใส่
- ห้ามวางอุปกรณ์ในบริเวณที่เป็นอันตราย (เช่น สิ่งของที่เป็นของเหลว, เทียนไขที่ไม่ ได้ดับไฟ)
- ในกรณีที่ใช้ปลั๊กสายไฟหลักหรือคู่ต่อ เครื่องใช้ไฟฟ้าในการตัดไฟ อุปกรณ์ตัด ไฟดังกล่าวต้องอยู่ในสภาพที่พร้อมใช้งาน ตลอดเวลา

! ข้อควรระวัง

- การใช้ระบบควบคุม ระบบปรับเปลี่ยน หรือขั้นตอนการใช้งานนอกเหนือจากที่ระบุในคู่มือการใช้งานฉบับนี้อาจทำให้สัมผัสกับแสงเลเซอร์ที่เป็นอันตรายหรือการใช้งานที่ไม่ปลอดภัยอื่น ๆ

ระดับเสียงที่ปลอดภัย



เปิดอุปกรณ์ในระดับเสียงปานกลาง

- ระดับเสียงของหูฟังสวมศีรษะที่สูงสามารถทำให้คุณสูญเสียการได้ยิน ผลัดกันนี้ผลิตเสียงในระดับเดซิเบลที่สามารถทำให้คนทั่วไปสูญเสียการได้ยิน แม้ฟังไม่เกินหนึ่งนาที ระดับเดซิเบลที่สูงมีไว้สำหรับผู้สูญเสียการได้ยินอยู่แล้ว
- ระดับเสียงอาจทำให้สับสนได้ เมื่อใช้งานไปซ้กพัก 'ระดับความคุ้นชิน' ของการได้ยินของคุณจะปรับกับระดับเสียงที่สูงขึ้น เมื่อใช้งานเป็นเวลานาน เสียงที่ 'ปกติ' อาจเป็นเสียงดังและเป็นอันตรายต่อการได้ยินของคุณ ป้องกันด้วยการปรับระดับเสียงไปที่ระดับปลอดภัยก่อนปรับการได้ยินของคุณแล้วใช้งานในระดับเสียงนั้น

ขั้นตอนในการปรับเสียงในระดับปลอดภัย:

- ตั้งค่าการควบคุมระดับเสียงของคุณเป็นต่ำ
- เพิ่มระดับเสียงขึ้นช้า ๆ จนกว่าคุณจะได้ยินเสียงปกติและชัดเจนโดยไม่มีบีบเบือน

ฟังในระยะเวลาที่สมเหตุสมผล:

- หากฟังเป็นเวลานาน แม้ในระดับ 'ปลอดภัย' ทำให้สูญเสียการได้ยินได้เช่นกัน
- อย่าลืมใช้อุปกรณ์ของคุณอย่างสมเหตุสมผลและพักจากการใช้งานตามความเหมาะสม

อย่าลืมปฏิบัติตามตามแนวทางปฏิบัติในการใช้งานหูฟังสามศีรษะต่อไปนี้

- ฟังในระดับเสียงที่สมเหตุสมผลในระยะเวลาที่สมเหตุสมผล
- อย่าปรับระดับเสียงเพราะการฟังของคุณจะปรับเองอยู่แล้ว
- อย่าเพิ่มระดับเสียงให้สูงจนไม่ได้ยินเสียงโดยรอบ
- คุณควรใช้อย่างระมัดระวังหรือหยุดใช้ชั่วคราวในสภาพแวดล้อมที่เป็นอันตราย

หมายเหตุ

- แผ่นป้ายระบบประเภทติดอยู่ข้างหลังอุปกรณ์

2 ลำโพงปาร์ตี้ สปีกเกอร์ของ คุณของ

ขอแสดงความยินดีในการสั่งซื้อของคุณ และ
ยินดีต้อนรับสู่ Philips! ลงทะเบียนผลิตภัณฑ์
ของคุณที่ www.Philips.com/welcome. เพื่อ
ใช้สิทธิประโยชน์การช่วยเหลือทั้งหมดของ
Philips

บทนำ

ผลิตภัณฑ์ตัวนี้ให้คุณ

- เพลิดเพลินกับการฟังเสียงจากอุปกรณ์เก็บ
ข้อมูล USB อุปกรณ์ที่ใช้ทำงานกับบลูทูธ หรือ
อุปกรณ์ภายนอกอื่น ๆ;

เพิ่มอรรถรสการฟังด้วยเอฟเฟกต์เสียงต่าง
ๆ จากผลิตภัณฑ์ตัวนี้:

- Dynamic Bass Boost (DBB)

อะไรอยู่ข้างในกล่อง

ตรวจสอบและสำรวจวัสดุที่อยู่ข้างในบรรจุภัณฑ์
ของคุณ:

- อุปกรณ์หลัก x 1
- เอกสารเผยแพร่
- สายไฟ AC x 1

ภาพรวมอุปกรณ์หลัก

แผงควบคุมด้านบน:

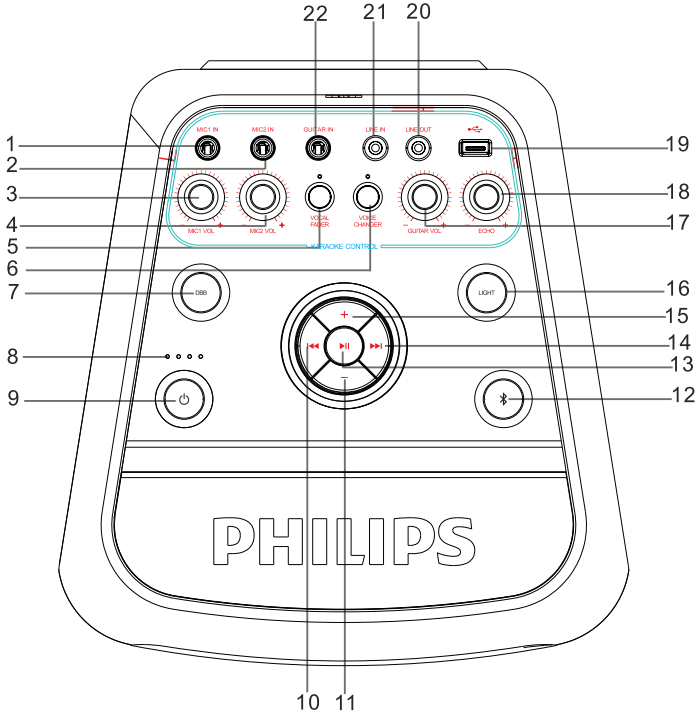

1. MIC1 IN SOCKET
2. MIC2 IN SOCKET
3. MIC1 VOLUME KNOB (ปุ่มปรับระดับเสียง MIC1)
4. MIC2 VOLUME KNOB (ปุ่มปรับระดับเสียง MIC2)
5. VOCAL FADER (ปุ่มปรับลดเสียงร้อง)
6. VOICE CHANGER (ปุ่มเปลี่ยนเสียง)
7. DBB
8. BATTERY LEVEL INDICATOR (ไฟระบุสถานะแบตเตอรี่)
9. STANDBY (red indicator) VIEW BATTERY LEVEL (พักเครื่อง (ไฟระบุสถานะสีแดง) ดูระดับแบตเตอรี่)

10. PREVIOUS (ก่อนหน้า)
11. VOLUME- (ลดเสียง)
12. BLUETOOTH (blue indicator) 13. (บลูทูธ (ไฟระบุสถานะสีน้ำเงิน))
14. PLAY/PAUSE (เล่น/หยุดชั่วคราว)
15. NEXT (ถัด)
16. VOLUME+ (เพิ่มเสียง)
17. LIGHT (แสงไฟ)
18. GUITARVOL
19. ECHO (ปุ่มปรับเสียงก้อง)
20. USB SLOT (ช่องเสียง USB)
21. LINE OUT
22. LINE IN
23. GUITAR IN

ภาพรวมอุปกรณ์หลัก

แผงควบคุมด้านหลัง:

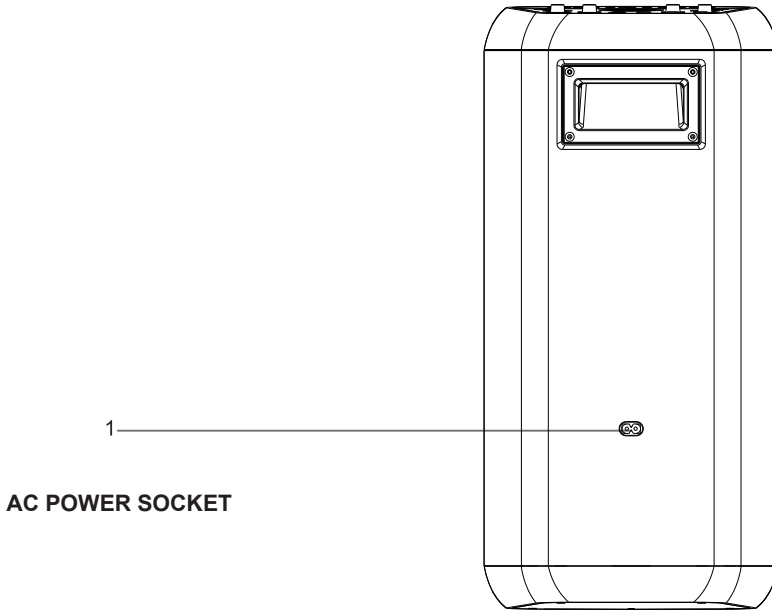

โหมดเล่นกลับพื้นฐาน

การใช้งานฟังก์ชันแผงด้านบน

POWER ON/OFF



- กดค้าง 3 วินาทีเพื่อเปิด/ปิดอุปกรณ์ กดเพื่อดูระดับแบตเตอรี่ในปัจจุบันเมื่ออยู่ในสถานะ เปิด

VOCAL FADER



- กดซ้ำหลายครั้งเพื่อสลับระหว่าง VOCAL ON และ VOCAL OFF



- กดซ้ำหลายครั้งเพื่อสลับระหว่างเอฟเฟกต์ DBB ในกลุ่ม DBB1/DBB2/ DBB OFF.



- กดปุ่มเพื่อเข้าโหมดบลูทูธ.
- กดค้างเพื่อถอนการเชื่อมต่อบลูทูธ.

VOICE CHANGER



- กดซ้ำหลายครั้งเพื่อเปลี่ยนโทนเสียงในกลุ่ม voice1/voice2/voice3/voice off



- กดซ้ำหลายครั้งเพื่อสลับโหมดแสงไฟระบุสถานะ LED สีต่าง ๆ บนลำโพง กดค้างเพื่อเปิด/ปิดไฟแจ้งเตือน



- กดหยุดเล่นกลับชั่วคราว; กดอีกครั้งเพื่อเล่นกลับ



- กดเพื่อข้ามไปรายการถัดไป



- กดเพื่อกลับไปรายการก่อนหน้า



- กด [VOLUME+] เพื่อเพิ่มระดับเสียง



- กด [VOLUME-] เพื่อลดระดับเสียง

MIC VOL



- ปรับระดับเสียงที่ใช้ในการร้องเพลงคาราโอเกะหรือทำการประกาศผ่านปุ่มปรับระดับเสียงบนไมโครโฟน

MIC ECHO



- ปรับระดับเสียงก้องของไมโครโฟนที่ใช้สำหรับร้องเพลงคาราโอเกะหรือทำการประกาศผ่านปุ่มปรับระดับเสียงก้องบนไมโครโฟน

GUITAR VOL



- ควบคุมระดับเสียงของกีตาร์ที่เชื่อมต่อแล้วของคุณด้วยปุ่มควบคุมระดับเสียงกีตาร์บนแผงด้านบน

MIC IN/1/2



- สามารถเชื่อมต่อไมโครโฟนภายนอกผ่านตัวรับสเตอริโอไมโครโฟนที่ใช้สำหรับร้องเพลงคาราโอเกะหรือทำการประกาศ

GUITAR SOCKET



- เชื่อมต่อกีตาร์ด้วยตัวรับกีตาร์บนแผงด้านบน.

USB SLOT



- เชื่อมต่ออุปกรณ์เก็บข้อมูล USB กับ USB บนแผงด้านบนเพื่อเล่นเพลง MP3

โหมดเล่นกลับพื้นฐาน

โหมดเล่นกลับไมโครโฟน

- เสียบสายไมโครโฟนหนึ่งสายเข้าไปในเต้ารับไมโครโฟนบนแผงด้านบนและปรับเป็นระดับต่ำ ใช้ปุ่มปรับระดับเสียงไมโครโฟนบนแผงด้านบน
 - ปรับระดับเสียงไมโครโฟนและระดับเสียงก้องตามที่ต้องการ ใช้ปุ่มปรับระดับเสียงไมโครโฟนบนแผงด้านบน
- ที่นี่คุณก็สามารถเพลิดเพลินกับการร้องเพลงคาราโอเกะได้!

ขั้นตอนการชาร์จ

- ใช้สายไฟ AC(รวมอยู่ในบรรจุภัณฑ์)เพื่อเชื่อมต่อเต้ารับไฟเข้า AC บนอุปกรณ์กับรางไฟ AC เปิดอุปกรณ์ก่อนทำการชาร์จเพื่อแสดงสถานะการชาร์จแบตเตอรี่ ไฟระบุสถานะการชาร์จในปัจจุบันบนอุปกรณ์จะกะพริบระหว่างที่ชาร์จ เมื่อไฟระบุสถานะการชาร์จสีดวงที่ปรากฏบนอุปกรณ์ไม่กะพริบ หมายความว่าแบตเตอรี่ชาร์จเต็มแล้ว
- หมายเหตุ: แบตเตอรี่สำหรับชาร์จที่ยึดเข้ากับอุปกรณ์จะถูกชาร์จเมื่ออยู่ในสถานะปิดอุปกรณ์และอุปกรณ์จะไม่ แสดงสถานะการชาร์จ

ตรวจสอบอายุการใช้งานของแบตเตอรี่

- ถ้าไฟงอกออกแบบมาด้วยคุณสมบัตินี้การตรวจสอบแบตเตอรี่อัจฉริยะเพื่อความสะดวกในการทำงาน
- กดปุ่มระดับแบตเตอรี่เพื่อแสดงระดับแบตเตอรี่ในปัจจุบันบนไฟ LED ระบุสถานะของอุปกรณ์เมื่ออยู่ในโหมด เปิด ขณะที่ไม่ได้ชาร์จอุปกรณ์

ไฟ LED สีขาวสี่ดวงทำงาน=แอมป์ ชาร์จเต็ม 100%

ไฟ LED สีขาวสามดวงทำงาน=แอมป์ ชาร์จเต็ม 75%

ไฟ LED สีขาวสองดวงทำงาน=แอมป์ ชาร์จเต็ม 50%

ไฟ LED สีขาวหนึ่งดวงทำงาน=แอมป์ ชาร์จเต็ม 25% (ระบุว่าต้องทำการชาร์จแบตเตอรี่)

3 เริ่มต้นการใช้ งาน

! ข้อควรระวัง

- การใช้ระบบควบคุม ระบบปรับเปลี่ยน หรือขั้นตอนการใช้งานนอกเหนือจากที่ระบุในคู่มือการใช้งานฉบับนี้อาจทำให้สัมผัสกับแสงเลเซอร์ที่เป็นอันตรายหรือการใช้งานที่ไม่ปลอดภัยอื่น ๆ

ปฏิบัติตามคำแนะนำทุกครั้งในบทนี้ตามลำดับ หากคุณติดต่อ Philips คุณจะต้องระบุรุ่นและเลขประจำตัวอุปกรณ์เครื่องนี้ เลขประจำตัวรุ่นและอุปกรณ์ระบุอยู่ด้านหลังอุปกรณ์ เขียนเลขที่นี้:
เลขประจำตัวรุ่น _____
เลขประจำตัวอุปกรณ์ _____

เชื่อมต่อ

LINE IN

อุปกรณ์นี้มีช่องรับสัญญาณเสียงขาเข้า คุณสามารถเชื่อมต่อสัญญาณเสียงสเตอริโอขนาดเล็กจากอุปกรณ์ภายนอก เช่น เครื่องเล่น VCD, CD, VCR, MP3 ฯลฯ ใช้สายสัญญาณเสียงเพื่อเชื่อมต่อช่องต่อสัญญาณเสียง **LINE IN** บนแผงด้านบนของเครื่องเล่นนี้ อุปกรณ์จะสลับเป็นโหมด **LINE IN** อัตโนมัติ

การเชื่อมต่อ GUITAR IN

คุณสามารถเชื่อมต่อกีตาร์เข้ากับลำโพงปาร์ตี้สปีกเกอร์ผ่านช่องต่อสัญญาณกีตาร์บนแผงด้านบน ใช้สายต่อกีตาร์ขนาด 6.5 มม. (1/4") เพื่อเชื่อมต่อกับเต้ารับ **GUITAR IN** บนแผงด้านบนเพื่อควบคุมระดับเสียงของกีตาร์ด้วยปุ่มปรับระดับเสียงบนแผงด้านบน

เชื่อมต่อสายไฟ

! ข้อควรระวัง

- อุปกรณ์อาจได้รับความเสียหาย! ตรวจสอบว่ากระแสไฟฟ้าของแหล่งจ่ายไฟตรงกับปริมาณกระแสไฟฟ้าที่พิมพ์อยู่ด้านหลังหรือด้านล่างผลิตภัณฑ์
- อาจถูกไฟฟ้าดูด! ต้องดึงปลั๊กออกจากเต้ารับทุกครั้งถอดปลั๊กสายไฟ ห้ามดึงสายไฟ

หมายเหตุ

- ตรวจสอบว่าคุณทำการเชื่อมต่ออื่น ๆ จนครบก่อนเชื่อมต่อสายไฟ AC

เชื่อมต่อสายไฟ AC เข้ากับช่อง AC IN บนแผงด้านหลังของอุปกรณ์
แล้วเสียบปลั๊กอีกด้านของสายไฟ AC เข้าไปในเต้ารับไฟฟ้า

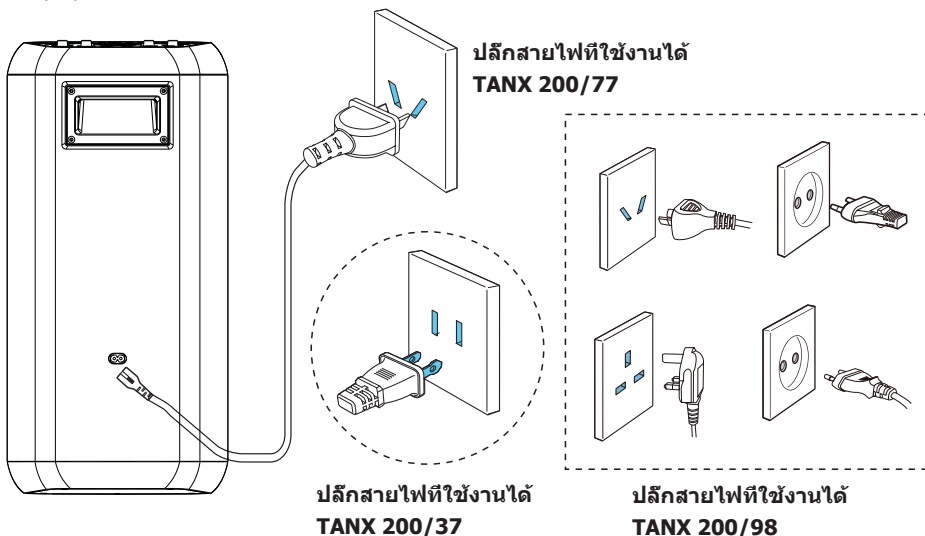

เปิดอุปกรณ์

กด .

↳ กดค้างไว้ 3 วินาทีเพื่อเปิด/ปิดอุปกรณ์

4 เล่นเพลงจาก USB

เล่นเพลงจากที่เก็บข้อมูล USB

หมายเหตุ

- ตรวจสอบว่าอุปกรณ์ USB มีไฟล์เสียงที่เล่นได้ในสเกลไฟล์ที่รองรับ

- 1 กดค้าง 3 วินาทีเพื่อเปิดอุปกรณ์
- 2 เสียบปลั๊ก USB ของอุปกรณ์เข้ากับช่องเกิด  เครื่องจะเปลี่ยนเป็นโหมดเล่น USB โดยอัตโนมัติ

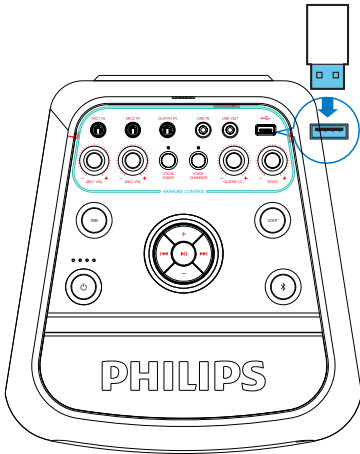

- 3 กด  /  เพื่อเลือก แทร็ค เสียง
↳ อุปกรณ์จะเริ่มเล่นอัตโนมัติ

โหมดควบคุมการเล่น

เมื่ออยู่ในโหมด USD ทำตามคำแนะนำด้านล่างเพื่อควบคุมการเล่น

ปุ่ม	คำสั่ง
 / 	กดเพื่อข้ามไปแทร็คก่อนหน้าหรือถัดไป
+ / -	เพิ่ม/ลดระดับเสียง
	กดเพื่อหยุดชั่วคราวหรือเล่นต่อ

5 เล่นเสียงผ่าน บลูทูธ

อุปกรณ์สามารถทำการสตรีมดนตรีจากอุปกรณ์
บลูทูธของคุณไปที่ระบบผ่านสัญญาณบลูทูธ

เชื่อมต่ออุปกรณ์

หมายเหตุ

- ก่อนจับคู่อุปกรณ์กับผลิตภัณฑ์นี้ อ่านคู่มือการใช้งานในหมวดหมู่การเข้ากันได้ของบลูทูธ
- อุปกรณ์มีคุณสมบัติในการจดจำอุปกรณ์ที่จับคู่แล้วแปดคู่ อุปกรณ์ที่จับคู่แล้วคู่ที่เก่าจะแทนที่คู่แรก
- สัญญาณแทรกกระหว่างผลิตภัณฑ์นี้กับอุปกรณ์บลูทูธสามารถลดระยะเวลาการใช้งานได้ อยู่ห่างจากอุปกรณ์อิเล็กทรอนิกส์อื่น ๆ ที่อาจทำให้เกิดสัญญาณแทรก
- ระยะเวลาใช้งานระหว่างผลิตภัณฑ์นี้และอุปกรณ์บลูทูธอยู่ที่ประมาณ 10 เมตร (30 ฟุต)

เชื่อมต่ออุปกรณ์ด้วยตนเอง

- 1 กดปุ่ม  เพื่อเลือกโหมดบลูทูธ
- 2 บนอุปกรณ์บลูทูธของคุณ เปิดทำงานบลูทูธแล้วค้นหาอุปกรณ์บลูทูธเพื่อจับคู่ (ดูคู่มือการใช้งานของอุปกรณ์).
- 3 เลือก [**PHILIPS TANX200**] ที่ปรากฏบนอุปกรณ์ของคุณเพื่อจับคู่
 - ↳ เมื่อเชื่อมต่อสำเร็จ ไฟระบุสถานะบลูทูธจะคงที่

เล่นเพลงจากอุปกรณ์บลูทูธ

เมื่อเชื่อมต่อบลูทูธสำเร็จ เล่นเพลงบนอุปกรณ์บลูทูธ

- ↳ ทำการสตรีมเพลงจากอุปกรณ์บลูทูธของคุณกับอุปกรณ์นี้

ถอนการเชื่อมต่ออุปกรณ์

- กด **X** ปุ่ม ค้างสามวินาที;
- ปิดทำงานบลูทูธบนอุปกรณ์ของคุณ;
- นำอุปกรณ์ออกจากกระยะการสื่อสาร



หมายเหตุ

- ถอนการเชื่อมต่ออุปกรณ์ในปัจจุบันก่อนเชื่อมต่ออุปกรณ์บลูทูธเครื่องใหม่

6 ปรับเสียง

ปรับระดับเสียง

ระหว่างเล่น ระหว่างที่เล่น กด + VOL - เพื่อเพิ่มหรือลดระดับเสียง

เพิ่มเสียงเบส

การตั้งค่า Dynamic Bass Boost (DBB) จะกำหนดอัตราโน้มนำสำหรับการเลือก EQ แต่ละครั้ง คุณสามารถเลือกการตั้งค่า DBB ด้วยตนเองตามรูปแบบการฟังที่เหมาะสมกับคุณที่สุด

- ระหว่างที่เล่น กด **DBB** ซ้ำหลายครั้งเพื่อเลือก:
 - **DBB 1**
 - **DBB 2**
 - **DBB OFF**

7 คุณสมบัติอื่น

ฟังจากอุปกรณ์ภายนอก

อุปกรณ์นี้ให้คุณสามารถฟังจากอุปกรณ์ส่งสัญญาณเสียงภายนอก เช่น เครื่องเล่น MP3

เล่นจากเครื่องเล่น MP3

- 1 กดค้าง 3 วินาทีเพื่อเปิดอุปกรณ์
- 2 เสียบสายเคเบิลส่งสัญญาณเสียง (จำหน่ายแยก) ที่มีตัวต่อไฟ 3.5 มม. ทั้งสองด้าน:
 - ด้ำรับ **LINE IN** บนอุปกรณ์
 - ด้ำรับหูฟังสวมศีรษะบนเครื่องเล่น MP3
 - สลับอุปกรณ์เป็นโหมด **LINE IN** อัตโนมัติ
- 3 เล่นเพลงบนเครื่องเล่น MP3 (อ่านขั้นตอนในคู่มือการใช้งาน)

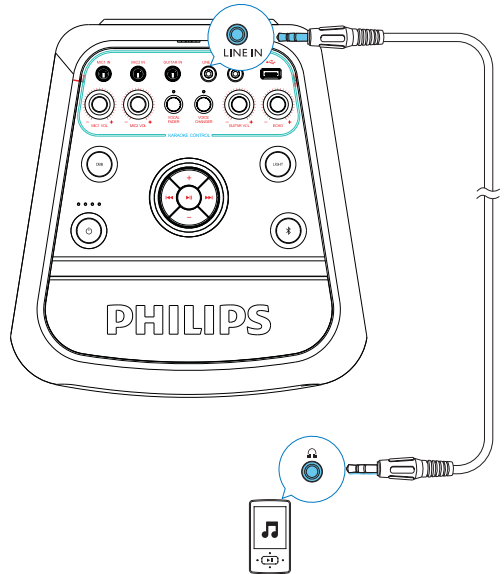

เปิดหรือปิดไฟตกแต่ง

ในโหมดเปิดเครื่อง กดปุ่ม **LIGHT** ซ้ำหลายครั้งเพื่อเลือกสีของไฟลำโพงหรือปิดไฟ:

ในโหมดเปิดเครื่อง กดปุ่ม **LIGHT** ซ้ำหลายครั้งเพื่อสลับโหมดไฟต่าง ๆ ของไฟ LED ระบุสถานะบนลำโพง

ในโหมดเปิดเครื่อง กดค้างเพื่อเปิด/ปิดไฟแจ้งเตือน

8 ข้อมูลผลิตภัณฑ์

ข้อมูลทางเทคนิค

เครื่องขยายเสียง

กำลังไฟฟ้า AC Output Power	สูงสุด 80 W
กำลังไฟฟ้า Battery Output Power	30 W
อัตราส่วนสัญญาณต่อเสียงรบกวน	≥ 65 dBA
ปริมาณ Harmonic Distortion โดยรวม	< 1 %

ลำโพง

ปริมาณความต้านทานลำโพง	4 ohm
ความอ่อนไหว	87 ± 3 dB/m/W

USB

USB Direct Verision	ความเร็วสูงสุด 2.0
---------------------	--------------------

บลูทูธ

เวอร์ชันบลูทูธ	V5.0
แถบความถี่บลูทูธ	แถบความถี่ 2.4 GHz ~ 2.48 GHz ISM
ระยะสัญญาณบลูทูธ	10 m (พื้นที่ว่าง)

แบตเตอรี่

ความจุของแบตเตอรี่	แบตเตอรี่ชาร์จใหม่ได้ 11.1 V 4400 mAh
--------------------	---------------------------------------

ข้อมูลทั่วไป

สายไฟ AC	100-240 V~, 50/60 Hz
ปริมาณการใช้ไฟฟ้าเมื่ออยู่ในโหมดพักเครื่อง	≤ 1 W

ขนาด

- อุปกรณ์หลัก (W x H x D)	268 x 556 x 285 มม.
---------------------------	---------------------

น้ำหนัก

- อุปกรณ์หลัก	7.7 กก.
---------------	---------

ข้อมูลการเล่นด้วย USB

อุปกรณ์ USB ที่เข้ากันได้:

- หน่วยความจำแฟลช USB (USB 2.0)
- แฟลชเพย์เยอร์ USB (USB 2.0)
- การ์ดหน่วยความจำ (จำเป็นต้องตัวอ่านการ์ดเพิ่มเติมเพื่อใช้งานกับอุปกรณ์นี้)

สกุลไฟล์ที่รองรับ:

- USB หรือสกุลไฟล์หน่วยความจำ FAT12, FAT16, FAT32 (ขนาดเซ็กเตอร์: 512 ไบต์)
- ค่า Bit Rate (Data Rate) ของ MP3: 32-320 Kbps และค่า Variable Bit Rate
- การซ่อนไดเรคทอรีสูงสุด 8 ระดับ
- จำนวนอัลบั้ม/โพลีเดออร์: สูงสุด 99
- จำนวนแทร็ค/รายการ: สูงสุด 999
- ชื่อไฟล์ใน Unicode UTF8 (ความยาวสูงสุด: 128 ไบต์)

สกุลที่ไม่รองรับ:

- อัลบั้มเปล่า: อัลบั้มเปล่าเป็นอัลบั้มที่ไม่มีไฟล์ MP3 และไม่ปรากฏบนจอแสดงผล
- ข้ามสกุลไฟล์ที่ไม่รองรับ เช่น เอกสาร Word (.doc) หรือไฟล์ MP3 ที่มีสกุล .dlf จะถูกละเว้นและไม่เล่น
- ไฟล์เสียง AAC, WAV, PCM
- ไฟล์ WMA

สกุล MP3 ที่ไม่รองรับ

- 999 (ขึ้นอยู่กับความยาวของชื่อไฟล์)
- จำนวนอัลบั้มสูงสุด: 64
- ค่าความถี่การสร้างไฟล์ตัวอย่างที่รองรับ: 32 kHz, 44.1 kHz, 48 kHz
- ค่า bit-rate ที่รองรับ: 32-320 (kbps), ค่า variable bit rates

ขั้นตอนบำรุงรักษา

ทำความสะอาดภายในเครื่อง

- ฝ้างบาง ๆ ชุบน้ำยาทำความสะอาดเล็กน้อยแล้วบิดให้แห้งหมาด ๆ ห้ามใช้น้ำยาที่ประกอบไปด้วยแอลกอฮอล์, ของเหลวระเหย, แอมโมเนียหรือสารขัดถู

9 ขั้นตอนการ แก้ไข

! ข้อควรระวัง

- ห้ามถอดฝาครอบของอุปกรณ์นี้

ห้ามซ่อมบำรุงระบบด้วยตนเองเพื่อรักษาสิทธิ์ในการรับประกัน

หากคุณประสบปัญหาระหว่างที่ใช้อุปกรณ์นี้ ตรวจสอบประเด็นต่อไปก่อนขอรับบริการ หากปัญหายังไม่ได้รับการแก้ไข เข้าไปเยี่ยมชมเว็บไซต์ Philips (www.philips.com/support) เมื่อคุณติดต่อ Philips ตรวจสอบว่าอุปกรณ์ของคุณอยู่ใกล้ตัวและเตรียมเลขประจำตัวรุ่นและเลขประจำตัวอุปกรณ์ให้พร้อม

ไม่มีไฟ

- ตรวจสอบว่าเสียบปลั๊กไฟ AC อย่างถูกต้อง
- ตรวจสอบว่ามีไฟที่เต้ารับ AC
- อุปกรณ์จะสลับเป็นโหมดพักเครื่องอัตโนมัติเป็นเวลา 15 นาทีหลังเล่นจบและไม่มีการใช้งานเพื่อประหยัดพลังงาน

ไม่มีเสียงหรือคุณภาพเสียงไม่ดี

- ปรับระดับเสียง

อุปกรณ์ไม่ตอบสนอง

- ถอดปลั๊กไฟและเสียบปลั๊กไฟ AC อีกครั้ง แล้วเปิดอุปกรณ์อีกครั้ง

ไม่สามารถแสดงไฟล์มาตัวในอุปกรณ์ USB

- จำนวนโพลเดอร์หรือไฟล์ในอุปกรณ์ USB เกินขีดจำกัดที่กำหนด เหตุการณ์นี้ไม่ใช่อุปกรณ์ทำงานผิดปกติ
- ไม่รองรับสกุลไฟล์เหล่านี้

ไม่รองรับอุปกรณ์ USB

- อุปกรณ์ USB เข้ากันไม่ได้กับอุปกรณ์ ลองอุปกรณ์ USB ตัวอื่น

เกี่ยวกับอุปกรณ์บลูทูธ

คุณภาพเสียงแย่หลังเชื่อมต่อกับอุปกรณ์ที่เปิดทำงานด้วยบลูทูธ

- สัญญาณตอบรับของบลูทูธไม่ดี ขยับอุปกรณ์ให้เข้าใกล้กับผลิตภัณฑ์นี้หรือนำสิ่งกีดขวางออก

ไม่สามารถเชื่อมต่อกับอุปกรณ์

- ไม่ได้เปิดทำงานฟังก์ชันบลูทูธของอุปกรณ์ อ่านขั้นตอนการเปิดทำงานฟังก์ชันในคู่มือการใช้งานของอุปกรณ์
- ผลิตภัณฑ์นี้เชื่อมต่อกับอุปกรณ์ที่เปิดทำงานบลูทูธอีกเครื่องแล้ว ถอนการเชื่อมต่ออุปกรณ์แล้วลองอีกครั้ง

อุปกรณ์ที่จับคู่เชื่อมต่อและถอนการเชื่อมต่อสม่ำเสมอ

- สัญญาณตอบรับของบลูทูธไม่ดี ขยับอุปกรณ์ให้เข้าใกล้กับผลิตภัณฑ์นี้หรือนำสิ่งกีดขวางออก
- สำหรับอุปกรณ์บางเครื่อง การเชื่อมต่อบลูทูธอาจปิดทำงานอัตโนมัติเพื่อประหยัดพลังงาน คุณสมบัตินี้ตั้งค่าไว้ไม่เป็นการบ่งชี้ว่าผลิตภัณฑ์บกพร่องแต่อย่างใด

10 หมายเหตุ

การเปลี่ยนแปลงหรือแก้ไขเพิ่มเติมกับอุปกรณ์ที่ไม่ได้รับการอนุมัติอย่างชัดเจนโดย **MMD Hong Kong Holding Limited** อาจทำให้สิทธิ์การใช้อุปกรณ์ของผู้ใช้เป็นโมฆะ

การปฏิบัติตามกฎระเบียบ



ดังนั้น **MMD Hong Kong Holding Limited** ประกาศว่าผลิตภัณฑ์นี้ปฏิบัติตามข้อกำหนดสำคัญและข้อกำหนดที่เกี่ยวข้องอื่น ๆ ของ กฎระเบียบ **2014/53/EU** คุณสามารถค้นหาหรือรับรองด้วยตนเองได้ที่ www.philips.com/support

รักษาสิ่งแวดล้อม

จำกัดผลิตภัณฑ์และแบตเตอรี่เก่าของคุณ



ผลิตภัณฑ์ของคุณออกแบบและผลิตด้วยวัสดุและชิ้นส่วนคุณภาพสูงที่นำกลับมาใช้ใหม่และใช้ซ้ำได้



สัญลักษณ์นี้ที่ปรากฏบนผลิตภัณฑ์หมายความว่าผลิตภัณฑ์นี้อยู่ภายใต้การคุ้มครองโดยกฎระเบียบยุโรป 2012/19/EU



สัญลักษณ์นี้หมายความว่าผลิตภัณฑ์ประกอบไปด้วยแบตเตอรี่ที่อยู่ภายใต้การคุ้มครองโดยกฎระเบียบยุโรป 2012/19/EU และไม่สามารถกำจัดพร้อมกับขยะในครัวเรือนทั่วไป

ศึกษาระบบการรวบรวมการจำแนกในอุปกรณ์สำหรับผลิตภัณฑ์และแบตเตอรี่อิเล็กทรอนิกส์ปฏิบัติตามกฎระเบียบและห้ามกำจัดผลิตภัณฑ์และแบตเตอรี่พร้อมกับขยะในครัวเรือนทั่วไป การกำจัดผลิตภัณฑ์และแบตเตอรี่เก่าอย่างถูกต้องช่วยป้องกันผลกระทบต่อสิ่งแวดล้อมและสุขภาพของมนุษย์

การถอดแบตเตอรี่ใช้แล้วทิ้ง

อ่านขั้นตอนการถอดแบตเตอรี่ใช้แล้วทิ้งในหมวดหมู่ 'การติดตั้งแบตเตอรี่'

ข้อมูลด้านสิ่งแวดล้อม

ไม่มีการใช้บรรจุภัณฑ์ที่ไม่จำเป็นทั้งหมด เราได้พัฒนาวิธีลดขั้นตอนการบรรจุภัณฑ์เพื่อจำแนกเป็นสามวัสดุ: กล่องกระดาษ (กล่อง), โฟมโพลีสไตรีน (สารบีฟเฟออร์) พอลิเอทิลีน (ถุง, แผ่น โฟสกันกระแทก)

ระบบของคุณประกอบไปด้วยวัสดุที่นำกลับมาใช้ใหม่และใช้ซ้ำได้หากถอดแยกชิ้นส่วนโดยบริษัทเฉพาะทาง กรุณาอ่านระเบียบข้อบังคับในประเทศว่าด้วยการกำจัดวัสดุบรรจุภัณฑ์และแบตเตอรี่ทั้งหมดแล้ว และชิ้นส่วนเก่า

หมายเหตุ

เครื่องหมายการค้า



® เครื่องหมายการค้าและโลโก้ ของบลูทูธเป็นเครื่องหมายการค้าจดทะเบียนที่ครอบครองโดย Bluetooth SIG, Inc. และเป็นสิทธิ์การใช้งานของ **MMD Hong Kong Holding Limited** ในการใช้เครื่องหมายดังกล่าว เครื่องหมายการค้าและชื่อการค้าอื่น ๆ เป็นของเจ้าของของเครื่องหมายนั้น ๆ



นี่คือเครื่องใช้ไฟฟ้า CLASS II ชนิดฉนวน 2 ชั้น และไม่มีระบบสายดิน



แสดงความรับผิดชอบต่อ
เคารพลีขสิทธิ์

การผลิตสำเนาของวัสดุที่คุ้มครองจากการผลิต
สำเนาโดยไม่ได้รับอนุญาต รวมไปถึงโปรแกรม
คอมพิวเตอร์, ไฟล์, การกระจายสัญญาณ และ
การบันทึกเสียง อาจเป็นการฝ่าฝืนลิขสิทธิ์และ
ถือเป็นการผิดทางอาญา ไม่ควรใช้อุปกรณ์นี้
เพื่อวัตถุประสงค์ดังกล่าว



สามารถเปลี่ยนข้อมูลทางเทคนิคได้โดยไม่ต้องแจ้งให้ทราบ

PHILIPS และตราสัญลักษณ์ของ **PHILIPS** เป็นเครื่องหมายการค้าจดทะเบียนของ **Koninklijke Philips Electronics N.V.** และใช้ภายใต้ใบอนุญาต ผลิตภัณฑ์นี้ผลิตขึ้นโดยและจำหน่ายภายใต้ความรับผิดชอบของ **MMD Hong Kong Holding Limited** หรือหนึ่งใน บริษัท ในเครือและ **MMD Hong Kong Holding Limited** เป็นผู้รับประกันที่เกี่ยวข้องกับผลิตภัณฑ์นี้

