

Register your product and get support at
www.philips.com/welcome

FWM387/12



EN **User manual**

DA **Brugervejledning**

DE **Benutzerhandbuch**

ES **Manual del usuario**

FR **Mode d'emploi**

IT **Manuale utente**

NL **Gebruiksaanwijzing**

SV **Användarhandbok**

PHILIPS

Indholdsfortegnelse

1	Vigtigt	2
	Sikkerhed	2
	Meddelelse	3

2	Dit Mini Hi-Fi-system	5
	Introduktion	5
	Hvad følger med?	5
	Oversigt over hovedenheden	6
	Oversigt over fjernbetjeningen	8

3	Kom i gang	10
	Tilslut højttalere	10
	Tilslut FM-antenne	10
	Tilslut MW-antennen	10
	Tilslut strømmen	11
	Gør fjernbetjeningen klar	11
	Indstil radiostationer automatisk	11
	Indstil uret	12
	Tænd	12

4	Afspilning	13
	Afspil disk	13
	Afspil fra USB-enhed	13
	Afspil bånd	13
	Afspil fra en ekstern enhed	14

5	Afspilningstilstande	15
	Gentagen og vilkårlig afspilning	15
	Programmér spor	15
	Få vist afspilningsoplysninger	15

6	Justering af lydstyrke og lydeffekt	16
	Juster lydstyrken	16
	Slå lyden fra	16
	Øg lydstyrken	16
	Vælg en forudindstillet lydeffekt	16
	Basforbedring	16
	Incredible surround	16
	Tilpasning af lyden til rummets akustik	16

7	Lyt til radio	17
	Find en radiostation	17
	Programmér radiostationer automatisk	17
	Programmér radiostationer manuelt	17
	Vælg en forudindstillet radiostation	17
	FM-stationer med RDS	17

8	Optagelse	18
	Optag automatisk fra CD til bånd	18
	Optag fra radio til bånd	18

9	Andre funktioner	19
	Indstil alarm-timeren	19
	Indstil sleep-timeren	19
	Karaoke	19

10	Produktinformation	20
	Specifikationer	20
	USB-afspilningsoplysninger	20
	Understøttede MP3-diskformater	21
	Vedligeholdelse	21

11	Fejlfinding	22
-----------	--------------------	-----------

1 Vigtigt

Sikkerhed

- ① Læs disse instruktioner.
- ② Opbevar disse instruktioner.
- ③ Respekter alle advarsler.
- ④ Følg alle instruktioner.
- ⑤ Benyt ikke dette apparat i nærheden af vand.
- ⑥ Rengør kun enheden med en tør klud.
- ⑦ Ventilationsåbninger må ikke blokeres. Installer apparatet i overensstemmelse med producentens instruktioner.
- ⑧ Installer ikke apparatet i nærheden af varmekilder som f.eks. radiatorer, varmeapparater, ovne eller andre apparater (inkl. forstærkere), der producerer varme.
- ⑨ Sørg for, at netledningen ikke trædes på, navnlig ved stikkene og stikforbindelserne samt det sted, hvor ledningen føres ud af apparatet.
- ⑩ Brug kun tilbehør og ekstraudstyr, der er godkendt af producenten.
- ⑪ Brug kun vogne, stativer, beslag og borde, der enten medfølger eller er godkendt af producenten. Hvis du bruger en vogn, skal du passe på, at apparatet ikke vælter ned, når du flytter den.
- ⑫ Tag stikket ud af stikkontakten under tordenvejr, eller hvis apparatet ikke skal bruges gennem længere tid.
- ⑬ Al servicering skal udføres af kvalificeret personale. Apparatet skal serviceres, hvis det er blevet beskadiget, f.eks. hvis netledningen beskadiges, der er blevet spildt væske på apparatet, der er kommet fremmedlegemer ind i apparatet, apparatet er blevet udsat for regn eller fugt, eller hvis apparatet ikke fungerer normalt eller er blevet tabt.
- ⑭ ADVARSEL vedr. brug af batterier – sådan forebygger du batterilækage, der kan forårsage personskade, tingskade eller produktskade:
 - Isæt alle batterier korrekt, og sørg for, at + og - vender, som det er vist på enheden.
 - Bland ikke batterier (gamle og nye eller brunstens- og alkalinebatterier osv.).
 - Fjern batterierne, hvis enheden ikke skal bruges gennem længere tid.
- ⑮ Apparatet må ikke udsættes for dryp eller sprøjt.
- ⑯ Placer aldrig farlige genstande på apparatet (f.eks. væskefyldte genstande eller tændte lys).
- ⑰ Dette produkt kan indeholde bly og kviksølv. Bortskaffelse af disse materialer kan være reguleret i henhold til miljømæssige bestemmelser. Hvis du ønsker oplysninger om bortskaffelse eller genbrug, skal du kontakte de lokale myndigheder eller Electronic Industries Alliance: www.eiae.org.
- ⑱ Hvis netstikket eller et apparatstik bruges til at afbryde enheden, skal disse kunne betjenes.



⚠ Advarsel

- Kabinettet bør aldrig tages af apparatet.
- Forsøg aldrig at smøre nogen del på apparatet.
- Placer aldrig dette apparat på andet elektrisk udstyr.
- Udsæt ikke apparatet for direkte sollys, åben ild eller varmekilder.
- Se aldrig på laserstrålen inde i dette apparat.
- Sørg for, at du altid kan komme til ledningen, stikkontakten eller adapteren, så du kan afbryde strømmen til apparatet.

Meddelelse



Dette produkt overholder EU's krav om radiointerferens.

Produktet overholder følgende direktiver og retningslinjer: 2004/108/EC + 2006/95/EC

Enhver ændring af dette apparat, som ikke er godkendt af Philips Consumer Lifestyle, kan annullere brugerens ret til at betjene dette udstyr.



**Be responsible
Respect copyrights**

Uautoriseret kopiering af kopibeskyttet materiale, herunder computerprogrammer, filer, udsendelser og lydindspilninger, kan være i strid med reglerne om ophavsret og med lovgivningen. Dette udstyr bør ikke bruges til disse formål

Genanvendelse



Dit produkt er udviklet og fremstillet i materialer og komponenter af høj kvalitet, som kan genbruges.

Når et produkt bærer et affaldsspandssymbol med et kryds på, betyder det, at produktet er underlagt det europæiske direktiv 2002/96/EC:



Bortskaf aldrig produktet sammen med andet husholdningsaffald. Sørg for at kende de lokale regler om separat indsamling af elektriske og elektroniske produkter. Korrekt bortskaffelse af udtjente produkter er med til at forhindre negativ påvirkning af miljøet og menneskers helbred.

Dit produkt indeholder batterier, som falder ind under EU-direktiv 2006/66/EC. De må ikke bortskaffes sammen med almindeligt husholdningsaffald.

Når et produkt er forsynet med symbolet med en overkrydset affaldsspand på hjul med det kemiske symbol "Pb", betyder det, at batterierne overholder de krav, der findes i direktivet om bly:



Pb

Du bør undersøge de lokale indsamlingsregler for batterier. Den korrekte bortskaffelse af batterier er med til at forhindre potentielt negativ påvirkning af miljø og menneskers helbred.

Miljøoplysninger

Al unødvendig emballage er udeladt. Emballagen er forenklet og består af tre materialer: Pap (kasse), polystyrenskum

(buffer) og polyethylen (poser, beskyttende skumfolie).

Systemet består af materiale, der kan genbruges, hvis det adskilles af et specialfirma. Overhold de lokale regler angående udsmidning af emballage, opbrugte batterier og gammelt udstyr.



Windows Media og Windows-logoet er varemærker eller registrerede varemærker tilhørende Microsoft Corporation i USA og/eller andre lande.

Dette apparat omfatter denne etiket:



DK

Advarsel: Usynlig laserstråling ved åbning når sikkerhedsafbrydere er ude af funktion. Undgå udsættelse for stråling.

Bemærk: Netafbryderen er sekundært indkoblet og afbryder ikke strømmen fra nettet. Den indbyggede netdel er derfor tilsluttet til lysnettet så længe netstikket sidder i stikkontakten.

2 Dit Mini Hi-Fi-system

Tillykke med dit køb, og velkommen til Philips! Få alle fordelene ved den support, som Philips tilbyder, ved at registrere dit produkt på www.philips.com/welcome.

Introduktion

Med denne enhed kan du nyde lyd fra diske, bånd, USB-enheder, eksterne enheder eller radiostationer.

Du kan ilægge op til 3 diske ad gangen. Enheden indeholder disse lydeffekter, der kan berige lyden:

- MAX-lyd, der giver en øjeblikkelig øgning af lydstyrken
- DSC (Digital Sound Control)
- DBB (Dynamic Bass Boost)
- IS (Incredible surround)
- VAC (Virtual Ambience Control)

Denne enhed understøtter følgende medieformater:



Hvad følger med?

Kontroller og identificer indholdet af pakken:

- Hovedenhed x 1
- Vekselstrømskabel x 1
- Højtaler x 2
- Fjernbetjening med 2 AAA-batterier
- FM-wireantenne x 1
- MW-rammeantenne x 1
- MP3 LINK-kabel x 1

Øversigt over hovedenheden

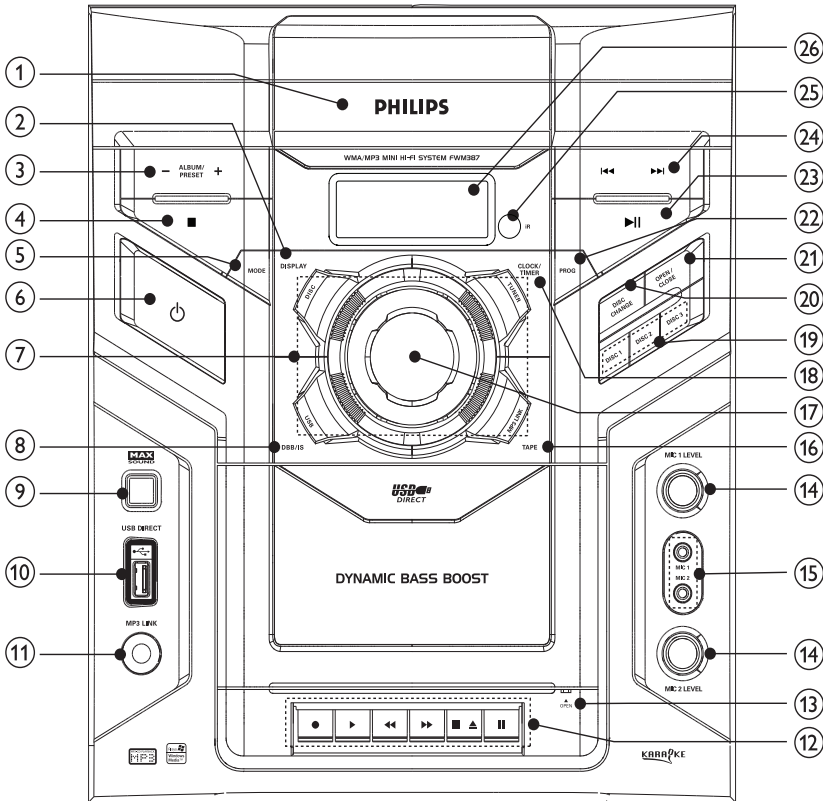

① Diskskuffens dør

② DISPLAY

- Vælg displayoplysninger.

③ ALBUM/PRESET+/-

- Gå til forrige/næste album.
- Vælg en forudindstillet radiostation.
- Indstil klokkeslæt.
- Vælg 12- eller 24-timers format.

④ ■

- Stop afspilningen, eller slet et program.

⑤ MODE

- Vælg gentagen afspilning eller vilkårlig afspilning.

⑥ ⏻

- Tænd for enheden, og skift til standbytilstand eller Eco-standby.

⑦ Taster til valg af kilde

- Vælg en kilde.

⑧ DBB/IS

- Tænd eller sluk for dynamisk basforstærkning.
- Tænd eller sluk for incredible surround.

⑨ MAX SOUND

- Tænd eller sluk for øjeblikkelig maksimering af lydstyrken.

⑩ USB DIRECT

- Stik til en USB-masselagringsenhed.

- ⑪ **MP3 LINK**
- Stik til lydindgang (3,5 mm) til en ekstern lydenhed.
- ⑫ **Betjening af båndoptager**
- ●
Begynd at optage.
 - ►
Start afspilning af båndet.
 - ◀◀▶▶
Spol båndet hurtigt tilbage/frem.
 - ■▲
Stand afspilning af båndet, eller åbn lågen til båndet.
 - ||
Sæt afspilning eller optagelse på pause.
- ⑬ **OPEN▲**
- Træk dækslet over båndknappen op.
- ⑭ **MIC LEVEL 1/2**
- Juster lydstyrke for mikrofon.
- ⑮ **MIC 1/2**
- Stik til mikrofon.
- ⑯ **TAPE**
- Vælg båndkilde.
- ⑰ **VOLUME**
- Juster lydstyrke.
- ⑱ **CLOCK/TIMER**
- Indstil uret.
 - Indstil alarm-timer.
- ⑲ **DISC 1/2/3**
- Vælg en disk.
- ⑳ **DISC CHANGE**
- Skift en disk.
- ㉑ **OPEN/CLOSE**
- Åbn eller luk diskskuffen.
- ㉒ **PROG**
- Programmér spor.
 - Programmér radiostationer.
- ㉓ **▶||**
- Start eller sæt afspilning på pause.
- ㉔ **◀◀▶▶**
- Gå til forrige/næste spor.
 - Søg inden for spor/disk/USB.
 - Find en radiostation.
 - Indstil klokkeslæt.
- ㉕ **iR**
- Fjernsensor.
- ㉖ **Display**
- Vis aktuel status.

Oversigt over fjernbetjeningen

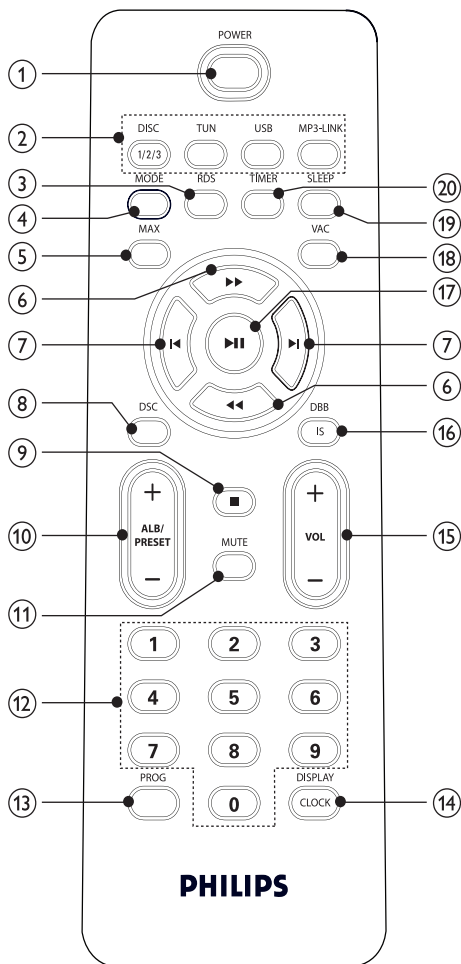

- ① **POWER**
 - Tænd for enheden, og skift til standbytilstand eller Eco-standby.
- ② **Taster til valg af kilde**
 - Vælg en kilde.
- ③ **RDS**
 - Vælg oplysninger om RDS-udsendelse.

- ④ **MODE**
 - Vælg gentagen afspilning eller vilkårlig afspilning.
- ⑤ **MAX**
 - Tænd eller sluk for øjeblikkelig maksimering af lydstyrken.
- ⑥ **◀◀▶▶**
 - Søg inden for spor/disk/USB.
 - Find en radiostation.
- ⑦ **◀▶**
 - Gå til forrige/næste spor.
 - Indstil klokkeslæt.
- ⑧ **DSC**
 - Vælg en forudindstillet equalizer-indstilling.
- ⑨ **■**
 - Stop afspilningen, eller slet et program.
- ⑩ **ALB/PRESET +/-**
 - Gå til forrige/næste album.
 - Vælg en forudindstillet radiostation.
 - Indstil klokkeslæt.
- ⑪ **MUTE**
 - Slå lyden fra.
- ⑫ **Numerisk tastatur**
 - Vælg et spor direkte fra en disk.
- ⑬ **PROG**
 - Programmér spor.
 - Programmér radiostationer.
- ⑭ **DISPLAY/CLOCK**
 - Vælg displayoplysninger.
 - Indstil uret.
- ⑮ **VOL +/-**
 - Juster lydstyrke.
- ⑯ **DBB/IS**
 - Tænd eller sluk for dynamisk basforstærkning.
 - Tænd eller sluk for incredible surround.

⑰ ►||

- Start eller sæt afspilning på pause.

⑱ VAC

- Vælg en stemningsbaseret equalizer-indstilling.

⑲ SLEEP

- Indstil sleep-timeren.

⑳ TIMER

- Indstil alarm-timer.

3 Kom i gang

! Advarsel

- Benyttes betjening og indstillinger på anden måde end anvist i denne brugsvejledning, er der risiko for, at du udsætter dig for farlig bestråling og andre risici.

Følg altid instruktionerne i dette kapitel i den rækkefølge, de står i.

Hvis du kontakter Philips, vil du blive bedt om apparatets modelnummer og serienummer:

Modelnummeret og serienummeret står på bagsiden af apparatet. Skriv numrene her:

Modelnr. _____

Serienr. _____

Tilslut højttalere

≡ Bemærk

- Hvis du vil have optimal lyd, skal du kun anvende de medfølgende højttalere.
- Tilslut kun højttalere med en impedans, der er den samme som eller højere end de medfølgende højttaleres. (se 'Højttalere' på side 20)

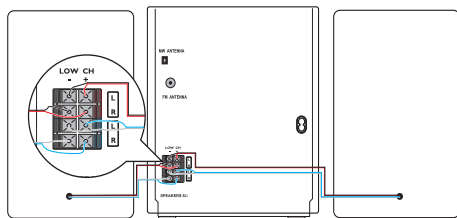

≡ Bemærk

- Sørg for, at farverne på højttalerkablerne og terminalerne matcher.

- 1 Hold stikdækslet nede.
- 2 Indsæt hele den afisolerede del af kablet.

- Tilslut kablerne til den højre højttaler til "R" og kablerne til den venstre højttaler til "L".
- Indsæt de røde og blå kabler til "+" og de sorte kabler til "-".

- 3 Slip stikdækslet.

Tilslut FM-antenne

- 1 Tilslut den medfølgende FM-antenne til FM-stikket på hovedenhedens bagside.

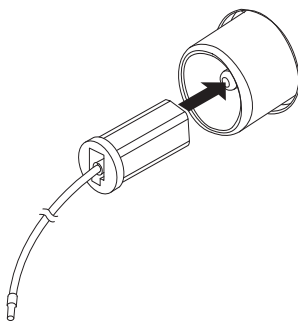

Tilslut MW-antennen

- 1 Gør MW-rammeantennen klar.

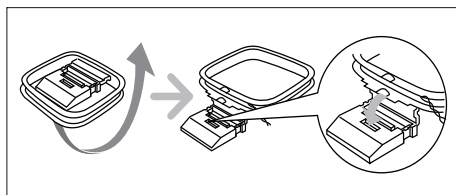

- 2 Tilslut MW-rammeantennen til MW-stikket på hovedenhedens bagside.

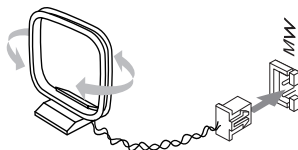

Tilslut strømmen

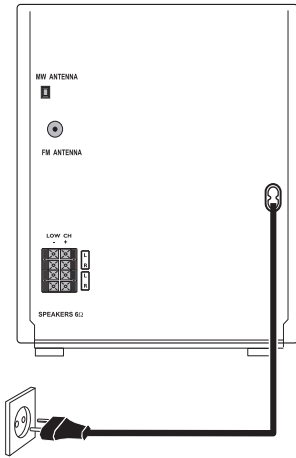

! Advarsel

- Risiko for produktskade! Kontroller, at forsyningsspændingen svarer til den spænding, der er angivet på spændingsvælgeren på enhedens bagside.
- Før du tilslutter netledningen, skal du sørge for at have udført alle andre tilslutninger.

☰ Bemærk

- Identifikationspladen findes bag på hovedenheden.

- 1 Slut vekselstrømskablet til:
 - hovedenheden.
 - stikkontakten.

Gør fjernbetjeningen klar

☰ Bemærk

- Risiko for eksplosion! Opbevar ikke batterier i nærheden af varmekilder, sollys eller ild. Kast aldrig batterier i ild.

Sådan udskiftes batteriet i fjernbetjeningen:

- 1 Åbn batterirummet.

- 2 Isæt batterier af typen 2 AAA med korrekt polaritet (+/-) som vist.
- 3 Luk batterirummet.

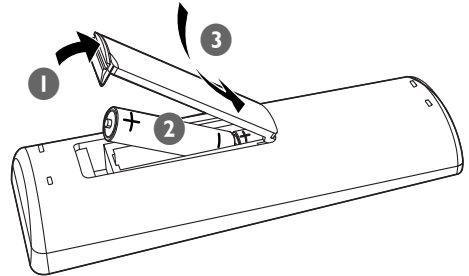

☰ Bemærk

- Batterierne skal tages ud, hvis fjernbetjeningen ikke skal bruges i længere tid.
- Brug ikke både gamle og nye batterier eller batterier af forskellig type samtidigt.
- Batterier indeholder kemiske stoffer, og de skal derfor bortskaffes på forsvarlig vis.

Indstil radiostationer automatisk

Hvis du tilslutter strømmen, og der ikke er gemt nogen radiostationer, begynder enheden automatisk at gemme radiostationer:

- 1 Tilslut enheden til strømforsyningen.
 - ↳ [AUTO INSTALL - PRESS PLAY] (automatisk indstilling - tryk på PLAY) vises.
- 2 Tryk på ►|| på hovedenheden for at begynde indstillingen.
 - ↳ [AUTO] vises.
 - ↳ Enheden gemmer automatisk radiostationer med tilstrækkelig signalstyrke.
 - ↳ Når alle tilgængelige radiostationer er gemt, afspilles den først indstillede radiostation automatisk.

Indstil uret

- 1 Tryk på **DISPLAY/CLOCK** i standbytilstand for at aktivere tilstanden for indstilling af uret.
↳ 12- eller 24-timers tilstand vises.
- 2 Tryk på **ALB/PRESET+/-** gentagne gange for at vælge 12- eller 24-timers format.
- 3 Tryk på **DISPLAY/CLOCK** for at bekræfte.
↳ Urets cifre vises og begynder at blinke.
- 4 Tryk på **ALB/PRESET+/-** for at indstille timetallet.
- 5 Tryk på **◀▶** for at indstille minuttallet.
- 6 Tryk på **DISPLAY/CLOCK** for at bekræfte.



Tip

- Tryk på **DISPLAY/CLOCK** for at få vist uret under afspilning.

Tænd

- 1 Tryk på **POWER**.
↳ Enheden skifter til den sidst valgte kilde.

Skift til standby

- 1 Tryk på **POWER** for at sætte enheden i standbytilstand.
↳ Baggrundsbelysningen på displayet slukkes.
↳ Uret (hvis det er indstillet) vises på displayet.

Sådan sættes enheden i Eco-standbytilstand:

- 1 Tryk på og hold **POWER** nede i mere end 2 sekunder.
↳ Baggrundsbelysningen på displayet slukkes.

4 Afspilning

Afspil disk

- 1 Tryk på **DISC 1/2/3** for at vælge diskkilden.
- 2 Tryk på **OPEN/CLOSE** på hovedenheden for at åbne diskskuffen.
- 3 Læg op til to diske i diskskufferne med den trykte side opad.
 - For at ilægge den tredje disk skal du trykke på **DISC CHANGE** på hovedenheden for at rotere diskskuffen.

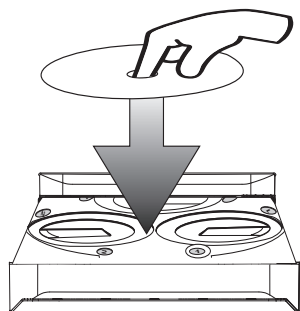

- 4 Tryk på **OPEN/CLOSE** på hovedenheden for at lukke diskskuffen.
- 5 Tryk på **▶||** for at starte afspilningen.
 - Tryk på **DISC 1/2/3** for at vælge en disk.
 - For at sætte afspilning på pause/genoptage afspilning skal du trykke på **▶||**.
 - Tryk på **■** for at afbryde afspilningen.
 - Tryk på **◀▶**, eller tryk på en taltast for at vælge et andet spor.
 - Tryk på **ALB/PRESET+/-** for at vælge et album.
 - Søg inden for et spor ved at holde **◀◀▶▶** nede, og giv derefter slip for at genoptage normal afspilning.

Afspil fra USB-enhed

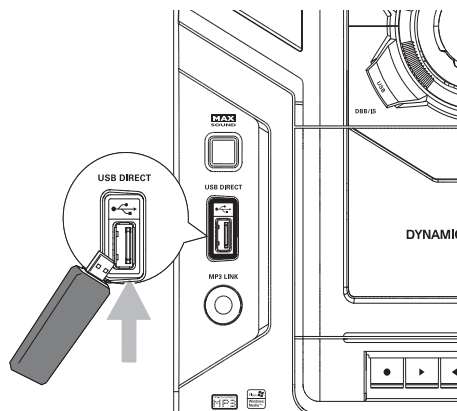

Bemærk

- Kontroller, at USB-enheden indeholder spilbar lydindhold til de understøttede formater. (se 'USB-afspilningsoplysninger' på side 20)

- 1 Sæt enhedens USB-stik i **↔**-stikket.
- 2 Tryk på **USB** for at vælge USB-kilden.
- 3 Tryk på **ALB/PRESET+/-** for at vælge en mappe.
- 4 Tryk på **◀▶** for at vælge en lydfil.
- 5 Tryk på **▶||** for at starte afspilningen.
 - For at sætte afspilning på pause/genoptage afspilning skal du trykke på **▶||**.
 - Tryk på **■** for at afbryde afspilningen.
 - Søg i en lydfil ved at holde **◀◀▶▶** nede, og giv derefter slip for at genoptage normal afspilning.

Afspil bånd

Bemærk

- Mens du afspiller eller optager et bånd, er det ikke muligt at skifte lydkilde.

- 1 Tryk på **TAPE** på hovedenheden for at vælge båndkilden.
- 2 Træk i **OPEN▲** på frontpanelet for at åbne dækslet til båndknappen.
- 3 Tryk på **■▲** for at åbne bånddækslet.
- 4 Læg båndet med den åbne side nedad og den fulde spole til venstre.
- 5 Tryk på **▶** for at starte afspilningen.
 - For at sætte afspilning på pause/genoptage afspilning skal du trykke på **■**.
 - Tryk på **◀◀/▶▶** for at spole frem eller tilbage.
 - Tryk på **■▲** for at afbryde afspilningen.





Afspil fra en ekstern enhed

Du kan også lytte til en ekstern lydenhed via enheden.

- 1 Tryk på **MP3-LINK** for at vælge MP3-linket som kilde.
- 2 Tilslut det medfølgende MP3 Link-kabel til:
 - stikket **MP3 LINK** (3,5 mm) på enheden.
 - Hovedtelefonstikket på en ekstern enhed.
- 3 Start afspilning af enheden (se brugervejledningen til enheden).

5 Afspilningstilstande

Gentagen og vilkårlig afspilning

- 1 Tryk på **MODE** gentagne gange for at vælge:
 - : det aktuelle spor afspilles gentagne gange.
 - : alle spor afspilles gentagne gange.
 - : alle spor afspilles i vilkårlig rækkefølge og gentagne gange.
 - : alle spor afspilles i vilkårlig rækkefølge.
- 2 For at vende tilbage til normal afspilning skal du trykke på **MODE** gentagne gange, indtil afspilningstilstanden ikke længere vises.



Tip

- Afspilning i vilkårlig rækkefølge kan ikke vælges, når du afspiller programmerede spor.

Programmér spor

Du kan højst programmere 40 spor:

- 1 I stopposition i CD/USB-tilstand skal du trykke på **PROG** for at aktivere programmeringstilstand.
↳ [PROG] blinker på displayet.
- 2 MP3/WMA-spor: Tryk på **ALB/PRESET+/-** for at vælge et album.
- 3 Tryk på **◀▶** for at vælge et spornummer, tryk derefter på **PROG** for at bekræfte.
- 4 Gentag trin 2 til 3 for at vælge og gemme alle spor, der skal programmeres.

- 5 Tryk på **▶||** for at afspille de programmerede spor.
↳ Under afspilning vises [PROG].
 - For at slette programmeringen skal du trykke på **■**, mens du er i stopposition.

Få vist afspilningsoplysninger

- 1 Under afspilning skal du trykke på **DISPLAY/CLOCK** gentagne gange for at vælge afspilningsoplysninger.

6 Justering af lydstyrke og lydeffekt



Bemærk

- MAX-lyd og DSC (Digital Sound Control) kan ikke aktiveres samtidigt.

- [JAZZ]
- [ROCK]
- [TECHNO]
- [OPTIMAL]

Juster lydstyrken

- 1 Under afspilning skal du trykke på **VOL +/-** for at skrue op eller ned for lydstyrken.

Slå lyden fra

- 1 Under afspilning skal du trykke på **MUTE** for at slå lyden fra/til.

Øg lydstyrken

MAX-lyd giver en øjeblikkelig øgning af lydstyrken.

- 1 Tryk på **MAX** for at tænde eller slukke for øgningen af lydstyrken.
↳ Hvis MAX-lyd er aktiveret, vises MAX.

Vælg en forudindstillet lydeffekt

DSC (Digital Sound Control) giver dig mulighed for at anvende særlige lydeffekter:

- 1 Under afspilning skal du trykke på **DSC** gentagne gange for at vælge:

Basforbedring

Den bedste DBB-indstilling (Dynamic Bass Enhancement) genereres automatisk for hvert DSC-valg. Du kan manuelt vælge den DBB-indstilling, der bedst passer til dit lytemiljø.

- 1 Under afspilning skal du trykke på **DBB/IS** gentagne gange for at vælge:
 - DBB 1
 - DBB 2
 - DBB 3
 - DBB fra↳ Hvis DBB er aktiveret, vises **DBB**.

Incredible surround

Du kan udvide lydbilledet med en virtuel surround-lydeffekt.

- 1 Hold **DBB/IS** nede for at tænde eller slukke for incredible surround.
↳ Hvis incredible surround aktiveres, vises [INC SURR] (incredible surround).

Tilpasning af lyden til rummets akustik

- 1 Tryk gentagne gange på **VAC** under afspilning for at vælge en type lytemiljø:
 - [HALL] (Sal)
 - [CINEMA] (Biograf)
 - [CONCERT] (Koncert)

7 Lyt til radio

Find en radiostation

- 1 Tryk på **TUN** og hold den nede i mere end 2 sekunder.
- 2 Tryk på **◀▶** og hold den nede i mere end 2 sekunder.
 - ↳ [SEARCH] vises.
 - ↳ Radioen stiller automatisk ind på en station med stærkt signal.
- 3 Gentag trin 2 for at finde flere stationer.
 - For at stille ind på en svag station skal du trykke på **◀▶** gentagne gange, indtil du finder den optimale modtagelse.

Programmér radiostationer automatisk

Du kan maksimalt programmere 40 forudindstillede radiostationer.

- 1 I tunertilstanden skal du trykke på **PROG** og holde den nede i mere end 2 sekunder for at aktivere den automatiske programmeringstilstand.
 - ↳ [AUTO] vises.
 - ↳ Alle tilgængelige stationer bliver programmeret i rækkefølge efter bølgebandsmodtagelsens styrke.
 - ↳ Den først programmerede radiostation afspilles automatisk.

Programmér radiostationer manuelt

Du kan maksimalt programmere 40 forudindstillede radiostationer.

- 1 Find en radiostation. (se 'Find en radiostation' på side 17)

- 2 Tryk på **PROG** for at aktivere programmeringstilstanden.
 - ↳ [PROG] blinker på displayet.
- 3 Tryk på **ALB/PRESET+/-** for at tilknytte et tal til denne radiostation, og tryk derefter på **PROG** for at bekræfte.
 - ↳ Det forudindstillede nummer og frekvensen på den forudindstillede station vises.
- 4 Gentag ovenstående trin for at programmere flere stationer.



Tip

- Hvis du vil overskrive en programmeret station, skal du gemme en anden station på dens plads.

Vælg en forudindstillet radiostation

- 1 I tunertilstand skal du trykke på **ALB/PRESET+/-** for at vælge et forudindstillet nummer.



Tip

- Placer antennen så langt væk fra TV, VCR eller andre strålingskilder som muligt.
- For optimal modtagelse skal du trække antennen helt ud og justere dens position.

FM-stationer med RDS

RDS (Radio Data System) er en tjeneste, der sender yderligere oplysninger sammen med FM-stationer.

Hvis du lytter til en FM-station med et RDS-signal, vises "RDS".

Vis RDS-oplysninger

- 1 For en FM-station med RDS skal du trykke gentagne gange på **RDS** for at få vist forskellige udsendelsesoplysninger.

8 Optagelse

Bemærk

- Brug kun "normale" (IEC type I) bånd, hvor tapperne til skrivesbeskyttelse ikke er knækket af.
- Mens du afspiller eller optager et bånd, er det ikke muligt at skifte lydkilde.

Optag automatisk fra CD til bånd

- 1 Vælg diskkilde.
- 2 Ilæg en disk.
- 3 Træk i **OPEN▲** på frontpanelet for at åbne dækslet til båndknappen.
- 4 Tryk på **■▲** for at åbne bånddækslet.
- 5 Læg båndet med den åbne side nedad og den fulde spole til venstre.
- 6 Tryk på **●** for at starte optagelsen.
 - ↳ Afspilning af disken starter automatisk fra starten af disken.
 - Tryk på **||** for at sætte optagelsen på pause. Tryk på knappen igen for at fortsætte optagelsen.
 - Tryk på **■▲** for at stoppe optagelsen.

Optag en del af en disk på bånd

- 1 Under afspilning af en disk skal du trykke på og holde **◀◀▶▶** nede for at søge, og derefter slippe knappen.
 - Tryk på **◀▶** for at vælge et spor.
- 2 Tryk på **▶||** for at sætte afspilning af disken på pause.
- 3 Sæt et bånd i.
- 4 Tryk på **●** for at starte optagelsen.
 - ↳ Afspilning af disken genoptages automatisk.

- Tryk på **||** for at sætte optagelsen på pause. Tryk på knappen igen for at fortsætte.
- Tryk på **■▲** for at stoppe optagelsen.

Optag fra radio til bånd

- 1 Stil ind på den ønskede radiostation. (se 'Find en radiostation' på side 17)
- 2 Træk i **OPEN▲** på frontpanelet for at åbne dækslet til båndknappen.
- 3 Tryk på **■▲** for at åbne bånddækslet.
- 4 Sæt et bånd i.
- 5 Tryk på **●** for at starte optagelsen.
 - Tryk på **||** for at sætte optagelsen på pause. Tryk på knappen igen for at fortsætte.
 - Tryk på **■▲** for at stoppe optagelsen.

Tip

- Det bedste optagelsesniveau indstilles automatisk. Indstilling af lydstyrke og lydeffekter har ingen indvirkning på optagelsen.
- Kvaliteten af den optagne lyd kan variere afhængigt af kilde og det anvendte bånd.



9 Andre funktioner

Indstil alarm-timeren

Denne enhed kan bruges som vækkeur. Disk, radio eller USB aktiveres til afspilning på et forudindstillet tidspunkt.

- 1 Kontrollér, at du har indstillet uret korrekt. (se 'Indstil uret' på side 12)
- 2 Tryk på **POWER** for at skifte til standbytilstand.
- 3 Tryk på og hold **TIMER** nede i mere end 2 sekunder.
↳ Der vises en forespørgsel om valg af kilde.
- 4 Tryk på **DISC 1/2/3**, **TUN** eller **USB** for at vælge en kilde.
- 5 Tryk på **TIMER** for at bekræfte.
↳ Urets cifre vises og begynder at blinke.
- 6 Tryk på **ALB/PRESET+/-** for at indstille timetallet.
- 7 Tryk på **⏮|⏭** for at indstille minuttallet.
- 8 Tryk på **TIMER** for at bekræfte.
↳ Timeren er indstillet og aktiveret.

Sådan deaktiveres eller genaktiveres en alarm-timer

- 1 Tryk gentagne gange på **TIMER**, når enheden tændes.
↳ Hvis timeren aktiveres, vises .
↳ Hvis timeren deaktiveres, forsvinder .



Bemærk

- Det er ikke muligt at indstille alarm-timeren i MP3-link-tilstand.



Tip

- Hvis disk/USB-kilden vælges, og den valgte lyd ikke kan afspilles, aktiveres tunerens automatisk.

Indstil sleep-timeren

Denne enhed kan automatisk skifte til standby efter en forudindstillet periode.

- 1 Mens enheden er tændt, skal du trykke flere gange på **SLEEP** for at vælge et fast tidsinterval (i minutter).
↳ Når sleep-timeren aktiveres, vises „z“.

Aktivisering af sleep-timeren

- 1 Tryk på **SLEEP** gentagne gange, indtil [OFF] (slukket) vises.
↳ Når sleep-timeren deaktiveres, forsvinder „z“ fra displayet.

Karaoke

Du kan tilslutte en mikrofon (medfølger ikke) og synge med på en musikkilde.

- 1 Indstil **MIC LEVEL 1/2** til minimumniveau.
- 2 Slut en mikrofon til stikket **MIC 1/2** på enheden.
- 3 Tryk på **DISC 1/2/3**, **TUN**, **USB** eller **MP3-LINK** for at vælge kilden, og start afspilningen.
- 4 Syng i mikrofonen.
 - Tryk på **VOL +/-** for at justere kildens lydstyrke.
 - Tryk på **MIC LEVEL 1/2** for at justere mikrofonens lydstyrke.

10 Produktinforma- tion

Bemærk

- Produktinformation kan ændres uden varsel.

Specifikationer

Forstærker

Samlet udgangseffekt:	240 W RMS
Frekvenskurve	60 - 16 kHz
Signal-/støjforhold	>67 dB A (IEC)
Aux-input	500 mV/1000 mV

Disk

Lasertype	Halvleder
Diskdiameter	12 cm/8 cm
Understøttet disk	CD-DA, CD-R, CD-RW, MP3-CD, WMA-CD
Audio DAC	24 bit/44,1 kHz
Samlet harmonisk forvrængning	<1,5 %
Frekvenskurve	60 Hz -16 kHz (44,1 kHz)
S/N ratio	>60 dBA

Tuner

Indstillingsområde	FM: 87,5 - 108 MHz MW: 531 - 1602 kHz
Indstilling af gitter	50 KHz (FM); 9 KHz (MW)

Antal forudindstillede stationer	40
FM	75 ohm wireantenne
MW	rammeantenne

Højttalere

Højttalerimpedans	6 ohm
Basenhed	2 x 5,25"
Diskantenhed	2 x 1,75"
Mål (B x H x D)	249 x 344 x 250 mm
Vægt	3,58 kg (hver)

Generelle oplysninger

Vekselstrøm	220 - 230 V~, 50 Hz
Strømforbrug ved drift	120 W
Strømforbrug ved standby	<15 W
Strømforbrug ved Eco-standby	≤1 W
Direkte USB	Version 2.0/1.1
Mål	265 x 310 x
Hovedenhed (B x H x D)	403 mm
Vægt (uden højttalere)	6,09 kg

USB-afspilningsoplysninger

Kompatible USB-enheder:

- USB-flash-hukommelse (USB 2.0 eller USB 1.1)
- USB-flash-afspillere (USB 2.0 eller USB 1.1)

- Hukommelseskort (kræver en ekstra kortlæser for at fungere sammen med denne enhed)

Understøttede formater:

- USB- eller hukommelsesfilformat FAT12, FAT16, FAT32 (sektorstørrelse: 512 bytes)
- MP3-bithastighed (datahastighed): 32 - 320 Kbps og variabel bithastighed
- WMA v9 eller ældre
- Mappen har op til 8 niveauer indlejret
- Antal album/mapper: maksimum 99
- Antal spor/titler: maksimum 999
- ID3-mærke v2.0 eller nyere
- Filnavn i Unicode UTF8 (maksimal længde: 128 byte)

Ikke-understøttede formater:

- Tomme album: Et tomt album er et album, der ikke indeholder MP3/ WMA-filer, og det vises ikke på displayet.
- Ikke-understøttede filformater springes over. Eksempelvis bliver Word-dokumenter (.doc) og MP3-filer med filtypenavnet .dlf ignoreret, og de afspilles ikke.
- AAC-, WAV-, PCM-lydfiler
- DRM-beskyttede WMA-filer (.wav, .m4a, .m4p, .mp4, .aac)
- WMA-filer i Lossless-format

Understøttede MP3-diskformater

- ISO9660, Joliet
- Maksimalt antal titler: 999 (afhængigt af filnavnenes længde)
- Maksimalt antal album: 99
- Understøttede samplingfrekvenser: 32 kHz, 44,1 kHz, 48 kHz
- Understøttede bithastigheder: 32-320 (kbps), variable bithastigheder
- ID3-mærke v2.0 eller nyere
- Mappen har op til 8 niveauer indlejret

Vedligeholdelse

Rengør kabinettet

- Brug en klud, der er let fugtet med en mild opløsning af et rengøringsmiddel. Benyt ikke rengøringsmidler, som indeholder alkohol, sprit, ammoniak eller slibemidler.

Rengøring af diske

- Når en disk bliver snavset, kan du rengøre den med en rensklud. Aftør disken fra midten og ud til kanten.

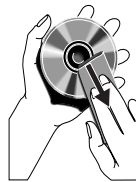

- Brug ikke opløsningsmidler som benzen, fortynder, andre tilgængelige rensmidler eller antistatisk spray beregnet til analoge gramfonplader.

Rengør disklinser

- Efter lang tids brug kan der sætte sig snavs eller støv på den optiske linse. For at sikre god afspilningskvalitet skal linsen rengøres med Philips CD Lens Cleaner eller et andet egnet rengøringsmiddel. Følg instruktionerne til produktet.

Rengør hovederne eller båndvejene

- For at sikre god optage- eller afspilningskvalitet skal hovederne **A**, kapstan(er) **B** og fastholdelsesrulle(r) **C** rengøres efter hver 50 timers båndafspilning.
- Brug en vatpind, der er forsigtigt fugtet med rensvæske eller sprit.

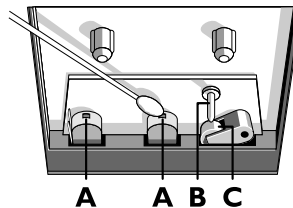

- Hovederne kan også renses ved at afspille et rensbånd en gang.

Afmagnetiser hovederne

- Brug et bånd til afmagnetisering, som fås hos en forhandler.

11 Fejlfinding



Advarsel

- Kabinettet bør aldrig tages af apparatet.

Prøv aldrig selv at reparere enheden, da garantien i så fald bortfalder.

Hvis der opstår fejl på apparatet, bør du kontrollere følgende punkter, inden du bestiller reparation. Hvis der fortsat er problemer, skal du gå til Philips' websted (www.philips.com/welcome). Når du kontakter Philips, skal du sørge for, at apparatet er i nærheden, og at modelnummeret og serienummeret er tilgængelige.

Ingen strøm

- Kontroller, at enhedens strømkabel er korrekt tilsluttet.
- Kontroller, at der er strøm i stikkontakten.
- For at spare på strømmen skifter enheden automatisk til standby 15 minutter efter, at afspilningen stopper, og der ikke er foretaget nogen betjening af knapper.

Ingen lyd eller dårlig lyd

- Juster lydstyrken.
- Kontroller, at højttalerne er tilsluttet korrekt.
- Kontroller, om de blottede højttalerkabler er fastklemte.

Der er byttet om på lydoutputtet fra venstre og højre

- Kontroller højttalertilslutningerne og -placeringen.

Ingen reaktion fra enheden

- Fjern strømkablet, tilslut det igen, og tænd derefter for enheden igen.

Fjernbetjeningen fungerer ikke

- Inden du trykker på en funktionsknop, skal du først vælge den korrekte kilde med fjernbetjeningen i stedet for på hovedenheden.
- Prøv at formindske afstanden mellem fjernbetjeningen og enheden.

- Isæt batterierne, så polerne (+/-) vender som vist.
- Udskift batterierne.
- Peg fjernbetjeningen direkte mod sensoren på forsiden af hovedenheden.

Der blev ikke fundet nogen disk

- Indsæt en disk.
- Kontroller, om disken er sat omvendt i.
- Vent, indtil kondensen på linsen er fordampet.
- Udskift eller rengør disken.
- Brug en færdiggjort CD eller en disk med korrekt format.

Nogle af filerne på USB-enheden kan ikke vises

- Antallet af mapper eller filer på USB-enheden overskrider en bestemt grænse. Dette er ikke en funktionsfejl.
- Disse filers format understøttes ikke.

USB-enheden understøttes ikke

- USB-enheden er ikke kompatibel med enheden. Prøv en anden.

Dårlig radiomodtagelse

- Øg afstanden mellem enheden og dit TV eller din VCR.
- Hvis signalet er for svagt, kan du prøve at justere antennen eller tilslutte en ekstern antenne for at få en bedre modtagelse.

Ur-/timerindstillingen er blevet slettet

- Strømmen er blevet afbrudt, eller netledningen er blevet trukket ud.
- Indstil uret/timeren igen.

Timeren fungerer ikke

- Indstil uret korrekt.
- Aktiver timeren.

