

PHILIPS

Soundbar

5000 Serie

TAB5308



Bedienungsanleitung

Registrieren Sie Ihr Produkt und erhalten Sie Unterstützung unter
www.philips.com/support

Inhalt

1 Wichtig	2
Hilfe und Support	2
Wichtige Sicherheitshinweise	2
Produktpflege	3
Umweltbewusstsein	4
Konformität	4
Lieferumfang	4

2 Ihre Soundbar	5
Haupteinheit	5
Fernbedienung	5
Anschlüsse	6

3 Anschließen	7
Aufstellung	7
Soundbar mit dem Subwoofer verbinden	7
Manuelles Koppeln des Subwoofers	8
Audio von TV-Gerät und anderen Geräten verbinden	9

4 Soundbar verwenden	10
Ein- und Ausschalten	10
Lautstärke einstellen	10
Auswahl der Quelle	11
EQ-Einstellung	11
AUX-Audioquelle	11
Optische Audioquelle	11
HDMI (ARC)-Audioquelle	11
Wiedergabe von Audio über Bluetooth	12
Automatischer Standby-Modus	12
Werkseinstellungen wiederherstellen	12

5 Wandmontage	13
----------------------	-----------

6 Technische Daten	13
---------------------------	-----------

7 Störungserkennung	14
----------------------------	-----------

1 Wichtig

Lesen und verstehen Sie alle Anleitungen, bevor Sie Ihr Produkt verwenden. Bei Schäden, die durch Nichtbeachtung der Anleitungen verursacht werden, erlischt die Garantie.

Hilfe und Support

Umfassenden Online-Support finden Sie unter www.philips.com/support:

- laden Sie das Benutzerhandbuch und die Kurzanleitung herunter
- sehen Sie sich die Video-Anleitungen an (nur für ausgewählte Modelle verfügbar)
- finden Sie Antworten auf häufig gestellte Fragen (FAQs)
- mailen Sie uns eine Frage
- chatten Sie mit unserem Support-Mitarbeiter.

Folgen Sie den Anleitungen auf der Website, um Ihre Sprache auszuwählen und geben Sie dann Ihre Produktmodellnummer ein.

Alternativ wenden Sie sich an den Kundendienst in Ihrem Land. Bevor Sie sich an uns wenden, notieren Sie sich die Modell- und Seriennummer Ihres Produkts. Sie finden diese Informationen auf der Rückseite oder Unterseite Ihres Produkts.

Wichtige Sicherheitshinweise

- Lesen Sie diese Anleitung.
- Bewahren Sie diese Anleitung auf.
- Beachten Sie alle Warnungen.
- Befolgen Sie alle Anweisungen.
- Verwenden Sie dieses Gerät nicht in der Nähe von Wasser.
- Nur mit einem trockenen Tuch reinigen.
- Blockieren Sie keine Lüftungsöffnungen.
- Installieren Sie das Gerät gemäß den Anweisungen des Herstellers.
- Installieren Sie es nicht in der Nähe von Wärmequellen wie Heizkörpern, Heizstrahlern, Öfen oder anderen Geräten (einschließlich Verstärkern), die Wärme erzeugen.

- Setzen Sie die Sicherheitsfunktion des polarisierten oder geerdeten Steckers nicht außer Kraft. Ein polarisierter Stecker besitzt zwei Pole, wobei ein Pol breiter ist als der andere. Ein geerdeter Stecker besitzt zwei Pole und einen dritten Erdungspol. Der breite Pol am polarisierten Stecker und der Erdungspol am Sicherheitsstecker sind zu Ihrer Sicherheit vorgesehen. Wenn der mitgelieferte Stecker nicht in Ihre Steckdose passt, wenden Sie sich an einen Elektriker, um die nicht passende Steckdose auszutauschen.
- Schützen Sie das Netzkabel davor, dass darauf getreten oder es eingeklemmt wird, insbesondere an Steckern, Steckdosen und an der Stelle, an der es aus dem Produkt austritt.
- Verwenden Sie ausschließlich die vom Hersteller empfohlenen Zusatzgeräte/ Zubehörteile.
- Verwenden Sie nur mit dem vom Hersteller angegebenen oder mit dem Gerät verkauften Wagen, Ständer, Stative, Halter bzw. Tische.
- Wenn ein Wagen verwendet wird, ist beim Bewegen des Wagens/der gesamten Anlage Vorsicht geboten, um Verletzungen durch Umkippen zu vermeiden.
- Ziehen Sie den Netzstecker dieses Geräts bei Gewitter oder bei längerer Nichtbenutzung.
- Überlassen Sie alle Wartungsarbeiten qualifiziertem Kundendienstpersonal. Das Produkt muss gewartet werden, wenn es in irgendeiner Weise beschädigt wurde, z. B. wenn das Netzkabel oder der Stecker beschädigt ist, wenn Flüssigkeiten oder Gegenstände in das Produkt eingedrungen sind, wenn das Produkt Regen oder Feuchtigkeit ausgesetzt war, wenn es nicht normal funktioniert oder wenn es fallen gelassen wurde.
- VORSICHT bei der Verwendung von Batterien - Um ein Auslaufen der Batterien zu verhindern, das zu Verletzungen, Sachschäden oder Schäden am Gerät führen kann, ist Folgendes zu beachten:
 - Setzen Sie alle Batterien korrekt ein, + und - wie auf dem Gerät markiert.
 - Mischen Sie keine Batterien (alte und neue oder Kohle- und Alkalibatterien usw.).



- Entfernen Sie die Batterien, wenn das Gerät längere Zeit nicht benutzt wird.
- Die Batterien dürfen keiner übermäßigen Hitze wie Sonne, Feuer oder dergleichen ausgesetzt werden.
- Das Produkt/die Fernbedienung kann eine Knopfzelle enthalten, die verschluckt werden kann. Bewahren Sie die Batterie stets außerhalb der Reichweite von Kindern auf! Wenn die Batterie verschluckt wird, kann sie zu schweren Verletzungen oder zum Tod führen. Schwere innere Verbrennungen können innerhalb von zwei Stunden nach Verschlucken auftreten.
- Wenn Sie den Verdacht haben, dass eine Batterie verschluckt oder in einen Körperteil eingeführt wurde, suchen Sie sofort einen Arzt auf.
- Wenn Sie die Batterien wechseln, bewahren Sie alle neuen und gebrauchten Batterien stets außerhalb der Reichweite von Kindern auf. Vergewissern Sie sich, dass das Batteriefach nach dem Batteriewechsel vollständig verschlossen ist.
- Wenn das Batteriefach nicht vollständig gesichert werden kann, verwenden Sie das Produkt nicht weiter. Bewahren Sie es außerhalb der Reichweite von Kindern auf und wenden Sie sich an den Hersteller.
- Das Gerät darf keinen Tropfen oder Spritzern ausgesetzt sein.
- Stellen Sie keine Gefahrenquellen auf das Gerät (z. B. mit Flüssigkeiten gefüllte Gegenstände, brennende Kerzen).
- Dieses Gerät kann Blei und Quecksilber enthalten. Entsorgen Sie Geräte nach den örtlichen, staatlichen oder bundesstaatlichen Gesetzen. Für Informationen zur Entsorgung oder zum Recycling wenden Sie sich bitte an Ihre örtlichen Behörden. Für weitere Informationen zu den Recyclingmöglichkeiten wenden Sie sich bitte an www.mygreenelectronics.com, www.eiae.org oder www.recycle.philips.com.
- Wenn der Netzstecker oder eine Gerätesteckdose als Trennvorrichtung verwendet wird, muss diese jederzeit leicht zugänglich sein.
- Stellen Sie dieses Gerät nicht auf Möbel, die von einem Kind und einem Erwachsenen gekippt werden können, die sich darauf lehnen, ziehen, stehen oder klettern können. Ein herabfallendes Gerät kann schwere Verletzungen oder sogar den Tod verursachen.

- Dieses Gerät sollte nur dann in ein fest installiertes Möbelstück wie z. B. ein Bücherregal oder ein Regal eingebaut werden, wenn eine ausreichende Belüftung gewährleistet ist. Achten Sie darauf, dass Sie einen Abstand von 20 cm (7,8 Zoll) oder mehr um dieses Gerät herum einhalten.

Gerätesymbol der Klasse II



Dieses Symbol weist darauf hin, dass das Gerät über ein doppeltes Isolationssystem verfügt.

Sicherheitssymbole

Dieser „Blitz“ zeigt an, dass nicht isoliertes Material in Ihrem Gerät einen Stromschlag verursachen kann. Für die Sicherheit aller Mitglieder Ihres Haushalts sollten Sie die Produktabdeckung nicht entfernen.

Das „Ausrufezeichen“ weist auf Details hin, für die Sie die beiliegende Literatur aufmerksam lesen sollten, um Probleme bei der Bedienung und Wartung zu vermeiden.

WARNUNG! Zur Vermeidung der Gefahr von Bränden oder Stromschlägen sollte dieses Gerät weder Regen noch Feuchtigkeit ausgesetzt werden und mit Flüssigkeiten gefüllte Gegenstände, wie z. B. Vasen, sollten nicht auf dieses Gerät gestellt werden.



VORSICHT! Führen Sie zur Vermeidung eines Stromschlags den breiten Pol des Steckers vollständig in den breiten Schlitz hinein.



Produktpflege

Verwenden Sie zum Reinigen des Produkts nur ein Mikrofasertuch.

Umweltbewusstsein

Altes Produkt und Akku/Batterien entsorgen



Ihr Produkt wurde mit hochwertigen Materialien und Komponenten entwickelt und hergestellt, die recycelt und wiederverwendet werden können.



Dieses Symbol auf einem Produkt bedeutet, dass es unter die europäische Richtlinie 2012/19/EU fällt.



Dieses Symbol bedeutet, dass das Produkt Batterien enthält, die unter die europäische Richtlinie 2013/56/EU fallen und nicht über den normalen Hausmüll entsorgt werden dürfen. Informieren Sie sich über das örtliche System zur getrennten Sammlung von elektrischen und elektronischen Produkten und Batterien. Befolgen Sie die örtlichen Vorschriften und entsorgen Sie das Produkt und die Batterien niemals mit dem normalen Hausmüll. Die korrekte Entsorgung von Altgeräten und Batterien hilft, negative Folgen für die Umwelt und die menschliche Gesundheit zu vermeiden.

Einwegbatterien herausnehmen

Um Einwegbatterien zu entfernen, lesen Sie den Abschnitt zum Einsetzen von Batterien.

Konformität

Dieses Produkt entspricht den Anforderungen der Europäischen Gemeinschaft in Bezug auf Funkstörungen. Hiermit erklärt TP Vision Europe B.V., dass das Produkt den grundlegenden Anforderungen und anderen relevanten Bestimmungen der Richtlinie 2014/53/EU und den UK Radio Equipment Regulations SI 2017 No 1206 entspricht. Sie finden die Konformitätserklärung auf www.philips.com/support.

Lieferumfang

Überprüfen Sie die Lieferung:

Soundbar	x1
Kabelloser Subwoofer	x1
Fernbedienung	x1
AC-Netzadapter (für Soundbar)	x1
Netz kabel (für Subwoofer)	x2
Wandmontage-Set	x1
(Wandhalterungen x2, Schrauben x6, Dübel x2)	
Kurzanleitung/Garantiekarte/Sicherheitsblatt	x1
AAA-Batterien	x2

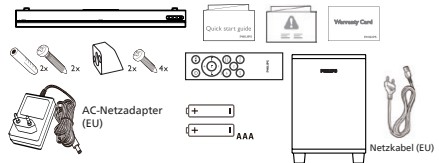

2 Ihre Soundbar

Herzlichen Glückwunsch zu Ihrem Kauf und willkommen bei Philips! Um den von Philips angebotenen Support in vollem Umfang nutzen zu können, registrieren Sie Ihr Produkt unter www.philips.com/support.

Haupteinheit

Dieser Abschnitt enthält eine Übersicht über die Haupteinheit.

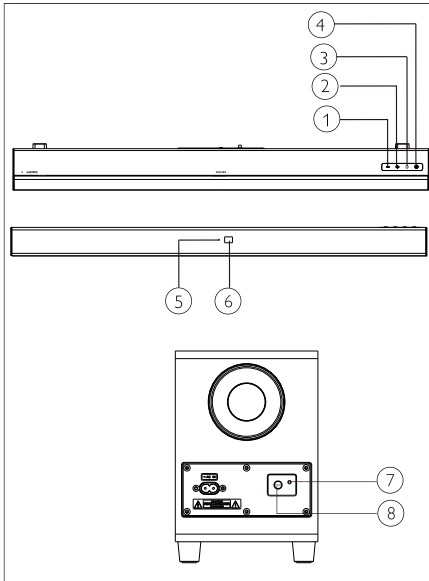

- ① **- (Lautstärke)**
Lautstärke verringern.
- ② **+ (Lautstärke)**
Lautstärke erhöhen.
- ③ **☒ (SIGNALQUELLE)**
Hier wählen Sie eine Eingangsquelle für die Soundbar.
- ④ **⏻**
Hiermit wird die Soundbar eingeschaltet oder in den Standby-Modus versetzt.
- ⑤ **Mehrfarbige LED-Leuchte: Quelle/Standby**
- ⑥ **Fernbedienungssensor**
- ⑦ **LED-Anzeige des Subwoofers**
- ⑧ **PAIR (Kopplung)**

Fernbedienung

Dieser Abschnitt enthält eine Übersicht über die Fernbedienung.

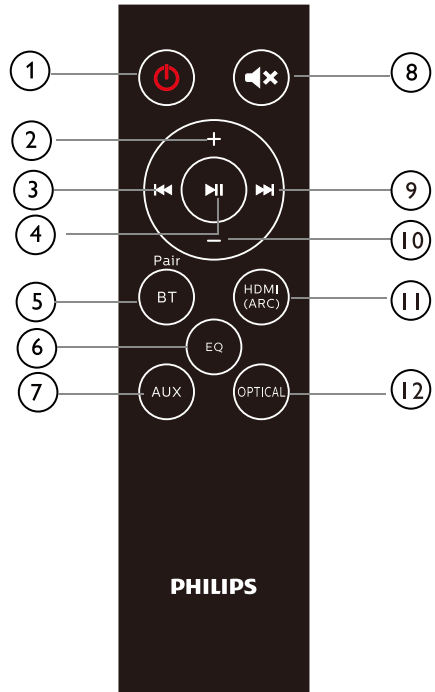

- ① **⏻ (Standby-Ein)**
 - Hiermit wird die Soundbar eingeschaltet oder in den Standby-Modus versetzt.
- ② **+ (Lautstärke)**
 - Lautstärke erhöhen.
- ③ **⏮**
 - Springen zum letzten Titel im Bluetooth-Modus.
- ④ **⏸**
 - Starten, Pausieren oder Fortsetzen der Wiedergabe im Bluetooth-Modus.
- ⑤ **BT/PAIR (Bluetooth/Kopplung)**
 - Drücken Sie, um in den Bluetooth-Modus zu wechseln.
 - Trennt das aktuell verbundene Bluetooth-Gerät und startet eine neue Kopplung.
- ⑥ **EQ (Equalizer)**
 - Umschalten zwischen 4 EQ-Modi: Movie, Music, Stadium und News (Film, Musik, Stadion und Nachrichten).
- ⑦ **AUX**
 - Wechselt die Audioquelle zur AUX-Verbindung.
- ⑧ **🔇**
 - Stummschalten oder Stummschaltung aufheben.
- ⑨ **⏭**
 - Springen zum nächsten Titel im Bluetooth-Modus.
- ⑩ **- (Lautstärke)**
 - Lautstärke verringern.
- ⑪ **HDMI (ARC)**
 - Wechselt die Audioquelle zur HDMI (ARC)-Verbindung.
- ⑫ **OPTICAL (Optische)**
 - Wechselt die Audioquelle zur optischen Verbindung.

Anschlüsse

In diesem Abschnitt finden Sie eine Übersicht über die Anschlüsse Ihrer Soundbar.

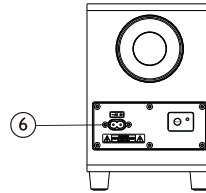
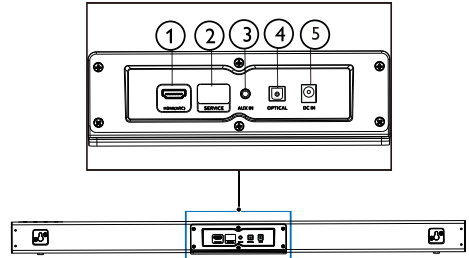

- ① **HDMI (ARC)**
Anschluss für den HDMI-Eingang eines Fernsehers.
- ② **SERVICE (Aktualisierung)**
Für Software-Upgrades.
- ③ **AUX IN (AUX-Eingang)**
Audioeingang, z. B. von einem MP3-Player (3,5-mm-Klinke).
- ④ **OPTICAL (Optische)**
Zum Anschluss am optischen Audioausgang des Fernsehers oder eines Digitalgeräts.
- ⑤ **DC IN (DC-Eingang)**
Schließen Sie hier die Stromversorgung der Soundbar an.
- ⑥ **AC IN (AC-Eingang)**
Schließen Sie hier die Stromversorgung des Subwoofers an.

3 Anschließen

In diesem Abschnitt erfahren Sie, wie Ihre Soundbar an einen Fernseher und andere Geräte angeschlossen werden kann.

Informationen zu den allgemeinen Anschlüssen Ihrer Soundbar und des Zubehörs finden Sie in der Kurzanleitung.

Hinweis

- Informationen zur Identifizierung und zu den Nennwerten finden Sie auf dem Typenschild auf der Rückseite oder Unterseite des Produkts.
- Bevor Sie Anschlüsse vornehmen oder ändern, vergewissern Sie sich, dass alle Geräte vom Stromnetz getrennt sind.

Aufstellung

Platzieren Sie Ihre Soundbar und Ihren Subwoofer wie unten dargestellt.

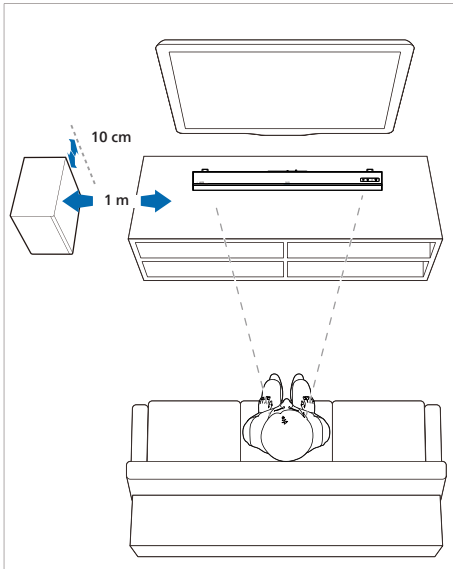

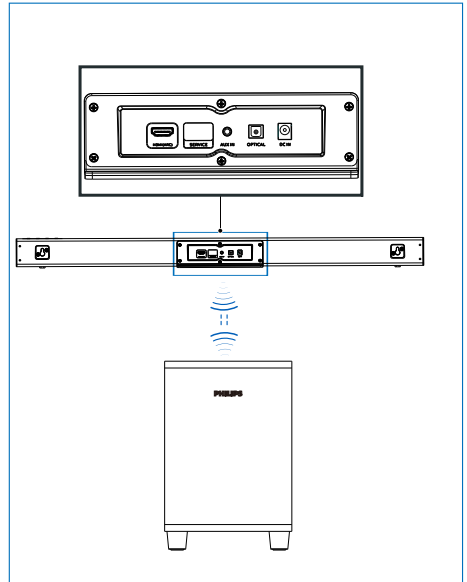

Soundbar mit dem Subwoofer verbinden



Verbinden Sie die Soundbar und den Subwoofer über Bluetooth

- Der Subwoofer wird über ein Bluetooth-Signal mit der Soundbar verbunden.
- Die Anzeige des Subwoofers blinkt rot, bevor er mit der Soundbar verbunden wird, und wechselt zu konstant blau, wenn er mit der Soundbar verbunden ist.
- Wenn die Soundbar und der Subwoofer bereits miteinander gekoppelt wurden, wird der Subwoofer beim erneuten Anschließen und Einschalten der Soundbar automatisch mit der Soundbar mit normaler Tonausgabe und blau leuchtender Anzeige gekoppelt. Und der Subwoofer wechselt automatisch in den Standby-Modus, nachdem die Soundbar ausgeschaltet wurde.





Manuelles Koppeln des Subwoofers

- Wenn vom Subwoofer kein Ton zu hören ist oder die Anzeige des Subwoofers nicht blau leuchtet, führen Sie die folgenden Schritte aus, um den Subwoofer zurückzusetzen und erneut zu verbinden:
1. Drücken Sie die **PAIR**-Taste am Subwoofer, wenn sich der Subwoofer im Status „Getrennt“ befindet (langsam rot blinkend) (einmal pro Sekunde), dann blinkt die Anzeige des Subwoofers schnell rot (zweimal pro Sekunde).
 2. Schalten Sie die Soundbar-Quelle auf AUX, und halten Sie dann auf der Soundbar die Taste  fünf Sekunden lang gedrückt. Die Soundbar wird automatisch zurückgesetzt und wechselt in den Standby-Modus.
 3. Drücken auf der Soundbar die Taste . Die Soundbar wird automatisch mit dem Subwoofer gekoppelt. Die Verbindung ist erfolgreich, wenn die Anzeige des Subwoofers blau leuchtet.

Hinweis: Nachdem die Soundbar zurückgesetzt wurde, müssen Sie die Bluetooth-Liste in Ihrem Telefon löschen, bevor Sie Ihr Telefon mit der Soundbar koppeln.

Wenn die Soundbar und der Subwoofer verbunden sind, können Sie auf der Soundbar die Tasten  und **+** (**Lautstärke**) fünf Sekunden lang gedrückt halten, um die Verbindung zu trennen.

Subwoofer-Anzeige

-  Kopplung: Schnell rot blinkend
-  Verbunden: Leuchtet blau
-  Getrennt: Langsam rot blinkend
-  Standby: Leuchtet rot

Audio von TV-Gerät und anderen Geräten verbinden

Option 1: Audio-Anschluss über ein digitales optisches Kabel

Beste Audioqualität

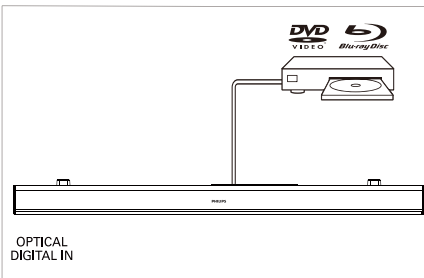
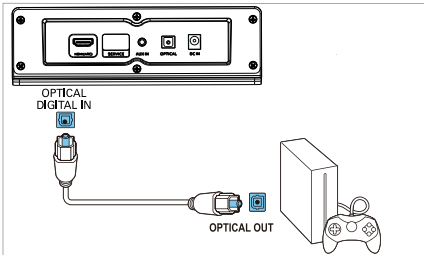
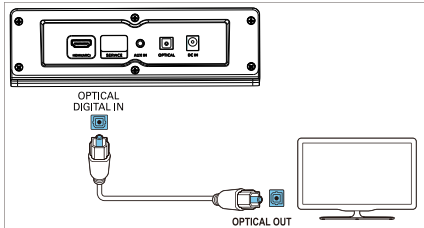

Verwenden Sie ein optisches Kabel, um **OPTICAL** Ihrer Soundbar an **OPTICAL OUT** am Fernseher oder einem anderen Gerät anzuschließen.

- Der digitale optische Anschluss kann auch mit **SPDIF** oder **SPDIF OUT** gekennzeichnet sein.

HINWEIS: Der TV-Audioausgang muss auf PCM eingestellt sein.

Option 2: Audio-Anschluss über ein 3,5-mm-Stereo-Audiokabel

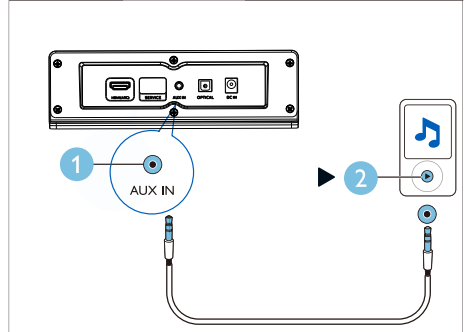
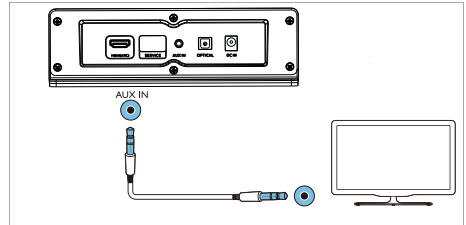

Verbinden Sie den **AUX IN**-Anschluss an der Soundbar über ein 3,5-mm-Stereo-Audiokabel mit dem **AUX**-Anschluss an einem Fernseher oder einem anderen Gerät.

Option 3: Anschließen an die HDMI (ARC)-Buchse

Die Soundbar unterstützt HDMI mit Audio Return Channel (ARC). Wenn Ihr Fernseher HDMI ARC-kompatibel ist, können Sie den Fernsehton über Ihre Soundbar mit einem einzigen HDMI-Kabel hören.

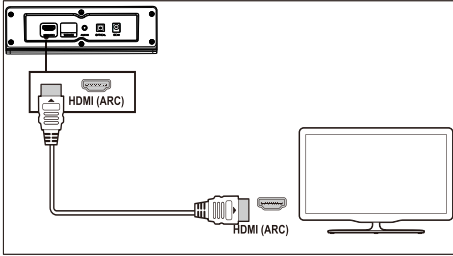

- 1 Schließen Sie **HDMI (ARC)** an Ihrer Soundbar über ein Hochgeschwindigkeits-HDMI-Kabel am Anschluss **HDMI ARC** am Fernseher an.
 - Der **HDMI ARC**-Anschluss am Fernseher ist möglicherweise abweichend beschriftet. Einzelheiten dazu finden Sie in der Bedienungsanleitung Ihres Fernsehers.
- 2 Schalten Sie an Ihrem Fernseher die HDMI-CEC-Funktion ein. Einzelheiten dazu finden Sie in der Bedienungsanleitung Ihres Fernsehers.
HINWEIS: Der TV-Audioausgang muss auf PCM eingestellt sein.

4 Soundbar verwenden

Dieser Abschnitt hilft Ihnen, die Soundbar zur Wiedergabe von Audiosignalen von angeschlossenen Geräten zu verwenden.

Bevor Sie beginnen

- Nehmen Sie die erforderlichen Anschlüsse vor, die in der Kurzanleitung oder der Bedienungsanleitung beschrieben sind.
- Schalten Sie die Soundbar auf die korrekte Signalquelle für andere Geräte um.

Ein- und Ausschalten

Schließen Sie die Soundbar an die Stromversorgung an, und die rote Standby-Anzeige leuchtet auf.

Drücken Sie **⏻**, um die Soundbar einzuschalten. Die Anzeige der Soundbar leuchtet weiß auf und zeigt dann den Status der zuletzt ausgewählten Quelle an. Drücken Sie die Taste erneut, um die Soundbar in den Standby-Modus zu schalten.

- Standby: Die Anzeige leuchtet konstant rot.

Lautstärke einstellen

Drücken Sie **+/- (Lautstärke)**, um die Lautstärke zu erhöhen oder zu verringern.

- Drücken Sie **⏻** auf der Fernbedienung, um den Ton stumm zu schalten.
- Drücken Sie **⏻** erneut oder drücken Sie **+/- (Lautstärke)**, um den Ton wiederherzustellen.





Anzeigestatus

- Lautstärke verringern/erhöhen/Stumm: Rot blinkend.
- Maximale/Minimale Lautstärke: Konstant rot für drei Sekunden.
- Wenn Sie die Taste **+ (Lautstärke)** drücken, um die Lautstärke zu erhöhen, blinkt die Anzeige der Soundbar rot, und die Lautstärke kehrt in den Normalzustand zurück. Die Anzeige der Soundbar leuchtet drei Sekunden lang rot, wenn die Lautstärke das Maximum erreicht hat.

- Wenn Sie die Taste - (**Lautstärke**) drücken, um die Lautstärke zu verringern, blinkt die Anzeige der Soundbar rot, und die Lautstärke kehrt in den Normalzustand zurück. Die Anzeige der Soundbar leuchtet drei Sekunden lang rot, wenn die Lautstärke das Minimum erreicht hat.





Auswahl der Quelle

Drücken Sie wiederholt auf der Soundbar auf die Taste  oder die entsprechenden Tasten (**BT/PAIR**, **AUX**, **HDMI (ARC)**, **OPTICAL**) auf der Fernbedienung, um zwischen verschiedenen Quellen umzuschalten.

-  **AUX IN:** Leuchtet grün
-  **Bluetooth-Kopplung:** Blinkt blau
-  **Bluetooth verbunden:** Leuchtet blau
-  **OPTICAL:** Leuchtet gelb
-  **HDMI (ARC):** Konstant violett

EQ-Einstellung

Drücken Sie auf der Fernbedienung auf **EQ**, um den Music-, Movie-, News- oder Stadium-Modus auszuwählen.

-  • **Music:** Die Anzeige der Soundbar blinkt 3 Sekunden lang weiß.
-  • **Movie:** Die Anzeige der Soundbar blinkt 3 Sekunden lang grün.
-  • **News:** Die Anzeige der Soundbar blinkt 3 Sekunden lang rot.
-  • **Stadium:** Die Anzeige der Soundbar blinkt 3 Sekunden lang cyan.

AUX-Audioquelle

Sie können Audio von einem externen Gerät (Smartphone, Tablet usw.) über ein 3,5-mm-Audiokabel wiedergeben.

- 1 Schließen Sie das externe Gerät über das 3,5-mm-Stereo-Audiokabel (nicht im Lieferumfang enthalten) an die Soundbar an. Auf Seite 9 finden Sie die Schritte für den AUX-Anschluss.

- 2 Drücken Sie auf der Fernbedienung auf **AUX**.

 Die Anzeige der Soundbar leuchtet konstant grün.

- 3 Geben Sie Audio auf dem externen Gerät wieder (siehe Bedienungsanleitung des Geräts).

Optische Audioquelle

Sie können Audio von einem Fernseher über ein optisches Kabel wiedergeben.

- 1 Schließen Sie das Fernsehgerät über das optische Kabel (nicht im Lieferumfang enthalten) an die Soundbar an. Auf Seite 9 finden Sie die Schritte für den OPTICAL-Anschluss.

- 2 Drücken Sie auf der Fernbedienung auf **OPTICAL**.

 Die Anzeige der Soundbar leuchtet konstant gelb.

Hinweis: Der TV-Audioausgang muss auf PCM-Signal eingestellt sein.

HDMI (ARC)-Audioquelle

ARC (Audio Return Channel) wird bei der digitalen Audio-Ausgabe von Fernsehern mit Flüssigkristallanzeige verwendet, um eine optimale synchrone Tonqualität zu erzielen.

- 1 Schließen Sie das Fernsehgerät über das HDMI-Kabel (nicht im Lieferumfang enthalten) an die Soundbar an. Auf Seite 10 finden Sie die Schritte für den HDMI (ARC)-Anschluss.

- 2 Drücken Sie auf der Fernbedienung auf **HDMI (ARC)**.

 Die Anzeige der Soundbar leuchtet konstant violett.

Hinweis: Der TV-Audioausgang muss auf PCM-Signal eingestellt und ARC eingeschaltet sein (siehe Bedienungsanleitung des Fernsehgeräts).

Wiedergabe von Audio über Bluetooth

Verbinden Sie die Soundbar mit Ihrem Bluetooth-Gerät (z. B. iPad, iPhone, iPod touch, Android-Handy oder Laptop) über Bluetooth. Damit können Sie die auf dem Gerät gespeicherten Audiodateien über die Lautsprecher der Soundbar wiedergeben.

Was Sie benötigen

- Ein Bluetooth-Gerät, das die Bluetooth-Profile A2DP und AVRCP sowie die Bluetooth-Version 4.2 oder höher unterstützt.
- Die Reichweite zwischen der Soundbar und einem Bluetooth-Gerät beträgt ca. 4 Meter.

1 Drücken Sie **BT/PAIR** auf der Fernbedienung, um auf der Soundbar den Bluetooth-Modus zu aktivieren.

↳ Die Anzeige der Soundbar blinkt blau.

2 Schalten Sie auf dem Bluetooth-Gerät die Bluetooth-Funktion ein, suchen und wählen Sie „**Philips TAB5308**“, um die Verbindung aufzubauen (lesen Sie im Benutzerhandbuch des Bluetooth-Geräts nach, wie Sie Bluetooth aktivieren).

↳ Während der aktiven Verbindung blinkt die Anzeige der Soundbar blau.

3 Warten Sie, bis die Anzeige der Soundbar konstant blau leuchtet und bei erfolgreicher Verbindung ein Signalton zu hören ist.

Falls die Verbindung fehlschlägt, blinkt die Anzeige kontinuierlich.

4 Wählen Sie Audiodateien oder Musik auf Ihrem Bluetooth-Gerät und spielen Sie sie ab.

- Wenn während der Wiedergabe ein Anruf eintrifft, wird die Musikwiedergabe unterbrochen.
- Wenn Ihr Bluetooth-Gerät das AVRCP-Profil unterstützt, können Sie auf der Fernbedienung **⏮/▶▶** drücken, um zu einem Titel zu springen, oder drücken Sie **▶||**, um die Wiedergabe zu unterbrechen/fortzusetzen.



5 Zum Beenden von Bluetooth schalten Sie die Soundbar auf eine andere Quelle um.

- Wenn Sie wieder in den Bluetooth-Modus wechseln, bleibt die Bluetooth-Verbindung aktiv.

Die Verbindung zum aktuellen Gerät trennen:

- Wenn Sie Ihre Soundbar mit einem anderen Bluetooth-Gerät verbinden möchten, halten Sie **BT/PAIR** auf der Fernbedienung gedrückt, um die Verbindung mit dem aktuell verbundenen Bluetooth-Gerät zu trennen.

Anzeigestatus

-  Auf Verbindung warten: Blinkt blau
-  Verbunden: Leuchtet blau
-  Getrennt: Blinkt blau

Hinweis

- Das Musikstreaming kann durch Hindernisse zwischen dem Gerät und der Soundbar unterbrochen werden, z. B. durch Wände, Metallgehäuse von Geräten oder andere Geräte in der Nähe, die auf der gleichen Frequenz arbeiten.

Automatischer Standby-Modus

Dieses Gerät wechselt automatisch nach 15 Minuten ohne Betätigung und ohne Audio/Video-Wiedergabe über ein verbundenes Gerät in den Standby-Modus.

Werkseinstellungen wiederherstellen

Sie können Ihre Soundbar auf die Werkseinstellungen zurücksetzen.

- Halten Sie im AUX-Modus die Taste  auf der Fernbedienung 5 Sekunden lang gedrückt.
 - ↳ Dann werden die Werkseinstellungen wiederhergestellt.

5 Wandmontage

Hinweis

- Eine unsachgemäße Wandmontage kann zu Unfällen, Verletzungen oder Schäden führen. Wenn Sie Fragen haben, wenden Sie sich an den Kundendienst Ihres Landes.
- Vergewissern Sie sich vor der Wandmontage, dass die Wand das Gewicht der Soundbar tragen kann.

Schraubenlänge/Durchmesser

Achten Sie je nach Wandmontageart für die Soundbar darauf, dass Sie Schrauben in geeigneter Länge und Durchmesser verwenden.

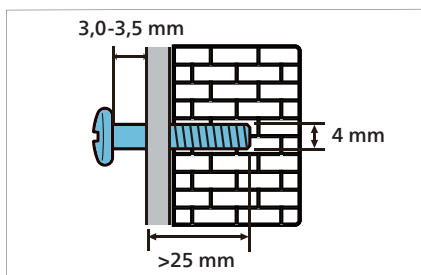

Siehe die Abbildung in der Kurzanleitung zur Wandmontage der Soundbar:

- 1) Bohren Sie zwei Löcher in die Wand.
- 2) Befestigen Sie die Dübel und Schrauben in den Löchern.
- 3) Hängen Sie die Soundbar an den Befestigungsschrauben auf.

6 Technische Daten

Hinweis

- Änderungen der technischen Daten und des Designs ohne vorherige Ankündigung vorbehalten.

Verstärker

- RMS Gesamtausgangsleistung: 70 W RMS (+/- 0,5 dB, 10 % THD)
- Frequenzgang: 50 Hz-15 kHz/± 3 dB
- Rauschabstand: > 65dB (CCIR)/(A-bewertet)
- Klirrfaktor: < 1%
- Eingangsempfindlichkeit:
 - LINE IN: 500 mV +/- 50 mV

Bluetooth

- Bluetooth-Profil: A2DP, AVRCP
- Bluetooth-Version: 4.2
- Frequenzband/Ausgangsleistung: 2402-2480 MHz/≤20 dBm

Haupteinheit

Soundbar

- Stromversorgung: 100-240 V~, 50/60 Hz
- Leistungsaufnahme: 15 V/1,6 A
- Leistungsaufnahme im Standby-Modus: ≤0,5 W
- Abmessungen (B x H x T): 900 x 65,5 x 91 mm
- Gewicht: 1,53 kg
- Treiber: 2 x Vollbereich (52 mm/2", 4 Ohm)

Subwoofer

- Stromversorgung: 100-240 V~, 50/60 Hz
- Leistungsaufnahme: 20 W
- Leistungsaufnahme im Standby-Modus: ≤2 W
- Abmessungen (B x H x T): 150 x 225 x 267 mm
- Gewicht: 2,1 kg
- Treiber: 1 x Tieftöner (118 mm/4,5", 4 Ohm)

Batterien der Fernbedienung

- 2 x AAA-R03-1,5 V

7 Störungserkennung



Warnung

- Stromschlaggefahr! Entfernen Sie keinesfalls das Gehäuse des Produkts.

Um Ihre Garantieansprüche nicht zu verlieren, versuchen Sie keinesfalls, das Produkt selbst zu reparieren.

Wenn Sie Probleme bei der Verwendung dieses Produkts haben, überprüfen Sie die nachstehenden Punkte, bevor Sie den Kundendienst anfordern.

Sollten Sie dennoch ein Problem haben, erhalten Sie Unterstützung bei www.philips.com/support.

Haupteinheit

Die Tasten an der Soundbar funktionieren nicht.

- Trennen Sie die Soundbar für einige Minuten vom Stromnetz und schließen Sie sie dann wieder an.

Ton

Kein Ton aus den Lautsprechern der Soundbar.

- Schließen Sie das Audiokabel von Ihrer Soundbar am Fernseher oder anderen Geräten an.
- Setzen Sie Ihre Soundbar auf die Werkseinstellungen zurück.
- Wählen Sie auf der Fernbedienung den entsprechenden Audioeingang.
- Die Soundbar darf nicht stummgeschaltet sein.

Verzerrter Ton oder Echo

- Wenn Sie den Fernsehton über die Soundbar wiedergeben, stellen Sie sicher, dass der Fernseher stumm geschaltet ist.

Bluetooth

Ein Gerät kann keine Verbindung mit der Soundbar herstellen.

- Das Gerät unterstützt nicht die kompatiblen Profile, die für die Soundbar erforderlich sind.
- Sie haben die Bluetooth-Funktion des Geräts nicht aktiviert. Wie Sie die Funktion aktivieren, entnehmen Sie bitte der Bedienungsanleitung des Gerätes.
- Das Gerät ist nicht richtig verbunden. Verbinden Sie das Gerät korrekt (siehe „Wiedergabe von Audio über Bluetooth“ auf Seite 12).
- Die Soundbar ist bereits mit einem anderen Bluetooth-Gerät verbunden. Trennen Sie das angeschlossene Gerät und versuchen Sie es dann erneut.

Die Qualität der Audiowiedergabe von einem verbundenen Bluetooth-Gerät ist schlecht.

- Der Bluetooth-Empfang ist schlecht. Bringen Sie das Gerät näher an die Soundbar heran, oder entfernen Sie Hindernisse zwischen Gerät und Soundbar.

Das gekoppelte Gerät stellt ständig eine Verbindung her und trennt sie wieder.

- Der Bluetooth-Empfang ist schlecht. Bringen Sie das Gerät näher an die Soundbar heran, oder entfernen Sie Hindernisse zwischen Gerät und Soundbar.
- Schalten Sie die WLAN-Funktion am Bluetooth-Gerät aus, um Störungen zu vermeiden.
- Bei einigen Bluetooth-Geräten kann die Bluetooth-Verbindung automatisch deaktiviert werden, um Strom zu sparen. Das ist keine Fehlfunktion der Soundbar.



Die technischen Daten können ohne vorherige Ankündigung geändert werden. Bitte besuchen Sie www.Philips.com/support für die neuesten Aktualisierungen und Dokumente. Philips und das Philips-Schild-Emblem sind eingetragene Marken von Koninklijke Philips N.V. und werden unter Lizenz verwendet. Dieses Produkt wurde von MMD Hong Kong Holding Limited oder einer ihrer Tochtergesellschaften hergestellt und wird unter deren Verantwortung verkauft. MMD Hong Kong Holding Limited ist der Garantiegeber in Bezug auf dieses Produkt.

