

Vienmēr šeit, lai jums palīdzētu

Reģistrējiet savu preci un saņemiet atbalstu  
[www.philips.com/support](http://www.philips.com/support)

Jautājumi?  
Sazinieties  
ar Philips



**Bluetooth  
bezvadu austiņas**

**SHB3165BK/00**

**SHB3185BK/00**

Lietošanas instrukcija

**PHILIPS**



<b>1. Svarīgi drošības norādījumi.....</b>	<b>4</b>
Dzirdes drošība.....	4
Vispārīga informācija .....	4
<b>2. Jūsu Bluetooth bezvadu austiņas....</b>	<b>5</b>
Iepakojuma saturs.....	5
Citas ierīces.....	5
Jūsu Bluetooth bezvadu austiņu pārskats .....	5
<b>3. Darbības uzsākšana .....</b>	<b>6</b>
Austiņu uzlāde.....	6
Austiņu savienošana pāri ar mobilo tālruni .....	6
<b>4. Austiņu lietošana .....</b>	<b>8</b>
Austiņu savienošana ar Bluetooth ierīci .....	8
Zvanu un mūzikas atskaņošanas pārvaldība .....	8
Austiņu nēsāšana .....	9
<b>5. Tehniskie dati.....</b>	<b>10</b>
<b>6. Jūsu ievērībai .....</b>	<b>11</b>
Atbilstības deklarācija .....	11
Nolietotās ierīces un baterijas utilizācija .....	11
Atbilstība noteikumiem par elektromagnētiskajiem laukiem (EML) .....	11
Preču zīmes .....	12
<b>7. Biežāk uzdotie jautājumi .....</b>	<b>13</b>

# 1. Svarīgi drošības norādījumi

## Dzirdes drošība



### **⚡ Bīstami**

- Lai novērstu iespējamus dzirdes bojājumus, neklausieties austiņās augstā skaļuma līmenī ilgu laika posmu un iestatiet skaļumu drošā līmenī. Jo augstāks skaļuma līmenis, jo īsāks drošas klausīšanās laiks.

## Klausoties austiņās, ievērojiet šādus norādījumus:

- Klausieties saprātīgā skaļuma līmenī saprātīgu laika posmu.
- Esiet uzmanīgi un nepalieliniet skaļumu, kad jūsu dzirdē ir pieradusi pie esošā skaļuma līmeņa.
- Negrieziet skaņu tik skaļi, ka nedzirdat apkārt notiekošo.
- Potenciāli bīstamās situācijās esiet piesardzīgi vai arī īslaicīgi pārtrauciet ierīces lietošanu.
- Pārmērīgs skaņas spiediens no austiņām var izraisīt dzirdes zudumu.
- Transportlīdzekļa vadīšanas laikā nav ieteicama klausīšanās austiņās, kad abas ausis ir nosegtas, un dažās valstīs tā var būt aizliegta.
- Savas drošības labad, braucot ar automašīnu, vai citās potenciāli bīstamās situācijās izvairieties no mūzikas klausīšanās vai runāšanas pa tālruni.

## Vispārīga informācija

Lai izvairītos no bojājumiem vai darbības traucējumiem:

### **! Brīdinājums**

- Nepakļaujiet austiņas pārmērīgam karstumam.
- Nenometiet austiņas.
- Austiņas nedrīkst apšļakstīt vai apliet ar nekādiem šķidrumiem.
- Nepieļaujiet austiņu iegremdēšanu ūdenī.
- Neizmantojiet tīrīšanas līdzekļus, kas satur alkoholu, amonjaku, benzolu vai abrazīvas sastāvdaļas.
- Ja ierīci nepieciešams notīrīt, lietojiet mīkstu drāniņu. Ja nepieciešams, samitriniet to ar nelielu ūdens daudzumu vai ziepjūdeni.
- Iebūvēto bateriju nedrīkst pakļaut pārmērīgam karstumam, piemēram, tiešiem saules stariem, ugunij u.tml.
- Sprādzienbīstamība baterijas nepareizas nomaiņas gadījumā. Nomainiet tikai ar tādu pašu vai līdzvērtīga tipa bateriju.

## Ekspluatācijas un uzglabāšanas temperatūra un gaisa mitrums

- Ekspluatējiet un uzglabājiet ierīci vietā, kur apkārtējā gaisa temperatūra ir starp -15°C un 55°C (līdz 90% relatīvā gaisa mitruma).
- Paaugstinātas vai pazeminātas temperatūras apstākļos var samazināties baterijas darbības laiks.

## 2. Jūsu Bluetooth bezvadu austiņas

Apsveicam ar jūsu pirkumu un laipni lūdzam Philips!  
Lai pilnībā izmantotu Philips piedāvātā atbalsta iespējas, reģistrējiet savu preci [www.philips.com/welcome](http://www.philips.com/welcome).

Ar šīm Philips uz ausīm liekamajām bezvadu austiņām jūs varat:

- izbaudīt ērtus bezvadu brīvroku zvanus;
- izbaudīt un vadīt bezvadu mūzikas atskaņošanu;
- pārslēgties starp zvaniem un mūzikas klausīšanos.

### Iepakojuma saturs

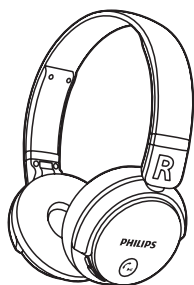

Philips Bluetooth bezvadu austiņas SHB3165/SHB3185

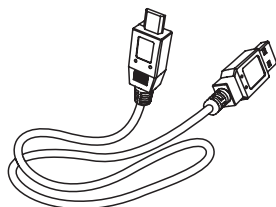

USB uzlādes kabelis



Īsā lietošanas pamācība

### Citas ierīces

Mobilais tālrunis vai ierīce (piemēram, portatīvais dators, plaukstdators, Bluetooth adapteris, MP3 atskaņotāji u.c.), kas atbalsta Bluetooth un ir saderīga ar austiņām.

### Jūsu Bluetooth bezvadu austiņu pārskats

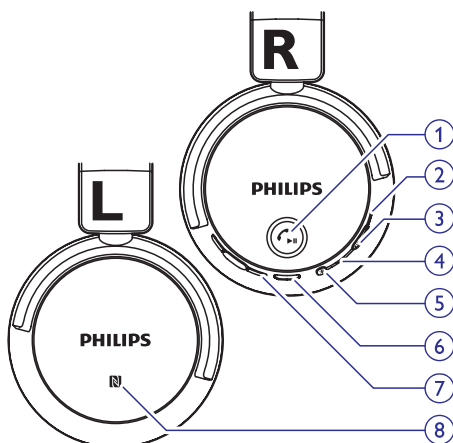

1. Mūzikas/zvana vadības taustiņš
2. **LED gaismiņa**
3. Barošanas taustiņš
4. **Mikrofons**
5. Savienošanas pāri/Skaņas izslēgšanas taustiņš
6. **Micro USB uzlādes ligzda**
7. **Skaļuma/ieraksta kontrole**
8. **NFC (tuva darbības lauka sakaru) uztveres zona**

## 3. Darbības uzsākšana

### Austiņu uzlāde

#### Piezīme

- Pirms pirmās austiņu lietošanas reizes uzlādējiet bateriju piecas stundas, lai sasniegtu optimālu baterijas ietilpību un darbmūžu.
- Lai novērstu jebkādas bojājumus, izmantojiet tikai oriģinālo USB uzlādes kabeli.
- Pirms sākat austiņu uzlādi, beidziet vianu, jo, pievienojot austiņas uzlādes kabelim, tās izslēgsies.

Pievienojiet komplektācijā iekļauto USB uzlādes kabeli:

- austiņu USB savienojumam un
  - USB barošanas avotam.
- ↳ Uzlādes laikā LED gaisma deg baltā krāsā. Kad baterija ir pilnībā uzlādēta, LED gaisma izdziest.

#### Padoms



- Parasti baterijas pilnai uzlādei ir nepieciešamas trīs stundas.

### Austiņu savienošana pāri ar mobilo tālruni

Pirms pirmo reizi lietojot austiņas ar savu mobilo tālruni, savienojiet tās pāri ar mobilo tālruni. Veiksmīga savienošana pāri izveido unikālu šifrētu saikni starp austiņām un mobilo tālruni. Austiņas saglabā atmiņā pēdējās četras saites. Ja jūs mēģināt tās savienot pāri ar vairāk nekā četrām ierīcēm, senāk pāri savienotās ierīces saite tiks aizstāta ar jauno saiti. Ir divi veidi, kā austiņas var savienot pāri ar mobilo tālruni:

- Manuāla savienošana pāri
- Savienošana pāri caur NFC (tuva darbības lauka sakariem)

### Manuāla savienošana pāri

1. Pārliecinieties, vai austiņas ir pilnībā uzlādētas.
2. Nospiediet un turiet nospiegtu taustiņu , lai ieslēgtu austiņas.
3. Nospiediet un turiet nospiegtu taustiņu , līdz LED gaisma pamišus sāk mirgot baltā un zilā krāsā.
4. Ieslēdziet Bluetooth funkciju savā mobilajā tālrunī.  
↳ Austiņas divas minūtes paliek savienošanas pāri režīmā.
5. Savienojiet pāri austiņas ar mobilo tālruni. Lai uzzinātu vairāk, skatiet sava mobilā tālruņa lietošanas instrukciju.

### Savienošana pāri caur NFC (tuva darbības lauka sakariem)

1. Pārliecinieties, vai austiņas ir ieslēgtas.
2. Pārliecinieties, vai jūsu tālruni ir ieslēgta NFC funkcija un tālruņa ekrāns ir aktīvs.
3. Pielieciet savu tālruni austiņām tā, lai abu ierīču NFC uztveres zonas saskaras.
4. Savienojiet pāri austiņas ar mobilo tālruni. Lai uzzinātu vairāk, skatiet sava mobilā tālruņa lietošanas instrukciju.

#### Piezīme

- Pārliecinieties, vai jūsu tālrunis ir aprīkots ar NFC funkciju un tā ir ieslēgta.
- Pārliecinieties, vai jūsu mobilais tālrunis nav gaidstāves režīmā.
- NFC savienošana pāri ir piemērota tikai Android operētājsistēmām ar versiju 4.2 vai augstāku.
- Lai uzzinātu, kur ir izvietota jūsu mobilā tālruņa NFC uztveres zona, skatiet sava mobilā tālruņa lietošanas instrukciju.

Piemērā tālāk ir parādīts, kā savienot pāri austiņas ar mobilo tālruni.

## ... Darbības uzsākšana

---

1. Savā mobilajā tālrunī ieslēdziet Bluetooth funkciju, izvēlieties Philips SHB3165/SHB3185.
2. Ja tiek prasīts, ievadiet austiņu paroli **“0000”** (četras nulles). Mobilajiem tālruņiem ar Bluetooth versiju 3.0 vai augstāku nav nepieciešams ievadīt paroli.

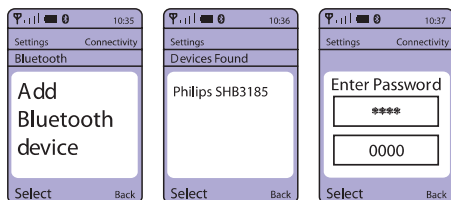
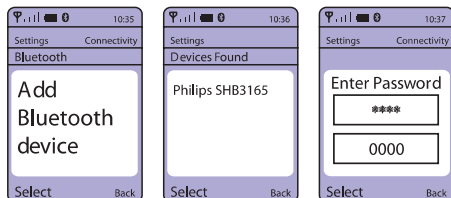

## 4. Austiņu lietošana

### Austiņu savienošana ar Bluetooth ierīci

1. Ieslēdziet savu mobilo tālruni/Bluetooth ierīci.
2. Nospiediet un divas sekundes turiet nospiestu taustiņu , lai ieslēgtu austiņas.
  - ↳ LED gaismiņa mirgo zilā krāsā.
  - ↳ Austiņas automātiski tiek savienotas ar pēdējo savienoto mobilo tālruni/Bluetooth ierīci. Ja pēdējā savienotā ierīce nav pieejama, tad austiņas mēģina savienoties ar priekšpēdējo savienoto ierīci.



#### Padoms

- Ja ieslēdzat savu mobilo tālruni/Bluetooth ierīci vai ieslēdzat Bluetooth funkciju tad, kad austiņas jau ir ieslēgtas, savienojiet savu mobilo tālruni/Bluetooth ierīci un austiņas manuāli.



#### Piezīme

- Ja austiņas piecu minūšu laikā nespēs savienoties ar nevienu Bluetooth ierīci, tad tās automātiski izslēgsies, lai taupītu baterijas enerģiju.

### Zvanu un mūzikas atskaņošanas pārvaldība

#### Ieslēgšana/Izslēgšana



Uzdevums	Taustiņš	Darbība
Ieslēgt austiņas.		Nospiegt un divas sekundes turēt nospiestu.

Izslēgt austiņas.		Nospiegt un četras sekundes turēt nospiestu. <ul style="list-style-type: none"><li>↳ Deg un izdziest baltā LED gaismiņa.</li></ul>
-------------------	---	--

#### Mūzikas atskaņošanas vadība

Uzdevums	Taustiņš	Darbība
Sākt vai pauzēt mūzikas atskaņošanu.		Nospiegt vienreiz.
Noregulēt skaļumu.	Skaļuma/ieraksta kontrole <b>VOL +/-</b>	Nospiegt vienreiz vai nospiegt un turēt nospiestu.
Pārlēkt uz priekšu.	Skaļuma/ieraksta kontrole <b>▶▶</b>	Nospiegt vienreiz.
Pārlēkt atpakaļ.	Skaļuma/ieraksta kontrole <b>◀◀</b>	Nospiegt divreiz.

#### Zvanu vadība

Uzdevums	Taustiņš	Darbība
Atbildēt uz zvanu/beigt zvanu.		Nospiegt vienreiz. <ul style="list-style-type: none"><li>↳ Viens pikstiens.</li></ul>
Atteikt ienākošo zvanu.		Nospiegt un divas sekundes turēt nospiestu. <ul style="list-style-type: none"><li>↳ Viens garš pikstiens.</li></ul>
Zvana laikā pārslēgt zvanītāju.	Skaļuma/ieraksta kontrole	Nospiegt vienreiz. <ul style="list-style-type: none"><li>↳ Viens pikstiens.</li></ul>



## ... Austiņu lietošana

Zvana laikā izslēgt/ieslēgt mikroфона skaņu.		Nospieš vienreiz. ↳ Viens pīkstiens.
--	---	---

### Balss vadība

Uzdevums	Taustiņš	Darbība
Siri/Google Now.		Nospieš vienreiz.

### Citi austiņu indikatora statusi

Austiņu statuss	Indikators
Austiņas ir savienotas ar Bluetooth ierīci, kamēr tās ir gaidstāves režīmā vai kamēr jūs klausāties mūziku.	LED gaismiņa reizi 8 sekundēs mirgo zilā krāsā.
Austiņas ir gatavas savienošanai pārī.	LED gaismiņa pamišus mirgo baltā un zilā krāsā.
Austiņas ir ieslēgtas, bet nav savienotas ar Bluetooth ierīci.	LED gaismiņa ātri mirgo zilā krāsā.
Zems baterijas enerģijas līmenis.	LED gaismiņa trīs reizes 150 sekunžu laikā nomirgo baltā krāsā, līdz baterija ir pilnībā izlādējusies.
Baterija ir pilnībā uzlādēta.	Baltā LED gaismiņa nedeg.

## Austiņu nēsāšana

Noregulējiet galvas stipu, lai tā atbilstu jūsu galvas izmēram.

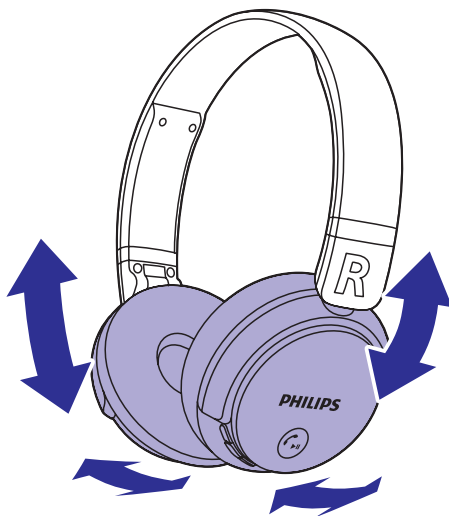

### Padoms

- Pēc lietošanas samaziniet austiņas ērtākai to uzglabāšanai.

## 5. Tehniskie dati

---

- Atskaņošanas vai runāšanas laiks – 11 stundas.
- Darbības laiks gaidstāves režīmā – 200 stundas.
- Standarta laiks baterijas pilnai uzlādei: 3 stundas.
- Atkārtoti uzlādējama litija polimēru baterija (230 mAh).
- Bluetooth 3.0, Bluetooth mono atbalsts (austiņu profils - HSP, brīvroku profils - HFP), Bluetooth stereo atbalsts (uzlabotais skaņas izplatīšanas profils - A2DP; audio/video tālvadības profils - AVRCP).
- Darbības diapazons: līdz 10 metriem.
- Digitālās atbalss un trokšņa samazināšana.
- Automātiska izslēgšanās.



### Piezīme

- Specifikācijas var tikt mainītas bez brīdinājuma.

## 6. Jūsu ievēribai

### Atbilstības deklarācija

Ar šo Gibson Innovations paziņo, ka šī ierīce atbilst Eiropas Savienības direktīvas 1999/5/EK pamatprasībām un citiem būtiskajiem noteikumiem. Atbilstības deklarācija ir pieejama tiešsaistē [www.p4c.philips.com](http://www.p4c.philips.com).

### Nolietotās ierīces un baterijas utilizācija



Jūsu ierīce ir izstrādāta un izgatavota, izmantojot augstas kvalitātes materiālus un sastāvdaļas, kurus var pārstrādāt un lietot atkārtoti.



Šis simbols uz ierīces norāda, ka ierīce atbilst Eiropas Savienības direktīvas 2012/19/ES prasībām.



Šis simbols nozīmē, ka ierīce satur iebūvētu atkārtoti uzlādējamu bateriju, uz kuru attiecas Eiropas Savienības direktīvas 2013/56/ES prasības, kas nosaka, ka bateriju nedrīkst izmest kopā ar parastiem sadzīves atkritumiem.

Mēs stingri iesakām jums nogādāt savu ierīci oficiālā nolietoto ierīču savākšanas punktā vai Philips servisa centrā, lai atbilstošs speciālists izņemtu atkārtoti uzlādējamo bateriju.

Lūdzu, noskaidrojiet informāciju par vietējo elektrisko un elektronisko ierīču un atkārtoti uzlādējamo bateriju atsevišķas savākšanas sistēmu.

Lūdzu, rīkojieties saskaņā ar vietējiem noteikumiem un nekad neizmetiet nolietotās elektroierīces un atkārtoti uzlādējamās baterijas kopā ar parastiem sadzīves atkritumiem. Pareiza nolietoto elektroierīču un atkārtoti uzlādējamo bateriju utilizācija palīdz novērst iespējamo kaitējumu apkārtējai videi un cilvēku veselībai.

### Iebūvētās baterijas izņemšana



#### Piezīme

- Pirms izņemat iebūvēto bateriju, pārlicinieties, vai austiņas ir atvienotas no USB uzlādes kabeļa.

Ja jūsu valstī nav atsevišķas elektronisko ierīču savākšanas/utilizācijas sistēmas, jūs varat palīdzēt aizsargāt apkārtējo vidi, pirms austiņu utilizācijas izņemot un pareizi izmetot bateriju.

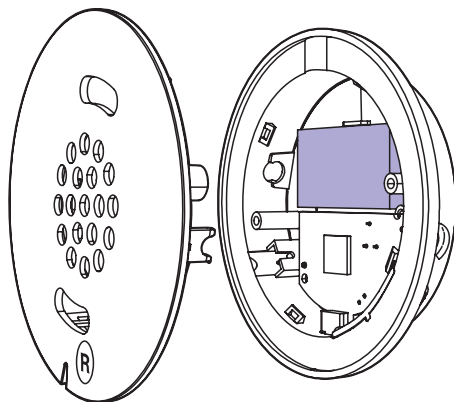

### Atbilstība noteikumiem par elektromagnētiskajiem laukiem (EML)

Šī ierīce atbilst visiem piemērojamiem standartiem un noteikumiem attiecībā uz elektromagnētisko lauku iedarbību.

### Vides aizsardzībai

Ražotājs ir izvairījies no visa nevajadzīgā iepakojuma lietošanas. Ierīces iepakojums ir izveidots tā, lai to varētu viegli sadalīt triju veidu materiālos: kartonā (kaste), putu polistirolā (amortizācijas materiāls) un polietilēnā (maišiņi, aizsargājošā loksne).

Šī ierīce sastāv no materiāliem, kurus ir iespējams pārstrādāt un lietot atkārtoti, ja tās izjaukšanu veic specializētā uzņēmumā.

Lūdzu, ievērojiet vietējos noteikumus par iepakojuma materiālu, izlietoto bateriju un nolietoto ierīču utilizāciju.

---

## Preču zīmes

### Bluetooth

Bluetooth vārdiskā preču zīme un logotipi ir Bluetooth SIG, Inc. īpašums, un Gibson Innovations tās izmanto saskaņā ar licenci.

Siri ir Apple Inc. preču zīme, kas reģistrēta ASV un citās valstīs.

---

### Google

Google un Google logotips ir Google Inc. reģistrētas preču zīmes.

## 7. Biežāk uzdotie jautājumi

### Bluetooth austiņas neieslēdzas.

Zems baterijas enerģijas līmenis. Uzlādējiet austiņas.

### Bluetooth austiņas neizdodas savienot pāri ar mobilo tālruni.

Bluetooth funkcija ir izslēgta. Savā mobilajā tālrunī ieslēdziet Bluetooth funkciju, kā arī ieslēdziet tālruni, pirms ieslēdzat austiņas.

### Savienošana pāri nedarbojas.

- Pārlicinieties, vai austiņas ir savienošanas pāri režīmā.
- Izpildiet šajā lietošanas instrukcijā sniegtos norādījumus (skatiet "Austiņu savienošana pāri ar mobilo tālruni" 6.lpp.).
- Pirms atlaizāt taustiņu , pārlicinieties, vai LED gaismiņa pamīšus mirgo baltā un zilā krāsā. Neatļaidiet taustiņu, ja LED gaismiņa ir nomirgojusi tikai zilā krāsā.

### Mobilais tālrunis neatrod austiņas.

- Austiņas var būt savienotas ar citu iepriekš savienotu ierīci. Izsēdziet savienoto ierīci vai pārvietojiet to ārpus darbības diapazona.
- Savienošanas pāri atmiņa var būt atiestatīta, vai austiņas iepriekš tika savienotas pāri ar citu ierīci. Vēlreiz savienojiet pāri austiņas ar mobilo tālruni, kā aprakstīts lietošanas instrukcijā (skatiet "Austiņu savienošana pāri ar mobilo tālruni" 6.lpp.).

### Tālruni nedarbojas balss zvans vai atkalzvanīšana.

Iespējams, ka jūsu mobilais tālrunis neatbalsta šo funkciju.

### Zvana laikā mani nevar dzirdēt.

Ir izslēgta mikrofona skaņa. Vienreiz nospiediet taustiņu , lai ieslēgtu mikrofona skaņu.

### Austiņas ir savienotas ar mobilo tālruni, kas ir aprīkots ar Bluetooth stereo funkciju, bet mūzika tiek atskaņota tikai mobilā tālruņa skaļrunī.

Skatiet sava mobilā tālruņa lietošanas instrukciju. Izvēlieties mūzikas atskaņošanu austiņās.

### Skaņas kvalitāte ir slikta, un ir dzirdama čerkstoņa.

Bluetooth ierīce atrodas ārpus darbības diapazona. Samaziniet attālumu starp austiņām un Bluetooth ierīci vai novāciet starp tiem esošos šķēršļus.

### Ja straumēšana no mobilā tālruņa ir ļoti lēna, tad ir slikta skaņas kvalitāte, vai arī audiosatura straumēšana nedarbojas vispār.

Pārlicinieties, vai jūsu mobilais tālrunis atbalsta ne tikai (mono) HSP/HFP, bet arī A2DP (skatiet "Tehniskie dati" 10.lpp.).

### Mūzikas atskaņošana ir dzirdama, taču Bluetooth ierīcē to nav iespējams vadīt (piemēram, atskaņot/pauzēt/pārlēkt uz priekšu/atpakaļ).

Pārlicinieties, vai Bluetooth audioavots atbalsta AVRCP (skatiet "Tehniskie dati" 10.lpp.).

### Pēc "Google Now" lietošanas mūzikas atskaņošana sākas mobilā tālruņa skaļrunī, nevis austiņās, kaut gan Bluetooth savienojums joprojām ir aktīvs.

Vēlreiz nospiediet Siri/Google Now taustiņu, un mūzikas atskaņošana turpināsies austiņās.

### Kā es varu atjaunot visus sākotnējos austiņu iestatījumus?

Kad austiņas ir izslēgtas, nospiediet un 10 sekundes turiet nospiektu taustiņu . Austiņas tiek ieslēgtas, ieiet savienošanas pāri režīmā un pēc tam atkal tiek izslēgtas. Ir atiestatīti oriģinālie ražotāja iestatījumi.

Lūdzu, apmeklējiet [www.philips.com/support](http://www.philips.com/support) turpmākam atbalstam.





C € 0890

2015 © Gibson Innovations Limited.

Visas tiesības patur autors.

Šo produktu ir ražojis un tas tiek pārdots ar Gibson Innovations Ltd. atbildību, un Gibson Innovations Ltd. ir garantijas sniedzējs attiecībā uz šo produktu.

Philips un Philips vairoga emblēma ir Koninklijke Philips N.V. reģistrētas preču zīmes, un Gibson Innovations Limited tās izmanto saskaņā ar Koninklijke Philips N.V. licenci.

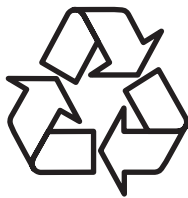

Apmeklējiet Philips internetā:  
<http://www.philips.com>