

Register your product and get support at

www.philips.com/welcome

User manual

Manuel d'utilisation

Manual de usuario

Benutzerhandbuch

Gebruikershandleiding

Manuale dell'utente

Manual do usuário

Užívateľský manual

Návod na používanie

Felhasználói kézikönyv



PHILIPS

Általános tudnivalók

Lejátszható lemezek	242
Régiókkódok	242
Mellékelt tar tozékok	242
Környezetvédelmi tudnivalók	242
Kezelési és biztonsági tudnivalók	242
A fejhallgató biztonsá g os használata	243

Telepítés

lépés 1: A hangszórók csatlak oztatása	244	
lépés 2: Az antennák csatlak oztatása	244	
lépés 3: T elevízió csatlak oztatása	244	
Az AV OUT In csatlak ozó felhasználása	244	
SCART-csatlakozó használatával	245	
Komponens videocsatlak ozók (Y Pb Pr)	használatával	245
lépés 4: A szett és a hangszórók	elhelyezése	245
lépés 5: Az aljzatra való csatlak oztatás ...	246	
Opcionális: Kiegészítő ber endezés	csatlakoztatása	246
Egy nem USB k ompatibilis eszköz	felvételének visszahallgatása	246
USB készülék vag y memóriakár ty	csatlakoztatása	246
Csatlakoztatás TV -készülékhez HDMI-	csatlakozóval	246

Kezelőgombok

A központi eg ység és a távirán yító	247	
Csak a távirán yítón található k ezelőgombok	247

Előkészületek a használathoz

lépés 1: A távirán yító használata előtt	249	
A (lítium CD2025) elem cseréje a	távirányítóban	249
lépés 2: Az óra beállítása	249	
lépés 3: A video beállítások elvégzése	249	
A Pr ogresszív Szk enner beállítása	249	
A Pr ogresszív man uális kika pcsolása	250	
lépés 4: A n yelv beállítása	250	

Alapműveletek

A r endszer be/kika pcsolása	251	
Átkapcsolás Eco P ower készenléti módba	251
Automatikus energiatakarék os készenléti	üzemmód	251
Hangszabályozás	251	
DBB (Dynamic Bass Boost)	251	
DSC (Digital Sound Contr ol)	251	
LOUDNESS	251	
A hangerő és hangszín beállítása	252	
A kijelző fén yerejének csökk entése	252	

A lemezekkel végrehajtható műveletek

Egyszerű lejátszás	253	
A DISC MENU (lemezmenü) használata	253	
Alapvető visszajátszási v ezérlők	253	
Lejátszás megszakítása	253	
Egyéb cím (fájl)/f ejezet-re való áttérés ..	253	
A lejátszás f ojtatása az utolsó leállás	pontjától	253
Zoom	253	
Különböző lejátszási módok: SHUFFLE	253	
(KEVERT) és REPW AT (ISMÉTLŐ) ismétlés	Ismétlés A-B	254
Lassított lejátszás	254	
Gyorskeresés eg y műsorszámon/f ejezeten	belül	254
Idő szerinti és f ejezet/zeneaszám szerinti	keresés	254
Adatkijelzés a visszajátszás ideje alatt ..	254	
Rendkívüli lemez tulajdonság ok	254	
Egy cím bejátszása	254	
A jelenet megtekintése más kameraállásból	254
Az audio n yelvének megváltoztatása	254	
Az Audio Csatorna megváltoztatása	254	
Feliratok	254	
MP3/WMA/Képet tar talmazó lemezek	lejátszása	255
Általános mű vet	255	
Különleges JPEG eff ektusok	255	
Kép közelítése	255	
Különböző szögben való visszajátszás ..	255	
DivX lemezek lejátszása	255	

DVD Menü Műveletek

Alpműveletek	256
GENERAL SETUP PAGE (ÁLTALÁNOS BEÁLLÍTÁSOK OLDAL)	256
TV DISPLAY (TV-KÉPERNYŐ)	256
SCREEN SAVER (KÉPERNYŐVÉDŐ) ...	256
DIVX(R) VIDEO	256
AUDIO SETUP PAGE (AUDIOBEÁLLÍTÁSOK OLDAL)	256
ANALOG AUDIO SETUP	256
DIGITAL AUDIO SETUP (Digitális audiobeállítások)	256
DOLBY DIGITAL SETUP (DOLBY DIGITAL BEÁLLÍTÁSOK)	256
3D PROCESSING (3D FELDOLGOZÁS)	257
HDCD	257
NIGHT MODE (ÉJSZAKAI MÓD)	257
VIDEO SETUP PAGE (VIDEOBEÁLLÍTÁSOK OLDAL)	257
COMPONENT (KOMPONENS)	257
TV MODE (TV ÜZEMMÓD)	257
PICTURE SETTING (Képbéállítás)	257
HDMI SETUP	257
PREFERENCE PAGE (BEÁLLÍTÁSOK OLDAL)	257
PARENTAL (SZÜLŐI FELÜGYELET)	257
DEFAULT (ALAPÉRTELMEZETT)	257
Password Setup (Jelszóbeállítás)	257

Rádió

Hangolás eg y rádióadóra	258
Rádióállomások beprogramozása	258
Automatikus programozás	258
Programozás kézi vezérléssel	258
Hangolás eg y beprogramozott rádióállomásra	258
RDS	258
Az RDS óra beállítása	258

Külső hangforrások

USB tömegtár készülék használata	259
USB tömegtár készülék lejtáása	259

Óra/Időkapcsoló

Az óra beállítása	260
A TIMER időkepcsoló beállítása	260
A szenderegés időkepcsolójának beállítása	260

Műszaki jellemzők

Hibakeresés

A kiselezett termékek ártalmatlanítása

Ezt a terméket minőségi, újrafeldolgozható és újrahasznosítható anyagok és alkatrészek felhasználásával tervezték és készítették.

A termékhez kapcsolódó áthúzott keresekes kuka szimbólum azt jelenti, hogy a termékre vonatkozik a 2002/96/EK európai irányelv.



Kérjük, érdeklődjön az elektromos és elektronikus termékek helyi szelektív hulladékgyűjtési rendjéről.

Kérjük, a helyi szabályok figyelembe vételével járjon el, és ne dobja az elhasznált terméket a háztartási hulladékgyűjtőbe. A feleslegessé vált készülék helyes kiselezésével segít megelőzni a környezet és az emberi egészség károsodását.

Általános tudnivalók

Köszönjük, hogy Philips terméket vásárolt, és üdvözljük a Philips világában!

A Philips által biztosított teljes körű támogatáshoz itt regisztrálhatja termékét: www.philips.com/welcome.

Lejátszható lemezek

A készüléken a következő lemezek játszhatóak le:

- Digitális Videolemezek (DVD-k)
- Videó CD-k (VCD-k)
- Super Videó CD-k (SVCD-k) és AVCD-k
- Windows Media Audio (WMA)
- Digitális Videolemezek + újrairható lemezek (DVD-k + RW-k)
- Lézerlemezek (CD-k)
- DivX(R) található CD-R(W):
- DivX 3.11, 4.x és a 5.x
- MP3-lemezek, és (újrairható) lemezen (CD-RW) található (Kodak, JPEG) képfájlok.
- Támogatott MP3 lemezformátumok:
- ISO 9660 formátum, UDF formátum
- Maximális cím / album név - 12 karakter
- A számok legnagyobb száma albumonként 225
- Az egymásba ágyazott könyvtárak legnagyobb száma 8
- Az MP3 programok számainak legnagyobb száma 30
- A maximális MP3 szám 999.
- Támogatott mintavételi frekvenciák az MP3 lemez esetében: 32 kHz, 44,1 kHz, 48 kHz
- Az MP3 lemezek támogatott átviteli sebessége: 56, 64, 96, 128, 192, 256 (kbps) (128 kbps javasolt)

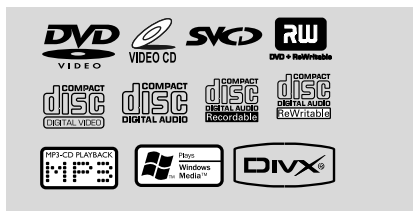

A következő formátumok nem támogatottak

- Az *.VMA, *.AAC, *.DLF, *.M3U, *.PLS, *.WAV, típusú fájlok
- Nem angol karakterű cím / album név
- A Joliet formátumban felvett lemezek

Régiókódok

A DVD-knek az alul ábrázolt módon címkézettnek kell lenniük, ahhoz, hogy le tudja játszani ezen a DVD rendszeren. Nem játszhat le

olyan lemezeket, amelyeket más régiók részére címkéztek.



Hasznos tanácsok:

- Vegyes módú lemez ek, csak egy üz emmód lesz kiválasztva lejátszásr a a f elvétel formátumának megf elelően.
- Ha egy adott lemez lejátszása pr oblé mákba ütközök, vegy e ki a lemezt, és próbáljon lejátszani egy másikat. Nem megf elelő formátumú lemez eket a D VD-rendszer nem játszik le .

Mellékelt tartozékok

- A/V kábel (P/F/S)
- FM huzalantenna
- DIN-kábel a mélynyomó és a főegység csatlakoztatásához
- SCART-adapter
- Szerelőcsomag
- Távirányító (elemmel)
- Ez a használati útmutató

Környezetvédelmi tudnivalók

A csomagolásnál csak a legszükségesebb anyagokat használtuk fel. A csomagolás összeállításánál igyekeztünk három anyagot használni: karton (doboz), polisztirol hab (ütődéscsillapító távtartók) és polietilén (tasakok, habvédőelemek).

A készülék arra szakosodott vállalatok által újrahasznosítható alkatrészeket tartalmaz. Kérjük, hogy a használt berendezés, az elemek és a csomagolás anyagainak selejtezésekor vegye figyelembe a helyi hatályos hulladékártalmatlanítási előírásokat.

Kezelési és biztonsági tudnivalók

A készüléket ne tegye ki nedvesség, túlzottan magas hőmérséklet, por és víz hatásának

- Óvja a készüléket, elemeket és lemezeket a túlzott páratartalomtól, csapadéktól, homoktól és az olyan erős hőhatástól, mely fűtőtest közelében, vagy közvetlen napsütésen lehet.
- A készülékre nem szabad nyílt lángforrásokat, például meggyújtott gyertyát helyezni.

- A készülékre nem szabad folyadékkal töltött tárgyat, például vázát helyezni.
- A készüléket nem szabad vízbe meríteni vagy lefröcskölni.
- A készülék mechanikus alkatrészeinek súrlódó felületei önkénő anyagból vannak, ezért az olajozásuk és kenésük tilos.

Ügyeljen a páralecsapódás megelőzésére

- Amikor a berendezést hirtelen hideg térből meleg térbe viszik át, a lencséken a levegőben található vízgőz kicsapódhat. Ilyenkor a készülék nem tudja lejátszani a lemezeket. Ebben az esetben hagyja a berendezést a meleg térben mindaddig, amíg a kicsapódott vízgőz el nem párolog.

Ne zárja el a szellőzőnyílásokat

- Amennyiben a készüléket szekrényben, vagy zárt polcon helyezi el, a megfelelő szellőzés érdekében a készülék körül mindig hagyjon kb. 10 cm széles szabad helyet.
- A szellőzést nem szabad megakadályozni azzal, hogy pl. újságpapírral, terítővel, függőnnyel vagy hasonlóval eltakarjuk a szellőzőnyílásokat.

A készülék házának tisztítása

- A tisztításhoz puha, finom tisztítószerezrel enyhén megnedvesített ruhát használjon. Ne használjon alkoholt, denaturált szeszt, ammóniát tartalmazó oldatot és súrolószert.

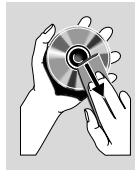

A lemezek tisztítása

- A CD-lemez tisztítását szőszmentes, száraz ruhával végezze el; tisztítás közben egyenes, a lemez közepétől kifelé irányuló mozdulatokkal végezze a törlést. Ne használjon tisztítószereket, ugyanis azok károsíthatják a lemezt!
- Csak a lemez (írátható/újraírható) felirattal ellátott oldalára írjon, az íráshoz kizárólag puha végű íróeszközt használjon.
- Ne érintse meg a lemez felületét, csak a széleinel fogva tartsa kézben.

Finding a suitable location

- A berendezést stabil, sima és lapos felületre helyezze.
- A egység hálózati aljzat közelében állítsa fel, úgy, hogy a hálózati dugó könnyen elérhető helyen legyen.

A fejhallgató biztonságos használata

A felvételeket közepes hangerővel hallgassa.

- A nagy hangerő halláskárosodást okozhat. A készülék olyan decibeltartományban képes megszólalni, amely egy percnél rövidebb használat esetén is halláskárosodást okozhat. A készülék a halláskárosultak érdekében képes a magasabb decibel-tartományok megszóllatására.
- A hangerő csalóka lehet. Idővel az egyre magasabb hangerőhöz is hozzászokunk. Ezért a huzamosabb zenehallgatás után "normális" szintnek érzékelt hangerő valójában igen magas, ezért halláskárosító hatása lehet. Ezt úgy előzheti meg, hogy a hangerőt egy biztonságos szintre állítja, s ezt a beállítást később sem módosítja.

A biztonságos hangerőt a következőképp állíthatja be:

- Állítsa a hangerőt először alacsony szintre.
- Lassan addig növelje a hangerőt, míg tisztán és torzításmentesen hallja a zenét.

Huzamosabb ideig történő zenehallgatás:

- Hosszabb időn át tartó zenehallgatás "biztonságos" hangerőn is halláskárosodást okozhat.
- Körültekintően használja a készüléket, iktasson be szüneteket.

Tartsa be a következő tanácsokat a fejhallgató használatában.

- Ha hosszabb ideig használja, állítsa a hangerőt mérsékelt szintre.
- Ügyeljen arra, hogy a hangerőt akkor se növelje, amikor hozzászokott a hangerőhöz.
- Ne állítsa a hangerőt olyan magasra, hogy ne hallja a környező zajokat.
- Fokozottan figyeljen, vagy egy időre kapcsolja ki a készüléket, ha nagyobb körültekintést igénylő helyzetben van.
- Ne használja a fejhallgatót motoros járművön, illetve kerékpározás, gördeszkázás stb. közben, mert közlekedési balesetet okozhat, és ez sok helyen szabályellenes is.

FIGYELEM!

- Az adattábla a rendszer hátoldalán található.
- Mielőtt csatlakoztatná a hálózati csatlakozót a fali dugaljba, ellenőrizze, hogy az összes többi csatlakoztatást elvégezte-e.
- Ha a készülék feszültséget kap, ne végezzen újabb csatlakozásokat, és ne módosítsa a meglévőket.

lépés 1: A hangszórók csatlakoztatása

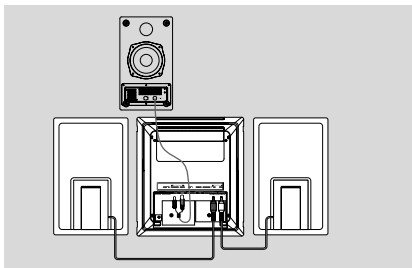

- 1 Helyezze a fő szettet az elejével lefelé nézve egy sima és stabil felületre. Ezek után az eltávolítható fedelet vegye le a szett hátuljáról, hogy a terminálokat a csatlakozók számára elérhetővé tegye.
- 2 Csatlakoztassa a két elülső hangszóró kábelt az **SPEAKERS** terminálhoz: a jobb oldali hangszórót az "RIGHT" jelűhöz, a baloldali az "LEFT" jelűhöz.
- 3 Csatlakoztassa a mélynyomó hátoldalán található **TO MAIN SET** (A FŐ EGYSÉGHEZ) csatlakozótól a DIN-kábelt a fő egység **TO SUBWOOFER** (A MÉLYNYOMÓHOZ) csatlakozójához: az audio csatlakozót a **SUBWOOFER OUT** (MÉLYNYOMÓ KIMENETE) csatlakozóhoz és a tápvezeték csatlakozóját a **DC 24V** csatlakozóhoz.

lépés 2: Az antennák csatlakoztatása

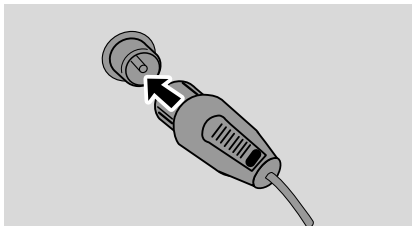

Csatlakoztassa a mellékelt FM antennát az **FM AERIAL** terminálhoz.

lépés 3: Televízió csatlakoztatása

FIGYELEM!

- Ezek közül, televíziókészüléke jellemzőitől függően, a lehető legmegfelelőbb csatlakozást kell választania.
- Csatlakoztassa a DVD rendszert közvetlenül a TV készülékhez.
- A SCART-csatlakozás lehetővé teszi, hogy a DVD-lejátszó audio- és videofunkcióit egyaránt használja.

Az AV OUT In csatlakozó felhasználása

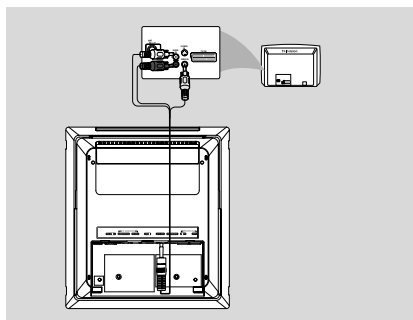

- 1 Csatlakoztassa a mellékelt AV kábel végét, ahol csak egy csatlakozó van, a DVD rendszer **AV OUT** jack aljzatához.
- 2 A másik végénél, csatlakoztassa a video kimeneti nyílást (sárga) a video jack aljzatához (vagy az AV In, CVBS, Composite (kompozit) vagy Baseband (alapsáv) feliratúak valamelyikéhez) a TV-n. A DVD rendszer hangjának hallgatása érdekében a TV-n keresztül, csatlakoztassa az audio csatlakozókat (fehér/piros) az audio bemeneti aljzathoz a TV-n.

SCART-csatlakozó használatával

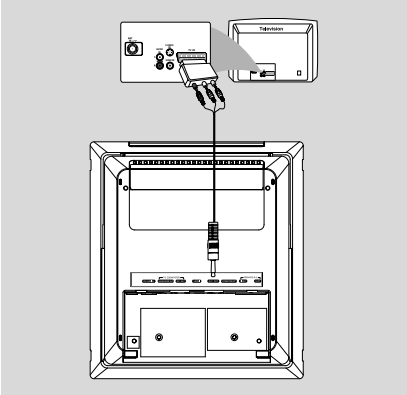

- Csatlakoztassa a tartozék AV-kábel video- és audiocsatlakozóit a SCART-adapter megfelelő csatlakozóihoz, majd az adaptert a televízió SCART-aljzatához.

Komponens videocsatlakozók (Y Pb Pr) használatával

FONTOS!

– **A progresszív pásztázás videominőség csak akkor elérhető, ha Y Pb Pr csatlakozást használ, valamint szükség van egy progresszív pásztázású TV-készülékre.**

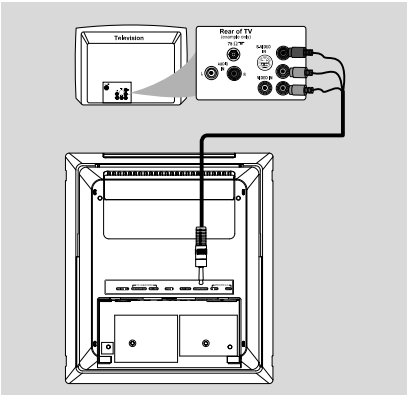

- 1 A komponens videokábelek használatával (amelyek egyik végén egy 3,5 hüvelykes csatlakozó van, a másik végén pedig három

vörös/kék/zöld csatlakozó – nem tartozék) csatlakoztassa a DVD-rendszer

COMPONENT (KOMPONENS) csatlakozóját a megfelelő komponens videokimeneti csatlakozókhoz (vagy amelyek Y Pb/Cb Pr/Cr vagy YUV címkével vannak ellátva) a televízió.

- 2 Ha progresszív pásztázású TV-készülék használ (a készüléken jelölve kell lennie a Progressive Scan vagy ProScan alkalmasságnak), a televízió progresszív pásztázásának aktiválásához olvassa el a televíziókészülék felhasználói kézikönyvében foglaltakat. A DVD-rendszer Progresszív pásztázás funkciójával kapcsolatban lásd: „Előkészületek a használatához - A progresszív pásztázás funkció beállítása” részt.

Megjegyzés:

– *Ha a TV nem támogatja a Progresszív pásztázás funkciót, akkor a kép nem látható. Nyomja meg a távvezérlő SYSTEM MENU (Rendszer) gombját a rendszermenüből való kilépéshez, majd a DISC és az „1” gombot a progresszív pásztázásból való kilépéshez.*

lépés 4: A szett és a hangszórók elhelyezése

- 1 Miután befejezte a hátsó csatlakoztatásokat, erősítse rá a leszerelhető borítást a készülék hátuljára, hogy a kábel törését elkerüljék. Egy klikk hallható amint a borítás a helyére kerül.

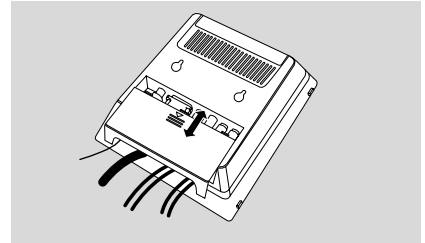

- 2 Állítsa be a **PRESS** jelzett oldalt az állványon a készülék alján lévő lyukakba.

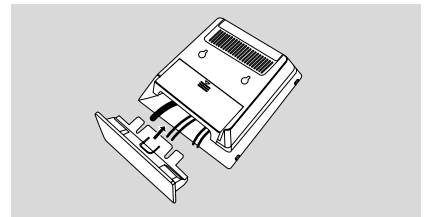

Telepítés

- 3 Nyomja le a készüléket a lyukakba, mígnem egy klikket hall.
- 4 Állítsa fel a készüléket az állvány segítségével az asztalra.
- 5 Hajlítsa ki az előlő hangszórók hátulján lévő tartólábat, hogy asztalon a hangszórók stabilan állhassanak.
- 6 Helyezze el a mélynyomót az AC kimenet mellett a földön.

Hasznos tanácsok:

– *Annak érdekében, hogy eltávolítsa az állványt a készülékről, miközben lenyomja PRESS ▼-et, húzza ki az állványt a lyukakból.*

lépés 5: Az aljzatra való csatlakoztatás

FIGYELEM!

– **Soha ne hozzunk létre, vagy módosítsunk aljzati kapcsolatokat miközben a készülékek be vannak indítva.**

Miután minden a megfelelőképpen össze van kapcsolva, csatlakoztassa az akkumulátor kábelét az aljzathoz.

Opcionális: Kiegészítő berendezés csatlakoztatása

Egy nem USB kompatibilis eszköz felvételének visszahallgatása

- Csatlakoztassa a rendszer **AUX-IN** jackdugóját az **AUDIO OUT** aljzatokba egy másik audió/ vizuális berendezésen (mint a VCR, a lézermalé lejátszó vagy kazettasmagnó) egy „single-to-double” (szimpla-dupla végű) chinch kábel használatával (az egyik végénél egy 3.5” csatlakozóval az **AUX-IN** jackhez való csatlakozással, míg a másik végénél, fehér/vörös csatlakozóval a másik berendezés AUDIO OUT aljzatához csatlakozik.)

USB készülék vagy memóriakártya csatlakoztatása

FIGYELEM!

– **Mielőtt az USB dugóhoz csatlakoztatná, először csúsztassa félre a mozgatható lemezt, ahogy a 9 oldalon látható, hogy elérje az aljzatot.**

Ha egy USB tömegtár készüléket csatlakoztat a Hi-Fi rendszerhez, lehallgathatja a készüléken tárolt zenét a Hi-Fi nagyteljesítményű hangszóróin keresztül.

- WesternAz USB-eszköz USB-csatlakozóját illesse a készülék aljzatába.

vagy

USB kábellel rendelkező készülékeknel:

- 1 Az USB-kábel (nem tartozék) egyik végét illesse a készülék aljzatába.
- 2 Tegye be az USB kábel másik dugaszát az USB készülék USB kimeneti csatlakozójába.

Memóriakártyánál:

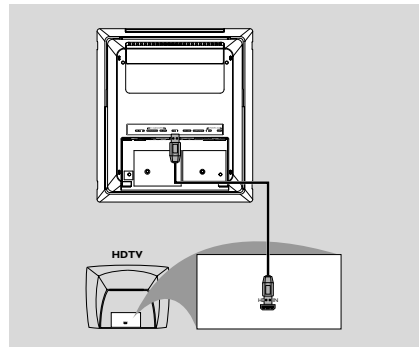

- 1 Tegye a memóriakártyát a memóriaolvasóba.
- 2 USB-kábellel (nem tartozék) csatlakoztassa a kártyaolvasót a készülék aljzatához.

Csatlakoztatás TV-készülékhez HDMI-csatlakozóval





- A HDMI-kábel (nem tartozék) segítségével csatlakoztassa a DVD-lejátszón található HDMI csatlakozót a HDMI kompatibilis eszközön (TV, Projektor; adapter) található HDMI IN csatlakozóhoz.
→ Eltarthat egy darabig, amíg a DVD-lejátszó és a bemeneti eszköz közötti kommunikáció beindul.
→ A lejátszás automatikusan indul.

A központi egység és a távirányító

- ① **ECO POWER/STANDBY ON** 
 - a rendszer bekapcsolása, energiatakarékos / normál készenléti üzemmódba kapcsolása az óra kijelzésével.
- ② **iR sensor**
 - a távirányító infravörös sugárzójának érzékelője.
- ③ **CLOCK**
 - rendszeróra előhívása vagy beállítása.
- ④ **Funkciók kiválasztása**
 - A lemez lejátszásának leállítása, vagy a program törlése.
..... (csak a készüléken) a bemutató mód be-/kikapcsolása.
 - ▶▶ A lemez lejátszásának megkezdése vagy szüneteltetése.
- PRESET**  

Disc/USB: ugrás az előző/következő fejezetre / címre /számra.

Tuner: egy beprogramozott rádióadó kiválasztása.
- TUNING**  

Tuner

 - Rádió üzemmódban alacsonyabb vagy magasabb rádiófrekvenciára hangol.
 - nyomja meg és tartsa, majd engedje el a gombot, hogy elindítsa a rádió automatikus frekvencia-keresését lefele/felfele.

Disc/USB

 - visszafele/előre keresés egy lemezen különböző sebességgel.
- ⑤ **Kijelző**
 - a készülék állapotának a kijelzéséhez.
- ⑥ **SOURCE**
 - A DISC, TUNER vagy USB/AUX hangforrás valamelyikének kiválasztása;
- ⑦ **VOLUME +/-**
 - a hangerő beállítása.
 - csak a készüléken - az óra/időkapcsoló óra és perc értékének beállítása.
 - kiválaszt egy forrást az időzített beállítás módban
- ⑧ 
 - Fülhallgató csatlakoztatása.
- ⑨ **EJECT**
 - a lemezegységéből kiadja a lemezt

- ⑩ **AUX-IN**
 - csatlakoztasson egy külső nem USB csatlakozós eszközt.
- ⑪  **USB DIRECT**
 - Csatlakoztassa a USB készülék .
- ⑫ **SLIDE OPEN** 
 - csúsztassa le, hogy hozzáférjen néhány gombhoz és aljzathoz az elülső panelen

Csak a távirányítón található kezelőgombok

- ① 
 - a rendszer bekapcsolása, energiatakarékos / normál készenléti üzemmódba kapcsolása az óra kijelzésével.
- ② **Numeric Keypad (0-9)**
 - fejezet/műsorszám/felvétel sorszámának bevitelle.
- ③ **PROG/ANGLE**
 - Rádió üzemmódban az előhangolt rádióállomások programozására szolgál.
 - DVD: a DVD kamera szögének kiválasztása.
- ④ **SOURCE**
 - A DISC, TUNER vagy USB/AUX hangforrás valamelyikének kiválasztása;
- ⑤ **SYSTEM MENU (csak lemez/USB-mód)**
 - Be-/kilépés a lemez menüsorból.
- ⑥ **DISC MENU (csak lemez/USB-mód)**
 - DVD/VCD: Be-/kilépés a lemezmenüből.
 - VCD2.0: be- vagy kikapcsolja a visszajátszás vezérlést.
- ⑦  

Tuner

 - Rádió üzemmódban alacsonyabb vagy magasabb rádiófrekvenciára hangol.
 - nyomja meg és tartsa, majd engedje el a gombot, hogy elindítsa a rádió automatikus frekvencia-keresését lefele/felfele.

Disc

 - visszafele/előre keresés egy lemezen különböző sebességgel.
 - Lemez üzemmódban ezekkel léptethet a lemez tartalom-menüjében / rendszer menüsorában.

Kezelőgombok

- 8 ▲▼
- Lemez üzemmódban ezekkel léptethet a lemez tartalom-menüjében / rendszer menüsorában.
- 9 OK
- Kiválasztás jóváhagyása / kilépés.
- 10 ◀▶
- Disc: ugrás az előző/következő fejezetre / címre / számrá.
 - Rádió üzemmódban nyomja meg
- 11 ■
- A lemez lejátszásának leállítása, vagy a program törlése.
- 12 ▶||
- A lemez lejátszásának megkezdése vagy szüneteltetése.
- 13 VOL +/-
- a hangerő beállítása.
 - csak a készüléken - az óra/időkapcsoló óra és perc értékének beállítása.
 - az TIMER ON vagy TIMER OFF kiválasztásához.
- 14 MODE
- többféle ismétlő mód és a véletlenszerű lejátszás mód kiválasztása lemeznél.
- 15 SUBTITLE
- a felirat nyelvének kiválasztásához.
- 16 SLEEP/TIMER
- A pihenési üzemmódban
- idő beállítása a rendszer automatikus bekapcsolásához.
 - Visszajátszás üzemmód
 - Az alváskapcsoló (automatikus-ki) funkcióinak beállítása.
- 17 LOUD/DBB
- bekapcsolja vagy kikapcsolja az automatikus zajbeállítást.
 - a mély hangok kiemelése.
- 18 DSC
- Különböző hanghatások kiválasztása: (CLASSIC, JAZZ, POP, ROCK vagy FLAT).
- 19 MUTE
- a hang átmeneti kikapcsolása és visszakapcsolása.
- 20 DIM
- A kijelző fényerejének beállítása.

- 21 A-B
- VCD/CD: egy bizonyos rész ismétléséhez.
 - DVD: Egy lemez bizonyos részleteinek megismétlése.
- 22 AUDIO
- VCD
- beállítja a Stereo, Mono-Bal vagy Mono-Jobb hang üzemmódot.
- DVD
- kiválaszt egy audio nyelvet.
- 23 ZOOM
- DVD/VCD/Picture CD: egy kép vagy egy TV képernyőn bekapcsolt kép nagyítása vagy kicsinyítése.
- 24 GOTO
- Disc: egy lemezen való gyors keresés az idő, cím, fejezet vagy szám megadásával.
- 25 DISPLAY/RDS
- Disc
- a lemez információ kijelző módban való kiválasztása
 - Tuner
 - RDS információkat jelenít meg.

Megjegyzések a távirányítóval kapcsolatban:

- **Először a távirányítón található forráskiválasztó gombok segítségével válassza ki az irányítani kívánt funkciót (pl. DISC vagy TUNER).**
- **Ezt követően válassza ki a végrehajtandó műveletet (pl. ▶||, ◀, ▶).**

FIGYELEM!

– Mielőtt használni kezdené a rendszert, hajtja végre az előkészületeket.

lépés 1: A távirányító használata előtt

- 1 Nyomja a reteszt balra.
- 2 Válasszuk ki azt az eszközt, amelyet vezérelni szeretnénk úgy, hogy lenyomjuk az annak megfelelő gombot a távirányítón (például DISC, TUNER).
- 3 Majd válasszuk ki a kívánt funkciót (például ► II , ◀◀, ▶▶).

A (lítium CD2025) elem cseréje a távirányítóban

- 1 Nyomja le a bemetszést az elemtartón.
- 2 Húzzuk ki az elemtartót.
- 3 Cseréljük ki az elemet, és teljesen helyezzük vissza az elemtartót az eredeti helyére.

lépés 2: Az óra beállítása

- 1 Váltson készenléti üzemmódba.
- 2 A rendszeren nyomja meg és tartsa lenyomva az **CLOCK** gombot.
→ Megjelenik az "CLOCK SET". Utána az óra számjegyei pislogni kezdenek.
- 3 A készüléken lévő **VOLUME +/-** gombot (**VOL +/-** gomb valamelyikét) az időkapcsoló bekapcsolása órájának az értékét.
- 4 A készüléken lévő **CLOCK** gombot
→ A perceket jelentő számjegyek pislogni kezdenek.
- 5 Nyomja le az **VOLUME +/- (VOL +/-)** gomb valamelyikét) be az időkapcsoló bekapcsolása percének az értékét.
- 6 Nyomja le az **CLOCK**-et a beállítás jóváhagyásához.

Hasznos tanácsok:

- A rendszer csak 24 órás üzemmódot bír meg.
- Az óra a semleg esítve lesz amikor az óra a kábelt kihúzzuk vagy, ha az amszünet következik be.
- éállítás közben, ha semmiféle gomb nincs lenyomva 30 másodpercen belül, a rendszer automatikusan kilép az óra beállítási üzemmódból (manuális beállítás).

lépés 3: A video beállítások elvégzése

FIGYELEM!

– Bizonyosodjon meg arról, hogy minden szükséges csatlakozást elvégzett. (bővebben lásd a „Csatlakoztatások - Televízió csatlakoztatása” c. részt)

- 1 Stop módban vagy a lejátszás alatt nyomja meg az **SYSTEM MENU** gombot.
- 2 Nyomja le az ◀◀/▶▶/▲/▼ -et a távirányítón ahhoz, hogy váltson a funkciók között és válassza ki a kívánt opciót.
→ Menjen az **PREFERENCE PAGE** -re és nyomja le az ▼ gombot.
→ Menjen a következők egyikére és nyomja le az ▶▶.

– Setting TV TYPE

Ezzel az opcióval a televíziójához legmegfelelőbb színrendszert választhatja ki. A „PAL” (szélesképernyős üzemmód, a „MULTI” és az „NTSC” lehetőségek közül választhat.

Hasznos tanácsok:

Az a f ormátum amit kiválaszt, elérhető k ell, hogy legy en a lemez en. Ha nem elérhető a TV Shape beállítás nem f ogja befolyásolni a képet lejátszás közben.

A menü eltávolítása:

Nyomja le az **SYSTEM MENU** gombot.

A Progresszív Szkenner beállítása

- 1 Kapcsolja be a TV-jét.
- 2 Kapcsolja ki a TV-je progresszív szkennert üzemmódját vagy kapcsolja be az olvasó üzemmódot.
- 3 Nyomja meg az **ECO POWER/STANDBY-ON** (tartsa lenyomva a távirányítón a **ON**) gombot a DVD lejátszó bekapcsolására.
- 4 Válassza ki a megfelelő videó bemenet csatornát.
→ A Philips DVD háttér megjelenik a TV képernyőn.
- 5 Nyomja le az **SYSTEM MENU**.
- 6 Nyomja meg az ◀◀/▶▶ gombot az "VIDEO SETUP PAGE" kiválasztására.

Előkészületek a használatához

- 7 Válassza ki a "TV MODE"-t a "P-SCAN" üzemmódon, majd nyomja meg az **OK**-t az érvényesítésre.
Az utasítások menüje megjelenik a TV-n.
→ Az utasítások menüje megjelenik a TV-n.

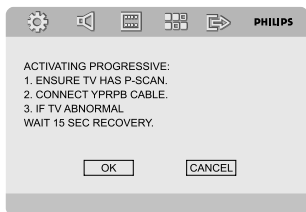

- 8 Nyomja meg az **◀▶▶▶** gombot az **OK** kijelölésére, majd nyomja meg az **OK** gombot az érvényesítés érdekében.
Egy eltorzított kép jelenik meg a TV-n, így marad, amíg be nem kapcsolja a TV-jét a progresszív szkennelés üzemmódot.
- 9 Kapcsolja be a TV-je progresszív szkennelés üzemmódját.
→ Az alábbi menü megjelenik a TV-n.

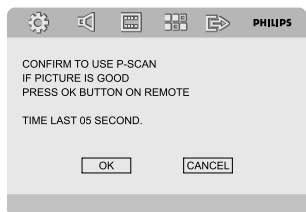

- 10 Nyomja meg az **◀▶▶▶** gombot az **OK** kijelölésére, majd nyomja meg az **OK** gombot az érvényesítés érdekében.
→ A beállítás most befejeződött, élvezheti a kép magas minőségét.

A Progresszív manuális kikapcsolása

- **Ha a jel még mindig eltorzítottan jelenik meg a TV-jén**, lehetséges, hogy a TV-je nem fogadhat progresszív jelet, és hibásan van beállítva a progresszív. Vissza kell állítania az egységet a formátum olvasására.
- 1 Kapcsolja ki a TV-je progresszív szkennelés üzemmódját vagy kapcsolja be az olvasó üzemmódot.

- 2 Nyomja meg az **SYSTEM** gombot a távirányítón, hogy kilépjen a menüből és az **DISC** és "1" gombot, hogy kilépjen a progresszív szkennelésből.
→ A Philips DVD háttér megjelenik a TV képernyőn.

lépés 4: A nyelv beállítása

- 1 Stop módban vagy a lejátszás alatt nyomja meg az **SYSTEM MENU** gombot.
- 2 Nyomja le az **◀▶▶▶/▲/▼**-et a távirányítón ahhoz, hogy a kívánt opciót kiválassza.
→ Menjen az **GENERAL SETUP PAGE** vagy **PREFERENCE PAGE**-re és nyomja le az **▼**.
→ Menjen a következők egyikére és nyomja le az **▶▶**.

OSD Menu

Átváltja a kijelző nyelvére a TV képernyőn. Válassza ki a nyelvet a kivetített listából.

SUBTITLE (DVD)

Átváltja a felirat nyelvére. Válassza ki a nyelvet a kivetített listából.

AUDIO (hang) (DVD)

Átváltja a szám kijelzési nyelvére. Válassza ki a nyelvet a kivetített listából.

DISC MENU (DVD)

Válassza ki a nyelvet a DVD menü számára.

Amikor a kiválasztott nyelv nincs DVD-re felvéve, a felvett nyelvek egyike automatikusan ki lesz választva (kivéve az OSD esetében). Minden DVD beállítást helyreállíthat a Rating-en kívül.



Amikor a kiválasztott nyelv nincs a lemezen, a lemezre eredetileg feltüntetett nyelv lesz kiválasztva.

- 3 Nyomja le az **▲/▼** -et, ahhoz, hogy kiválasszon egy nyelvet és nyomja le az **OK** -et.
- 4 Ismétlje a 2-es és 3-as lépést egyéb beállításokhoz.

A menü eltávolítása:

Nyomja le az **SYSTEM MENU** gombot.

A rendszer be/kikapcsolása

- Nyomja meg a **ECO POWER/STANDBY-ON**  ( gomb valamelyikét) gombot.
→ A kijelzőn rövid időre megjelenik a "HELLO".
A rendszer átkapcsol az utoljára kiválasztott hangforrásra.
- Nyomja meg a **DISC, TUNER** vagy **USB/AUX** gomb valamelyikét.
→ A rendszer átkapcsol a kiválasztott hangforrásra.

A hang ideiglenes kikapcsolása

- Nyomja meg a **ECO POWER/STANDBY-ON**  ( gomb valamelyikét) gombot
→ Az interaktív hangbeállításokat, az utolsó kiválasztott üzemmódot, a forrást és a beállított rádióállomásokat.

Átkapcsolás Eco Power készenléti módba

- Aktív módban nyomjuk le a **ECO POWER/STANDBY-ON**  gombot.
→ A rendszer Eco feszültségi szünetbe (ekkor az ECO FESZÜLTSEGI LED ki van gyúlva) vagy egy normál, óra kijelzéses pihenési üzemmódba lép.
- A Lejátszó memóriája megőrzi a hangerőt, az interaktív hangbeállításokat, az utolsó kiválasztott üzemmódot, a forrást és a beállított rádióállomásokat.
- Ha a rendszer normál, óra kijelzéses pihenési üzemmódban van, nyomja le és tartsa lenyomva az **ECO POWER/STANDBY-ON** -et 3 vagy több másodpercig az Eco feszültségi üzemmódba való belépéshez és fordítva.

Automatikus energiatakarékos készenléti üzemmód

Energiatakarékos szolgáltatásként a rendszer automatikusan Eco készenléti üzemmódba kapcsol, ha a CD lejárta után 15 másodperccel nem nyomunk le semmit.

Hangszabályozás

DBB, DSC és a LOUDNESS hangeffektusok nem működhetnek egy időben.

DBB (Dynamic Bass Boost)

A DBB funkció a mély hangok visszaadásának minőségét javítja.

- Nyomja meg egyszer a **LOUD/DBB** gombot a távvezérlőn a DBB funkció bekapcsolásához.
→ Bizonyos lemezeket elképzelhető, hogy magas modulációval rögzítettek, ebben az esetben a hangok magas hangerő mellett torzulhatnak. Ilyenkor csökkentse a hangerőt vagy kapcsolja ki a DBB funkciót.

DSC (Digital Sound Control)

A DSC az előzőtől eltérő, előre programozott hangszínszabályzó-beállítást nyújt.

- Nyomja meg többször a **DSC** gombot a következő elemek kiválasztásához: CLASSIC, JAZZ, ROCK, POP vagy FLAT (DVD: NORMAL, CONCERT, DRAMA, ACTION vagy SCI-FI).

LOUDNESS

A LOUDNESS effektus lehetővé teszi, hogy a rendszer automatikusan növelje a szoprán és a basszus hangeffektust alacsony hangerősségen (minél hangosabb, annál alacsonyabb a szoprán és a basszusnövekedés).

- Nyomja meg kétszer a **LOUD/DBB** gombot a távvezérlőn a LOUDNESS (HANGERŐ) funkció bekapcsolásához. Nyomja meg még egyszer ugyanezt a gombot a DBB és a LOUDNESS (HANGERŐ) funkció kikapcsolásához.
→ Az  ikon megjelenik/eltűnik miután ez az effektus be/kikapcsolódik.
→ **LOUD ON** vagy **LOUD OFF** jelenik meg a kijelzőn

A hangerő és hangszín beállítása

Forgassa a készüléken lévő **VOLUME +/-** (vagy nyomja le az **VOL +/-** gomb valamelyikét) gombot az óramutató járásával ellentétes irányban ha csökkenteni, vagy az óramutató járásával egyező irányban ha növelni kívánja a hangerőt.

→ "VOLUME XXX" jelenik meg a kijelzőn. Az "XXX" a hangerő beállítására utal.

Fülhallgatókkal való hallgatás

- Csatlakoztassa a fülhallgató dugóját az  nyíláshoz a DVD lejátszó hátoldalának tetején
→ A hangszóró elnémul.

A hang ideiglenes kikapcsolása

- A távirányítón nyomja meg a **MUTE** gombot.
→ A lejátszás hang nélkül folytatódik, a kijelzőn a "MUTING" üzenet jelenik meg.
- A hang visszajátszásának bekapcsolásához:
 - Nyomja le az **MUTE** gombot.
 - Állítsa be a hangerőt.
 - megváltoztathatja a forrást.

A kijelző fényerejének csökkentése

- Nyomja meg többször a **DIM** gombot a kijelző fényerejének módosításához.

Egyszerű lejátszás

- 1 Tegyé be a lemezt a meghajtóba.
→ Győződjön meg róla, hogy a címkézett rész felfelé néz.
→ Győződjön meg róla, hogy eltávolított minden más lemezt a meghajtóból.
- 2 A lejátszás automatikusan beindul.
→ Ha egy lemez menüje megjelenik a TV-n, lásd "**Using the Disc Menu**".
→ Ha a lemez szülői vezérlés által lezárt, be kell írnia a négy számjegyű jelszavát.
- 3 Bármikor egyszerűen nyomja meg az **■** gombot a visszajátszás leállítására.

A DISC MENU (lemezmenü) használata

A lemeztől függően, amint elindítja a lemezt, a TV képernyőjén megjelenik egy menü.

Egy visszajátszás effektus vagy egy menüpont kiválasztásához

- Használja az **◀◀/▶▶/▲/▼** -et vagy az **OK** -t vagy a **Numerikus Billentyűzetet (0-9)** a távirányítón.
→ A lejátszás automatikusan elindul.

Belépés vagy kilépés a menüből

- Nyomja le az **DISC MENU** tartása lenyomva a távirányítón a gombot.

A Playback Control-al (PBC) rendelkező VCD esetében (csak a 2.0 változat)

A PBC lejátszás lehetővé teszi, hogy a Videó CD-t interaktívan, a képernyőn megjelenő menü segítségével játssza le.

- Leállított módban nyomja meg többször a **DISC MENU** gombot.
→ Ha a PBC BE volt kapcsolva, KI fog kapcsolni és folytatni fogja a lejátszást.
→ Ha a PBC KI volt kapcsolva, BE fog kapcsolni és vissza fog térni a menü képernyőhöz.

Alapvető visszajátszási vezérlők

Lejátszás megszakítása (DVD/VCD/CD/MP3/WMA)

- 1 Lejátszás módban nyomja meg többször a **▶||** gombot.
→ A kép megmerevedik, és a hang elnémul.
- 2 A normál mód eléréséhez ismét nyomja meg a **▶||** gombot.

Egyéb cím (fájl)/fejezet-re való áttérés (DVD/VCD/CD/MP3/WMA)

- 1 Nyomja meg az **PRESET ◀/▶** gombot a visszajátszás alatt a következő fejezet/számra való lépéshez.
- 2 Ahhoz, hogy közvetlenül bármilyen címhez (fájlhoz)/fejezethez ugorjunk (nem DVD esetében). Használja a Numerikus **Billentyűzetet (0-9)** ahhoz, hogy betáplálja a kívánt cím (fájl)/fejezet számát.

A lejátszás folytatása az utolsó leállás pontjától (DVD/VCD/CD/MP3/WMA)

- Leállított üzemmódban, amikor a lemezt még nem vette ki a lemeztálcából, nyomja meg a **▶||** gombot.

Az újraindítás mód kikapcsolása

- Leállított módban nyomja meg többször a **■** gombot.

Zoom (DVD/VCD/JPEG)

A kinagyítás lehetővé teszi ön számára, hogy megnagyítsa vagy kicsinyítse a video képet lejátszás közben.

- 1 Nyomja le többször az **ZOOM** -et ahhoz, hogy kinagyítsa vagy csökkentse a lejátszott video képet.
- 2 Nyomja le az **◀◀/▶▶/▲/▼** gombot a TV képernyőn való kereséshez.

A lemezekkel végrehajtható műveletek

Különböző lejátszási módok: SHUFFLE (KEVERT) és REPWAT (ISMÉTLŐ)

- Ismételten nyomja meg az **MODE** gombot, hogy a visszajátszás alatt az ismétlő üzemmódot válassza.

Ismétlés A-B (DVD/VCD/CD/MP3/WMA)

- 1 Nyomja meg a távirányítón a **A-B** gombot akkor, amikor az ismételni kívánt rész elkezdődik.
- 2 Nyomja meg ismét a **A-B** gombot, amikor a lejátszás a rész végéhez ér:
→ Az A és B rész beállításra csak azonos fejezet/műsorszámra belül lehetséges.
→ A kiválasztott rész lejátszása ekkor megismétlődik.
- 3 A normál mód eléréséhez ismét nyomja meg a **A-B** gombot.
→ "A-B" jelenik meg a TV kijelzőn. screen.

Lassított lejátszás (DVD/VCD)

- 1 Nyomja meg az **▼** gombot a visszajátszás alatt a kívánt sebesség kiválasztására: 1/2, 1/4, 1/8 vagy 1/16.
- 2 A normál mód eléréséhez ismét nyomja meg a **▶▶** gombot.

Gyorskeresés egy műsorszámra/fejezeten belül (DVD/VCD/CD)

- 1 Nyomja meg az **TUNING ◀◀/▶▶** gombot a lejátszás alatt a kívánt előretekerés sebességének kiválasztásához: X2, X4, X8, X16 vagy X32 visszafelé vagy előre).
- 2 A normál mód eléréséhez ismét nyomja meg a **▶▶** gombot.

Idő szerinti és fejezet/zene szám szerinti keresés (DVD/VCD/CD/MP3/WMA)

- 1 Nyomja meg az **GOTO** gombot, amíg az idő vagy fejezet/szám szerkesztési ablak megjelenik.
- 2 Adja meg az órát, percet és másodpercet balról jobbra az időszerkesztő ablakban, alkalmazván a távirányító számbillentyűzetét.

vagy

Adja meg kívánt fejezet/zene számát a fejezet/zene szám szerkesztő ablakban alkalmazván a távirányító szám billentyűzetét.

Adatkijelzés a visszajátszás ideje alatt (DVD/VCD/CD/MP3/WMA)

- A visszajátszás ideje alatt nyomja meg az **DISPLAY** gombot, hogy a TV képernyőjén megjelenjenek a lemez adatai

Rendkívüli lemez tulajdonságok

Egy cím bejátszása (DVD)

- 1 Nyomja le az **DISC MENU**.
→ A lemez címének menüje megjelenik a TV képernyőn.
- 2 Használja az **◀◀/▶▶/▲/▼**-et a távirányítón ahhoz, hogy válasszon ki egy lejátszási opciót.
- 3 A jóváhagyáshoz nyomja meg az **OK** gombot.

A jelenet megtekintése más kameraállásból (DVD)

- Ismételten nyomja meg az **PROG/ANGLE** gombot, hogy különböző kívánt szöveget válasszon ki.

Az audio nyelvének megváltoztatása (DVD esetében, több nyelven való felvételnél)

- Ismételten nyomja meg az **AUDIO** gombot, különböző audio nyelvek beállítására.

Az Audio Csatorna megváltoztatása (VCD)

- Nyomja le az **AUDIO**-et a lemez által elérhető audio csatornák kiválasztásához. (Mono Left, Mono Right vagy Stereo).

Feliratok (DVD)

- Nyomja le az **SUBTITLE**-et többször; ahhoz, hogy különböző nyelvű feliratokat válasszon.

MP3/WMA/Képet tartalmazó lemezek lejátszása

Általános művelet

- 1 Helyezzen be egy MP3/WMA/JPEG képlemezt.
→ A TV képernyőjén megjelenik a lemez adatmenüje és a lejátszás automatikusan megkezdődik az első felvételtől (fájl).
- 2 Nyomja meg az ◀◀ gombot az album (mappa) oszlopának a TV-képernyő bal oldalához történő mozgatásához, majd az ▲/▼ használatával válasszon ki egy albumot (mappát) és az **OK** megnyomásával nyissa meg.
- 3 Nyomja meg az ▶▶ gombot a felvétel (fájl) oszlopának a TV-képernyő jobb oldalához történő mozgatásához, majd az ▲/▼ gombbal jelöljön ki egy felvételt (fájlt) és a Számbillentyűzet (0-9) használatával adjon meg a felvétel (fájl) számát.
- 4 A jóváhagyáshoz nyomja meg az **OK** gombot.
→ A lejátszás a kiválasztott felvételtől (fájltól) kezdődik, és egészen az album (mappa) végéig tart.

Különleges JPEG effektusok

Kép közelítése (JPEG)

- A visszajátszás alatt ismételten nyomja meg az **ZOOM** gombot, a kép különböző méretben való megjelenítésére. (100%, 125%, 150%, 200%, 75% vagy 50%)
- Használja az ◀◀/▶▶/▲/▼ gombot a közelhozott kép megtekintésére.

Különböző szögben való visszajátszás (JPEG)

- A visszajátszás ideje alatt nyomja meg az ◀◀/▶▶/▲/▼ gombot, hogy a TV képernyőjén forgassa a képet.

DivX lemezek lejátszása

EZ A DVD LEJÁTSZÓ KÉPES JÁTSZANI A DIVX FILMVISSZAJÁTSZÓT, AMELYET LETÖLTETHET A SZÁMÍTÓGÉPÉRŐL EGY CD-R/ RW-RE (TOVÁBBI INFORMÁCIÓKÉRT LÁSD "System Menu Options-DIVX(R) VOD registration code").

- 1 Helyezzen a készülékbe egy DivX lemezt.
→ A lejátszás automatikusan beindul. Ha nem, nyomja le az **▶II**
- 2 Ha a DivX film külső feliratokat tartalmaz, akkor a felirat menü megjelenik a TV képernyőjén kiválasztás céljából.
- Ebben az esetben, ha megnyomja a távirányítón az **SUBTITLE** gombot, akkor be- vagy kikapcsolódik a felirat.
- Ha a DivX lemezre be van építve a többnyelvű felirat, akkor a visszajátszás alatt megnyomván az **SUBTITLE** gombot megváltoztatható a felirat.

Hasznos tanácsok:

- A következő kiterjesztésű (.srt, .smi, .sub, .ssa, .ass) felirat fájlok működnek, de nem jelennek meg a fájl kereső menüjében.
- A felirat fájl nevének meg kell egyeznie a film fájl nevével.

Alapműveletek

- 1 Nyomja meg az **SYSTEM MENU** gombot, hogy bekapcsolja a beállítások menüt.
- 2 Nyomja meg az **◀◀/▶▶/▲/▼** gombot, hogy kiválasszon egy beállítandó oldalt.
- 3 Nyomja meg az **▲▼** gombot, hogy megjelöljön egy opciót.
- 4 Kapcsolja be az almenüjét megnyomván az **▶▶** vagy **OK** gombot.
- 5 Mozgassa a kurzort megnyomván az **▲▼** gombot a kiválasztott pont megjelölésére.
→ Értékek beállításakor; nyomja meg az **▲/▼** gombot az értékek beállítására.
- 6 A jóváhagyáshoz nyomja meg az **OK** gombot.

A menü eltávolítása

- Nyomja le az **◀◀** gombot.

A menü eltávolítása

- Nyomja le az **SYSTEM MENU** gombot.
→ A beállítások tárolódnak a lejátszó memóriájában, még ha a lejátszó ki is van kapcsolva.

Hasznos tanácsok:

– *Pár jellemző a SYSTEM MENU OPTIONS-ban (rendszer opciók menüjében) az "Getting Started"-ben vannak leírva.*

GENERAL SETUP PAGE (ÁLTALÁNOS BEÁLLÍTÁSOK OLDAL)

TV DISPLAY (TV-KÉPERNYŐ)

A DVD-lejátszó képméretarányának beállítása a csatlakoztatott TV típusának megfelelően.

→ **4:3 PAN SCAN:** Válassza ezt az opciót, ha hagyományos TV-készülékkel rendelkezik, és azt szeretné, hogy a rendszer a kép mindkét oldalát levágja, hogy a kép illeszkedjen a TV-képernyőre.

→ **4:3 LETTER BOX:** Válassza ezt az opciót, ha hagyományos TV-készülékkel rendelkezik.

Ebben az esetben széles kép jelenik meg, fekete sávokkal a TV-képernyő felső és alsó területein.

→ **16:9:** Válassza ezt az opciót, ha szélesképernyős TV-készülékkel rendelkezik.

SCREEN SAVER (KÉPERNYŐVÉDŐ)

Képernyővédő.

→ **ON (BE):** STOP, PAUSE vagy No DISC üzemmódban, ha nem tesz semmit, 3 perc múlva bekapcsolódik a képernyővédő.

→ **OFF (KI):** A képernyővédő ki van kapcsolva.

DIVX(R) VOD

- 1 A „GENERAL SETUP PAGE” (ÁLTALÁNOS BEÁLLÍTÁSOK OLDAL) oldalon a **▲ ▼** gombok segítségével jelölje ki a DIVX(R) VOD elemet, majd nyomja meg a **▶▶** vagy az **OK** gombot, hogy belépjen az almenübe, majd nyomja meg újra az **OK** gombot a jóváhagyáshoz.
→ Megjelenik a regisztrációs kód.
- 2 Kilépéshez nyomja meg az **OK** gombot.
- 3 A regisztrációs kód használatával filmek kölcsönözhető vagy vásárolható a DivX@VOD szolgáltatás segítségével a következő honlapon: www.divx.com/vod. Kövesse az instrukciókat, és töltsön le filmeket a CD-R lemezre, hogy később lejátszhatja azokat DVD-lejátszóján.

Megjegyzések:

- A DivX@VOD-tól letöltött filmek csak ezen a DVD-lejátszón játszhatóak le.
- DivX filmek lejátszása közben nem elérhető az idő szerinti keresés funkció.

AUDIO SETUP PAGE (AUDIOBEÁLLÍTÁSOK OLDAL)

ANALOG AUDIO SETUP

→ **LT/RT:** Kevert hangzás beállítása.

→ **STEREO** (Sztereo): Sztereo hangzás beállítása.

DIGITAL AUDIO SETUP (Digitális audiobeállítások)

→ **OFF** (KIKAPCSOLVA): Kikapcsolja az SPDIF-kimenetet.

→ **SPDIF/RAW** Ha a DIGITAL OUT többcsatornás dekóderhez/vevőkészülékhez van csatlakoztatva.

→ **PCM típusnál:** Csak abban az esetben, ha a vevőkészülék nem képes a többcsatornás audió dekódolására.

DOLBY DIGITAL SETUP (DOLBY DIGITAL BEÁLLÍTÁSOK)

→ **STEREO** (SZTEREÓ): A bal oldali monó hang kimeneti jelei a Bal oldali hangsugárzóra, a jobb oldali monó hang kimeneti jelei pedig a Jobb oldali hangsugárzóra kerülnek.

→ **L-MONO** (MONO-BAL): A bal oldali monó hang küld kimeneti jeleket a Bal és a Jobb oldali hangsugárzóra egyaránt.

→ **R-MONO** (MONO-JOBB): A jobb oldali

monó hang küld kimeneti jeleket a Bal és a Jobb oldali hangsugárzóra egyaránt.

3D PROCESSING (3D FELDOLGOZÁS)

→ OFF (KIKAPCSOLVA), CONCERT (KONCERT), LIVING ROOM (NAPPALI), HALL (TEREM), BATHROOM (FÜRDŐSZOBA), CAVE (BARLANG), ARENA (STADION) és CHURCH (TEPLOM).

HDCD

→ OFF, 44.1K és 88.2K.

NIGHT MODE (ÉJSZAKAI MÓD)

→ ON (BEKAPCSOLVA): Válassza ezt az opciót a hangerő kiengyelítéséhez. Ez a funkció csak Dolby Digital üzemmódú filmek esetében elérhető.

→ OFF (KIKAPCSOLVA): Ezt a beállítást akkor válassza, ha a térhatású hangot annak teljes dinamikatartományában kívánja hallgatni.

VIDEO SETUP PAGE (VIDEOBEÁLLÍTÁSOK OLDAL)

COMPONENT (KOMPONENS)

Ez a beállítás nem kötelező, ha a DVD mikrorendszer TV-készülékhez történő csatlakozásához a VIDEO csatlakozót (sárga) használja.

→ S-VIDEO: Válassza ezt az opciót, ha S-Video aljzat segítségével csatlakoztatta DVD-mikrorendszerét a tv-készülékhez.

→ Pr/Cr Pb/Cb Y: Válassza ezt az opciót, ha komponens videocsatlakozó segítségével csatlakoztatta DVD-mikrorendszerét a tv-készülékhez.

→ RGB: SCART-csatlakoztatáshoz használja.

TV MODE (TV ÜZEMMÓD)

Váltott soros vagy P-SCAN (progresszív pásztázású) videokimeneti mód kiválasztása Pr/Cr Pb/Cb Y kiválasztása esetén.

→ PROGRESSIVE és INTERLACE.

PICTURE SETTING (Képbéállítás)

Ez a menü segítséget nyújt a videominőség beállításában.

HDMI SETUP

A HDMI SETUP (HDMI-beállítások) oldalon található beállítások: „HDMI” és „RESOLUTION” (FELBONTÁS).

HDMI

Ezzel a beállítással engedélyezheti/tilthatja le a HDMI-kimenetet.

→ ON (BE): Engedélyezi a HDMI-kimenetet.

→ OFF (KI): Letiltja a HDMI-kimenetet.

FELBONTÁS

A következő képfelbontási lehetőségek állnak rendelkezésre: 480p (60Hz), 720p (60Hz), 1080i (60Hz), 576p (50Hz), 720p (50Hz) és 1080i (50Hz).

Hasznos tanácsok:

– Ez a beállítás csak akkor áll rendelkezésre, ha a „HDMI” „ON” (BE) állásban van..

– Ha nem támogatott felbontás miatt nem jelenik meg semmi a TV-képernyőn, váltson vissza interlace képmódra, ha lehetséges, majd állítsa vissza a felbontást 480p/576p értékre.

PREFERENCE PAGE (BEÁLLÍTÁSOK OLDAL)

PARENTAL (SZÜLŐI FELÜGYELET)

- 1 A ▲ ▼ gombok segítségével jelölje ki a PARENTAL (SZÜLŐI FELÜGYELET) elemet.
- 2 Lépjen be az adott almenübe a ►► gomb megnyomásával.
- 3 A ▲ ▼ gombok segítségével jelölje ki a behelyezett lemez felügyeleti szintjét.
→ A beállított szintnél magasabb szintű korlátozással rendelkező DVD-lemezeket a készülék csak abban az esetben játssza le, ha megadja négyjegyű jelszavát, vagy ha egy magasabb szintet állít be.

DEFAULT (ALAPÉRTELMEZETT)

A „DEFAULT” (ALAPÉRTELMEZETT) funkció kiválasztásával minden opciót és egyéni beállítást visszaállít a gyári alapértelmezett beállításra, és minden személyes beállítás törlődik.

PASSWORD SETUP (Jelszóbeállítás)

PASSWORD MODE (JELSZAVAS ÜZEMMÓD)

Ezzel a funkcióval engedélyezhető/letiltható a jelszó használata az „ON” (BE) vagy „OFF” (KI) lehetőség kiválasztásával.

PASSWORD (JELSZÓ)

Adja meg négy számjegyű jelszavát, amikor megjelenik az azt kérő képernyő. Az alapértelmezett jelszó 1234.

Hangolás egy rádióadóra

- 1 Nyomja le az **SOURCE**-et többször egymás után vagy az **TUNER**-et a távirányítón az FM tuner forrásának kiválasztásához.
 - 2 Tartsa lenyomva, majd engedje el a **TUNING** ◀◀/▶▶ gombot.
→ A rádió automatikusan ráhangol egy kellő térerővel sugárzó rádióadóra.
 - 3 A 2. lépést ismétlje mindaddig, míg meg nem találja a keresett rádióadót.
- Ha gyenge rádióadóra hangol, akkor addig nyomja meg ismételten, röviden a **TUNING** ◀◀/▶▶ gombot, míg a vétel nem lesz megfelelő.

Rádióállomások beprogramozása

Akár 20 FM rádiót tárolhat el a készülék memóriájában.

Automatikus programozás

Tartsa lenyomva a **PROG/ANGLE** gombot legalább 2 másodpercig, hogy áttérjen programozási módba.
→ Minden elérhető állomás beprogramozódik.
→ A kijelzőn az **RUTO** felirat látszik hullámsávban sugárzó adókat.

Programozás kézi vezérléssel

- 1 Hangoljon a kívánt rádióadóra (lásd Hangolás egy rádióadóra).
 - 2 A **PROG/ANGLE** gombot megnyomva térjen át programozási módba.
→ A kijelzőn a **PROG** felirat villog.
 - 3 A **PRESET** ◀/▶ gombbal válasszon ki egy számot 1 és 10 között, ez lesz az adó programszáma.
 - 4 A választás jóváhagyásához nyomja meg ismét a **PROG/ANGLE** gombot.
→ A kijelzőn a program felirat nem világít tovább, a **PROG** szám és az adó frekvenciája jelenik meg.
 - 5 Az előző négy lépést megismételve programozzon be további rádióadókat.
- Egy beprogramozott állomást úgy törölhet, hogy a helyére más frekvenciaértéket programoz be.

Hangolás egy beprogramozott rádióállomásra

- Addig nyomja meg ismételten a **PRESET** ◀/▶ gombot, míg a keresett programszám meg nem jelenik a kijelzőn.

RDS

A Radio Data System egy olyan szolgáltatás, mely lehetővé teszi, hogy az FM rádióadók további információkat is sugározzanak. Ha **RDS** adást vesz, akkor a kijelzőn a RDS jelzés és a rádióadó neve látszik.

Átkapcsolás másik RDS információra

- Az **DISPLAY/RDS** gombot röviden, ismételten megnyomva a következő információk megjelenítésére lehet átkapcsolni (ha egyáltalán rendelkezésre állnak):
 - Állomás neve
 - A műsor típusa, pl. **NEWS**, **SPORT**, **POP M** ...
 - Frekvencia

Az RDS óra beállítása

Néhány RDS jeleket sugárzó állomás percenként valós időadatokat is sugároz. A készülék órája az RDS jellel együtt sugárzott időjel segítségével beállítható.

- 1 A készüléket FM hullámsávon RDS állomásra kell hangolni ("Rádióállomások hangolása").
- 2 Nyomja meg a **DISPLAY/RDS** gombot
→ Megjelenik a "RDS 00:00".
→ Az RDS idő leolvasásakor megjelenik a "RDS CHECK" és az RDS idő, és az aktuális idő tárolódik.

Megjegyzés:

– Néhány RDS jeleket sugárzó állomás a valós időadatokat percenként sugározza. A sugárzott idő pontossága az azt sugárzó rádióállomástól függ.

USB tömegtár készülék használata

Ha egy USB tömegtár készüléket csatlakoztat a Hi-Fi rendszerhez, lehallgathatja a készüléken tárolt zenét a Hi-Fi nagyteljesítményű hangszóróin keresztül.

USB tömegtár készülék lejátszása

Kompatibilis USB tömegtár készülék

A Hi-Fi rendszerrel használhat:

- USB flash memoriát (USB 2.0 vagy USB1.1)
- USB flash lejátszót (USB 2.0 vagy USB1.1)
- memória kártyát memory (a Hi-Fi rendszerrel dolgozó további kártyaolvasót igényel)

Megjegyzések:

- *Néhány USB flash lejátszónál (vagy memória készüléknél) a tárolt tartalom a szerzői jogvédelem alatt álló technológiával kerültek felvétele. Az ilyen védett tartalom más eszközön nem lejátszható (mint pl. ezen a Hi-Fi rendszeren).*

Támogatott formátumok

- USB vagy memória fájl formátum FAT12, FAT16, FAT32 (szektor mérete: 512 byte)
- MP3 bit rate (adattömörítés): 32-320 Kbps és változó bit rate
- WMA 9. verzió vagy korábbi
- Max. 8 szintű egymásbaágyazott katalógusrendszer
- Albumok száma / mappa: maximum 99
- Zenei számok száma /címe: maximum 999
- ID3 tag v2.0 vagy később
- Fájl név Unicode UTF8 -ban (maximum hosszúság: 128 byte)

A rendszer nem jötszsa le, és nem támogatja a következőket:

- Üres albumok
- A nem támogatott fájlformátumokat a rendszer átgorja.
- AAC, WAV, PCM audio fájl
- DRM védett WMA fájlok
- WMA fájlok veszteségmentes

Hogyan rendszerezheti az MP3/WMA fájlokat az USB tömegtár készüléken

Ez a Hi-Fi rendszer megtalálja az MP3/WMA fájlokat a mappából/almappából/cím könyvtárakból stb.

Rendszerezze az MP3/WMA fájlokat, ahogy szeretné mappákba és almappákba.

Megjegyzések:

- *Ha az MP3/WMA fájlokat nem rendezte albumokba a lemezen, ezek a számok automatikusan egy "01" albumhoz lesznek rendelve.*
- *Győződjön meg róla, hogy az MP3 fájlok .mp3 kiterjesztése végződnek.*
- *A DRM védett WMA fájlok írásához/ konvertálásához használjon Windows Media Player 10-t (vagy későbbi verziót). Látogassa meg a www.microsoft.com/oldalt, ha a Windows Media Player-ről és WM DRM-ről (Windows Media Digital Rights Management) szeretne többet megtudni.*

- 1 Ellenőrizze, hogy az USB készülék megfelelően van-e csatlakoztatva (Lásd Telepítés: Külső készülék csatlakoztatása)
- 2 Nyomja meg a **SOURCE** gombot egyszer vagy többször az USB kiválasztásához (a távirányítón nyomja meg a **USB/AUX** gombot) - **NO TRACK** jelenik meg a kijelzőn, ha az USB készüléken nem található audio fájl
- 3 Az USB audio fájljait ugyanúgy játszhatja le, mint egy CD-n levő albumot/zenei számot (Lásd MP3-CD/CD-lejátszó).

Megjegyzések:

- *Kompatibilitási okok miatt, az album/ zenei szám információ eltérhet attól, ami a kijelzőn megjelenik a flash lejátszó zene management szoftverénél*
- *A fájl nevek vagy a ID3 tagek ----ként jelennek meg, ha azok nem angolul vannak.*

Az óra beállítása

bővebben "Előkészületek a használathoz-lépés 2: Az óra beállítása".

ATIMER időkapcsoló beállítása

- A rendszer használható ébresztőóráként, amely során a legutolsónak kiválasztott zeneszám kerül lejátszásra a beállított időpontban. (egy idő operáció). Az időkapcsoló használatához először be kell állítani az időt.

- 1 Készületi állapotban nyomja meg, és tartsa lenyomva több mint három másodpercig az **SLEEP/TIMER** gombot.
→ Megjelenik az "TIMER SET". Utána az óra számjegyei pislogni kezdenek.
- 2 A készüléken lévő **VOLUME +/- (VOL +/-)** gomb valamelyikét) gombot az időkapcsoló bekapcsolása órájának az értékét és a jóváhagyáshoz nyomja meg az **SLEEP/TIMER** gombot.
→ A perceket jelentő számjegyek pislogni kezdenek.
- 3 A készüléken lévő **VOLUME +/- (VOL +/-)** gomb valamelyikét) gombot be az időkapcsoló bekapcsolása percének az értékét és a jóváhagyáshoz nyomja meg az **SLEEP/TIMER** gombot.
→ Megjelenik az "TUN", "D/D" vagy "U5D".
- 4 Nyomja meg az **VOLUME +/- (VOL +/-)** gomb valamelyikét) gombot a kívánt forrás kiválasztásához.
- 5 Nyomja le az **SLEEP/TIMER**-et a beállítás jóváhagyásához.
→ Megjelenik az 

Az időkapcsoló kikapcsolása



- Nyomja meg a távirányítón a **SLEEP/TIMER** gombot.
→  felirat nem látszik tovább.

A szendergés időkapcsolójának beállítása

A szendergés időkapcsolójával be lehet állítani, hogy egy előre beállított időtartam eltelte után a rendszer automatikusan készenléti módba kapcsoljon.

- 1 Addig nyomja meg ismételten a távirányítón a **SLEEP/TIMER** gombot, míg a kívánt szendergési időtartam meg nem jelenik a kijelzőn.
→ A következő beállítási lehetőségek vannak (időtartam percben):
OFF → 15 → 30 → 45 → 60 → 75 → 90 → 105 → 120 → OFF
→ A kijelzőn a "SLEEP XX" vagy "SLEEP OFF" felirat látszik. "XX" jelenti a percet.
- 2 Ha a beállítani kívánt időtartam látszik a kijelzőn, akkor ne nyomja meg többször a **SLEEP/TIMER** gombot.
→ Megjelenik az „z”.

A szendergés időkapcsolójának kikapcsolása

- Addig nyomja meg ismételten a **SLEEP/TIMER** gombot, míg az "OFF" felirat meg nem jelenik a kijelzőn, vagy nyomja meg a **ECO POWER/STANDBY-ON**  ( gomb valamelyikét) gombot.
→ „z” felirat nem látszik tovább.

Erősítő

Névleges kimeneti teljesítmény	2 x 20W + 50W RMS
Frekvenciaválasz (L/R)	20 - 20000Hz
(Mélynyomó)	50 - 180Hz
Jel-zaj arány	> 65dB
Aux bemenet	1V RMS 20kohm

Lemez

Lézer típus	félvezetős
Lemez-átmérő	12 cm / 8 cm
Videodekódolás	MPEG-1 / MPEG-2 / Divx
Video DAC	12 bit
Jelrendszer	PAL / NTSC
Videoformátum	4:3 / 16:9
Video S/N	> 48 dB
Audio DAC	24 bit / 96 kHz
Harmonikus torzítás	< 0,1% (1 kHz)
Frekvenciaválasz	4 Hz - 20 kHz (44,1 kHz)
.....	4 Hz - 22 kHz (48 kHz)
.....	4 Hz - 24 kHz (96 kHz)
H/Z arány	> 65 dBA

Rádió

FM hangolási tartomány	87,5 - 108 MHz
Hangolórács	50 KHz
Érzékenység	
– Monó, 26 dB H/Z arány	50 uV
– Sztereó, 46 dB H/Z arány	100 uV
Szelektivitás	> 28 dB
Kép visszaautasítás	> 25 dB
Harmonikus torzítás	< 3%
Jel-zaj arány	> 55 dBA

Hangsugárzók

Hangsugárzó impedanciája (L/R)	4 ohm
(Mélynyomó)	4 ohm
Hangsugárzó-meghajtó (L/R)	3"
(Mélynyomó)	5"
Frekvenciaválasz	50 - 16000 Hz

Általános információk

Kimeneti összteljesítmény	2 x 25W + 50W RMS
Tápfeszültség	220V - 230V, 50Hz / 60Hz
Működési energiafelhasználás	35W
Készenléti üzemmód energiafelhasználása	< 4W
Eco készenléti üzemmód energiafelhasználása	1.0Vp-p, 75ohm
Kompozit videokimenet	2 X 15mW, 32ohm
USB Direct	2.0 verzió
HDMI	1.1 verzió
Kiterjedés (sz x ma x mé)	
– Főegység	472 x 362 x 224mm
– Fő hangszóró	140 x 220 x 33mm (mindegyik)
– Mélynyomó	170 x 197 x 302mm

Súly

– Csomagolással	10kg
– Főegység	1.35kg
– Fő hangszóró	0.37kg (mindegyik)
– Mélynyomó	3.12kg

A jellemzők előzetes figyelmeztetés nélkül megváltozhatnak.

Hibakeresés

VIGYÁZAT!

A készülék javítását semmilyen körülmények között ne kísérelje meg önállóan, mivel ezzel a jóállást érvényteleníti. Az áramütésveszély miatt a készülék borítását ne bontsa meg.

Meghibásodás esetén, mielőtt szakemberhez fordulna, először az alábbi lista segítségével ellenőrizze a készüléket. Ha a problémát a táblázat segítségével nem tudja megoldani, keresse fel márkakereskedőjét vagy forduljon a vevőszolgálathoz.

Probléma	Megoldás
Nincs áram.	<ul style="list-style-type: none">✓ Ellenőrizze, hogy a hálózati kábel megfelelően van-e csatlakoztatva.
A "NO DISC" üzenet jelenik meg.	<ul style="list-style-type: none">✓ A lemez fordítva van betéve.✓ Páraleszapódás a lencsén, várja meg, amíg a lencse hőmérséklete eléri a szobahőmérsékletet.✓ Cserélje ki/tisztítsa meg a CD-t, lásd Karbantartás.✓ Használjon egy olvasható lemezt vagy egy helyesen felvett MP3-CD formátumot.
Nincs kép.	<ul style="list-style-type: none">✓ Ellenőrizze, hogy a tv-készülék be van-e kapcsolva.✓ Ellenőrizze a videocsatlakozásokat.✓ Állítsa be tv-készülékén a megfelelő Video In csatormát.✓ Ha a progresszív szkennert be van kapcsolva, de a csatlakoztatott TV nem képes progresszív jelek fogadására, vagy a kábelek nincsenek megfelelően csatlakoztatva, lásd az A Progresszív Szkennert beállítása oldalt a progresszív szkennert helyes beállítására, vagy kapcsolja ki a progresszív szkennert az alábbiak szerint:<ol style="list-style-type: none">1) Kapcsolja ki a TV-je progresszív szkennert üzemmódját vagy kapcsolja be az olvasó üzemmódot.2) Nyomja meg az SYSTEM MENU gombot a távirányítón, hogy kilépjen a menüből és az DISC és az „1” gombot, hogy kilépjen a progresszív szkennertből.
Torz, gyenge minőségű kép.	<ul style="list-style-type: none">✓ Időnként előfordulhat csekély mértékű képtorzulás. Ez nem hibajelenség.✓ Tisztítsa meg a lemezt.
A képernyő méretarányán nem lehet változtatni, bár előzőleg megadta a tv-formátumot.	<ul style="list-style-type: none">✓ A DVD-lemez képaránya rögzített.✓ A televíziótól függően elképzelhető, hogy a nem lehet változtatni a képarányon.

A DVD-mikrorendszeren nem indul a lejátszás

A DVD-mikrorendszer gombnyomásra nem reagál.

A DVD lejátszása alatt nem lehet módosítani a hang vagy a felirat nyelvét.

Nincs hang, vagy csak halk hang van.

Rossz a rádióadó vétele.

- ✓ Helyezzen be egy megfelelő lemezt, a lejátszandó oldallal lefelé.
- ✓ Ellenőrizze a lemez típusát, színrendszerét és régiókódját. Ellenőrizze, hogy nincsenek-e szennyeződések vagy karcolások a lemezen.
- ✓ A SYSTEM MENU gombbal lépjen ki a beállítás menüből.
- ✓ Kapcsolja ki a szülői korlátozás funkciót, vagy változtassa meg az engedélyezett osztályozási szintet.
- ✓ Nedvesség csapódott le a készülék belsejében. Távolítsa el a lemezt, és hagyja bekapcsolva a rendszert körülbelül egy órán keresztül.
- ✓ Húzza ki a hálózati tápvezetékét a csatlakozó aljzatból, majd csatlakoztassa vissza ismét.
- ✓ Többnyelvű hang vagy felirat nincs felírva a DVD-re.
- ✓ Tilos a hang vagy a felirat nyelvének megváltoztatása a DVD-n.
- ✓ Állítsa be a hangerőt.
- ✓ Húzza ki a fejhallgatót.
- ✓ Ellenőrizze a hangfalak csatlakoztatását.
- ✓ Győződjön meg arról, hogy a hangfalak vezetékének szigetetlen vége szorosan illeszkedik-e.
- ✓ Ha a rendszer szünetel, lassú, gyors, vagy visszafele üzemmódban van, nyomja le az ►II-et a normál lejátszási üzemmódban való befejezéshez.
- ✓ Győződjön meg róla, hogy a DTS lemez támogatja a Dolby Digital kimenetet.
- ✓ Gyenge a rádióadó jele, állítsa be az antennát, vagy a jobb vétel érdekében használjon külső antennát.
- ✓ Vigye el a sztereo rendszert a TV vagy képmagnó közeléből.

Hibakeresés

A bal és jobb oldali csatorna fel van cserélve.

A távirányító nem működik.

Az időkapcsoló nem működik.

Az óra/időkapcsoló beállítása törlődött.

Nem lehet kiválasztani a Progresszív pásztázás funkciót.

A HDMI-csatlakozón nincs kimeneti hang.

Néhány fájl az USB készüléken nem kerül kijelzésre

Az "DEVICE NOT SUPPORTED" gombbal léptethet a kijelzőn.

- ✓ Ellenőrizze a hangfalak csatlakoztatását és elhelyezését.
- ✓ A távirányítót közvetlenül a készülék távérzékelőjére irányítsa.
- ✓ Közelebről irányítsa a készülékre a távirányítót.
- ✓ Távolítsa el a lehetséges akadályokat a készülék és a távirányító közötti térből.
- ✓ Cserélje ki az elemeket újakra.
- ✓ Ellenőrizze, hogy az elemek megfelelően vannak-e behelyezve.

- ✓ Állítsa be az órát.
- ✓ A készülék felvételt készít, állítsa meg a felvét elkészítést.

- ✓ Feszültségkimaradás volt, vagy ki lett húzva a hálózati csatlakozó. Állítsa be az órát/ időkapcsolót.

- ✓ Ellenőrizze, hogy a videojel kimenete „Pr/Cr Pb/CBY” értékre van-e állítva.

- ✓ Ellenőrizze a TV és a DVD-lejátszó HDMI-csatlakozója közötti kapcsolatot.
- ✓ Ellenőrizze, hogy a TV támogatja-e a 480p/576p/720p/1080i DVD lejátszót.
- ✓ Ellenőrizze a TV rendszer beállításait.

- ✓ Ellenőrizze, nem lépte-e át a mappák száma a 99-et vagy a címek száma a 999-t.

- ✓ Távolítsa el az USB-háttértáreszközt, vagy válasszon másik forrást.

Meet Philips at the Internet
<http://www.philips.com>

English

Français

Español

Deutsch

Nederlands

Italiano

Português

Česky

Slovensky

Magyar

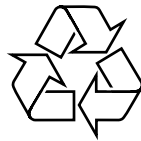

MCD288E

