

PHILIPS

Vakarėlio
garsiakalbis

4000 Serijos

TAX4207



Vartotojo vadovas

Užregistruokite savo gaminį ir gaukite pagalbą adresu
www.philips.com/support

Turinys

1	Svarbios saugos instrukcijos	3
	Sauga	3
	Gaminio priežiūra	4
	Aplinkos tausojimas	4
	Atitikties deklaracija	4
	Pagalba ir palaikymas	5
	Klausos sauga	5
	Integruotos baterijos priežiūra	6
	Prekių ženklai	6

2	Jūsų vakarėlio garsiakalbis	7
	Kas yra dėžutėje	7
	Vakarėlio garsiakalbis	8

3	Pradėti	10
	Prijungimas prie maitinimo šaltinio	10
	Ijungimas ir išjungimas	11
	Garsumo valdymas	11
	DBB valdymas	11
	Integruotos baterijos įkrovimas	11
	Šviesos efekto keitimas	12
	Leidimas iš „Bluetooth“ įrenginių	13
	Stereofoninio režimo siejimas (TWS)	14
	„PartyLink“ režimas	15
	Garso leidimas per USB	17
	Išorinio įrenginio klausymasis	18
	Dainavimas per mikrofoną	18
	Gamyklinių parametrų nustatymas	18
	Programinės aparatinės įrangos naujinimas per USB	19
	Vakarėlio garsiakalbio tvirtinimas ant stovo	19

4	Produkto specifikacijos	20
----------	--------------------------------	-----------

5	Trikčių šalinimas	21
----------	--------------------------	-----------

1 Svarbios saugos instrukcijos

Prieš naudodami gaminį, perskaitykite ir išsiaiškinkite visas instrukcijas. Jei žala atsirado dėl instrukcijų nesilaikymo, garantija netaikoma.

Sauga

Žinokite šiuos saugos simbolius



Tai II KLASĖS aparatas su dviguba izoliacija ir be apsauginio įžeminimo.



Kintamosios srovės įtampa



Naudokite tik naudotojo vadove nurodytus maitinimo šaltinius.



ĮSPĖJIMAS!
Įspėjimas! Elektros smūgio pavojus!



Šauktukas skirtas įspėti naudotoją apie svarbias naudojimo instrukcijas.

Elektros smūgio ar gaisro pavojus!

- Prieš jungdami ar keisdami jungtis, įsitinkinkite, kad visi įrenginiai išjungti iš maitinimo lizdo.
- Niekada nepalikite gaminio ar priedų lietuje ar vandenyje. Niekada šalia gaminio nedėkite skysčių talpyklų, pavyzdžiui, vazų. Jei ant gaminio arba į jį išsiliejo skysčių, nedelsdami atjunkite jį nuo maitinimo lizdo. Prieš naudodami, susiekite su klientų aptarnavimo tarnyba, kad gaminys būtų patikrintas.
- Niekada nestatykite gaminio ir priedų šalia atviros liepsnos ar kitų šilumos šaltinių, įskaitant tiesioginius saulės spindulius.
- Niekada neikiškite daiktų į ventiliacijos ar kitas gaminio angas.
- Jei kaip atjungimo įtaisas naudojamas maitinimo kištukas arba prietaiso jungtis, atjungimo įtaisas turi visada būti lengvai pasiekiamas.
- Prieš žaibuojant išjunkite gaminį iš elektros lizdo.
- Atjungdami maitinimo laidą, visada traukite už kištuko, o ne už laido.
- Naudokite gaminį atogrąžų ir (arba) vidutinio klimato sąlygomis.

Trumpojo jungimo ar gaisro pavojus!

- Identifikavimo ir tiekimo charakteristikas rasite gaminio gale arba apačioje esančioje tipo lentelėje.
- Prieš jungdami gaminį prie maitinimo lizdo, įsitinkinkite, kad maitinimo įtampa atitinka vertę, nurodytą gaminio gale arba apačioje. Niekada nejunkite gaminio prie maitinimo lizdo, jei įtampa skiriasi.

Pavojus susižeisti ir sugadinti šį gaminį!

- Montuojant ant sienos, šis gaminys turi būti tvirtai pritvirtintas prie sienos pagal montavimo instrukcijas. Naudokite tik pridedamą sieninį laikiklį (jei yra). Netinkamas montavimas prie sienos gali sukelti nelaimingą atsitikimą, sužaloti arba sugadinti gaminį. Jei turite klausimų, susisiekite su savo šalies klientų aptarnavimo tarnyba.
- Niekada nedėkite gaminio ir jokių objektų ant maitinimo laidų ar kitos elektros įrangos.
- Jei gaminys gabenamas žemesnėje nei 5 °C temperatūroje, prieš prijungdami jį prie maitinimo lizdo, išpakuokite gaminį ir palaukite, kol jo temperatūra sutaps su kambario temperatūra.
- Dalis šio gaminio gali būti pagaminta iš stiklo. Elkitės atsargiai, kad išvengtumėte sužeidimų ir žalos.

Perkaitimo rizika!

- Niekada nemontuokite šio gaminio uždaroje erdvėje. Aplink gaminį visuomet palikite bent keturis colių vietos vėdinimui. Pasirūpinkite, kad užuolaidos ar kiti daiktai neuždengtų gaminio ventilacijos angų.



Pastaba

- Vertinimo etiketė yra užklijuota įrangos apačioje arba gale.

Gaminio priežiūra

Gaminį valykite tik mikropluošto šluoste.

Aplinkos tausojimas

Seno gaminio ir baterijos išmetimas



Šis gaminys sukurtas ir pagamintas naudojant aukštos kokybės medžiagas ir komponentus, kuriuos galima perdirbti ir panaudoti pakartotinai.



Šis simbolis ant gaminio reiškia, kad gaminiui taikoma Europos direktyva 2012/19/EU.



Šis simbolis reiškia, kad gaminyje yra baterijų, kurioms taikoma Europos direktyva 2013/56/EU ir kurių negalima išmesti kartu su įprastomis buitinėmis atliekomis. Susipažinkite su vietine atskiro elektros ir elektroninių gaminių bei baterijų atliekų surinkimo sistema. Laikykitės vietinių taisyklių ir niekada neišmeskite gaminio bei baterijų kartu su įprastomis buitinėmis atliekomis. Tinkamas senų gaminių ir baterijų šalinimas padeda išvengti neigiamų pasekmių aplinkai ir žmonių sveikatai.

Atitikties deklaracija

Šis gaminys atitinka Europos bendrijos reikalavimus dėl radijo trukdžių.

„MMD Hong Kong Holding Limited“ pareiškia, kad gaminys atitinka esminius RED direktyvos 2014/53/EU reikalavimus ir kitas susijusias nuostatas ir UK Radio Equipment Regulations SI 2017 No 1206. Atitikties deklaraciją galite rasti adresu www.philips.com/support.

Pagalba ir palaikymas

Norėdami pasinaudoti išsamiais palaikymo internetu paslaugomis, apsilankykite adresu www.philips.com/support. Čia galėsite:

- atsisiųsti naudotojo vadovą ir sparčiojo pasirengimo darbui vadovą
- peržiūrėti mokomąją vaizdo medžiagą (galima tik kai kuriems modeliams)
- rasti atsakymus į dažnai užduodamus klausimus (DUK)
- atsiųskite mums klausimą el paštu
- pasikalbėkite su mūsų klientų aptarnavimo atstovu.

Vadovaukitės interneto svetainėje pateiktomis instrukcijomis, kad pasirinktumėte kalbą, tada įveskite gaminio modelio numerį.

Taip pat galite susisiekti su klientų aptarnavimo tarnyba savo šalyje. Prieš susisiekdami užsirašykite savo gaminio modelio numerį ir serijos numerį. Šią informaciją rasite savo gaminio galinėje arba apatinėje pusėje.

Klausos sauga



Klausykitės vidutiniu garsumu

- Saugaus garsumo lygio nustatymas. Klausykitės protingą laiką tarpą. Ausinių naudojimas dideliu garsu gali pabloginti klausą. Šis gaminys gali sleisti garsus tokiu garsumu, kuris normaliam žmogui gali sukelti klausos praradimą, net jei tokio garso jis veikiamas trumpiau nei minutę. Didesni garsumo diapazonai siūlomi tiems, kurie jau galėjo patirti dalinį klausos praradimą.
- Garsas gali būti apgaulingas. Laikui bėgant jūsų klausos „komforto lygis“ prisitaiko prie didesnio garsumo. Taigi po ilgo klausymo tai, kas skamba „normaliai“, iš tikrųjų gali būti garsu ir kenkti jūsų klausai. Kad to išvengtumėte, nustatykite saugų garsumą, kol jūsų klausą prisitaikys, ir palikite jį tokio lygio.

Saugaus garsumo lygio nustatymas

- Nustatykite garsumo valdiklį į žemą padėtį.
- Lėtai didinkite garsumą, kol galėsite patogiai ir aiškiai jį girdėti be iškraipymų.

Klausykitės protingą laiką tarpą

- Ilgalaikis garso poveikis, net ir esant paprastai saugiam lygiui, taip pat gali sukelti klausos praradimą.
- Įrangą naudokite protingai ir darykite atitinkamas pertraukas.
- **Naudodami ausines būtinai laikykitės toliau pateiktų nurodymų.**

- Klausykite sprogų garsu sproginę laiką.
- Pristatant jūsų klausai, stenkitės nereguluoti garsumo.
- Nedidinkite garsumo taip, kad negirdėtumėte to, kas vyksta aplinkui.
- Turėtumėte būti atsargūs arba laikinai nutraukti ausinių naudojimą potencialiai pavojingose situacijose.

Integruotos baterijos priežiūra

- Bateriją galima įkrauti ir iškrauti šimtus kartų, tačiau ilgainiui ji susidėvės.
- Nenaudojama visiškai įkrauta baterija laikui bėgant praras savo įkrovą.
- Jei gaminį paliksite karštosiose arba šaltose vietose, pavyzdžiui, uždarame automobilyje vasaros ir žiemos sąlygomis, sumažės baterijos talpa ir tarnavimo laikas.
- Visada stenkitės laikyti įrenginį vėsioje vietoje, kurioje nėra drėgmės, žemesnėje nei 32 °C temperatūroje. Gaminys su karšta arba šalta baterija gali laikinai neveikti, net kai baterija visiškai įkrauta. Baterijos veikimas yra ypač ribotas esant neigiamai temperatūrai.

Prekių ženklai

Bluetooth®

„Bluetooth®“ žodinis ženklas ir logotipai yra registruotieji prekių ženklai, priklausantys „Bluetooth SIG, Inc.“, o „MMD Hong Kong Holding Limited“ tokius ženklus naudoja pagal licenciją. Kiti prekių ženklai ir prekių pavadinimai priklauso atitinkamiems jų savininkams.

FCC informacija

PASTABA. Ši įranga buvo išbandyta ir nustatyta, kad ji atitinka B klasės skaitmeninio įrenginio apribojimus pagal FCC taisyklių 15 Dalį. Šie apribojimai sukurti siekiant užtikrinti pagrįstą apsaugą nuo žalingų trikdžių įrengiant gyvenamosiose patalpose. Ši įranga generuoja, naudoja ir gali skleisti radijo dažnio energiją ir, jei ji sumontuota ir naudojama ne pagal instrukcijas, gali sukelti žalingų radijo ryšio trikdžių. Tačiau nėra garantijos, kad po tam tikro įrengimo, trikdžiai neatsiras. Jei ši įranga sukelia žalingų radijo ar televizijos signalų priėmimo trikdžius, kuriuos galima nustatyti išjungiant ir įjungiant įrangą, naudotojas raginamas pabandyti pašalinti trikdžius vienu ar keliais iš šių būdų:

- Perorientuokite arba perkelkite priėmimo anteną.
- Padidinkite atstumą tarp įrangos ir imtuvo.
- Įjunkite įrangą į kitos, nei prijungtas imtuvas, elektros grandinės lizdą.
- Pagalbos kreipkitės į pardavėją arba patyrusį radijo / televizijos techniką.

IC-Kanada:

CAN ICES-003(B)/NMB-003(B)

Šiame įrenginyje yra siųstuvas (-iai) / imtuvai (-iai), atitinkantys Kanados inovacijų, mokslo ir ekonominės plėtros RSS, kuriems netaikoma (-i) licencija. Eksploatacijai taikomos šios dvi sąlygos:

- 1 Šis įtaisas negali sukelti trukdžių.
- 2 Šis įrenginys turi priimti bet kokius trukdžius, įskaitant trikdžius, kurie gali sukelti nepageidaujamą įrenginio veikimą.

Avis d'Industrie Canada :

CAN ICES-003(B)/NMB-003(B)

L'émetteur/récepteur exempt de licence contenu dans le présent appareil est conforme aux CNR d'Innovation, Sciences et Développement économique Canada applicables aux appareils radio exempts de licence. L'exploitation est autorisée aux deux conditions suivantes :

- 1 L'appareil ne doit pas produire de brouillage ;
- 2 L'appareil doit accepter tout brouillage radioélectrique subi, même si le brouillage est susceptible d'en compromettre le fonctionnement.

FCC ir IC įspėjimas.

- Ši įranga turi būti sumontuota ir naudojama ne mažesniu kaip 20 cm atstumu tarp skleidimo šaltinio ir jūsų kūno.
- Šio įrenginio pakeitimai ar modifikacijos, kurių aiškiai nepatvirtino už atitiktį atsakinga šalis, gali panaikinti naudotojo teisę naudoti įrangą.

2 Jūsų vakarėlio garsiakalbis

Sveikiname įsigijus pirkinį ir sveiki atvykę „Philips“! Norėdami pasinaudoti „Philips“ siūlomu palaikymu, užregistruokite savo šalies garsiakalbį adresu www.philips.com/support.

Kas yra dėžutėje

Patikrinkite ir identifikuokite pakuotėje esančius daiktus:

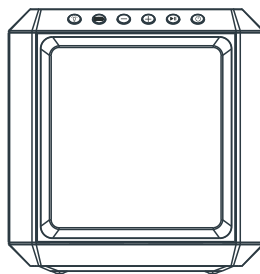

Vakarėlio garsiakalbis, 1 vnt.



Maitinimo laidas *, 1 vnt.

- Maitinimo laidų kiekis ir kištuko tipas skiriasi priklausomai nuo regiono.

CCC	UL	VDE BS	VDE BS SAA	BIS	SNI	TISI
Kinėjai	JAV / Kanada	Europai / JK	Australai	Indijai	Indonezėjai	Tailandai
TAX4207/93	TAX4207/37	TAX4207/10	TAX4207/98	TAX4207/94	TAX4207/70	TAX4207/67



Greito pasirengimo darbai vadovas, 1 vnt.



Garantijos kortelė, 1 vnt.



Saugos duomenų lapas, 1 vnt.

- Šiame naudotojo vadove pateikti paveikslėliai, iliustracijos ir brėžiniai yra tik informaciniai; tikrojo gaminio išvaizda gali skirtis.

Vakarėlio garsiakalbis

Šiame skyriuje pateikiama vakarėlio garsiakalbio apžvalga.

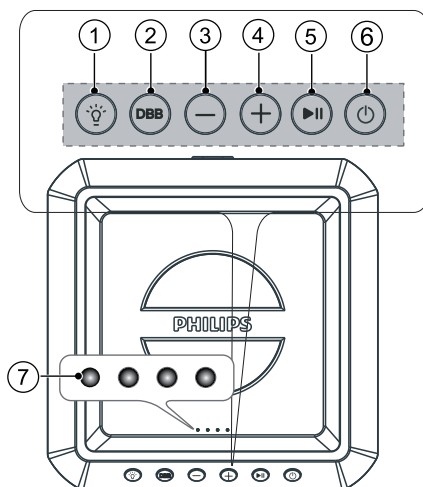

- ① **Apšvietimas klavišas**
 - Paspauskite norėdami pakeisti garsiakalbio apšvietimo režimą.
 - Paspauskite ir palaikykite 3 sekundes norėdami pakeisti garsiakalbio apšvietimo ryškumą.
- ② **DBB klavišas**
 - Žemųjų dažnių efekto nustatymas.
- ③ **Garsumas – klavišas**
 - Mažinti garsumą.
- ④ **Garsumas + klavišas**
 - Didinti garsumą.
- ⑤ **Leidimo / Pristabdymo klavišas**
 - Leidimo pradėjimas, pristabdymas ar tęsimas.
 - Paspauskite ir palaikykite 3 sekundes norėdami pereiti prie paskesnio takelio.

⑥ Parengties Režimo-Ijungimas klavišas

- Paspauskite ir palaikykite 3 sekundes, kad įjungtumėte ar išjungtumėte įrenginį.
- Paspauskite norėdami patikrinti baterijos lygį maitinimo įjungimo būsenoje.

⑦ LED indikatorius

- Baterijos lygio indikatorius
- Funkcijos būseną

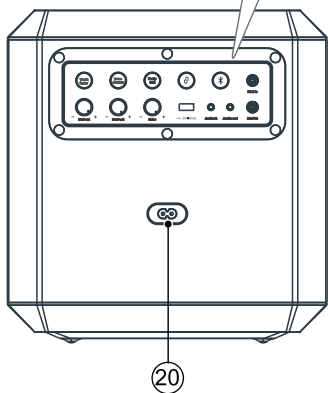
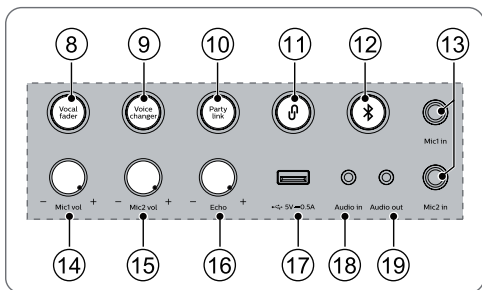

LED	Funkcija	Spalva
LED1	DBB	Šviečianti geltona
	Budėjimo režimas	Šviečianti raudona
LED2	Vokalo tolygus didinimas ar mažinimas	Šviečianti balta
	„Bluetooth“	Mirksinti ar šviečianti mėlyna
LED3	TWS susiejimas	Mirksinti mėlynai balta
	Prijungtas „PartyLink“	Šviečianti balta
	Balso keitiklis	Šviečianti žalia
LED4	„PartyLink“ siejimas	Mirksinti žaliai balta

⑧ Vocal fader (Vokalo tolygaus didinimo ar mažinimo) mygtukas

- Pakartotinai spauskite norėdami įjungti ar išjungti vokalo tolygų didinimą ar mažinimą.

⑨ Voice changer (Balso keitiklio) mygtukas

- Pakartotinai spauskite norėdami perjungti skirtingus balso tonus: moters balso, vyro balso, vaiko balso ar įprastą efektą.

⑩ Party link (Vakarėlio ryšys) mygtukas

- Paspauskite norėdami suaktyvinti „PartyLink“ siejimo režimą.

⑪ TWS siejimo mygtukas

- Paspauskite norėdami suaktyvinti „True Wireless Stereo“ (TWS) siejimo režimą.
- Jis veikia tik tada, kai turite du identiškus garsiakalbius.

⑫ „Bluetooth“ / siejimo mygtukas

- „Bluetooth“ režimo įjungimas.
- Paspauskite ir palaikykite norėdami suaktyvinti susiejimo funkciją „Bluetooth“ režimu arba atjungti esamą susietą „Bluetooth“ įrenginį.

- ⑬ **Mic1 in / Mic2 in (Mik1 jėjimo / Mik2 jėjimo) lizdas**
 - Prijunkite mikrofoną (nepriedamas) prie įrenginio Mic1 in / Mic2 in lizdo.
- ⑭ **Mic1 vol +/- (Mik1 garsumas +/-) rankenėlė**
 - Mikrofono garsumo reguliavimas.
- ⑮ **Mic2 vol +/- (Mik2 garsumas +/-) rankenėlė**
 - Mikrofono garsumo reguliavimas.
- ⑯ **Echo +/- (Aido +/-) rankenėlė**
 - Mikrofono aido lygio reguliavimas.
- ⑰ **USB (5 V, 0,5 A) lizdas**
 - Įdėkite USB įrenginį, norėdami leisti muziką.
 - Atnaujinkite šio produkto programinę įrangą.
- ⑱ **Audio in (Garso jėjimo) lizdas**
 - Garso įvestis iš, pavyzdžiui, MP3 grotuvo (3,5 mm lizdas).
- ⑲ **Audio out (Garso išėjimo) lizdas**
 - Prijunkite garso kabelį (nepriedamas) prie įrenginio Audio out lizdo ir išorinio įrenginio garso jėjimo lizdo, ir įrenginys automatiškai išves garsą į išorinį įrenginį.
- ⑳ **Kintamosios srovės maitinimas lizdas**
 - Prijunkite prie maitinimo šaltinio.

3 Pradėti

Kai naudojate šį įrenginį pirmą kartą arba nenaudojate ilgą laiką, visiškai įkraukite bateriją.

Pastaba

- Identifikavimo ir tiekimo charakteristikas rasite gaminio gale arba apačioje esančioje tipo lentelėje.
- Prieš jungdami ar keisdami jungtis, įsitikinkite, kad visi įrenginiai išjungti iš maitinimo lizdo.

Prijungimas prie maitinimo šaltinio

ĮSPĖJIMAS!

- Gaminio sugadinimo pavojus! Įsitikinkite, kad maitinimo įtampa atitinka įtampą, nurodytą ant galinės arba apatinės gaminio pusės.
- Elektros smūgio pavojus! Atjungdami maitinimo laidą, visada traukite kištuką iš lizdo. Niekada netraukite laido.
- Prieš prijungdami kintamosios srovės maitinimo laidą įsitikinkite, kad atlikote visus kitus sujungimus.

Prijunkite maitinimo laidą prie vakarėlio garsiakalbio **AC in~** (Kintamosios srovės įvestis) lizdo ir tada į elektros lizdą.

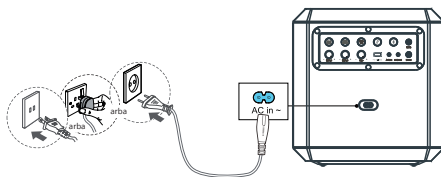

Maitinimo laidų kiekis ir kištuko tipas skiriasi priklausomai nuo regiono.

Ijungimas ir išjungimas

Paspauskite ir palaikykite  klavišą 3 sekundes, kad įjungtumėte ar išjungtumėte įrenginį.

Pastaba

- Garsiakalbis automatiškai išsijungs po 15 minučių nesant naudotojo veiksmų ir muzikos atkūrimo.

Garsumo valdymas

Paspauskite **+/-** klavišą norėdami padidinti arba sumažinti garsumo lygį.

Patarimas

- Reguluojant garsumą, balta garsiakalbio lemputė 3 sekundes judės aukštyn arba žemyn.
- Kai garsumas atitinka maksimalų lygį, balta garsiakalbio lemputė visiškai įsijungs 3 sekundėms.
- Kai garsumas atitinka minimalų lygį, balta garsiakalbio lemputė visiškai išsijungs 3 sekundėms.

DBB valdymas

Trumpai paspauskite **DBB** klavišą, kad perjungtumėte DBB (žemų dažnių) lygį.

Funkcija	LED1 (geltona)
DBB1	LED1 sumirksi vieną kartą, tada šviečia
DBB2	LED1 sumirksi dukart, tada šviečia
DBB išjungtas	LED1 išjungtas

Integruotos baterijos įkrovimas

Norėdami įkrauti integruotą bateriją, prijunkite KS maitinimo laidą. Baterijos indikatoriai mirksi įvairiais būdais, rodydami įkrovimo būseną.

Pastaba

- Keturi įrenginio indikatoriai užges po 15 sekundžių, kai baterija bus visiškai įkrauta.

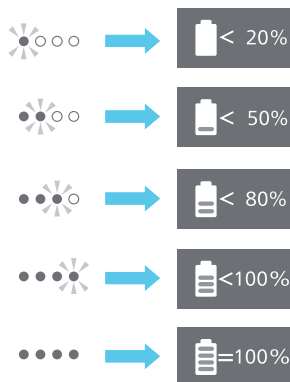
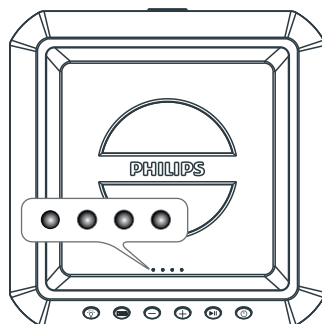

- Jūsų patogumui garsiakalbis sukurtas su išmaniąja baterijos įkrovos tikrinimo funkcija.
- Kai garsiakalbis nekraunamas, paspauskite  klavišą, kad LED indikatoriuose būtų rodomas baterijos įkrovos lygis.



Pastaba

- Kai baterijos įkrovos lygis žemas, visi baterijos LED indikatoriai sumirksės vienu metu ir bus girdimas trumpas tonas.

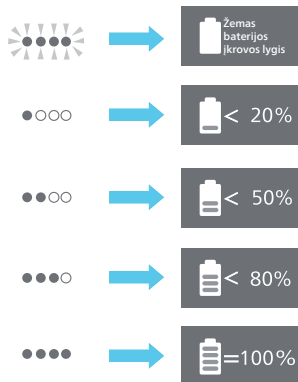
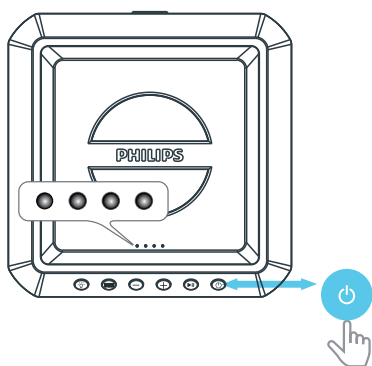

Šviesos efekto keitimas

Garsiakalbio apšvietimo įjungimas ar išjungimas

- 1 Įjungimo režimu pakartotinai paspauskite  (**apšvietimas**) klavišą, kad perjungtumėte įvairius garsiakalbio apšvietimo režimus.

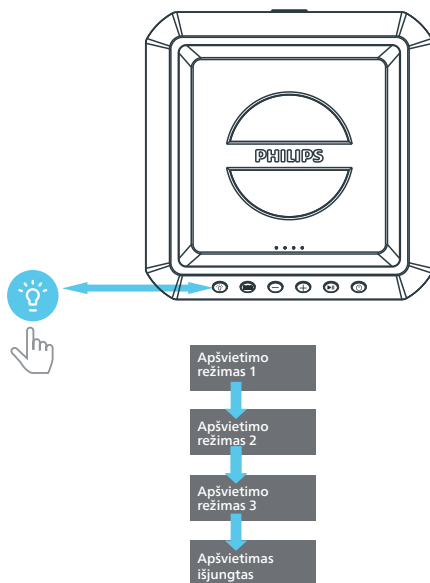

Leidimas iš „Bluetooth“ įrenginių

Produktas gali transliuoti muziką iš „Bluetooth“ įrenginio į sistemą per „Bluetooth“.

Pastaba

- „Bluetooth“ įrenginys, palaikantis „Bluetooth“ profilį A2DP, AVRCP ir „Bluetooth“ versiją kaip 5.0 + EDR.
- Maksimalus veikimo atstumas tarp vakarėlio garsiakalbio ir „Bluetooth“ įrenginio yra maždaug 30 metrų.
- Grotuvas taip pat bus atjungtas, jei įrenginys bus perkeltas už veikimo diapazono ribų.
- Suderinamumas su visais „Bluetooth“ įrenginiais negarantuojamas.



LED3 būseną Būseną

Mirksinti mėlyna	<ul style="list-style-type: none">• Paruošta siejimui• Iš naujo prijungiamas paskutinis prijungtas įrenginys
------------------	---

Šviečianti mėlyna Prijungta



- 1 Paspauskite  mygtuką, kad įjungtumėte vakarėlio garsiakalbio „Bluetooth“ režimą.
 - » LED indikatorius (LED3) ir garsiakalbio lemputė mirksės mėlynai.
- 2 „Bluetooth“ įrenginyje įjunkite „Bluetooth“, ieškokite ir pasirinkite **Philips TAX4207**, kad pradėtumėte ryšį.
 - » Prijungimo metu LED indikatorius (LED3) ir garsiakalbio lemputė mirksės mėlynai.
- 3 Palaukite, kol iš vakarėlio garsiakalbio išgirsite balsinį nurodymą.
 - » Prijungus garsiakalbį, LED indikatorius (LED3) ir garsiakalbio lemputė šviečia mėlynai.

- 4 Pasirinkite ir leiskite garso failus arba muziką savo „Bluetooth“ įrenginyje.

Mygtukas	Veiksmas
Trumpas paspaudimas 	Leidimo pradėjimas, pristabdymas ar tęsimas.
Ilgas paspaudimas 	Perėiti prie paskesnio takelio.

- 5 Norėdami išeiti iš „Bluetooth“, galite:
 - perjungti įrenginį į kitą šaltinį;
 - išjungti funkciją „Bluetooth“ įrenginyje arba „Bluetooth“ įrenginį pastatyti už maksimalaus veikimo diapazono ribų. „Bluetooth“ įrenginys bus atjungtas nuo įrenginio po balsinio nurodymo;
 - paspausti ir palaikyti mygtuką , kol LED indikatorius ims mirksėti mėlynai.

Pastaba

- Norėdami atjungti įrenginį, paspauskite ir palaikykite  3 sekundes, kol LED indikatorius ims greitai mirksėti mėlyna spalva.
- Kai įjungiate garsiakalbį, jis visada automatiškai bando iš naujo prijungti paskutinį sėkmingai prijungtą įrenginį.
- Prieš prijungdami kitą „Bluetooth“ įrenginį, pirmiausia atjunkite esamą įrenginį.
- Kai „Bluetooth“ įrenginys viršija leistą „Bluetooth“ atstumą, prietaisas automatiškai atsijungs nuo įrenginio.
- Norėdami atjungti dabartinį įrenginį ir išvalyti „Bluetooth“ susiejimo informaciją, paspauskite ir palaikykite įrenginio mygtuką  8 sekundes.

Kelių taškų valdymas

Gaminys palaiko kelių taškų funkciją ir vienu metu gali prijungti du „Bluetooth“ įrenginius.

- Kai antrasis „Bluetooth“ įrenginys prijungia vakarėlio garsiakalbį, pasigirsta garsinis nurodymas.
- Kai pirmasis „Bluetooth“ įrenginys pristabdomas ar atjungiamas, antrasis „Bluetooth“ įrenginys gali transliuoti garsą į vakarėlio garsiakalbį.
- Įeinantis skambutis turi pirmenybę prieš muzikos atkūrimą, neatsižvelgiant į pirmąjį ar antrąjį įrenginį.



Pastaba

- Veikiant TWS ir „PartyLink“ režimui, kelių taškų valdymas nepalaikomas.

Stereofoninio režimo siejimas (TWS)

Du garsiakalbiai gali būti sujungti vienas su kitu norint leisti stereofoninį garsą.





Pastaba



- TWS veikia tik tuo atveju, jei yra du identiški garsiakalbiai („Philips TAX4207“).

Pagrindinio garsiakalbio pasirinkimas rankiniu būdu

- 1 Paspauskite ir palaikykite klavišą  3 sekundes, kad įjungtumėte abu garsiakalbius ir įjungtumėte „Bluetooth“ siejimo režimą.
 - » LED indikatorius (LED3) abiejuose garsiakalbiuose mirksi mėlynai.

- 2 Pasirinkite vieną garsiakalbį kaip pagrindinį ir prisijunkite prie „Bluetooth“.
 - » Prijungus „Bluetooth“, pagrindinio garsiakalbio LED3 ima šviesti mėlyna spalva.
- 3 Paspauskite ir palaikykite  (TWS) mygtuką abiejuose garsiakalbiuose 3 sekundes, kad įjungtumėte stereofoninio garso siejimo režimą (TWS).
 - » LED3 abiejuose garsiakalbiuose pakaitomis mirksi mėlyna ir balta spalvomis
- 4 Prijungus TWS, išgirsite balsinį nurodymą.
 - » LED3 abiejuose garsiakalbiuose ima šviesti mėlyna spalva.
- 5 Norėdami išeiti iš TWS, paspauskite ir palaikykite  (TWS) mygtuką bet kuriame garsiakalbyje.

Pagrindinio garsiakalbio pasirinkimas automatiškai

- 1 Paspauskite ir palaikykite  jutiklinį klavišą 3 sekundes, kad įjungtumėte abu garsiakalbius.
 - » LED indikatorius (LED3) abiejuose garsiakalbiuose mirksi mėlynai.
- 2 Paspauskite ir palaikykite  TWS mygtuką abiejuose garsiakalbiuose 3 sekundes, kad įjungtumėte stereofoninio garso siejimo režimą.
 - » Pirmasis garsiakalbis, įjungtas TWS režimu, yra pagrindinis, o LED3 ant pagrindinio garsiakalbio ima šviesti mėlyna spalva.
 - » Prijungus TWS, garsumo lygis, atkūrimo / pristabdymo būsena, antrinio garsiakalbio apšvietimo režimas bus sinchronizuojamas iš pagrindinio garsiakalbio.

- 3 Norėdami išeiti iš TWS, paspauskite ir palaikykite  (TWS) mygtuką bet kuriame garsiakalbyje.

Pastaba



- TWS siejimo režimu ir pagrindinis, ir antrinis garsiakalbis automatiškai grįš į ankstesnę būseną po 1 minutės nesant naudotojo veiksmų arba jei TWS susiejimas nepavyksta.

TWS atkūrimo veikimas

Kai prijungtas TWS, antriniuose garsiakalbiuose iš pagrindinio garsiakalbio bus sinchronizuojamos toliau nurodytos funkcijos.

- Šviesos efektas
- Garsumo lygis
- Leidimas / pristabdymas
- DBB (žemų dažnių) lygis

Klavišo naudojimas	Veiksmas
Paspauskite  klavišą bet kuriame garsiakalbyje	Leisti / pristabdyti muziką abiejuose garsiakalbiuose
Paspauskite garsumas  klavišą bet kuriame garsiakalbyje	Padidinti ar sumažinti garsumą abiejuose garsiakalbiuose
Paspauskite DBB klavišą bet kuriame garsiakalbyje	Pakeisti DBB nustatymą abiejuose garsiakalbiuose
Paspauskite ir palaikykite nuspaužę  klavišą bet kuriame garsiakalbyje 3 sekundes	Išjungti abu garsiakalbius
Paspauskite ir 3 sekundes palaikykite nuspaužę  klavišą bet kuriame garsiakalbyje parengties režimu	Ijungti pasirinktą garsiakalbį ir atlikti pakartotinį TWS prijungimą

Klavišo naudojimas	Veiksmas
Paspauskite  klavišą bet kuriame garsiakalbyje	Pakeisti apšvietimo režimą abiejuose garsiakalbiuose
Paspauskite ir palaikykite nuspaužę  klavišą bet kuriame garsiakalbyje 3 sekundes	Pakeisti visų garsiakalbių ryškumą
Paspauskite ir palaikykite nuspaužę  mygtuką bet kuriame garsiakalbyje 3 sekundes	Išeiti iš TWS režimo

„PartyLink“ režimas

Garsiakalbis gali sujungti iki 50 vakarėlių garsiakalbių ir vienu metu leisti garsą.

„PartyLink“ režimo įjungimas

- 1 Paspauskite ir palaikykite klavišą  3 sekundes, kad įjungtumėte vakarėlio garsiakalbius ir įjungtumėte „Bluetooth“ siejimo režimą.
 - » LED indikatorius (LED3) abiejuose garsiakalbiuose mirksi mėlynai.
- 2 Pasirinkite vieną garsiakalbį kaip pagrindinį ir prisijunkite prie „Bluetooth“.
 - » Prijungus „Bluetooth“, pagrindinio garsiakalbio LED3 ima šviesti mėlyna spalva.
- 3 Paspauskite ir palaikykite **PartyLink** mygtuką abiejuose garsiakalbiuose 3 sekundes, kad įjungtumėte „PartyLink“ siejimo režimą.
 - » LED4 visuose garsiakalbiuose pakaitomis mirksi žalia ir balta spalvomis.

- 4 Prijungus „PartyLink“, išgirsite balsinį nurodymą.
- » LED3 antriniuose garsiakalbiuose ima šviesti balta spalva.
 - » LED4 pagrindiniame garsiakalbyje toliau pakaitomis mirksi žalia ir balta spalvomis.
 - » Prijungus „PartyLink“, garsumo lygis, atkūrimo / pristabdymo būseną, antrinių garsiakalbių apšvietimo režimas bus sinchronizuojamas iš pagrindinio garsiakalbio.
- 5 Pagrindiniame garsiakalbyje paspauskite ir palaikykite **PartyLink** mygtuką. Visuose garsiakalbiuose bus išjungtas „PartyLink“ režimas.



Pastaba

- „PartyLink“ siejimo režimu antrinis garsiakalbis automatiškai grįš į ankstesnę būseną po 1 minutės nesant naudotojo veiksmų arba jei „PartyLink“ susiejimas nepavyksta.
- Pagrindiniame garsiakalbyje nėra skirtojo laiko limito.

„PartyLink“ tarp TAX4207 ir TAX7207

Galite prijungti TAX4207 prie kito vakarėlio garsiakalbio TAX7207; abu modeliai turi „PartyLink“ funkciją.

Kai prijungtas „PartyLink“, antriniuose garsiakalbiuose iš pagrindinio garsiakalbio bus sinchronizuojamos toliau nurodytos funkcijos.

- Garsumo lygis
- Leidimas / pristabdymas
- DBB (žemų dažnių) lygis

„PartyLink“ atkūrimo veikimas

Kai prijungtas „PartyLink“, antriniuose garsiakalbiuose iš pagrindinio garsiakalbio bus sinchronizuojamos toliau nurodytos funkcijos.

- Šviesos efektas
- Garsumo lygis
- Leidimas / pristabdymas
- DBB (žemų dažnių) lygis

klavišo naudojimas	Veiksmas
Paspauskite ► II klavišą pagrindiniame garsiakalbyje	Leisti / pristabdyti muziką visuose prijungtuose garsiakalbiuose
Paspauskite garsumas +/– klavišą pagrindiniame garsiakalbyje	Padidinti ar sumažinti garsumą visuose prijungtuose garsiakalbiuose
Paspauskite DBB klavišą pagrindiniame garsiakalbyje	Pakeisti DBB nustatymą visuose garsiakalbiuose
Paspauskite ir palaikykite nuspaužę maitinimo ⏻ klavišą pagrindiniame garsiakalbyje 3 sekundes	Išjungti pagrindinį garsiakalbį; visuose antriniuose garsiakalbiuose bus išjungtas „PartyLink“ režimas
Paspauskite ir palaikykite nuspaužę ⏻ klavišą pasirinktame antriniame garsiakalbyje 3 sekundes	Išjungti pasirinktą antrinį garsiakalbį; pagrindiniame garsiakalbiui ir kitiems antriniam garsiakalbiams nėra jokio poveikio.
Paspauskite ir palaikykite nuspaužę ⏻ klavišą pasirinktame garsiakalbyje parengties režimu	Ijungti pasirinktą garsiakalbį ir dar kartą paspausti „PartyLink“ klavišą norint įjungti „PartyLink“ režimą

Klavišo naudojimas	Veiksmas
Paspauskite Ų klavišą pagrindiniame garsiakalbyje	Pakeisti apšvietimo režimą visuose prijungtuose garsiakalbiuose
Paspauskite Ų klavišą antriniuose garsiakalbiuose	Apšvietimo režimas nekeičiamas visuose prijungtuose garsiakalbiuose
Paspauskite ir palaikykite nuspaudę Ų klavišą pagrindiniame garsiakalbyje 3 sekundes	Pakeisti visų garsiakalbių ryškumą
Nuspauskite PartyLink mygtuką pasirinktame antriniame garsiakalbyje	Atjungti pasirinktą antrinį garsiakalbį nuo pagrindinio garsiakalbio
Paspauskite ir palaikykite nuspaudę PartyLink mygtuką pagrindiniame garsiakalbyje 3 sekundes	Atjungti visus garsiakalbius ir išjungti „PartyLink“ režimą

Garso leidimas per USB

Mėgaukitės garsu USB laikmenoje, pvz., MP3 grotuve, USB atmintinėje ir kt.

Pastaba

- Įsitikinkite, kad USB įrenginyje yra palaikomų formatų garso turinio, kurį galima atkurti. Palaikomi formatai: MP3, WAV, WMA, FLAC. FLAC formato garsas palaiko tik ne didesnę kaip 16 bitų spartą.
- Įrenginys palaiko iki 128 G USB ir failo formatus FAT16, FAT32, exFAT.
- USB prievado palaikymas: 5 V === 0,5 A.

1 Įdėkite USB įrenginį.

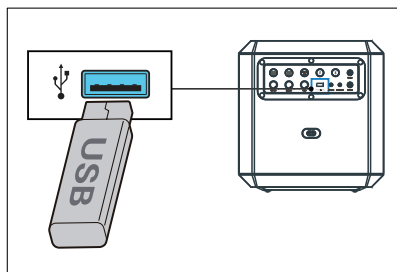

- » Įrenginys bus perjungtas į USB režimą ir automatiškai pradės veikti.

Išorinio įrenginio klausymasis

Naudodami šį produktą galite klausytis išorinio garso įrenginio, pvz., MP3 grotuvo.

Leidimas iš MP3 grotuvo

- 1 Įjunkite garso įvesties kabelį (nepriedamas) naudodami 3,5 mm jungtį abiejuose galuose į:
 - **Audio in** lizdą įrenginyje;
 - ausinių lizdą MP3 grotuve.

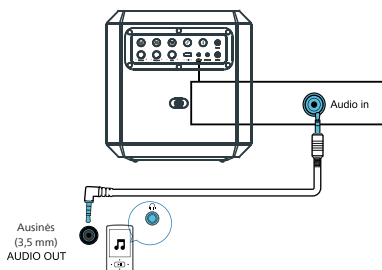

- » Įrenginys automatiškai persijungia į garso įėjimo režimą.
- 2 Leiskite garsą MP3 grotuve (žr. jo naudotojo vadovą).

Garso išėjimas

Šis įrenginys turi Audio out lizdą. Galite išvesti analoginius stereofoninio garso signalus į išorinius įrenginius, tokius kaip aktyvus garsiakalbis.

Prijunkite garso kabelį (nepriedamas) prie įrenginio Audio out lizdo ir išorinio įrenginio garso įėjimo lizdo, ir įrenginys automatiškai išves garsą į išorinį įrenginį.

Dainavimas per mikrofoną

Mikrofono garsumo reguliavimas

Prijunkite mikrofoną (nepriedamas) prie įrenginio **Mic in** lizdo ir sureguliuokite mikrofono garsumą sukdami **Mic vol** rankenėlę.

Dabar galite mėgautis karaoke!

Aido reguliavimas

Nustatykite mikrofono aido lygį į norimą lygį pasukdami rankenėlę **Echo**.

Vokalo tolygus didinimas ar mažinimas

Paspauskite mygtuką **Vocal fader** norėdami įjungti ar išjungti vokalo tolygų didinimą ar mažinimą.

Balso keitiklis

Paspauskite ant skydelio esantį mygtuką **Voice changer**, norėdami perjungti skirtingus balso tonus: moters balso, vyro balso, vaiko balso ar įprastą efektą.

Gamyklinių parametru nustatymas

Gamyklinių parametru nustatymas.

- 1 Įjunkite vakarėlio garsiakalbį, paspauskite ir palaikykite mygtukus **+** ir **▶||** 10 sekundžių.
 - » Vakarėlio garsiakalbis nustatomas iš naujo ir įjungiamas parengties režimas.
 - » Baterijos talpos LED sumirksi tris kartus.

Programinės aparatinės įrangos naujinimas per USB

- 1 Patikrinkite, ar www.philips.com/support yra naujausia programinės aparatinės įrangos versija. Suraskite savo modelį ir spustelėkite „**Programinė įranga ir tvarkyklės**“.

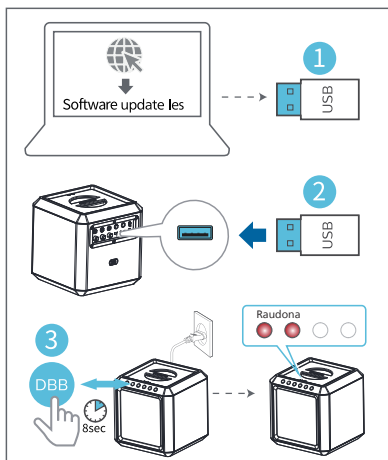

- 2 Nukopijuokite programinės įrangos naujinimo failus į USB atmintinę, įrenginyje įdėkite USB atmintinę.
- 3 Paspauskite ir laikykite **DBB** klavišą 8 sekundes įjungimo būsenoje su maitinimo kabelio kištuku.

LED1/2 (raudona) Būsena

Šviečia	Atnaujinimo režimo įjungimas
Greitai mirksi	Atnaujinimo pradžia
LED išjungtas	Atnaujinimas baigtas ir paleidžiama iš naujo

Vakarėlio garsiakalbio tvirtinimas ant stovo

- 1 Nuimkite vakarėlio garsiakalbio dangtelį nuo apačios (dangtelį pasilikite).
- 2 Užkelkite vakarėlio garsiakalbį ant garsiakalbio trikojo (parduodamas atskirai).
- 3 Nustatykite garsiakalbio trikojį į tinkamą aukštį.

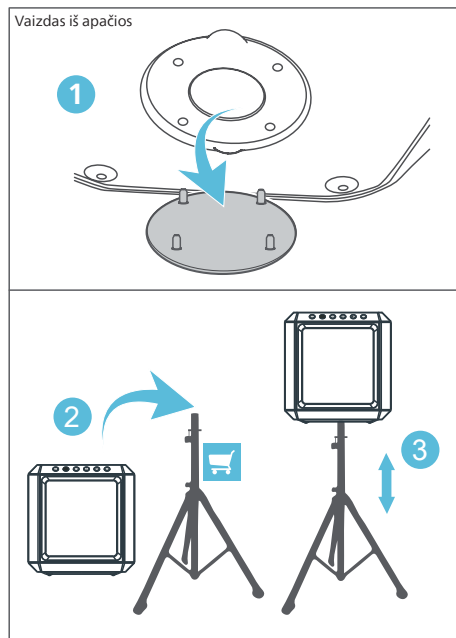

4 Produkto specifikacijos



Pastaba

- Specifikacijos ir konstrukcija gali keistis be išankstinio įspėjimo.

Stiprintuvas

Kintamosios srovės išėjimo galia (RMS)	50 W
Kintamosios srovės išėjimo galia (maksimali)	100 W
Baterijos išėjimo galia	15 W
Dažninė charakteristika	40 Hz–20 KHz, ± 3dB
Signalų ir triukšmo santykis	≥ 65 dBA
Bendras harmoninis iškreipimas	< 10 %

Garsiakalbis

Garsiakalbio varža	4 omai + 8 omai x 2
Jautrumas	91 dB ± 3dB/m/W

„Bluetooth“

„Bluetooth“ versija	V 5.0
„Bluetooth“ dažnių juosta	2,402 GHz~ 2,480 GHz ISM juosta
Siųstuvo galia	≤10 dBm
„Bluetooth“ diapazonas	30 m (laisva erdvė)

Srautinio perdavimo formatai: SBC, muzikos leidimas srautu (A2DP), atkūrimo / garso valdymas: AVRCP

USB

USB tiesioginė versija	2.0 pilnas greitis
USB išvestis	5 V, 0,5 A

Kodekas

Kodekas	.mp3
---------	------

Baterija

Baterijos talpa	11,1V, 2200mAh (Integruota įkraunama)
Baterijos naudojimo trukmė	12 val.
Baterijos įkrovimo laikas	3 val.

Bendroji informacija

Kintamosios srovės maitinimas	100–240V~, 50/60 Hz, 50 W
Mažesnis suvartojimas taupymo režimu	≤ 0,5 W
Matmenys (plotis x aukštis x gylis)	300 x 306 x 300 mm
Svoris	5,94 kg
Darbinė temperatūra	0–45 °C

5 Trikčių šalinimas



Pastaba

- Niekada nenuimkite gaminio korpuso.

Kad garantija galiotų, niekada nebandykite taisyti sistemos patys.

Jei naudodamiesi šiuo įrenginiu susiduriate su problemomis, prieš kreipdamiesi į techninę priežiūrą patikrinkite šiuos dalykus. Jei problema lieka neišspręsta, eikite į „Philips“ svetainę (www.philips.com/support). Susisiekę su „Philips“, įsitikinkite, kad jūsų įrenginys yra netoliese ir yra modelio numeris bei serijos numeris.

Nėra maitinimo

- Įsitikinkite, kad įrenginys yra visiškai įkrautas arba prijungtas prie maitinimo šaltinio.
- Įsitikinkite, kad visi reikalingi laidai yra tvirtai prijungti.
- Įsitikinkite, kad įrenginys įjungtas.
- Siekiant taupyti energiją, įrenginys automatiškai persijungia į parengties režimą praėjus 15 minučių po to, kai grojimas pasiekia pabaigą ir nenaudojamas joks valdiklis.

Nėra garso

- Sureguliuokite garsumą.
- Patikrinkite garso įvesties šaltinį.

Klaida dėl mygtuko ar funkcijos atsako nebuvimo

- Paspauskite ir palaikykite mygtukus **Vocal fader** ir  10 sekundžių, kad atliktumėte priverstinį išjungimą, tada vėl įjunkite įrenginį ir naudokite įprastai.

Negalima rodyti kai kurių USB įrenginio failų

- Aplankų ar failų skaičius USB įrenginyje viršijo tam tikrą ribą. Šis reiškinys nėra gedimas.
- Šių failų formatai nepalaikomi.

USB įrenginys nepalaikomas

- USB įrenginys nesuderinamas su įrenginiu. Pabandykite kitą.

Apie „Bluetooth“ įrenginį

Po ryšio su „Bluetooth“ palaikančiais įrenginiais garso kokybė yra prasta

- „Bluetooth“ priėmimas yra prastas. Perkelkite įrenginį arčiau šio produkto arba pašalinkite kliūtis tarp jų.

Negalima prisijungti prie įrenginio

- Neįjungta įrenginio „Bluetooth“ funkcija. Kaip įjungti funkciją žr. prietaiso naudotojo vadovą.
- Šis produktas jau prijungtas prie kito „Bluetooth“ palaikančio įrenginio. Atjunkite šį prietaisą ir bandykite dar kartą.

Susietas įrenginys nuolat prisijungia ir atsijungia

- „Bluetooth“ priėmimas yra prastas. Perkelkite įrenginį arčiau šio produkto arba pašalinkite kliūtis tarp jų.
- Kai kuriuose įrenginiuose „Bluetooth“ ryšys gali būti automatiškai išjungtas kaip energijos taupymo funkcija. Tai nėra šio produkto gedimas.



Specifikacijos gali būti keičiamos be įspėjimo. Naujausius naujinius ir dokumentus rasite apsilankę www.Philips.com/support.

„Philips“ ir „Philips Shield Emblem“ yra registruotieji „Koninklijke Philips N.V.“ prekių ženklai ir naudojami pagal licenciją.

Šis gaminys pagamintas ir parduotas atsakant „MMD Hong Kong Holding Limited“ arba vienam iš jo filialų, o „MMD Hong Kong Holding Limited“ yra šio gaminio garantas.

TAX4207YW_UM_LT_V2.0_20220628



Séparez les éléments avant de trier

