

PHILIPS

**Intra-
auriculaires**

Série 1000

TAUT102

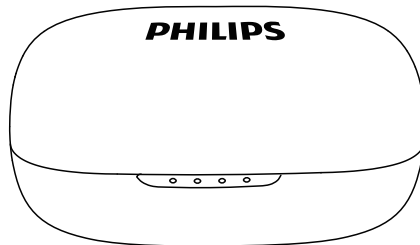
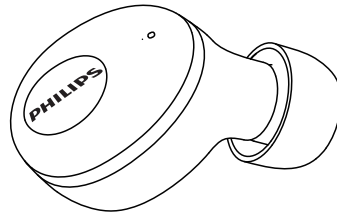
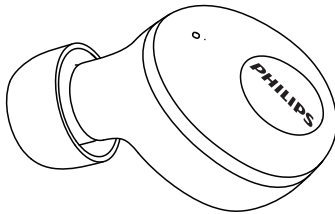

Mode d'emploi

Enregistrez votre produit et obtenez une assistance à
www.philips.com/support

Table des matières

1	Consignes de sécurité importantes	2
	Sécurité de l'audition	2
	Informations générales	2

2	Vos oreillettes sans fil Bluetooth	3
	Contenu de la boîte	3
	Autres appareils	3
	Présentation de vos oreillettes sans fil Bluetooth	4

3	Démarrage	5
	Charge de la batterie	5
	Témoin de batterie sur le boîtier de charge	5
	Premier jumelage de vos oreillettes avec votre appareil Bluetooth	6
	Jumelage d'une seule oreillette (mode mono)	7
	Jumelage des oreillettes avec un autre appareil Bluetooth	7

4	Utilisation de vos oreillettes	7
	Connexion des oreillettes à votre appareil Bluetooth	7
	Marche/arrêt	8
	Gestion de vos appels et de la musique	8
	Témoin d'état	8
	Témoin de la batterie sur l'état des oreillettes	9
	Comment les porter	9

5	Réinitialisation des oreillettes aux réglages d'usine	9
----------	--	----------

6	Données techniques	10
----------	---------------------------	-----------

7	Avis	11
	Déclaration de conformité	11
	Mise au rebut des produits et batteries usagés	11
	Conformité CEM	11
	Contraintes d'environnement	12
	Avis de conformité	12

8	Questions fréquemment posées	13
----------	-------------------------------------	-----------

I Consignes de sécurité importantes

Sécurité de l'audition



Danger

- Pour éviter d'endommager votre audition, limitez votre durée d'utilisation des oreillettes à volume élevé et réglez le volume à un niveau sans danger. Plus le volume est fort et plus la durée d'écoute sans danger est courte.

Veillez à respecter les directives suivantes pour utiliser vos oreillettes.

- Écoutez à des volumes raisonnables sur des durées raisonnables.
- Faites attention à ne pas régler constamment le volume plus fort au fur et à mesure que votre audition s'adapte.
- N'augmentez pas le volume au point où vous ne pouvez plus entendre votre environnement.
- Vous devez être prudent ou cesser temporairement l'utilisation dans des situations potentiellement dangereuses.
- Une pression acoustique excessive des écouteurs et des casques peut provoquer une perte d'audition.
- L'utilisation d'un casque recouvrant les deux oreilles en conduisant n'est pas recommandée et peut être illégale dans certains endroits.
- Pour votre sécurité, évitez les distractions de la musique ou des appels téléphoniques lorsque vous conduisez ou dans d'autres environnements potentiellement dangereux.

Informations générales

Pour éviter des dommages ou un dysfonctionnement :

Attention

- N'exposez pas les oreillettes à une chaleur excessive.
- Ne faites pas tomber vos oreillettes.
- Les oreillettes ne doivent pas être exposées à un égouttement ou à des éclaboussures.
- Ne submergez pas vos oreillettes dans l'eau.
- N'utilisez pas d'agents de nettoyage contenant de l'alcool, de l'ammoniaque, du benzène ou des abrasifs.
- Si un nettoyage est nécessaire, utilisez un chiffon doux, le cas échéant humidifié avec une quantité minimale d'eau ou un savon léger dilué pour nettoyer le produit.
- La batterie intégrée ne doit pas être exposée à une chaleur excessive telle que le soleil, une flamme ou un équivalent.
- La batterie présente un danger d'explosion si elle est remplacée incorrectement. Remplacez-la uniquement par une pile identique ou d'un type équivalent.

Températures et humidité de fonctionnement et de stockage

- Utiliser ou stocker dans un endroit où la température est entre 0 °C (32 °F) et 60 °C (140 °F) (humidité relative jusqu'à 90 %).
- L'autonomie de la batterie peut être réduite si la température est basse ou élevée.

2 Vos oreillettes sans fil Bluetooth

Félicitations pour votre achat et bienvenue chez Philips ! Pour profiter complètement du support offert par Philips, enregistrez votre produit sur www.philips.com/welcome.

Avec ces oreillettes sans fil Philips, vous pouvez :

- profiter d'appels mains libres sans fil pratiques ;
- écouter et commander votre musique sans fil ;
- commuter entre les appels et la musique.

Contenu de la boîte



Oreillettes 100 % sans fil Philips UT102



2 paires d'embouts en caoutchouc remplaçables

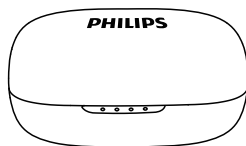

Boîtier de charge

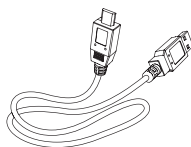

Câble de charge USB (uniquement pour la charge)



Guide de démarrage rapide

Autres appareils

Un téléphone mobile ou un appareil (tel qu'un ordinateur portable, PDA, adaptateur Bluetooth, lecteur MP3, etc.) supportant le Bluetooth et compatible avec les oreillettes (consultez les « Données techniques » en page 10).

Présentation de vos oreillettes sans fil Bluetooth

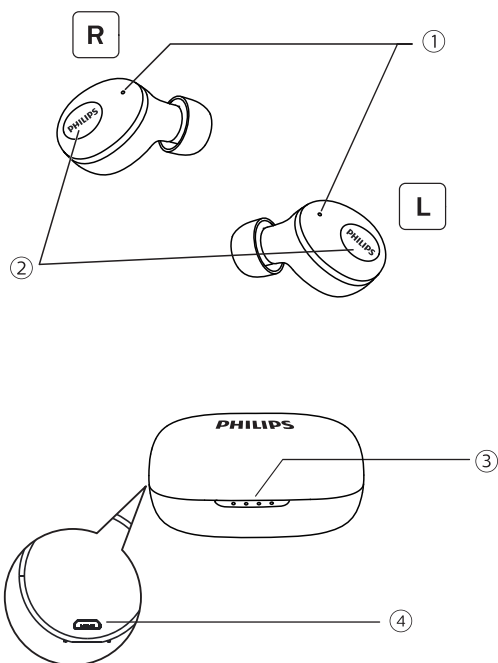

- ① Microphone et témoin lumineux (oreillette)
- ② Boutons multifonctions
- ③ Témoin lumineux (boîtier de charge)
- ④ Prise de charge micro USB

3 Démarrage

Charge de la batterie

Remarque

- Avant votre première utilisation de vos oreillettes, placez-les dans le boîtier de charge et chargez la batterie pendant 2 heures pour une capacité et une durée de vie optimale de la batterie.
- Utilisez uniquement le câble de charge USB d'origine pour éviter tout dommage.
- Terminez votre appel avant de charger les oreillettes, car leur branchement pour la charge les éteindra.

État de charge

Branchez une extrémité du câble USB au boîtier de charge et l'autre extrémité à l'alimentation.

- ↳ Le boîtier de charge démarre la charge.
- Le processus de charge est confirmé par le témoin bleu de la façade.
- Lorsque le boîtier de charge est complètement chargé, le témoin bleu est allumé.

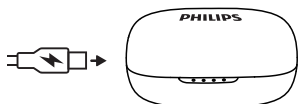

Conseil

- Le boîtier de charge est également une batterie de secours portative pour charger les oreillettes. Lorsque le boîtier de charge est complètement chargé, il supporte 3 cycles de recharge complets des oreillettes.

Témoin de batterie sur le boîtier de charge

Pendant la charge des oreillettes, le témoin bleu s'allume.

- Le 4ème témoin bleu clignote toutes les secondes et les autres restent allumés pour 75-100 % de charge.

- Les 1er et 2ème témoins bleus sont allumés, les 3ème et 4ème témoins s'allument successivement, clignotent toutes les secondes pour 50-75 % de charge.
- Le 1er témoin bleu est allumé, les 2ème, 3ème et 4ème témoins s'allument successivement, clignotent toutes les secondes pour 25-50 % de charge.
- 4 témoins bleus clignotent toutes les quelques secondes en cycle pour 0-25 % de charge.

Oreillettes

Mettez les oreillettes dans le boîtier de charge.

- ↳ La charge des oreillettes démarre.
- Le processus de charge est confirmé par le témoin blanc sur les oreillettes.
- Lorsque les oreillettes sont complètement chargées, le témoin blanc s'éteint.

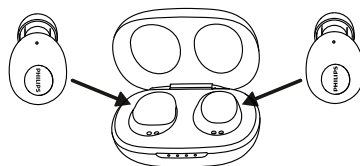

Conseil

- Une charge complète dure normalement 2 heures (pour les oreillettes ou le boîtier de charge).

Premier jumelage de vos oreillettes avec votre appareil Bluetooth

- 1 Assurez-vous que les oreillettes sont complètement chargées.
- 2 Allumage automatique actif : ouvrez la capsule de charge, sortez les oreillettes, le témoin bleu clignote 3 fois avec le message vocal « Allumage » ; Allumage manuel actif : appuyez pendant environ 3 s les boutons multifonctions des deux oreillettes.

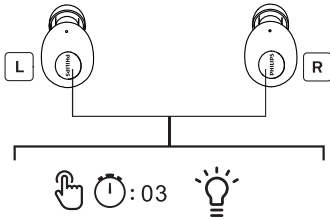

- ↳ Le témoin de l'oreillette droite clignote alternativement blanc et bleu, le témoin de l'oreillette gauche est éteint pendant 10 secondes et le témoin bleu clignote une fois.
- ↳ Les deux oreillettes sont à présent allumées et jumelées réciproquement.
- ↳ Les oreillettes sont à présent en mode de jumelage et sont prêtes à se jumeler à un appareil Bluetooth (tel qu'un téléphone mobile).

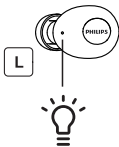

Le témoin bleu clignote une fois toutes les 10 s.

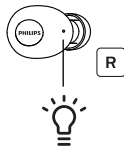

Le témoin clignote alternativement en blanc et bleu.

- 3 Activez la fonction Bluetooth de votre appareil Bluetooth.
- 4 Jumelage des oreillettes avec votre appareil Bluetooth. Reportez-vous au mode d'emploi de votre appareil Bluetooth.
 - ↳ Dans l'oreillette droite, le message vocal « Connecté » est émis et le témoin s'éteint sur les deux oreillettes puis clignote 1 fois toutes les 10 s. Vous pouvez pas utiliser votre appareil pour écouter de la musique ou effectuer un appel.

Remarque

- Après l'allumage, si les oreillettes ne peuvent pas trouver d'appareil Bluetooth auparavant connecté, elles passent automatiquement au mode de jumelage.

L'exemple suivant vous montre comment jumeler les oreillettes et votre appareil Bluetooth.

- 1 Activez la fonction Bluetooth de votre appareil Bluetooth, sélectionnez **Philips UT102**.
- 2 Entrez le mot de passe des oreillettes « 0000 » (4 zéros) s'il vous est demandé. Les appareils Bluetooth qui utilisent Bluetooth 3.0 ou postérieur requièrent l'entrée d'un mot de passe.



Philips UT102

Jumelage d'une seule oreillette (mode mono)

- 1 Sortez l'oreillette droite (« appareil principal ») du boîtier de charge, elle s'allume automatiquement. L'oreillette droite émet le message vocal « Allumage ».

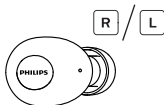

- 2 Activez la fonction Bluetooth de votre appareil, recherchez « **Philips UT102** », appuyez pour la connexion. (Veuillez vous reporter en page 6.)



- 3 Une fois le jumelage réussi, vous entendez le message vocal « Connectée » et le témoin s'éteint.

Jumelage des oreillettes avec un autre appareil Bluetooth

Si vous souhaitez jumeler un autre appareil Bluetooth avec les oreillettes, vérifiez que la fonction Bluetooth des autres appareils auparavant jumelés ou connectés est désactivée. Suivez alors les étapes de « Premier jumelage des oreillettes avec votre appareil Bluetooth ».

Remarque

- Les oreillettes gardent 1 appareil en mémoire. Si vous essayez de jumeler plus de 2 appareils, l'appareil jumelé le plus ancien est remplacé par le nouveau.

4 Utilisation de vos oreillettes

Connexion des oreillettes à votre appareil Bluetooth

- 1 Activez la fonction Bluetooth de votre appareil Bluetooth.
- 2 Sortez les deux oreillettes du boîtier de charge, elles s'allument et se reconnectent automatiquement.
 - ↳ Si aucun appareil n'est connecté, les oreillettes s'éteignent automatiquement après 5 minutes.
 - ↳ Les deux oreillettes sont à présent allumées et jumelées réciproquement automatiquement.
 - ↳ Les oreillettes cherchent le dernier appareil Bluetooth connecté et s'y reconnectent automatiquement. Si le dernier appareil connecté n'est pas disponible, les oreillettes tentent de se reconnecter au dernier appareil connecté précédent.

Conseil

- Les oreillettes ne peuvent pas communiquer avec plus d'un appareil simultanément. Si vous avez deux appareils Bluetooth jumelés, activez la fonction Bluetooth uniquement sur l'appareil auquel vous voulez vous connecter.
- Si vous activez la fonction Bluetooth de votre appareil Bluetooth après avoir allumé les oreillettes, vous devez aller dans le menu Bluetooth de l'appareil et connecter les oreillettes à l'appareil manuellement.

Remarque

- Si les oreillettes ne peuvent se connecter à un appareil Bluetooth dans les 5 minutes, elles s'éteignent automatiquement pour économiser l'autonomie de la batterie.
- Avec certains appareils Bluetooth, la connexion peut ne pas être automatique. Dans ce cas, vous devez aller dans le menu Bluetooth de votre appareil et connecter manuellement les oreillettes à l'appareil Bluetooth.

Marche/arrêt

Tâche	Touche multifonction	Opération
Allumer les oreillettes.	Oreillettes droite et gauche	Sortez les deux oreillettes du boîtier de charge ou appuyez pendant 3 s.
Éteindre les oreillettes.		Placez les deux oreillettes dans le boîtier de charge.
	Oreillettes droite / gauche	Appuyer pendant 5 s.

Gestion de vos appels et de la musique

Commande de la musique

Tâche	Touche multifonction	Opération
Lecture ou pause de la musique	Oreillettes droite / gauche	Appuyer une fois
Saut en avant	Oreillette gauche	Appuyer pendant 2 s.
Saut en arrière	Oreillette droite	Appuyer pendant 2 s.

Commandes des appels

Tâche	Touche multifonction	Opération
Décrocher/raccrocher	Oreillettes droite / gauche	Appuyer une fois
Rejet d'un appel entrant	Oreillettes droite / gauche	Appuyer pendant 1 s

Commande vocale

Tâche	Touche multifonction	Opération
Siri/Google	Oreillettes droite / gauche	Appuyer deux fois

Témoin d'état

Témoin d'état	des oreillettes
Les oreillettes sont connectées à un appareil Bluetooth.	Le témoin blanc s'éteint et le témoin bleu clignote une fois toutes les 10 s.
Les oreillettes sont allumées.	Le témoin blanc clignote 3 fois.
Les oreillettes sont en mode de jumelage.	Le témoin bleu et blanc clignote.
Les oreillettes sont allumées sans être connectés à un appareil Bluetooth.	Le témoin bleu et blanc clignote. Si aucune connexion ne peut être effectuée, les oreillettes s'éteignent dans les 5 minutes.
Niveau de batterie bas (oreillettes).	Vous entendrez « Batterie faible » dans les oreillettes. Le témoin blanc clignote deux fois.

Niveau de batterie bas (boîtier de charge).	Seul le premier témoin bleu s'allume.
Batterie complètement chargée (oreillettes).	Le témoin blanc des oreillettes est éteint.
Batterie complètement chargée (boîtier de charge).	Les quatre témoins bleus du boîtier de charge sont allumés.

Témoin de la batterie sur l'état des oreillettes

Un témoin de batterie s'affiche sur l'appareil Bluetooth après sa connexion aux oreillettes.

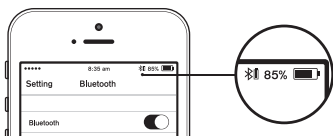

Comment les porter

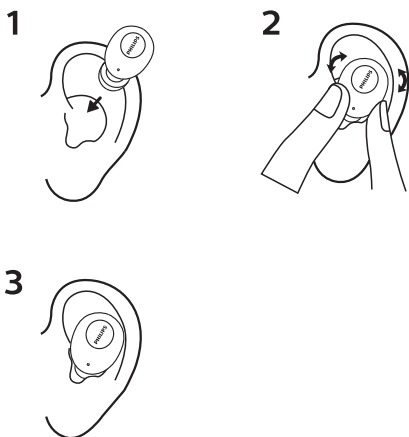

5 Réinitialisation des oreillettes aux réglages d'usine

Si vous rencontrez un problème de jumelage ou de connexion, vous pouvez suivre la procédure suivante pour restaurer les réglages d'usine de vos oreillettes.

- 1 Sur votre appareil Bluetooth, allez dans le menu Bluetooth et retirez **Philips UT102** de la liste des appareils.
- 2 Désactivez la fonction Bluetooth de votre appareil Bluetooth.
- 3 Remettez les deux oreillettes dans le boîtier de charge. Les deux oreillettes clignotent blanc. Appuyez pendant 4 s sur les bouton multifonctions des deux oreillettes, jusqu'à ce que leurs témoins clignotent blanc deux fois.
- 4 Pour jumeler les oreillettes avec un appareil Bluetooth, activez la fonction Bluetooth de votre appareil Bluetooth, sélectionnez **Philips UT102**.

6 Données techniques

Oreillettes

- Durée d'écoute musicale : 3 heures (9 heures supplémentaires avec le boîtier de charge)
- Durée de conversation : 2,5 hours (additional 7,5 hrs with charging case)
- Autonomie en veille : 50 heures
- Temps de charge : 2 heures
- Batterie lithium-ion rechargeable : 40 mAh sur chaque oreillette
- Version Bluetooth : 5.0
- Profils Bluetooth compatibles :
 - HSP (profil mains libres - HFP)
 - A2DP (profil avancé de distribution audio)
 - AVRCP (profil de télécommande audio video)
- Codec audio reconnu : SBC
- Plage de fréquences : 2,402 - 2,480 GHz
- Puissance de l'émetteur : < 4 dBm
- Portée : Jusqu'à 10 mètres (33 pieds)

Boîtier de charge

- Temps de charge : 2 heures
- Batterie lithium-ion rechargeable : 320 mAh



Remarque

- Les caractéristiques peuvent être modifiées sans préavis.

7 Avis

Déclaration de conformité

Par le présent document, MMD Hong Kong Holding Limited déclare que ce produit est conforme aux exigences essentielles et aux autres dispositions applicables de la Directive 2014/53/UE. Vous pouvez trouver la Déclaration de conformité sur www.p4c.philips.com.

Mise au rebut des produits et batteries usagés



Votre produit est conçu et fabriqué avec des matériaux et des composants de qualité supérieure qui peuvent être recyclés ou réutilisés.



Ce symbole sur un produit signifie que le produit est couvert par la Directive européenne 2012/19/UE.



Ce symbole signifie que le produit contient une batterie rechargeable intégrée couverte par la Directive européenne 2013/56/UE qui ne peut pas être éliminée avec les déchets ménagers courants. Nous vous recommandons fortement d'apporter votre produit à un point de collecte officiel ou à un centre de service Philips pour faire retirer la batterie rechargeable par un professionnel.

Renseignez-vous sur le système de collecte séparé local des produits électriques et électroniques et des batteries rechargeables. Respectez les règles locales et ne jetez jamais le produit et

ses batteries rechargeables avec les déchets ménagers courants. Une mise au rebut correcte des produits et des batteries rechargeables usagés contribue à éviter des conséquences négatives pour l'environnement et la santé humaine.

Retrait de la batterie intégrée

En l'absence de système de collecte/recyclage des produits électroniques dans votre pays, vous pouvez protéger l'environnement en retirant et en recyclant la batterie avant de jeter les oreillettes.

- Veillez à ce que les oreillettes soient déconnectées du boîtier de charge avant de retirer la batterie.

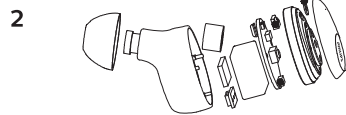

- Veillez à ce que le boîtier de charge soit débranché du câble de charge USB avant de retirer la batterie.

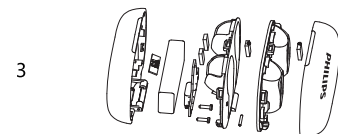

Conformité CEM

Ce produit est conforme à toutes les normes et à tous les règlements applicables relatifs à l'exposition aux champs électromagnétiques.

Contraintes d'environnement

Tout l'emballage inutile a été supprimé. Nous avons essayé de rendre l'emballage facile à séparer en trois matériaux : carton (boîte), mousse de polystyrène (tampon) et polyéthylène (sacs, feuille de mousse de protection.) Votre système contient des matériaux qui peuvent être recyclés et réutilisés s'il est démonté par une société spécialisée. Veuillez respecter les réglementations locales relatives à la mise au rebut des matériaux d'emballage, batteries usagées et anciens équipements.

Avis de conformité

Cet appareil est conforme au chapitre 15 de la réglementation de la FCC. L'exploitation est autorisée aux deux conditions suivantes :

1. **Cet appareil ne peut pas causer d'interférences dommageables et.**
2. **Cet appareil doit pouvoir résister à toutes les interférences, y compris celles susceptibles d'entraver son bon fonctionnement.**

Réglementation de la FCC

Cet équipement a été testé et jugé conforme aux limites applicables à un dispositif numérique de Classe B, selon le chapitre 15 de la réglementation de la FCC. Ces limites sont prévues pour offrir une protection raisonnable contre les interférences nuisibles au sein d'une installation résidentielle. Le présent équipement génère, utilise et peut émettre des fréquences radioélectriques et, s'il n'est pas installé et utilisé conformément aux instructions de son manuel, il peut créer des interférences nuisibles aux communications radio.

L'absence d'interférences au sein d'une installation particulière n'est cependant pas garantie. S'il s'avère que cet équipement cause des interférences nuisibles à la réception des appareils de radio ou de télévision, ce qu'on peut déterminer en allumant et en éteignant l'équipement, nous conseillons à l'utilisateur d'essayer de corriger ces interférences en prenant une ou plusieurs des mesures suivantes :

- Réorienter ou repositionner l'antenne réceptrice.
- Éloigner davantage l'équipement du récepteur.
- Brancher l'équipement sur la prise d'un circuit

différent de celui auquel est connecté le récepteur.

- Consulter le revendeur ou un technicien expérimenté en radio et télévision.

Déclaration relative à l'exposition aux rayonnements de la FCC :

Cet équipement est conforme aux limites d'exposition aux rayonnements IC définies pour un environnement non contrôlé.

Ce transmetteur ne doit pas être placé au même endroit ou utilisé conjointement avec une autre antenne ou un autre transmetteur.

Attention : l'utilisateur est averti que tout changement ou toute modification qui ne sont pas expressément approuvés par la partie responsable de la conformité pourront entraîner l'annulation de son droit à utiliser l'équipement.

Canada :

L'émetteur/récepteur exempt de licence contenu dans le présent appareil est conforme aux CNR d'Innovation, Sciences et Développement économique Canada applicables aux appareils radio exempts de licence. L'exploitation est autorisée aux deux conditions suivantes : (1) cet appareil ne doit pas produire de brouillage ; (2) cet appareil doit pouvoir résister à toutes les interférences, y compris celles susceptibles d'entraver son bon fonctionnement.

CAN ICES-3(B)/NMB-3(B)

Déclaration relative à l'exposition aux rayonnements d'IC :

Cet équipement est conforme aux limites d'exposition aux rayonnements du Canada définies pour un environnement non contrôlé.

Ce transmetteur ne doit pas être placé au même endroit ou utilisé conjointement avec une autre antenne ou un autre transmetteur.

8 Questions fréquemment posées

Mes oreillettes Bluetooth ne s'allument pas.

La charge de la batterie est faible. Chargez les oreillettes.

Je ne peux pas jumeler mes oreillettes Bluetooth avec mon appareil Bluetooth.

Le Bluetooth est désactivé. Activez la fonction Bluetooth de votre appareil Bluetooth et allumez l'appareil Bluetooth avant d'allumer les oreillettes.

Le jumelage ne fonctionne pas.

- Mettez les deux oreillettes dans le boîtier de charge.
- Assurez-vous d'avoir désactivé la fonction Bluetooth de tous les appareils Bluetooth auparavant connectés.
- Sur votre appareil Bluetooth, supprimez « Philips UT102 » de la liste Bluetooth.
- Jumelez vos oreillettes (voir « Premier jumelage des oreillettes avec votre appareil Bluetooth » en page 6).

Comment réinitialiser le jumelage.

Remettez les deux oreillettes dans le boîtier de charge. Les deux oreillettes clignotent blanc. Appuyez pendant 4 s sur les boutons multifonctions des deux oreillettes, jusqu'à ce que leurs témoins clignotent blanc deux fois.

L'appareil Bluetooth ne peut pas trouver les oreillettes.

- Les oreillettes peuvent être connectées à un appareil déjà jumelé auparavant. Éteignez l'appareil connecté ou déplacez-le hors de portée.
- Le jumelage peut avoir été réinitialisé ou les oreillettes ont déjà été jumelées avec un autre appareil. Refaites le jumelage des oreillettes et de l'appareil comme décrit dans le mode d'emploi. (Voir « Premier jumelage des oreillettes avec votre appareil Bluetooth » en page 6.)

Mes oreillettes Bluetooth sont connectées à un téléphone mobile Bluetooth stéréo, mais la musique n'est diffusée que sur le haut-parleur du téléphone mobile.

Reportez-vous au mode d'emploi de votre téléphone mobile. Sélectionnez l'écoute de la musique dans les oreillettes.

La qualité audio est mauvaise et j'entends des craquements.

- L'appareil Bluetooth est hors de portée. Réduisez la distance entre vos oreillette et l'appareil Bluetooth, ou retirez des obstacles entre eux.
- Chargez vos oreillettes.

La qualité audio est mauvaise lorsque la diffusion depuis le téléphone mobile est très lente, ou la diffusion audio ne fonctionne pas du tout.

Vérifiez que votre téléphone mobile supporte non seulement HSP/HFP (mono), mais également A2DP et BT 4.0x (ou une version ultérieure) (voir « Données techniques » en page 10).

J'entends la musique de mon appareil Bluetooth mais je n'arrive pas à la commander (par exemple lecture / pause / saut en avant / en arrière).

Vérifiez que la source audio Bluetooth prend en charge l'AVRCP (voir « Données techniques » en page 10).

Le niveau de volume des oreillettes est trop bas.

Certains appareils Bluetooth ne peuvent pas lier leur niveau de volume aux oreillettes via la synchronisation du volume. Dans ce cas, vous devez ajuster le volume sur votre appareil Bluetooth indépendamment pour atteindre un niveau de volume approprié.

Je ne peux pas connecter les oreillettes à un autre appareil, que dois-je faire ?

- Vérifiez que la fonction Bluetooth de l'appareil jumelé précédent est désactivée.
- Répétez la procédure de jumelage sur votre second appareil (voir « Premier jumelage des oreillettes avec votre appareil Bluetooth » en page 6).

Je n'entends le son que dans une oreillette.

- Si vous êtes en train de passer un appel, il est normal que le son provienne des oreillettes droites et gauches.
- Si vous écoutez la musique et que le son ne provient que d'une oreillette :
 - La batterie de l'autre oreillette peut être épuisée. Pour des performances optimales, chargez les deux oreillettes complètement.

- Les oreillettes droites et gauches sont déconnectées, éteignez d'abord les deux oreillettes. Puis remettez les deux oreillettes dans le boîtier de charge pendant 5 secondes et ressortez-les. Cela rallumera les oreillettes et les reconnectera. Reconnectez les oreillettes à votre appareil Bluetooth.
- Les oreillettes sont connectées à plus d'un appareil Bluetooth. Désactivez la fonction Bluetooth de tous les appareils connectés. Éteignez les deux oreillettes. Remettez les deux oreillettes dans le boîtier de charge pendant 5 secondes et ressortez-les. Reconnectez les oreillettes à votre appareil Bluetooth. Notez que les oreillettes sont conçues pour se connecter à un seul appareil Bluetooth à la fois. Lorsque vous reconnectez les oreillettes à votre appareil Bluetooth, vérifiez que la fonction Bluetooth de tous les autres appareils auparavant jumelés/connectés est désactivée.
- Si les solutions ci-dessus n'aident pas, réinitialisez les réglages des oreillettes aux valeurs d'usine (voir « Réinitialisation aux réglages d'usine » en page 9).

Pour une assistance complémentaire, visitez www.philips.com/support.



Philips et l'emblème du bouclier Philips sont des marques commerciales déposées de Koninklijke Philips N.V. et sont utilisés sous licence. Ce produit a été fabriqué par MMD Hong Kong Holding Limited ou l'une de ses filiales et est vendu sous sa responsabilité, et MMD Hong Kong Holding Limited est le garant de ce produit.

UM_TAUT102_00_EN_V1.0

