

PHILIPS

Slušalice

6000 Serija

TAT6908



Priručnik za upotrebu

Registrujte svoj proizvod i potražite podršku na:
www.philips.com/support

Sadržaj

1	Važna bezbjednosna uputstva	2
	Bezbjednost sluha	2
	Opšte informacije	2
2	Vaše potpuno bežične slušalice	4
	Šta je u kutiji	4
	Drugi uređaji	4
	Prijegled vaših Bluetooth bežičnih slušalica	5
3	Početak	6
	Punjenje baterije	6
	Kako nositi slušalice	7
	Preuzimanje aplikacije	7
	Uparite slušalice sa vašim Bluetooth uređajem po prvi put	7
	Uparite slušalice sa drugim Bluetooth uređajem	8
4	Korišćenje slušalica	9
	Povežite slušalice sa vašim Bluetooth uređajem	9
	ANC kontrola (aktivno poništavanje buke)	9
	Omogućavanje slušnih režima	10
	Uključivanje/Isključivanje	10
	Upravljanje pozivima i muzikom	10
	Glasovni pomoćnik	11
	Status LED indikatora slušalica	11
	Status LED indikatora eksternog punjača	11
5	Resetovanje slušalica	12
6	Tehnički podaci	12

7	Napomena	13
	Deklaracija o usklađenosti	13
	Odložite na otpad stari proizvod i baterije	13
	Uklanjanje integrisane baterije	13
	Usklađenost sa EMF	14
	Informacije o ekologiji	14
	Napomena o usklađenosti	14
8	Zaštitni znaci	16
9	Često postavljana pitanja	17

1 Važna bezbjednosna uputstva

Bezbjednost sluha



Opasnost

- Da biste izbjegli oštećenje sluha, ograničite vrijeme korištenja slušalica pri velikoj jačini zvuka i podesite jačinu zvuka na bezbijedni nivo. Što je zvuk jači, to treba biti kraće vrijeme slušanja.

Postarajte se da poštuju ova uputstva kada koristite slušalice.

- Slušajte na razumnoj jačini zvuka, razuman vremenski period.
- Vodite računa da ne pojačavate neprekidno kako vam se sluh navikava na zvuk.
- Ne pojačavajte zvuk toliko da ne možete čuti šta se dešava oko vas.
- Trebalo bi da budete oprezni ili da privremeno prekinete slušati kad se nadete u potencijalno rizičnoj situaciji.
- Preveliki zvučni pritisak iz slušalica i slušalica može izazvati gubitak sluha.
- Nije preporučljivo da koristite slušalice koje vam prekrivaju oba uva dok vozite. To je u pojedinim zemljama i nezakonito.
- Zarad vaše bezbijednosti, izbjegavajte ometanje muzikom ili telefonskim pozivima dok ste u saobraćaju ili drugim potencijalno rizičnim okruženjima.

Opšte informacije

Kako izbjeći oštećenje ili kvar:

Oprez

- Ne izlažite slušalice pretjeranoj toploti.
- Nemojte ispuštati slušalice.
- Slušalice ne smiju biti izložene kapanju ili prskanju vode. (Pogledajte IP oznaku za specifičan proizvod)
- Nemojte dozvoliti da slušalice budu potopljene u vodu.
- Nemojte puniti slušalice kada su utikač ili utičnica vlažni.
- Nemojte koristiti sredstva za čišćenje koja sadrže alkohol, amonijak, benzen ili abrazive.
- Za čišćenje slušalica koristite čistu, vlažnu krpu – naročito oko otvora za zvučnike i mikrofona – čistite redovno i izbjegavajte nagomilavanje znoja ili ušne masti.
- Ako kapi znoja ili vode ostanu u otvorima za zvučnike, otvorima za vazduh ili mikrofona, nivo zvuka će privremeno opasti ili trajno nestati. To nije kvar. Upotrijebite meku, vlažnu krpu da detljno očistite slušalice. Umjesto toga, možete ukloniti vrhove slušalica, okrenuti otvore nadalje i blago petput lupnuti slušalice na suhu krpu ili što slično da biste uklonili vodu koja se nakupila unutra.
- Vodite računa da slušalice budu potpuno suve prije punjenja i upotrebe. Izbjegavajte jednokratne štapiće sa alkoholom ili slične supstance za čišćenje.
- Integrirana baterija ne smije biti izložena prevelikoj toploti, poput sunčevih zraka, vatre ili sličnoga.
- Postoji opasnost od eksplozije ako je baterija nepravilno zamijenjena. Zamijenite je isključivo istom baterijom ili baterijom istog tipa.
- Da bi se ostvarila specifična IP snaga, poklopac otvora za punjenje mora biti zatvoren.
- Odlaganje baterije u vatru ili zagrijanu pećnicu ili njeno mehaničko uništavanje ili siječenje može dovesti do eksplozije.
- Ostavljanje baterije u okruženju s izuzetno visokom temperaturom može rezultirati eksplozijom ili curenjem zapaljive tečnosti ili gasa.
- Baterija izložena ekstremno niskom vazдушnom pritisku može eksplodirati ili iz nje mogu iscuriti zapaljiva tečnost ili gas.
- Zamjena baterije neodgovarajućim tipom baterije dovodi do rizika od ozbiljnog oštećenja slušalica i baterije (na primjer, kod nekih litijumskih baterija).

- Ako se slušalice ne koriste duže vrijeme, punjiva baterija će početi da gubi svoj napon. Da bi se izbjegao ovaj gubitak, molimo da bateriju napunite do kraja barem jednom u svaka tri mjeseca.
- Da bi se izbjegao rizik od požara, oprema dobija struju samo od spoljnoga izvora napajanja, čija je izlazna snaga usklađena sa PS1 (sa kapacitetom manjim od 15W).

Radna i skladišna temperatura i vlažnost.

- Skladištiti na mjestu gdje je temperatura između -20°C i 50°C , s relativnom vlažnošću do 90%.
- Rad treba biti na mjestu gdje je temperatura između 0°C i 45°C , s relativnom vlažnošću do 90%.
- Trajanje baterije može biti kraće na višim ili nižim temperaturnim uslovima.

2 Vaše potpuno bežične slušalice

Čestitamo vam kupovinu i želimo vam dobrodošlicu u Philips! Da biste u potpunosti uživali u prednostima podrške koju Philips nudi, registrujte svoj proizvod na www.philips.com/support. Uz potpuno bežične slušalice marke Philips možete:

- Uživati u bežičnim telefonskim razgovorima bez upotrebe ruku
- Uživati u muzici i bežično je kontrolisati
- Prebaciti sa poziva na muziku i obrnuto

Šta je u kutiji



Philips potpuno bežične slušalice
Philips TAT6908



Dijelovi za uši x 8

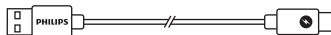

Tip-C kabl za punjenje (samo za punjenje)

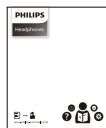

Skraćeni priručnik



Garancija



Bezbjednosni letak

Drugi uređaji

Mobilni telefon ili uređaj (npr. notebook, tablet, Bluetooth adapteri, MP3 plejeri i sl.) koji podržava Bluetooth i kompatibilan je sa slušalicama.

Prijegled vaših Bluetooth bežičnih slušalica

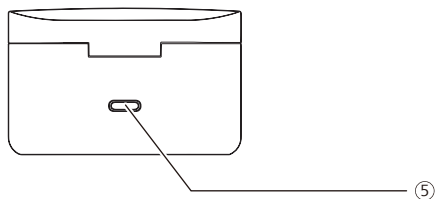
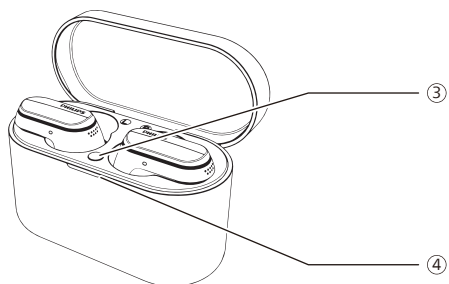
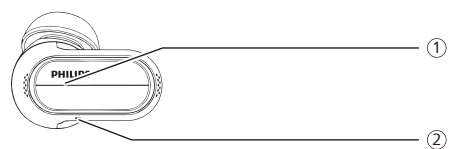

- ① Multi-funkcionalni taster (MFB)
- ② LED indikator (slušalice)
- ③ Taster za uparivanje putem Bluetooth-a
- ④ LED indikator (status rada ili punjenja baterije)
- ⑤ USB-C ulaz za punjenje

3 Početak

Punjenje baterije

Napomena

- Prije upotrebe slušalica, stavite ih na punjač i punitite bateriju dva sata za optimalni kapacitet i trajanje baterije.
- Koristite samo originalni USB-C kabl za punjenje da biste izbjegli bilo kakvo oštećenje.
- Obavite razgovore prije punjenja. Slušalice se isključuju tokom punjenja.
- Ako se slušalice ne koriste duže vrijeme, punjiva baterija će početi da gubi svoj napon. Da bi se izbjegao ovaj gubitak, molimo da bateriju napunite do kraja barem jednom u svaka tri mjeseca.

Punjač

Priključite jedan kraj USB-C kabla na eksterni punjač, a drugi kraj na izvor napajanja.

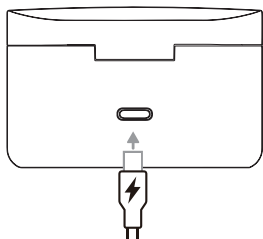

Savjet

- Eksterni punjač služi kao prenosna rezervna baterija za punjenje slušalica. Kada je eksterni punjač napunjen, moći će potpuno da napuni slušalice triput.

Slušalice

Stavite slušalice u kućište za punjenje.

- Slušalice počinju da se pune i bijela LED svjetlost se uključuje
- Kad su slušalice potpuno napunjene, bijela svjetlost će se isključiti

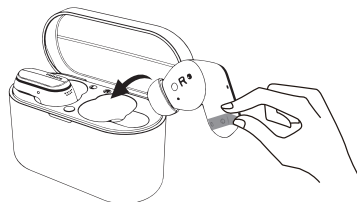

Savjet

- U uobičajenim okolnostima, potrebno je dva sata (za slušalice ili eksterni punjač) za punjenje putem USB kabla.

Kako nositi slušalice

Odaberite odgovarajuće kapice za optimalno prijanjanje.

Čvrsto i bezbjedno prijanjanje će omogućiti najbolji kvalitet zvuka i poništavanje buke.

- 1 Provjerite koja vam kapica pruža najbolji zvuk i udobnost pri nošenju.
- 2 Dobijate i silikonske kapice u četiri veličine: XL, L, M i S.

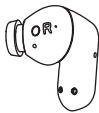
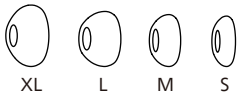

Stavljanje slušalica

- 1 Provjerite lijevu ili desnu orijentaciju slušalica.
- 2 Stavite slušalice u uši i uvijte ih dok ne ostvarite potpuno prijanjanje.

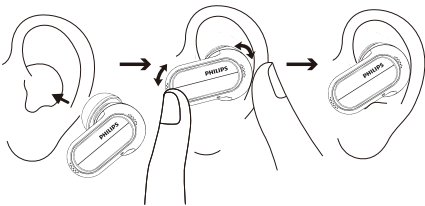

Preuzimanje aplikacije

Skenirajte QR kod / pritisnite taster „Preuzimanje“ ili pretražite „Philips Headphones“ na Apple App Store-u ili Google Play-u da preuzmete aplikaciju.

Početak



Aplikacija za Philips Headphones daje vam kontrolu nad muzikom koju slušate. Možete podesiti zvuk tako da muzika koju slušate i telefonski pozivi odgovaraju vašim željama.

Uparite slušalice sa vašim Bluetooth uređajem po prvi put

- 1 Vodite računa da su slušalice potpuno napunjene i isključene.
- 2 Otvorite kućište za pinjenje i slušalice će biti u režimu uparivanja, spremne da se povežu.
 - ↳ LED svjetlost na obje slušalice će svjetliti bijelo i plavo naizmjenično.
 - ↳ Slušalice su sada u režimu uparivanja i spremne su da se upare sa Bluetooth uređajem (npr. mobilnim telefonom).
- 3 Uključite Bluetooth funkciju na vašem Bluetooth uređaju.

- 4 Uparite slušalice sa vašim Bluetooth uređajem. Pogledajte priručnik za korisnike vašeg Bluetooth uređaja.

Napomena

- Nakon uključivanja, ako slušalice ne mogu da nađu Bluetooth uređaj sa kojim su prijetodno bile uparene, stavite ih u režim uparivanja (pritisnite i zadržite dugme na kućištu na tri sekunde dok su obe slušalice u otvorenom kućištu).

Sljedeći primjer vam pokazuje kako upariti slušalice sa vašim Bluetooth uređajem.

- 1 Uključite Bluetooth funkciju na vašem Bluetooth uređaju i odaberite **Philips TAT6908**.
- 2 Unesite lozinku slušalica „0000“ (4 nule) ako to bude zatraženo. Za uređaje koji imaju ugrađeni Bluetooth 3.0 ili noviji, nema potrebe za unošenjem lozinke.



Philips TAT6908

Jedna slušalica (režim mono rada)

Izvadite lijevu ili desnu slušalicu iz punjača da biste je koristili u mono režimu. Slušalica će se automatski uključiti.

Napomena

- Izvucite drugu slušalicu iz eksternog punjača i one će se automatski upariti jedna s drugom.

Uparite slušalice sa drugim Bluetooth uređajem

Ako želite da uparite drugi Bluetooth uređaj sa slušalicama, samo ih stavite u režim uparivanja (pritisnite taster na kutiji na tri sekunde dok su obje slušalice u njoj a poklopac je otvoren), zatim otkrijte drugi uređaj uobičajenim uparivanjem.

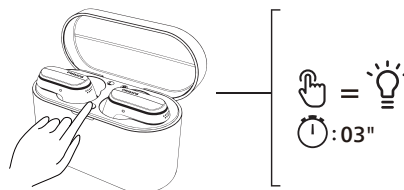

Napomena

- Slušalice u svojoj memoriji čuvaju do četiri različita uređaja. Ako pokušate upariti više od četiri uređaja, najranije upareni uređaj biće zamijenjen novim.

Višestruko povezivanje

Uparivanje

- Uparivanje slušalica sa dva uređaja, npr. mobilnim telefonom i notebook-om.

Prebacivanje s uređaja na uređaj

- Možete slušati muziku samo sa jednog uređaja. Drugi uređaj će biti za telefonske pozive.
- Pauzirajte audio sa jednog uređaja i reprodukujte audio sa drugog.

Napomena

- Kada strimujete audio sa jednog uređaja, a primite poziv na drugi uređaj, drugi uređaj će automatski pauzirati reprodukciju s prvog uređaja. I poziv će automatski biti preusmjeren na slušalice.
- Završetkom poziva će se automatski nastaviti reprodukcija s prvog uređaja.

4 Korišćenje slušalice

Povežite slušalice sa vašim Bluetooth uređajem

- 1 Uključite Bluetooth funkciju na vašem Bluetooth uređaju.
- 2 Otvorite poklopac punjača.
 - ↳ Zatreperiće plavo LED svjetlo.
 - ↳ Slušalice će tražiti posljednji upareni Bluetooth uređaj i automatski se ponovo povezati s njim. Ako posljednji povezani uređaj nije dostupan, slušalice će same ući u režim uparivanja u roku od tri minuta. Ako nema veze, slušalice će se same ugasiti.



Savjet

- Ako uključite Bluetooth funkciju na vašem Bluetooth uređaju pošto ste uključili slušalice, moraćete ući u Bluetooth meni na vašem uređaju i ručno povezati slušalice s uređajem.



Napomena

- Kod nekih Bluetooth uređaja povezivanje možda neće biti automatsko. U tom slučaju, moraćete ući u Bluetooth meni na vašem uređaju i ručno povezati slušalice sa Bluetooth uređajem.

ANC kontrola (aktivno poništavanje buke)

Jednim pritiskom na lijevu slušalicu možete mijenjati različite ANC režime rada.

- ANC funkcija se automatski aktivir čim se slušalice stavi u uvo.
- Pritisnite MFB jednom i ANC funkcija će se isključiti.
- Pritisnite MFB opet i preći će u svjesni režim.

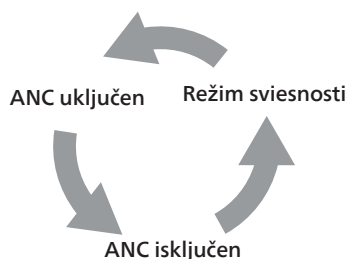

Zadatak	MFB	Operacije
ANC UKLJUČEN	Lijeva slušalice	Pritisnite jednom
ANC ISKLJUČEN	Lijeva slušalice	Pritisnite jednom
Režim svjesnosti	Lijeva slušalice	Pritisnite jednom

Omogućavanje slušnih režima

Dugim pritiskom na lijevu slušalicu možete mijenjati različite slušne režime. Moj slušni režim će biti aktiviran nakon obavljanja slušnoga testa u Philips aplikaciji.

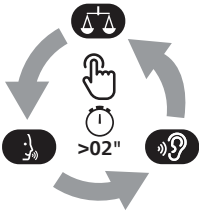

Zadatak	MFB	Operacije
Režim balansa	Lijeva slušalica	Dug pritisak
Režim vokala	Lijeva slušalica	Dug pritisak
Moj slušni režim	Lijeva slušalica	Dug pritisak
Izlazni slušni režim	Lijeva slušalica	Pritisnite jednom

Uključivanje/Isključivanje

Zadatak	MFB	Operacije
Uključivanje slušalica		Otvorite kutiju punjača da uključite
Isključivanje slušalica		Stavite slušalice nazad u kutiju punjača i zatvorite kutiju da isključite

Upravljanje pozivima i muzikom

Kontrola muzike

Zadatak	MFB	Operacije
Reprodukcija ili pauziranje muzike	Desna slušalica	Pritisnite jednom
Sljedeća numera	Desna slušalica	Dvostruki pritisak
Prethodna numera	Lijeva slušalica	Trostruki dodir
Podešavanje jačine zvuka +	Desna slušalica	Pritisnite jednom i zadržite
Podešavanje jačine zvuka -	Lijeva slušalica	Pritisnite jednom i zadržite

Kontrola poziva

Zadatak	MFB	Operacije
Podizanje	Desna/ Lijeva slušalica	Pritisnite jednom
Prekidanje / odbijanje poziva	Desna/ Lijeva slušalica	Dvostruki pritisak

Glasovni pomoćnik

Zadatak	MFB	Operacije
Pokretanje glasovnog pomoćnika (Siri/Google)	Desna slušalica	Dug pritisak
Zaustavljanje Glasovnog pomoćnika	Desna slušalica	Pritisnite jednom

Status LED indikatora slušalica

Status slušalica	Indikator
Slušalice su povezane s Bluetooth uređajem	Bijela LED svjetlost će zatreperiti jednom
Slušalice su spremne za uparivanje	LED svjetlo treperi bijelo i plavo naizmjenično
Slušalice su uključene, ali nisu povezane sa Bluetooth uređajem	Bijelo LED svjetlo svjetli svake sekunde (automatsko gašenje nakon 3 minuta)
Prazna baterija (slušalice)	Bijela LED svjetlost će treperiti triput na svakih pet sekundi
Baterija je potpuno napunjena (punjač)	Odnosi se na LED svjetlo na eksternog punjača

Status LED indikatora eksternog punjača

Tokom punjenja	Indikator
Prazna baterija	Svjetli LED svjetlo boje ćilibara
Relativno puna baterija	Uključuje se bijelo LED svjetlo

Tokom upotrebe i kada je poklopac otvoren	Indikator
Prazna baterija	Bijelo LED svjetlo polako treperi tri ciklusa
Relativno puna baterija	Isključeno

5 Resetovanje slušalica

Ako budete imali bilo kakav problem prilikom uparivanja ili povezivanja možete slijediti sljedeću proceduru za resetovanje slušalica na fabrička podešavanja.

- 1 Na vašem Bluetooth uređaju udite u Bluetooth meni i uklonite **Philips TAT6908** sa spiska uređaja.
- 2 Isključite Bluetooth na vašem Bluetooth uređaju.
- 3 Vratite slušalice u kućište za punjenje i otvorite poklopac.
- 4 Pritisnite taster na kutiji dvaput.
- 5 Slijedite korake navedene u odjeljku „Upotreba slušalica – Povežite slušalice sa vašim Bluetooth uređajem“
- 6 Uparite slušalice sa vašim Bluetooth uređajem, odaberite **Philips TAT6908**.

Ako slušalice ne reaguju, slijedite dolje navedene korake da resetujete hardver na vašim slušalicama.

- Vratite slušalice u kućište za punjenje i otvorite poklopac. Pritisnite i zadržite dugme na kućišti na duže od deset sekundi.

6 Tehnički podaci

- Trajanje reprodukcije (ANC uključen): 7 + 21 sati
- Trajanje reprodukcije (ANC isključeno): 8 + 24 sati
- Vrijeme u mirovanju: 200 sati
- Vrijeme trajanja punjenja: 2 sati
- Litijum-jonska baterija od 63 mAh na svakoj slušalici; litijum-jonska baterija od 740 mAh na punjaču
- Bluetooth verzija: 5.3
- Kompatibilni Bluetooth profili:
 - HFP (profil rada bez ruku)
 - A2DP (napredni audio-distributivni profil)
 - AVRCP (audio/video daljinski upravljač)
- Podržani audio-kodeci: AAC, SBC
- Frekventni opset: 2,402-2,480 GHz
- Jačina prijenosa: < 10 dBm
- Operativni raspon: 10 metara
- Automatsko isključivanje
- USB-C ulaz za punjenje
- Upozorenje da je baterija prazna: dostupno



Napomena

- Specifikacije su podložne promjeni bez prethodno obavještenja.

7 Napomena

Deklaracija o usklađenosti

Ovim, MMD Hong Kong Holding Limited izjavljuje da je proizvod u skladu s osnovnim zahtjevima i drugim relevantnim odredbama RED direktive 2014/53/EU i UK Radio Equipment Regulations SI 2017 No 1206. Deklaraciju o usklađenosti možete naći na www.philips.com/support.

Odložite na otpad stari proizvod i baterije



Ovaj proizvod je konstruisan i proizveden od materijala visokog kvaliteta i komponenti koje se mogu reciklirati i ponovno koristiti.



Ovaj simbol na proizvodu znači da je proizvod usklađen s Evropskom direktivom 2012/19/EU.



Ovaj simbol znači da proizvod sadrži ugrađenu punjivu bateriju, usklađenu sa Evropskom direktivom 2013/56/EU koja se ne može odlagati sa ostalim kućnim otpadom. Ozbiljno vam preporučujemo da svoj proizvod odnesete na zvanično odlagalište ili u Philips-ov servisni centar gde će punjiva baterija biti profesionalno uklonjena. Informišite se o lokalnom sistemu izdvojenog skladištenja električnog i elektronskog otpada, kao i punjivih baterija. Poštujte

lokalnu regulativu i nikad nemojte odlagati proizvod i punjive baterije sa običnim kućnim otpadom. Ispravno odlaganje starih proizvoda i punjivih baterija pomaže sprečavanju negativnih posljedica na okruženje i ljudsko zdravlje.

Uklanjanje integrisane baterije

Ako u vašoj zemlji ne postoji sistem za sakupljanje i recikliranje elektronskih proizvoda, možete zaštititi okruženje uklanjanjem i recikliranjem baterije prije odlaganja slušalice.

- Vodite računa da slušalice budu isključne prije uklanjanja baterije.

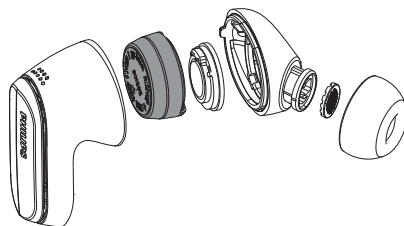

- Prije uklanjanja baterija, provjerite da eksterni punjač nije povezan USB kablom.

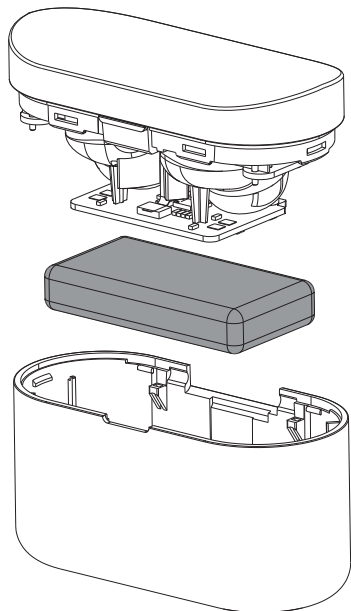

Usklađenost sa EMF

Ovaj proizvod je usklađen sa svim primjenjivim standardima i regulativom u pogledu izloženosti elektromagnetnom polju.

Informacije o ekologiji

Izbačeno je sve suvišno pakovanje. Pokušali smo da napravimo pakovanje koje se lako razdvaja u tri materijala: karton (kutija), polistirenska pjena (štitnik) i polietilen (kese, zaštitna folija).

Vaš sistem se sastoji od materijala koji se mogu reciklirati i ponovno koristiti ako ih razdvoji specijalizovana kompanija. Molimo da se upoznate s lokalnom regulativom u pogledu odlaganja materijala za pakovanje, potrošenih baterija i stare opreme.

Napomena o usklađenosti

Ovaj uređaj je usklađen sa FCC pravilima, Odjeljak 15. Funkcionisanje je predmet sljedeća dva uslova:

- 1. Ovaj uređaj ne može izazvati štetne interferencije, i**
- 2. Ovaj uređaj mora prihvatiti sve primljene intereferencije, uključujući i one interferencije koje mogu dovesti do neželjenog funkcionisanja.**

FCC pravila

Ova je oprema testirana i utvrđeno je da je usklađena s ograničenjima koja važe za digitalne uređaje Klase B, u skladu sa odjeljkom 15 FCC pravila. Ova su ograničenja konstruisana da pruže razumnu zaštitu od štetnih intereferencija unutar kućne naponske mreže. Ova oprema generiše, koristi i može da emituje energiju radio frekvencija i, ako nije instalirana i ne koristi se u skladu sa uputstvom, može izazvati štetne intereferencije sa radio komunikacijom. Ipak, ne postoji garancija da se intereferencije neće pojaviti u pojedinim elektro-instalacijama. Ako ova oprema ipak izazove štetne intereferencije sa radio i TV prijemom, što se može ustanoviti isključivanjem i uključivanjem ove opreme, onda predlažemo korisniku da pokuša da ispravi intereferncije jednom ili više od sljedećih mjera:

- Reorijentacija ili relokacija prijemne antene.
- Povećanje razmaka između opreme i prijemnika.
- Uključivanje opreme u utičnicu različitu od one u koju je uključen prijemnik.
- Zatražite pomoć od prodavca ili iskusnog radio/TV mehaničara.

FCC izjava o izloženosti radijaciji:

Ova oprema je usklađena sa FCC ograničenjima izloženosti radijaciji ustanovljenim u nekontrolisanim uslovima.

Ovaj odašiljač ne smije dijeliti lokaciju, niti raditi spojeno sa nekom drugom antenom ili predajnikom.

Opmez: Upozoravamo korisnika da promjene ili modifikacije koje nijesu izričito odobrene od strane odgovorne za usklađenost mogu uskratiti prava korisnika da koristi ovu opremu.

Kanada:

Ovaj uređaj koristi predajnik(e)/prijemnik(e) koji se mogu slobodno koristiti, u skladu sa standardnim radio specifikacijama Odseka za inovaciju, nauku i ekonomski razvoj Kanade. Funkcionisanje je predmet sljedeća dva uslova: (1) Ovaj uređaj ne može izazvati štetne interferencije. (2) Ovaj uređaj mora prihvatiti bilo koje interferencije, uključujući i interferencije koje mogu dovesti do neželjenog rada uređaja.

L'émetteur/récepteur exempt de licence contenu dans le présent appareil est conforme aux CNR d'Innovation, Sciences et Développement économique Canada applicables aux appareils radio exempts de licence.

L'exploitation est autorisée aux deux conditions suivantes : (1) L'appareil ne doit pas produire de brouillage ; (2) L'appareil doit accepter tout brouillage radioélectrique subi, même si le brouillage est susceptible d'en compromettre le fonctionnement.

CAN ICES-003(B)/NMB-003(B)

Ova oprema je usklađena sa ograničenjima izloženosti radijaciji u Kanadi ustanovljenim u nekontrolisanim uslovima.

Ovaj odašiljač ne smije dijeliti lokaciju, niti raditi spojeno sa nekom drugom antenom ili predajnikom.

8 Zaštitni znaci

Bluetooth

The Bluetooth® naziv i logo su registrovani zaštitni znaci u vlasništvu Bluetooth SIG, Inc. i svaka upotreba tih oznaka kod MMD Hong Kong Holding Limited obavljena je pod licencom. Ostali registrovani zaštitni znaci i nazivi pripadaju njihovim vlasnicima.

Siri

Siri je registrovani zaštitni znak Apple Inc., registrovan u SAD i drugim zemljama.

Google

Google i Google Play su registrovani zaštitni znaci Google LLC.

9 Često postavljana pitanja

Moje Bluetooth slušalice se ne uključuju.

Baterija je prazna. Napunite slušalice.

Ne mogu upariti moje Bluetooth slušalice sa mojim Bluetooth uređajem.

Bluetooth nije uključen. Uključite Bluetooth na vašem Bluetooth ređaju i uključite Bluetooth uređaj prije no što uključite slušalice.

Uparivanje je neuspješno.

- Stavite obje slušalice u punjač
- Vodite računa da isključite Bluetooth funkciju na svim prethodno povezanim Bluetooth uređajima.
- Na vašem Bluetooth uređaju izbrišite „Philips TAT6908“ sa Bluetooth spiska.
- Uparite slušalice (pogledajte „Uparite slušalice sa vašim Bluetooth uređajem po prvi put“ na strani 7).

Bluetooth uređaj ne može naći slušalice.

- Možda su slušalice povezane sa prethodno uparenim uređajem. Isključite povezani uređaj ili ga udaljite od domašaja.
- Možda je uparivanje resetovano ili su slušalice bile uparene sa prethodnim uređajem. Ponovo uparite slušalice sa Bluetooth uređajem kako je to opisano u priručniku. (vidi „Uparite slušalice sa vašim Bluetooth uređajem po prvi put“ na strani 7).

Moje Bluetooth slušalice su povezane sa Bluetooth mobilnim telefonom na kojem je omogućen stereo, ali muzika se čuje samo iz zvučnika mobilnog telefona.

Pogledajte priručnik vašeg mobilnog telefona. Odaberite slušanje muzike preko slušalica.

Kvalitet zvuka je loš i čuje se pucketanje.

- Bluetooth uređaj je izvan dometa. Smanjite razdaljinu između slušalica i Bluetooth uređaja ili uklonite prepreke koje se nalaze između njih.
- Napunite slušalice.

Kvalitet tona je loš kada je emitovanje s telefona veoma sporo ili uopšte ne radi.

Provjerite da vaš mobilni ne podržava samo (mono) HFP, već i A2DP i je li BT4.0x (ili više) kompatibilan (vidi „Tehnički podaci“ na stranici 12).

Redovno čistite slušalice.

- Za čišćenje slušalica koristite čistu, vlažnu krpu – naročito oko otvora za zvučnike i mikrofona – čistite redovno i izbjegavajte nagomilavanje znoja ili ušne masti.
- Ako kapi znoja ili vode ostanu u otvorima za zvučnike, otvorima za vazduh ili mikrofona, nivo zvuka će privremeno opasti ili trajno nestati. To nije kvar. Upotrijebite meku, vlažnu krpu da detljno očistite slušalice. Umjesto toga, možete i ukloniti vrhove slušalica, okrenuti otvore nadolje i blago petput lupnuti slušalice na suhu krpu ili što slično da biste uklonili vodu koja se nakupila unutra.
- Vodite računa da slušalice budu potpuno suve prije punjenja i upotrebe. Izbjegavajte jednokratne štapiće sa alkoholom ili slične supstance za čišćenje.

Redovno punite slušalice.

Ako se slušalice ne koriste duže vrijeme, punjiva baterija će početi da gubi svoj napon. Da bi se izbjegao ovaj gubitak, molimo da bateriju napunite do kraja barem jednom u svaka tri mjeseca.



2023 © MMD Hong Kong Holding Limited. Sva prava zaštićena. Specifikacije su podložne promjeni bez prethodno obaviještenja. Philips, Philips amblem su registrovani zaštitni znaci Koninklijke Philips N.V. i korišteni su pod licencom. Ovaj proizvod je napravljen i prodaje se pod odgovornošću MMD Hong Kong Holding Limited ili jednog od njegovih saradnika, a MMD Hong Kong Holding Limited je garant u pogledu ovoga proizvoda. Sve druge kompanije i nazivi mogu biti registrovani zaštitni znaci odgovarajućih kompanija sa kojima su povezani.

