

Užregistruokite savo prietaisą ir gaukite pagalbą internete:

[www.philips.com/welcome](http://www.philips.com/welcome)

**BDP 7500**

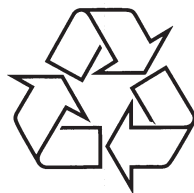

Daugiau apie firmos "Philips" gaminius galite sužinoti  
pasauliniame Interneto tinkle. Svetainės adresas:  
<http://www.philips.com>

Naudojimosi instrukcijų knygelė

## **LAZERIS**

### **ATSARGIAI:**

VALDYMAS, REGULIAVIMAS AR  
PROCEDŪRŲ, NENURODYTŲ ŠIOJE  
NAUDOJIMOSI INSTRUKCIJŲ KNYGELĖJE,  
ATLIKIMAS, GALI SUKELTI PAVOJINGĄ  
SPINDULIAVIMĄ.

### **ATSARGIAI:**

MATOMAS IR NEMATOMAS LAZERIO  
SPINDULIAVIMAS ATIDARIUS IR PAŠALINUS  
APSAUGĄ. NEŽIŪRĖKITE Į SPINDULĮ.

### **VIETA:**

VIDUJE, ŠALIA DEKOS MECHANIZMO.

**Šis prietaisas atitinka EEE direktyvą.**

<b>1 Svarbu .....</b>	<b>4</b>	<b>5 Grokite .....</b>	<b>16</b>
Saugumo ir svarbi informacija .....	4	Disko grojimas .....	16
<b>2 Jūsų prietaisas .....</b>	<b>6</b>	Video grojimas .....	16
Galimybių apžvalga.....	6	Grokite muziką .....	20
Prietaiso apžvalga.....	7	Nuotraukų rodymas.....	20
<b>3 Prijunkite .....</b>	<b>10</b>	Grokite iš USB prietaiso .....	21
Prijunkite video / audio laidus .....	10	<b>6 Pareguliuokite nustatymus.....</b>	<b>22</b>
Nukreipkite audio į kitus prietaisus.....	11	Video nustatymai.....	22
Prijunkite USB prietaisą.....	13	Audio nustatymai .....	23
Prijunkite tinklą.....	13	Pageidavimų nustatymas .....	24
Prijunkite energijos tiekimą .....	13	EasyLink nustatymas.....	25
<b>4 Nuo ko pradėti .....</b>	<b>14</b>	Sudėtingi nustatymai.....	26
Paruoškite nuotolinio valdymo pultelį.....	14	<b>7 Papildoma informacija .....</b>	<b>28</b>
Suraskite teisingą žiūrėjimo kanalą.....	14	Programinės įrangos atnaujinimas .....	28
Naudokitės namų meniu.....	14	Priežiūra .....	28
Naršykite po meniu .....	14	Charakteristikos.....	29
Pasirinkite meniu rodymo kalbą .....	14	<b>8 Problemų sprendimas .....</b>	<b>30</b>
Įdiekite tinklą .....	15	<b>9 Terminų žodynas.....</b>	<b>32</b>
Naudokite Philips EasyLink .....	15		

## 1. SVARBU

### Saugumo ir svarbi informacija

#### ! Įspėjimas!

- Perkaitimo rizika! Niekuomet nestatykite prietaiso uždaroje erdvėje. Visuomet palikite bent 4 colius aplink prietaisą ventilacijai. Įsitinkinkite, kad užuolaidos ir kiti objektai niekuomet neuždengia prietaiso ventilacijos angų.
- Niekuomet nepalikite prietaiso, nuotolinio valdymo pultelio ar baterijų prie atviros liepsnos ar šilumos šaltinių, įskaitant tiesioginius saulės spindulius.
- Nenaudokite prietaiso lauke. Laikykite prietaisą toliau nuo vandens, drėgmės ir skysčiais pripildytų objektų.
- Niekuomet nestatykite šio prietaiso ant kitos elektrotechnikos.
- Laikykitės atokiau nuo šio prietaiso audrų su žaibu metu.
- Kur srovės kištukas ar prietaiso šakotuvus yra naudojamas kaip atjungimo prietaisas, atjungimo prietaisas turi visuomet būti veikiantis.
- Matomas ir nematomas lazerio spinduliavimas atidarius. Venkite žiūrėti į spindulį.



Šis prietaisas atitinka Europos bendrijos radijo trikdžių reikalavimus. Šis prietaisas atitinka šių direktyvų reikalavimus ir nurodymus: 2004/108/EC, 2006/95/EC.

### Seno prietaiso ir baterijų išmetimo informacija



Jūsų prietaisas pagamintas iš medžiagų, kurios gali būti perdirbamos ir panaudojamos dar kartą.



Kai šis perbraukto konteinerio simbolis nurodomas ant produkto, tai reiškia, kad produktas yra atitinkantis Europos direktyvą 2002/96/EC.

Prašome pasidomėti apie vietinę elektroninių atliekų surinkimo sistemą.

Laikykitės vietinių taisyklių ir nemeskite seno produkto kartu su kitomis namų apyvokos šiukšlėmis. Teisingas atsikratymas senu produktu padės sumažinti neigiamas pasekmes gamtai ir žmonių sveikatai.



Jūsų prietaise yra naudojamos baterijos, atitinkančios Europos direktyvą 2006/66/EC, jų negalima atsikratyti kartu su kitomis namų apyvokos šiukšlėmis.

Pasidomėkite apie vietines taisykles, reguliuojančias baterijų surinkimą, nes teisingas atsikratymas senu produktu padės sumažinti neigiamas pasekmes gamtai ir žmonių sveikatai.

### Autorinių teisių informacija



**Būkite atsakingi  
Gerbkite autorines teises.**

Šiame prietaise yra įsiegta autorinių teisių apsaugos technologija, apsaugota JAV patentais ir kitomis intelektualinės nuosavybės teisėmis ir priklauso Macrovision Corporation bei kitų teisių savininkams. Naudojimas šia autorinių teisių apsaugos technologija turi būti autorizuotas Macrovision Corporation ir yra skirtas naudoti namuose bei kitose riboto žiūrėjimo sąlygose, nebent kitaip leista Macrovision Corporation. Publikavimas ir išardymas yra draudžiamas.

### Atvirojo kodo programinė įranga

Šiame BD grotuve yra įdiegta atvirojo kodo programinė įranga. Philips siūlo pristatyti arba padaryti pasiekiamą, pareikalavus, už ne didesnę nei pristatymo kainą, pilnai nuskaitomą kopiją atitinkamo atvirojo kodo paprastai naudojamoje laikmenoje.

Šis pasiūlymas galioja 3 metus nuo produkto įsigijimo datos. Norėdami gauti šaltinio kodą, parašykite

Program Manager – Home Video – AVM 620A,  
Lorong 1, Innovation Site Singapore Tao Payoh  
Singapore – 319762

## ... TERMINŲ ŽODYNAS

### PBC

Grojimo kontrolė. Sistema, leidžianti naršyti po Video CD / Super VCD diskų meniu, įrašytus į diskus. Jūs galite mėgautis interaktyviu grojimu ir paieška.

### PCM

Pulse Code Modulation. Skaitmeninė garso kodavimo sistema.

### Regiono kodas

Regionai sieja diskus ir grotuvus su tam tikromis pasaulio dalimis. Šis prietaisas gali groti tik diskus, kurie yra suderinami su jo regiono kodais. Savo prietaiso regiono kodą galite rasti prietaiso galinėje dalyje. Kai kurie diskai yra suderinami su daugiau nei vienu regionu (arba visais regionais).

### WMA

Windows Media™ Audio yra garso suspaudimo technologija, sukurta Microsoft Corporation. WMA duomenys gali būti užkoduojami su Windows Media Player 9 versija arba Windows Media Player for Windows XP. Failai yra atpažstami iš plėtinio '.wma'.

## 9. TERMINŲ ŽODYNAS

### Vaizdo santykis

Televizoriaus ekrano aukščio ir pločio santykis. Įprasti televizoriai yra 4:3; plačiaekraniai modeliai yra 16:9. Letter box formatas leidžia jums mėgautis platesniu vaizdu standartiniame 4:3 ekrane.

### AVCHD

AVCHD yra naujas formatas (standartas) aukštos raiškos video kameroms, kurios gali būti naudojamos aukštos rezoliucijos vaizdo įrašymui ir grojimui.

### Blu-ray diskas (BD)

Blu-ray diskai yra naujos kartos optiniai video diskai, kuriuose galima išsaugoti penkis kartus daugiau informacijos nei įprastuose DVD diskuose. Didelė talpa leidžia pasinaudoti tokiais privalumais, kaip aukščiausios kokybės vaizdas, multi-kanalų garsas, interaktyvūs meniu ir taip toliau.

### BONUSVIEW

Tai yra BD-Video (Final Standard Profile arba Profile 1.1), kuris palaiko interaktyvų turinį, įrašytą diske, tokį kaip vaizdas vaizde. Tai reiškia, kad vienu metu galite žiūrėti pirminį ir antrinį vaizdą.

### Skaitmeninis garsas

Skaitmeninis garsas yra garso signalas, kuris paverčiamas skaitmeninėmis vertėmis. Skaitmeninis garsas gali būti perduodamas keliais kanalais. Analoginis garsas gali būti perduodamas tik per du kanalus.

### DivX Video-On-Demand

DivX Certified® prietaisas turi būti priregistruotas, norint groti DivX Video-On-Demand (VOD) turinį. Norėdami gauti registracijos kodą, susiraskite DivX VOD dalį jūsų prietaiso nustatymų meniu. Apsilankykite vod.divx.com su šiuo kodu ir užsiregistruokite, taip pat sužinokite daugiau apie DivX video.

### Dolby Digital

Erdvinio garso sistema, sukurta Dolby Laboratories ir sudaryta iš šešių audio kanalų (priekinis kairys ir dešinys, erdvinis kairys ir dešinys, centrinis ir žemų dažnių).

### DTS (Digital Theatre System – Skaitmeninė teatro sistema)

DTS yra multi kanalinė garso sistema. Erdvinė garso sistema su 5.1 kanalo skaitmeninio garso perdavimu buities prietaisams ir programinei įrangos turiniui. Ji nėra sukurta Dolby Digital.

### HDCP

High-bandwidth Digital Content Protection yra specifikacija, kuri leidžia saugų skaitmeninio turinio perdavimą tarp skirtingų prietaisų (kad apsaugotų nuo neteisėto kopijavimo).

### HDMI (high definition multimedia interface)

Skaitmeninė sąsaja tarp vaizdo ir garso šaltinių. Ji gali perduoti nesuspauštą aukštos raiškos vaizdą ir skaitmeninį multikanalų garšą. Ji suteikia aukštą vaizdo ir garso kokybę, visiškai be trikdžių. HDMI yra visiškai suderinama su DVI. Pagal HDMI standartą, prijungus HDMI arba DVI produktus be HDCP (High-bandwidth Digital Content Protection) nebus vaizdo ir garso.

### JPEG

Labai dažnas skaitmeninių nuotraukų formatas. Nejudančių vaizdų suspaudimo sistema, pasiūlyta Joint Photographic Expert Group, kuri leidžia beveik nesumažinti vaizdo kokybės stipriai suspaudžiant failą. Failus galima atpažinti pagal plėtinius '.jpg' arba '.jpeg'.

### LAN (Local Area Network)

Grupė sujungtų prietaisų kompanijoje, mokykloje ar namuose. Nurodo tam tikro tinklo ribas.

### Vietinė atmintis

Tai vidinė atmintis, naudojama papildomam turiniui iš BD-Live.

### MP3

MP3 yra garso failų suspaudimo sistema. MP3 yra Motion Picture Experts Group 1 (arba MPEG-1) Audio Layer 3 trumpinys. Naudojantis MP3 formatu į vieną CD-R ar CD-RW diską galima įrašyti apie 10 kartų daugiau duomenų nei į įprastą diską.

## ... SVARBU

### Prekės ženklų informacija



HDMI, HDMI logotipas ir High-Definition Multimedia Interface yra prekės ženklai arba registruoti prekės ženklai, priklausantys HDMI licensing LLC.



Windows Media ir Windows logotipai yra prekės ženklai arba registruoti prekės ženklai, priklausantys Microsoft Corporation JAV ir/ar kitose šalyse.



'DVD Video' yra DVD Format/Logo Licencing Corporation prekės ženklas.



'Blu-ray Disc' ir logotipas yra prekės ženklai.



Pagaminta pagal Dolby Laboratories licenciją. Dolby ir dvigubos D simbolis yra Dolby Laboratories prekės ženklai.



Pagaminta pagal licenciją pagal JAV patentų numerius: 5,451,942; 5,956,674; 5,974,380; 5,978,762; 6,226,616; 6,487,535; 7,392,195; 7,272,567; 7,333,929; 7,212,872 ir kitus JAV ir pasaulinius patentus, išduotus ir nagrinėjamus. DTS yra registruotas prekės ženklas; DTS logotipai ir simbolis, DTS-HD ir HTS-HD Master Audio Essential yra DTS, Inc. © prekės ženklai. 1996-2008 DTS, Inc. Visos teisės saugomos.



DivX, DivX Ultra Certified ir susiję logotipai yra DivX, Inc. prekės ženklai ir yra naudojami su licencija.

Oficialus DivX® Ultra sertifikuotas produktas. Groja visų versijų DivX® video, įskaitant DivX® su pagerintu DivX® media failų grojimu ir DivX® Media Format.

Groja DivX® video su meniu, subtitrais ir audio takeliais.



Java ir kiti Java prekės ženklai ir logotipai yra prekės ženklai ar registruoti prekės ženklai, priklausantys Sun Microsystems, Inc. JAV ir/ar kitose šalyse.



'BD LIVE' ir 'BONUSVIEW' yra Blu-ray Disc asociacijos prekės ženklai.



'AVCHD' ir 'AVCHD' logotipas yra Matsushita Electric Industrial Co., Ltd ir Sony Corporation prekės ženklai.

### x.v.Colour

'x.v.Colour' yra Sony korporacijos prekės ženklas.



USB-IF logotipai yra Universal Serial Bus Implementers Forum, Inc. priklausantys prekės ženklai.

**1 KLASĖ LAZERINIS  
PRODUKTAS**

## 2. JŪSŲ PRIETAISAS

Sveikiname su nauju pirkiniumi ir sveiki prisijungę prie Philips! Norėdami pilnai naudotis pagalba, siūloma Philips, užregistruokite savo prietašą internete [www.philips.com/welcome](http://www.philips.com/welcome).

### Galimybių apžvalga

#### Philips EasyLink

Jūsų prietaisas palaiko Philips EasyLink, kuris naudoja HDMI CEC (Consumer Electronics Control) protokolą. Su EasyLink suderinami prietaisai, kurie yra prijungti per HDMI jungtis, gali būti valdomi vienu nuotolinio valdymo pulteliu.

#### Pastaba

- Philips negarantuoja 100% suderinamumo su visais HDMI CEC prietaisais.

#### Aukštos raiškos pramogos

Žiūrėkite aukštos raiškos turinio diskus su HDTV (High Definition Television). Prijunkite juos per didelio greičio HDMI laidą (1.3 arba kategorija 2). Jūs galite mėgautis puikiai iki 1080p vaizdo kokybe su kadru dažniu iki 24 kadru per sekundę su progresyvaus skanavimo išvestimi.

#### Aukšto tikslumo 7.1 kanalų erdvinis garsas

Šis Blu-ray diskų grotuvas palaiko aukšto tikslumo garsą, tokį kaip Dolby Digital Plus, Dolby TrueHD ir DTS-HD Master Audio.

#### BD-Live



Prijunkite šį grotuvą prie kino studijų interneto puslapių per LAN laidą norėdami pasiekti įvairių naujausių turinių (pvz. atnaujintas peržiūras ir išskirtinius specialius papildymus). Jūs taip pat galite mėgautis naujausios kartos galimybėmis, tokiomis kaip skambėjimo tonų / ekrano užsklandų parsisiuntimas, peer-to-peer bendravimu, gyvais renginiais ir žaidimais.

#### Pagerinti DVD pagerintai vaizdo kokybei

Žiūrėkite diskus su geriausia vaizdo kokybe, galima HDTV. Vaizdo pagerinimas padidina standartinės raiškos diskų rezoliuciją į aukštą raišką iki 1080p per HDMI jungtį. Detalus vaizdas ir padidintas ryškumas suteikia dar realistiškesnį vaizdą.

#### Regionų kodai

Jūs galite žiūrėti diskus su šiais regionų kodais.

Regionas	Regiono kodas	
	DVD	BD
Europa, Jungtinė Karalystė		

## ... PROBLEMŲ SPRENDIMAS

### Grojimas

#### Disko negroja

- Įsitikinkite, kad diskas teisingai įdėtas.
- Įsitikinkite, kad šis prietaisas palaiko tokį diską. Žiūrėkite 'Charakteristikos'.
- Įsitikinkite, kad Blu-ray diskų grotuvas palaiko DVD ar BD disko regiono kodą.
- DVD±RW ar DVD±R diskams, įsitikinkite, kad diskas yra užbaigtas.
- Nuvalykite diską.

#### Duomenų failai (JPEG, MP3, WMA) nepaleidžiami arba nenuskaitomi.

- Įsitikinkite, kad failai įrašyti UDF, ISO9660 arba JOLIET formatu.
- Įsitikinkite, kad pasirinkta grupė (katalogas) neturi daugiau nei 9999 failų DVD diske ar 999 failų CD diske.
- Įsitikinkite, kad JPEG failo plėtinys yra .jpg, .JPG, .jpeg arba .JPEG.
- Įsitikinkite, kad MP3/WMA failo plėtinys yra .mp3, .MP3, .wma ar .WMA (Windows Media™ Audio).

#### DivX failai negrojami

- Įsitikinkite, kad DivX video failas yra užbaigtas.
- Įsitikinkite, kad failo plėtinys yra teisingas.

#### USB atmintinės turinys nenuskaitomas

- USB atmintinės formatas nesuderinamas su šiuo grotuvu.
- Atmintinė suformatuota naudojant kitokią failų sistemą, nei palaiko šis grotuvas (pvz. NTFS).
- Maksimalus palaikomos atmintinės dydis yra 160 GB.

#### 'No entry' ženklas rodomas televizoriuje.

- Šis veiksmas negalimas.

#### EasyLink funkcija neveikia

- Įsitikinkite, kad šis grotuvas yra prijungtas prie Philips televizoriaus su EasyLink funkcija ir [EasyLink] nustatymas yra [On] (įjungtas).

#### Neįmanoma pasiekti BD-Live turinio

- Patikrinkite, ar tinkamas veikia ir buvo teisingai įdiegtas.
- Išvalykite vietinę atmintį.
- Įsitikinkite, kad BD diskas palaiko BD Live funkciją.

## 8. PROBLEMŲ SPRENDIMAS

### ! Atsargiai

- Niekuomet neardykite prietaiso korpuso.

Norėdami išlaikyti galiojančią garantiją, niekuomet nebandykite taisyti prietaiso patys. Jei susiduriate su problemomis, kai naudojate šią sistemą, pasitarkite žemiau esančius sprendimus, prieš kreipdamiesi pagalbos. Jei problemos išspręsti nepavyksta, apsilankykite Philips interneto puslapyje ([www.philips.com/welcome](http://www.philips.com/welcome)).

Kai susisiekiate su Philips, turėkite prietaisą netoliese, bei žinokite savo Blu-ray diskų grotuvo modelio bei serijos numerį. Modelio ir serijos numeris yra šio grotuvo apatinėje arba galinėje dalyje. Užsirašykite šiuos numerius čia:

Modelio numeris: \_\_\_\_\_

Serijos numeris: \_\_\_\_\_

### Pagrindinis prietaisas

#### Prietaisas nereaguoja į nuotolinio valdymo pultelį

- Prijunkite prietaisą į elektros tinklą.
- Nukreipkite nuotolinio valdymo pultelį tiesiai į sensorių sistemos priekyje.
- Teisingai įdėkite baterijas.
- Įdėkite naujas baterijas.

### Vaizdas

#### Nėra vaizdo

- Žiūrėkite televizoriaus naudojimosi instrukcijų knygelę norėdami nustatyti teisingą įvesties kanalą. Keiskite televizoriaus kanalus kol pamatote Philips langą.

#### Nėra vaizdo per HDMI laidą

- Jei prietaisas prijungtas prie neautorizuoto monitoriaus prietaiso per HDMI laidą, audio/video signalas gali būti neišvedamas.
- Patikrinkite, ar HDMI laidas nėra sugadintas. Pakeiskite nauju HDMI laidu.
- Jei taip nutinka, kai keičiate [HDMI Video] nustatymus, spauskite **HDMI** nuotolinio valdymo pultelyje pakartotinai kol vaizdas atsiras.

#### Nėra aukštos raiškos vaizdo signalo televizoriuje

- Aukštos raiškos vaizdas negalimas, jei jo nėra diske.
- Aukštos raiškos vaizdas negalimas, jei televizorius jo nepalaiko.

### Garsas

#### Nėra garso signalo iš televizoriaus garsiakalbių

- Įsitikinkite, kad audio laidai yra prijungti prie audio įvesties televizoriuje.
- Priskirkite audio įvestį televizoriuje prie atitinkamos video išvesties. Žiūrėkite televizoriaus naudojimosi instrukcijų knygelę norėdami sužinoti daugiau.

#### Nėra garso signalo iš garsiakalbių audio sistemoje (namų kino sistemos / stiprintuvo / imtuvo)

- Įsitikinkite, kad audio laidai yra prijungti prie audio įvesties lizdų audio prietaise.
- Nustatykite audio sistemą į teisingą išorinę įvestį.

#### Nėra 7.1-kanalų garso iš garsiakalbių audio prietaise

- Įsitikinkite, kad diske įrašytas 7.1 kanalų audio.
- Įsitikinkite, kad prietaisas palaiko 7.1 kanalų audio.
- Įsitikinkite, kad audio formatas yra palaikomas diske ir prijungtame audio prietaise (stiprintuve / imtuve).

#### Nėra garso per HDMI laidą

- Jūs galite negirdėti garso per HDMI išvestį jei prijungtas prietaisas nepalaiko HDCP, arba palaiko tik DVI.

#### Nėra papildomo audio išvesties naudojant vaizdo-vaizde funkciją

- Kai [Bitstream] iš [HDMI Audio] arba [Digital Audio] (Skaitymeninis audio) meniu pasirinktas, interaktyvus garsas, toks kaip papildomas garsas vaizdo-vaizde funkcijai, yra nutildomas. Išjunkite [Bitstream].

## ... JŪSŲ PRIETAISAS

### Prietaiso apžvalga

#### Pagrindinis prietaisas

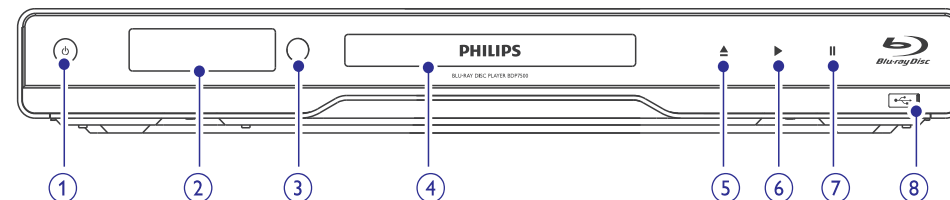

#### 1.

- Įjungti prietaisą arba perjungti į budėjimo režimą.
- Kai EasyLink įjungtas, nuspauskite ir palaikykite ne mažiau kaip tris sekundes norėdami perjungti visus prijungtus su HDMI CEC suderinamus prietaisus į budėjimo režimą.

#### 2. Ekranas

#### 3. IR sensorius

- Aptikti signalus iš nuotolinio valdymo pultelio. Nukreipkite nuotolinio valdymo pultelį į IR sensorių.

#### 4. Diskų skyrelis

#### 5.

- Atidaryti ar uždaryti diskų skyrelį.

#### 6.

- Pradėti arba tęsti grojimą.

#### 7.

- Padaryti pauzę grojime.

#### 8. lizdas su nuslenkamomis durelėmis

- Paslinkite dureles norėdami atidaryti ir prijungti USB atmintinę.

Priekinio panelio ekranas	Aprašymas
LOADING	Nuskaitytas diskas.
UNSUPP	Diskas nepalaikomas.
BD	Blu-ray diskas yra nuskaitytas.
HDMI ERR	HDMI video rezoliucija nepalaikoma televizoriaus.
FASTFWD	Greito prasukimo pirmyn režimas.
FASTBWD	Greito prasukimo atgal režimas.
SLOWFWD	Sulėtinto prasukimo pirmyn režimas.
SETTINGS	Nustatymų meniu rodomas.
HOME	Namų meniu rodomas.
CHAPTER	Dabartinis skyrius yra skyriaus kartojimo režime.
DOLBY D	Dolby Digital audio grojamas.
DOLBY HD	Dolby HD audio grojamas.
UPGRADE	Programinės įrangos atnaujinimas vyksta.

Nuotolinio valdymo pultelis

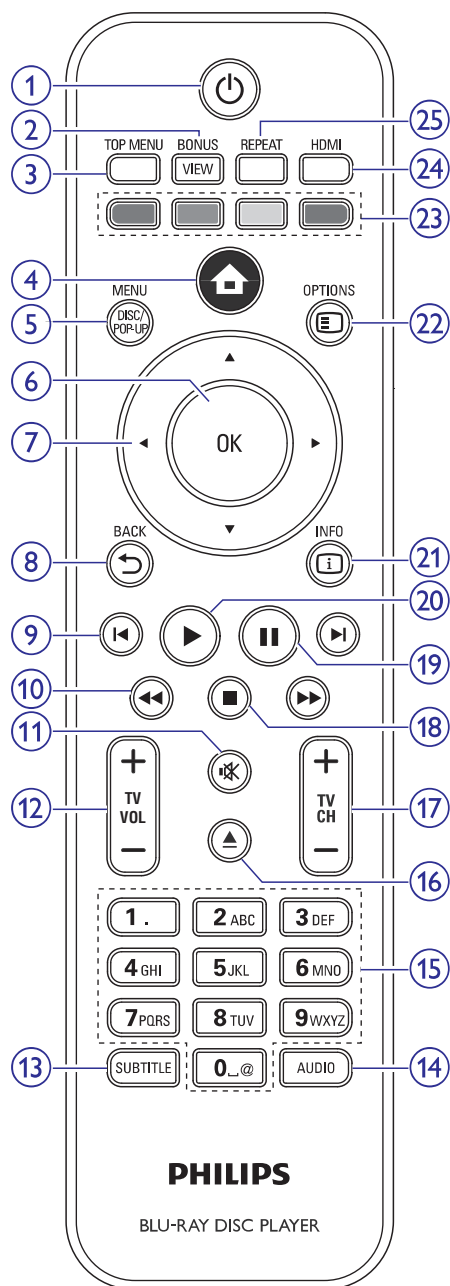

1.
  - Įjungti prietaisą arba perjungti į budėjimo režimą.
  - Kai EasyLink įjungtas, nuspauskite ir palaikykite ne mažiau kaip tris sekundes norėdami perjungti visus prijungtus su HDMI CEC suderinamus prietaisus į budėjimo režimą.
2. **BONUSVIEW**
  - Įjungti ar išjungti antrinį vaizdą mažame ekrano lange grojimo metu (taikoma tik BD-video, kuris palaiko BONUSVIEW arba Picture-In-Picture funkciją).
3. **TOP MENU**
  - **BD:** parodyti pagrindinį meniu.
  - **DVD:** parodyti skyriaus meniu.
4.
  - Pasiiekti namų meniu.
5. **DISC MENU / POP-UP MENU**
  - **BD:** įjungti ar išjungti iššokantį meniu.
  - **DVD:** įjungti ar išjungti disko meniu.
6. **OK**
  - Patvirtinti įvestą laukelį ar pasirinkimą.
7. (**Naršymo mygtukai**)
  - Naršyti po meniu.
8. **BACK**
  - Sugrįžti į prieš tai buvusį meniu.
9.
  - Peršokti prie buvusio ar sekančio skyriaus, poskyrio ar takelio.
10.
  - Ieškoti atgal ar pirmyn.
11.
  - Nutildyti garsumą (taikoma tik Philips televizoriams).

Video

- Signalos sistemos: PAL / NTSC
- Kombinuota video išvestis: 1Vp-p (75Ω)
- Komponentinė video išvestis: 480/576i, 480/576p, 720p, 1080i
  - Y: 1Vp-p (75Ω)
  - Pb: 0,7 V-pp (75Ω)
  - Pr: 0,7 V-pp (75Ω)
- HDMI išvestis 480p, 576p, 720p, 1080i, 1080p, 1080p24

Audio

- 2 kanalų analoginė išvestis
  - Audio Front L+R: 2Vrms (> 1kΩ)
- 7.1 kanalų analoginė išvestis
  - Audio Front L+R: 2Vrms (> 1kΩ)
  - Audio Surround L+R: 2Vrms (> 1kΩ)
  - Audio Centre: 2 Vrms (> 1 kΩ)
  - Audio Subwoofer: 1,15 Vrms (> 1 kΩ)
  - Audio Rear L + R: 2 Vrms (> 1 kΩ)
- Skaitmeninė išvestis: 0,5 Vp-p (75 Ω)
  - Optinė, bendraašė
- HDMI išvestis
- Samplingo dažnis:
  - MP3: 32 kHz, 44,1 kHz, 48 kHz
  - WMA: 44,1 kHz, 48 kHz
- Pastovus bitų dažnis:
  - MP3: 112 kbps – 320 kbps
  - WMA: 48 kbps – 192 kbps

USB

- Suderinamumas: Hi-Speed USB (2.0)
- Klasės palaikymas: UMS (USB Mass Storage Class)

Pagrindinis prietaisas

- Energijos tiekimas
  - Europa: 220~240V ~AC, ~50 Hz
- Energijos suvartojimas: 22 W
- Energijos suvartojimas budėjimo režime: 0,25 W
- Išmatavimai (plotis x aukštis x gylis): 435 x 55,7 x 245 (mm)
- Svoris: 2,4 kg

Lazerio charakteristikos

- Lazerio tipas:
  - BD lazerio diodas: InGaN/AlGaIn
  - DVD lazerio diodas: InGaAlP
  - CD lazerio diodas: AlGaAs
- Bangos ilgis:
  - BD: 405 +5nm/-5nm
  - DVD: 650 +13nm/-10nm
  - CD: 790 +15nm/-15nm
- Išvesties galia:
  - BD: Max reitingas: 20 mW
  - DVD: Max reitingas: 7 mW
  - CD: Max reitingas: 7 mW



## 7. PAPILDOMA INFORMACIJA

### Programinės įrangos atnaujinimas

Patikrinkite savo programinės įrangos versiją šiame grotuve su naujausia programine įranga (jei galima) Philips interneto puslapyje.

1. Srupauskite .
2. Pasirinkite **[Settings]** (Nustatymai), tuomet spauskite **OK**.
3. Pasiinkite **[Advanced Setup]** (Sudėtingi nustatymai) > **[Version Info]** (Versijos informacija), tuomet spauskite **OK**.

### Atnaujinkite programinę įrangą per tinklą

1. Įdiekite tinklo sąsają (Žiūrėkite skyrelį 'Nuo pradėti' > 'Prijunkite tinklą').
2. Iš namų meniu, pasirinkite **[Settings]** (Nustatymai) > **[Advanced Setup]** (Sudėtingi nustatymai) > **[Software Download]** (Programinės įrangos parsisiuntimas) > **[Network]** (Tinklas).
  - ↳ Jums pasiūloma pradėti atnaujinimą jei atnaujinimas yra galimas.
3. Sekite nurodymus televizoriaus ekrane norėdami patvirtinti atnaujinimą.
  - ↳ Kai programinės įrangos atnaujinimas baigiamas, grotuvas automatiškai persijungia į budėjimo režimą.
4. Atjunkite elektros tiekimą kelioms sekundėms ir vėl prijunkite norėdami įjungti grotuvą.

### Atnaujinkite programinę įrangą per USB

1. Apsilankykite [www.philips.com/support](http://www.philips.com/support) norėdami patikrinti ar yra programinės įrangos atnaujinimų šiam grotuvui.
2. Parsisiųskite programinę įrangą į USB atmintinę.
3. Įstatykite USB atmintinę į  USB lizdą galinėje prietaiso dalyje.
4. Iš namų meniu, pasirinkite **[Settings]** (Nustatymai) > **[Advanced Setup]** (Sudėtingi nustatymai) > **[Software Download]** (Programinės įrangos parsisiuntimas) > **[USB]**.
5. Sekite nurodymus televizoriaus ekrane norėdami patvirtinti atnaujinimą.
  - Kai programinės įrangos atnaujinimas baigiamas, grotuvas automatiškai persijungia į budėjimo režimą.

6. Atjunkite elektros tiekimą kelioms sekundėms ir vėl prijunkite norėdami įjungti grotuvą.

#### **Įspėjimas!**

- Neatjunkite energijos tiekimo ar neišimkite USB atmintinės kai vyksta programinės įrangos atnaujinimas norėdami išvengti prietaiso sugadinimo.

### Priežiūra

#### **Atsargiai!**

- Niekuomet nenaudokite valiklių, tokių kaip benzolas, skiediklis, buitinių valiklių ar antistatinių purškiklių diskams.

### Diskų valymas

Valykite diskus su mikropluošto šluoste nuo centro link kraštų tiesiais judesiais.

### Charakteristikos

#### **Pastaba**

- Prietaiso informacija gali keistis be išankstinio perspėjimo.

### Palaikoma media

- BD-Video, DVD-Video, DVD+R/+RW, DVD-R/-RW, DVD+R/-R DL, CD-R/CD-RW, Audio CD, Video CD/SVCD, Nuotraukų CD, MP3-CD, WMA-CD, DivX (Ultra)-CD, USB atmintinės.

### Priedami priedai

- Nuotolinio valdymo pultelis ir baterijos
- Audio / video laidai
- Elektros maitinimo laidas
- HDMI category 2 laidas
- Trumpas gidas
- Naudojimosi instrukcijų knygelė
- Diskas su naudojimosi instrukcijų knygele (galima tik kontinentinėje Europoje)

## ... JŪSŲ PRIETAISAS

### 12. TV VOL +/-

- Pereguliuoti garsumą (taikoma tik Philips televizoriams).

### 13. SUBTITLE

- Pasirinkti subtitrų kalbą diske.

### 14. AUDIO

- Pasirinkti audio kalbą ar kanalą diske.

### 15. Skaičių / raidžių mygtukai

- Pasirinkti dalyką rodymui.

### 16.

- Atidaryti ar uždaryti diskų skyrelį.

### 17. TV CH +/-

- Pasirinkti TV kanalą (taikoma tik Philips televizoriams).

### 18.

- Sustabdyti grojimą.

### 19.

- Padaryti pauzę grojime.
- Padarius pauzę pereiti vienu žingsniu pirmyn.

### 20.

- Pradėti arba tęsti grojimą.

### 21. **INFO**

- Parodyti dabartinę būseną arba disko informaciją.

### 22. **OPTIONS**

- Pasiiekti nustatymus dabartiniam veiksmui ar pasirinkimui.

### 23. Spalvoti mygtukai

- **BD:** pasirinkti veiksmus ar nustatymus.

### 24. HDMI

- Pasirinkti HDMI išvesties vaizdo rezoliuciją.

### 25. REPEAT

- Pasirinkti arba išjungti grojimą kartojant arba grojimą atsitiktine tvarka.

### 3. PRIJUNKITE

Atlikite šiuos sujungimus norėdami naudotis šiuo Blu-ray diskų grotuvu.

#### Pagrindiniai sujungimai:

- Video
- Audio
- Energijos tiekimas

#### Papildomi sujungimai:

- Nukreipti audio į kitus prietaisus
  - Multi-kanalų stiprintuvą / imtuvą
  - Skaitmeninį stiprintuvą / imtuvą
  - Analoginę stereo sistemą
- USB prietaisą
- LAN (tinklą)

#### Pastaba

- Žiūrėkite informacinę lentelę galinėje ar apatinėje prietaiso dalyje produkto identifikacijai ir tiekimo reitingams.
- Prieš atlikdami ar keisdami sujungimus, įsitikinkite, kad visi prietaisai yra atjungti nuo elektros tinklo.
- Skirtingi jungčių tipai gali būti naudojami norint sujungti šį prietaisą su savo televizoriumi, priklausomai nuo galimybių ir jūsų poreikių. Detalus interaktyvus gidas, kuris padės jums prijungti savo prietaisą, yra pasiekiamas [www.connectivityguide.philips.com](http://www.connectivityguide.philips.com).

#### Prijunkite video / audio laidus

Prijunkite šį Blu-ray diskų grotuvą prie televizoriaus norėdami žiūrėti diskus. Pasirinkite geriausią video sujungimą, kurį leidžia jūsų televizorius.

- **1 variantas:** prijunkite prie HDMI lizdo (su HDMI, DVI arba HDCP suderinamais televizoriais).
- **2 variantas:** prijunkite per komponentinius video lizdus (standartiniais televizoriais arba progresyvaus skanavimo televizoriais).
- **3 variantas:** prijunkite per kombinuotą lizdą (standartiniais televizoriais).

#### Pastaba

- Šį prietaisą reikia prijungti tiesiogiai prie televizoriaus.

#### 1 variantas: prijunkite prie HDMI lizdo

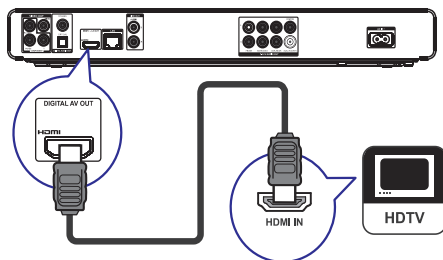

1. Prijunkite HDMI laidą (pridedamas) prie:

- HDMI lizdo šiame grotuve
- HDMI įvesties lizdo televizoriuje.

#### Patarimas

- Naudokite HDMI-DVI adapterį, jei jūsų televizorius turi tik DVI jungtį. Prijunkite audio laidą garso išvesčiai.
- Norėdami optimizuoti video išvestį, spauskite HDMI pakartotinai norėdami pasirinkti geriausią jūsų televizoriaus palaikomą rezoliuciją.
- Philips rekomenduoja HDMI 2 kategorijos laidą, taip pat žinomą kaip didelio greičio HDMI laidą, optimaliai audio / video išvesčiai.
- Norint groti skaitmeninį BD-video ar DVD-video vaizdą per HDMI jungtį, abu prietaisai – grotuvas ir monitorius (ar AV imtuvus / stiprintuvus) turi palaikyti autorinių teisių apsaugos sistemą, vadinamą HDCP (high-bandwidth digital content protection system).
- Šio tipo sujungimas leidžia atkurti geriausią vaizdo kokybę.

### ... PAREGULIUOKITE NUSTATYMUS

#### [Software Download] (Programinės įrangos parsisiuntimas)

Atnaujinkite šio grotuvo programinę įrangą (jei naujesnė versija galima Philips interneto puslapyje) norėdami pagerinti šio grotuvo veikimą.

- **[USB]** – Parsisiųsti programinę įrangą per USB.
- **[Network]** – Parsisiųsti programinę įrangą per tinklą.

#### Pastaba

- Norėdami sužinoti daugiau apie programinės įrangos atnaujinimą, žiūrėkite skyrelį 'Papildoma informacija' > 'Programinės įrangos atnaujinimas'.

#### [Clear Memory] (Išvalyti atmintį)

#### Pastaba

- Kai išvalote vietinę atmintį, anksčiau parsisiųstas BD-Live turinys tampa nebeįsiekiamas.

Jei vidinės prietaiso atminties nepakanka parsisiųsti failams BD diskui, suformatuokite vietinę atmintį norėdami ištrinti visą esamą turinį.

#### Pastaba

- Jūs galite naudoti USB atmintinę kaip išorinę atmintį norėdami išsaugoti parsisiųstus failus.
- Vietinė atmintis yra katalogas (BUDA), esantis prijungtame USB prietaise.

#### [DivX (R) VOD Code]

Parodyti DivX® registracijos kodą.

#### Patarimas

- Įveskite šį DivX registracijos kodą kai norite išsinuomoti arba nusipirkti video iš [www.divx.com/vod](http://www.divx.com/vod). DivX video, išsinuomoti arba nusipirkti per DivX@VOD (Video On Demand) paslaugą gali būti grojami tik su tuo prietaisu, kuriems yra registruoti.

#### [Version Info] (Versijos informacija)

Parodyti šio grotuvo programinės įrangos versiją ir MAC adresą.

#### Patarimas

- Ši informacija yra reikalinga jei norite patikrinti, ar yra naujesnės programinės įrangos Philips interneto puslapyje, kad galėtumėte parsisiųsti ir įdiegti šiame grotuve.

#### [Restore Default Settings] (Atkurti gamyklinius nustatymus)

Atkurti visus nustatymus šiame grotuve į pradinius gamyklinius nustatymus, išskyrus **[Parental Control]** (Tėvų kontrolės) nustatymą.

## ... PAREGULIUOKITE NUSTATYMUS

### [EasyLink]

Jūsų prietaisas palaiko Philips EasyLink, kuris naudoja HDMI CEC (Consumer Electronics Control) protokolą. Su EasyLink suderinami prietaisai, kurie yra prijungti per HDMI jungtis, gali būti valdomi vienu nuotolinio valdymo pulteliu.

- **[On]** (Ijungta) – Ijungia EasyLink funkcijas.
- **[Off]** (Išjungta) – Išjungia EasyLink funkcijas.

### [One Touch Play] (Grojimas vienu prisilietimu)

Kai paspaudžiate **STANDBY**  mygtuką norėdami įjungti grotuvą, televizorius (jei palaiko grojimą vienu paspaudimu) įsijungia automatiškai ir persijungia į reikiamą video įvesties kanalą. Jei diskas įdėtas į grotuvą, disko grojimas pradėdamas automatiškai.

- **[On]** (Ijungta) – Ijungia grojimo vienu prisilietimu funkciją.
- **[Off]** (Išjungta) – Išjungia grojimo vienu prisilietimu funkciją.

### [One Touch Standby] (Budėjimo režimas vienu prisilietimu)

Kai paspaudžiate **STANDBY**  mygtuką, visi prijungti HDMI CEC prietaisai (jei palaiko budėjimo režimo įjungimą vienu prisilietimu) automatiškai persijungia į budėjimo režimą.



- **[On]** (Ijungta) – Ijungia budėjimo režimo vienu prisilietimu funkciją.
- **[Off]** (Išjungta) – Išjungia budėjimo režimo vienu prisilietimu funkciją.



### Pastaba

- Norėdami įjungti EasyLink funkciją, jūs turite įjungti HDMI CEC veikimą savo televizoriuje ir kituose prietaisuose, prijungtuose prie televizoriaus. Žiūrėkite televizoriaus / kitų prietaisų naudojimosi instrukcijų knygeles norėdami sužinoti daugiau.
- Philips negarantuoja 100% suderinamumo su visais HDMI CEC prietaisais.

## Sudėtingi nustatymai

1. Spauskite .
2. Pasirinkite **[Settings]** (Nustatymai), tuomet spauskite **OK**.
3. Pasirinkite **[Advanced Setup]** (Sudėtingi nustatymai), tuomet spauskite .

Video Setup	BD Live Security	● Off
	Network	●
Audio Setup	Software Download	●
	Clear Memory	●
Preference Setup	DivX(R) VOD Code	●
	Version Info	●
EasyLink Setup	Restore Default Settings	●
Advanced Setup		

4. Pažymėkite pasirinkimą, tuomet spauskite **OK**.
5. Pasirinkite nustatymą, tuomet spauskite **OK**.
  - Norėdami grįžti į prieš tai buvusį meniu, spauskite **BACK**.
  - Norėdami išeiti iš meniu, spauskite .

### [BD-Live Security] (BD-Live apsauga)

Jūs galite apriboti prisijungimą prie interneto BD-Live įrangai.

- **[On]** (Ijungta) – prisijungimas prie interneto draudžiamas visam BD-Live turiniui.
- **[Off]** (Išjungta) – prisijungimas prie interneto leidžiamas visam BD-Live turiniui.

### [Network] (Tinklas)

Įdiekite prisijungimą prie interneto tinklo norėdami parsisiųsti programines įrangos atnaujinimus ir pasiekti BD-Live papildomą turinį. Tai veda jus per tinklo įdiegimo procedūrą žingsnis po žingsnio.



### Pastaba

- Norėdami sužinoti daugiau apie tinklo įdiegimą, žiūrėkite skyrelį 'Nuo ko pradėti' > 'Prijunkite tinklą'.

## ... PRIJUNKITE

### 2 variantas: prijunkite per komponentinius video laidus

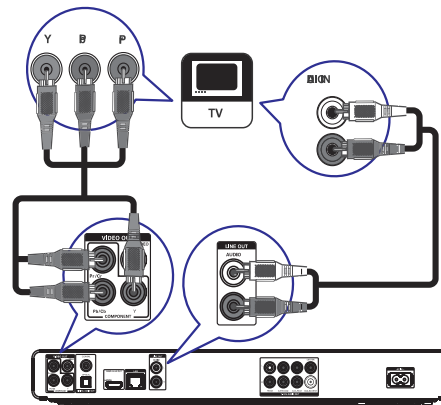

1. Prijunkite komponentinius video laidus (nepripredami) prie:
  - **Y Pb/Cb Pr/Cr** lizdų šiame grotuve
  - **COMPONENT VIDEO** įvesties lizdų televizoriuje.
2. Prijunkite komponentinius audio laidus prie:
  - **AUDIO L/R-LINE OUT** lizdų šiame grotuve
  - **AUDIO** įvesties lizdų televizoriuje.



### Patarimas

- Komponentinis video įvesties lizdas jūsų televizoriuje gali būti pažymėtas kaip **Y Pb/Cb Pr/Cr** arba **YUV**.
- Šio tipo sujungimas suteikia gerą vaizdo kokybę.

### 3 variantas: prijunkite per kombinuotą lizdą

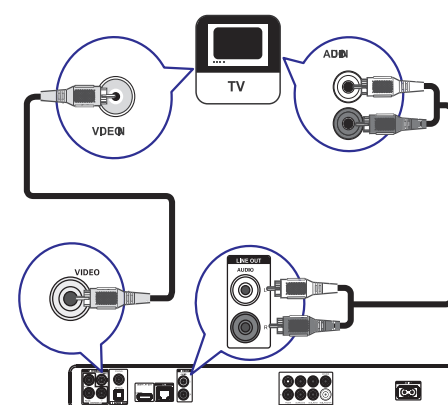

1. Prijunkite kombinuotą video laidą prie:
  - **VIDEO** lizdo šiame grotuve
  - **VIDEO** įvesties lizdo televizoriuje.
2. Prijunkite komponentinius audio laidus prie:
  - **AUDIO L/R-LINE OUT** lizdų šiame grotuve
  - **AUDIO** įvesties lizdų televizoriuje.



### Patarimas

- Video įvesties lizdas jūsų televizoriuje gali būti pažymėtas kaip **A/V IN**, **VIDEO IN**, **COMPOSITE** arba **BASEBAND**.
- Šio tipo sujungimas suteikia standartinę vaizdo kokybę.

## Nukreipkite audio į kitus prietaisus

Norėdami pagerinti garso kokybę, jūs galite nukreipti audio iš šio Blu-ray disko grotuvo į kitus prietaisus.

## ... PRIJUNKITE

### Prijunkite multi-kanalų imtuvą / stiprintuvą

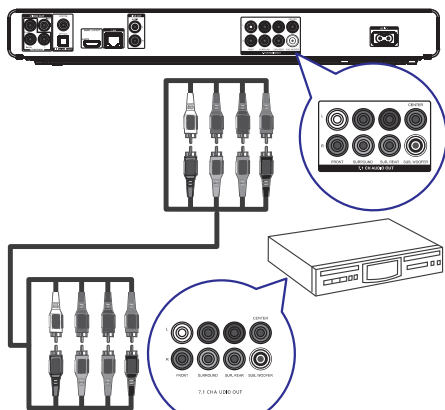

1. Prijunkite 7.1-kanalų audio laidus (nepridedami) prie:
  - 7.1CH AUDIO OUT lizdų šiame grotuve
  - atitinkamų AUDIO įvesties lizdų prietaise.

### Patarimas

- Jūs galite optimizuoti garsiakalbių išvestį (žiūrėkite skyrelį 'Pareguliuokite nustatymus' > [Audio Setup] (Audio nustatymai) > [Speaker Setup] (Garsiakalbių nustatymas).

### Prijunkite skaitmeninį stiprintuvą / imtuvą

#### Prijunkite į bendraašį laidą

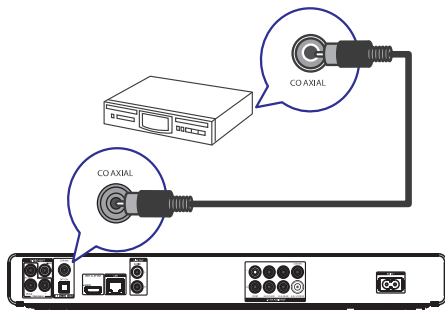

1. Prijunkite bendraašį laidą (nepridedamas) prie:
  - COAXIAL lizdo šiame grotuve
  - COAXIAL / DIGITAL įvesties lizdo prietaise.

#### Prijunkite į optinį lizdą

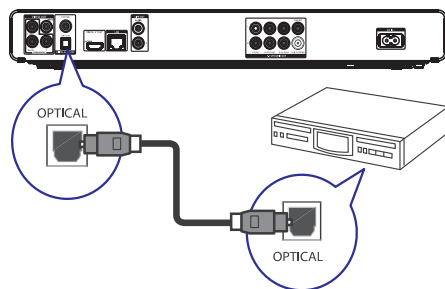

1. Prijunkite optinį laidą (nepridedamas) prie:
  - OPTICAL lizdo šiame grotuve
  - OPTICAL / DIGITAL įvesties lizdo prietaise.

#### Prijunkite analoginę stereo sistemą

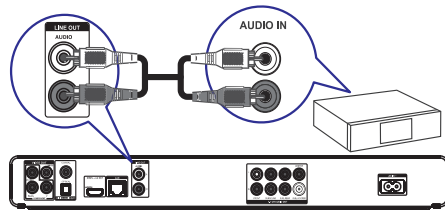

1. Prijunkite audio laidus prie:
  - AUDIO L/R-LINE OUT lizdų šiame grotuve
  - AUDIO įvesties lizdų prietaise.

## ... PAREGULIUOKITE NUSTATYMUS

### [Menu Language] (Ekranu meniu kalba)

Pasirinkti ekranu meniu kalbą.

#### Pastaba

- Jei jūsų diskų grotuvas yra prijungtas prie su HDMI CEC suderinamo televizoriaus, grotuvas automatiškai perjungiamas į tą pačią meniu kalbą, kuri yra pasirinkta jūsų televizoriuje (jei televizoriuje pasirinkta kalba palaikoma šiame prietaise).

### [Parental Control] (Tėvų kontrolė)

Apriboja diskų, netinkamų vaikams, naudojimą. Tokie diskai turi būti įrašyti su reitingais.

Norėdami prisijungti, įveskite savo nustatytą slaptažodį arba '0000'.

#### Pastaba

- Nustačius reitingą diskui naudojant [Parental Control] meniu, reikalaus slaptažodžio norint diską groti.
- Reitingai gali skirtis priklausomai nuo šalies. Norėdami leisti groti visus diskus, pasirinkite '8' DVD-video ir BD-Video diskams.
- Kai kurie diskai turi reitingus atspausdintus ant jų, tačiau nėra įrašyti su reitingu. Tokiu atveju ši funkcija tokiems diskams neveiks.

### [Screen Saver] (Ekranu užsklanda)

Įjungti arba išjungti ekranu užsklandos režimą. Ekranu užsklanda apsaugo televizoriaus ekraną nuo žalos, kurią gali padaryti ilgas statinio vaizdo rodymas.

- [On] (Įjungta) – įjungti ekranu užsklandą po 10 minučių be jokių veiksmų (pavyzdžiui, kai padaryta pauzė arba grojimas sustabdytas).
- [Off] (Išjungta) – išjungti ekranu užsklandą.
- [Change Password] (Pakeisti slaptažodį)

#### Nustatyti arba pakeisti slaptažodį

1. Spauskite skaičių mygtukus norėdami įvesti slaptažodį arba paskutinį nustatytą slaptažodį. Jei pamiršote slaptažodį, įveskite '0000', tuomet spauskite **OK**.
2. Įveskite naują slaptažodį.
3. Įveskite tą patį slaptažodį dar kartą.
4. Pereikite prie [Confirm] (Patvirtinti) iš meniu ir spauskite **OK**.

### [Display Panel] (Prietaiso ekranas)

Pasirinkite ryškumo lygį priekiniame prietaiso ekranui.

- [Normal] (Įprastas) – Įprastas ryškumas.
- [Dim] (Pritemdytas) – Pritemdytas ekranu ryškumas.

### [Auto Standby] (Automatinis budėjimo režimas)

Įjungti ar išjungti automatinį budėjimo režimą. Tai funkcija, leidžianti taupyti energiją.

- [On] (Įjungta) – Persijungti į budėjimo režimą jei 30 minučių nieko nedaroma (pavyzdžiui, pauzės režime ar sustabdytus grojimą).
- [Off] (Išjungta) – Išjungti automatinį budėjimo režimą.

### [VCD PBC] (Grojimo kontrolė)

Įjungti ar išjungti turinio meniu VCD / SVCD diskams su PBC (grojimo kontrolės) funkcija.

- [On] (Įjungta) – Rodyti turinio meniu, kai įdedate diską grojimui.
- [Off] (Išjungta) – Praleisti meniu ir iš karto pradėti grojimą nuo pirmo skyriaus.

### EasyLink nustatymas

1. Spauskite .
2. Pasirinkite [Settings] (Nustatymai), tuomet spauskite **OK**.
3. Pasirinkite [EasyLink Setup] (EasyLink nustatymas), tuomet spauskite .

Video Setup	EasyLink	• On
	One Touch Play	• On
Audio Setup	One Touch Standby	• On
Preference Setup		
EasyLink Setup		
Advanced Setup		

4. Pažymėkite pasirinkimą, tuomet spauskite **OK**.
5. Pasirinkite nustatymą, tuomet spauskite **OK**.
  - Norėdami grįžti į prieš tai buvusį meniu, spauskite **BACK**.
  - Norėdami išeiti iš meniu, spauskite .

## ... PAREGULIUOKITE NUSTATYMUS

### [Digital Audio] (Skaitmeninis audio)

Pasirinkite audio formatą garso išvesčiai per DIGITAL OUT lizdą (bendraaš/optinį).

- **[Auto]** (Automatinis) – aptikti ir pasirinkti geriausią palaikomą audio formatą automatiškai.
- **[PCM]** – Audio prietaisas nepalaiko multi-kanalų formato. Garsas sumiksuojamas į dviejų kanalų garsą.
- **[Bitstream]** – pasirinkite geriausią originalią Dolby ar DTS audio patirtį (BD-video specialieji garso efektai yra išjungti).

### † Pastaba

- Įsitinkite, kad audio formatas yra palaikomas diske ir prijungtame audio prietaise (stiprintuve / imtuve).
- Kai [Bitstream] yra pasirinkta, interaktyvūs garsai, tokie kaip mygtukų garsai ir šalutinio vaizdo garsas yra nutildomi.

### [PCM Downsampling]

Nustatykite samplingo dažnį PCM audio išvesčiai iš DIGITAL OUT lizdo (bendraašio / optinio).

- **[On]** (Įjungta) – PCM audio samplinamas į 48 kHz.
- **[Off]** (Išjungti) – BD ir DVD diskams, įrašyti LPCM formatu be autorinių teisių apsaugos, dviejų kanalų audio signalai iki 96 kHz yra išvedami kaip LPCM signalai be pakeitimo.

### [Speaker Setup] (Garsiakalbių nustatymas)

Optimizuoja erdvinio garso išvestį prijungtai garsiakalbių sistemai.

- **[Speaker Setup]** (Garsiakalbių nustatymas) – Aktyvuoja testinius tonus garsiakalbiams ir subwoofer (žemų dažnių) garsiakalbiui.
- **[Speaker Distance]** (Garsiakalbių atstumas) – Nustatyti atsilikimo laiką subwoofer garsiakalbiui, centriniams ar galiniams garsiakalbiams, jei jie yra pastatyti arčiau klausymosi pozicijos, tam kad visų garsiakalbių garsas jus pasiektų tuo pačiu metu.
- **[Speaker Volume]** (Garsiakalbių garsumas) – Nustatyti garsumo lygį kiekvienam garsiakalbiui ir subwoofer garsiakalbiui norint išgauti idealų audio balansą.

- **[Speaker Size]** (Garsiakalbių dydis)
  - Nustatyti garsiakalbių dydį garsiakalbiams ir subwoofer garsiakalbiui.
  - Pasirinkti **[Large]** (Dideli) garsiakalbių dydį, kad garsiakalbiai galėtų atkurti žemų dažnių signalus žemiau 120 Hz.
  - Pasirinkti **[No Speaker]** (Nėra garsiakalbių) jei garsiakalbiai neprijungti.
  - Jei priekiniai garsiakalbiai yra pasirinkti **[Small]** (Maži), subwoofer nustatymas bus **[On]** (Įjungtas) ir negalės būti keičiamas.
  - Jei subwoofer yra nustatytas **[Off]** (Išjungtas), priekinių garsiakalbių nustatymas bus **[Large]** (Dideli) ir negalės būti keičiamas.

### ✱ Patarimas

- Testinis tonas skleidžiamas iš garsiakalbių kai reguliuojamas garsumo lygis.
- Naudokite 1 ms nustatymą kiekvienam 30-iai centimetrų atstumo tarp garsiakalbių ir klausymosi pozicijos.

## Pageidavimų nustatymas

1. Spauskite **⬆**.
2. Pasirinkite **[Settings]** (Nustatymai), tuomet spauskite **OK**.
3. Pasirinkite **[Preference Setup]** (Pageidavimų nustatymas), tuomet spauskite **▶**.

Video Setup	Menu Language	● English
	Parental Control	● Off
Audio Setup	Screen Saver	● Off
	Change Password	●
Preference Setup	Display Panel	● Normal
EasyLink Setup	Auto Standby	● On
Advanced Setup	VCD PBC	● On

4. Pažymėkite pasirinkimą, tuomet spauskite **OK**.
5. Pasirinkite nustatymą, tuomet spauskite **OK**.
  - Norėdami grįžti į prieš tai buvusį meniu, spauskite **↶ BACK**.
  - Norėdami išeiti iš meniu, spauskite **⬆**.

## ... PRIJUNKITE

### Prijunkite USB prietaisą

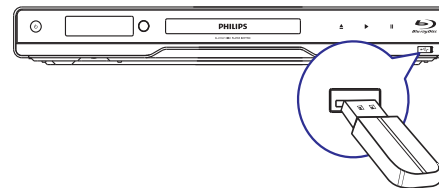

1. Prijunkite USB prietaisą prie **USB** lizdo šiame grotuve.

### † Pastaba

- Šis grotuvas gali groti / rodyti tik MP3, WMA/WMV9, DivX (Ultra) ar JPEG failus, išsaugotus tokiuose prietaisuose.
- Spauskite **⬆**, pasirinkite [USB] iš meniu norėdami pasiekti atmintinės turinį ir groti failus.
- Prijunkite USB prietaisą tik prie **USB** lizdo šiame prietaise.
- Philips negarantuoja 100% suderinamumo su visais USB prietaisais.

### Prijunkite tinklą

Prijunkite šį grotuvą prie tinklo norėdami mėgautis programinės įrangos atnaujinimais ir BD-Live papildomu turiniu.

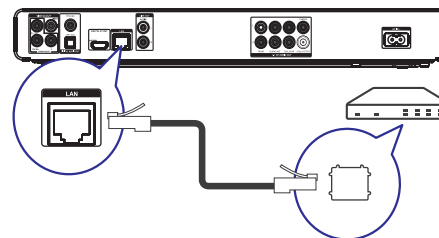

1. Prijunkite tinklo laidą (nepriedamas) prie:
  - **LAN** lizdo šiame grotuve
  - LAN lizdo plačiajuosčiame modeme ar maršrutizatoriuje.

### † Pastaba

- Interneto prisijungimas prie Philips puslapio programinės įrangos atnaujinimui gali būti neleidžiamas, priklausomai nuo maršrutizatoriaus, kurį naudojate ar interneto tiekėjo sąlygų. Susisieki su savo interneto tiekėju norėdami gauti daugiau informacijos.

## Prijunkite energijos tiekimą

### ! Atsargiai

- Rizika sugadinti prietaisą! Įsitinkite, kad elektros tinklo įtampa atitinka įtampą, nurodytą šio prietaiso apatinėje dalyje.
- Prijunkite elektros maitinimo laidą į elektros tinklą, kai visus kitus sujungimus jau esate atlikę.

### † Pastaba

- Informacinė plokštelė yra pritvirtinta prietaiso galinėje dalyje.
- Liesdami metalinį šio prietaiso korpusą galite jausti nestiprų dilgčiojimą. Šis pojūtis yra įprastas prietaisams su aliuminio korpusais. Tai nekelia jokio pavojaus vartotojų saugumui.

1. Prijunkite elektros maitinimo laidą prie:
  - Šio prietaiso
  - rozetės sienoje.
  - ↳ Grotuvas paruoštas nustatymui naudojimui.

## 4. NUO KO PRADĖTI

### ! Atsargiai

- Valdymas, reguliavimas ar procedūrų, nenurodytų šioje naudojimosi instrukcijų knygelėje, atlikimas, gali sukelti pavojingą spinduliavimą.

Visuomet sekite nurodymus šiame skyriuje nurodyta tvarka.

## Paruoškite nuotolinio valdymo pultelį

### ! Atsargiai

- Sprogimo pavojus! Laikykite baterijas toliau nuo karščio, saulės spindulių ar ugnies. Niekuomet nemeskite baterijų į ugnį.

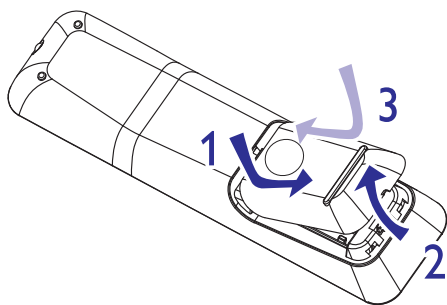

- Atidarykite nuotolinio valdymo pultelio baterijų skyrelio dangtelį.
- Įdėkite dvi pridėtas baterijas (AAA). Įsitinkinkite, kad + ir – ženklai ant baterijų atitinka žymėjimą skyrelio viduje.
- Uždarykite dangtelį.

### ☰ Pastaba

- Nenaudokite senų ir naujų ar skirtingų tipų baterijų vienu metu.
- Jei ketinate nenaudoti nuotolinio valdymo pultelio ilgą laiką arba baterijos yra išsekę, išimkite baterijas.
- Baterijų sudėtyje yra cheminių medžiagų, tad jomis reikia tinkamai atsikratyti.

## Suraskite teisingą žiūrėjimo kanalą

- Spauskite norėdami įjungti šį Blu-ray diskų grotuvą.

- Įjunkite televizorių ir perjunkite į teisingą video įvesties kanalą (žiūrėkite televizoriaus naudojimosi instrukcijų knygelę kaip surasti teisingą įvesties kanalą).

## Naudokitės namų meniu



- Spauskite (Namų meniu).
  - Norėdami pradėti disko grojimą, pasirinkite [Play Disc] (Groti diską).
  - Norėdami peržiūrėti USB turinį, pasirinkite [USB].
  - Norėdami pasiekti įdiegimo meniu, pasirinkite [Settings] (Nustatymai).

## Naršykite po meniu

- Kai meniu rodomas, spauskite mygtukus nuotolinio valdymo pultelyje norėdami naršyti po meniu.

Mygtukas	Veiksmas
	Judėti aukštyn ar žemyn.
	Judėti į kairę ar į dešinę.
	Patvirtinti pasirinkimą.
	Įvesti skaičius.

## Pasirinkite meniu rodymo kalbą

### ☰ Pastaba

- Jei jūsų diskų grotuvas yra prijungtas prie su HDMI CEC suderinamo televizoriaus, praleiskite šį nustatymą. Grotuvas automatiškai perjungiamas į tą pačią meniu kalbą, kuri yra pasirinkta jūsų televizoriuje (jei televizoriuje pasirinkta kalba palaikoma šiame prietaise).

- Namų (Home) meniu, pasirinkite [Settings] (Nustatymai) ir spauskite .
- Pasirinkite [Preference Setup] (Pageidavimų nustatymas), tuomet spauskite .

## ... PAREGULIUOKITE NUSTATYMUS

### [HDMI Deep Color] (HDMI gilios spalvos)

Ši funkcija galima tik kai rodymo prietaisais yra prijungtas per HDMI laidą ir kai jis palaiko gilių spalvų funkciją.

- [Auto] (Automatinis) – Mėgaukitės gyvais vaizdais su milijardais spalvų per Deep Color palaikantį televizorių.
- [Off] (Išjungtas) – Išvesti standartines 8 bitų spalvas.

### [Component Video] (Komponentinis video)

Pasirinkite komponentinio video išvesties rezoliuciją, kuri yra suderinama su jūsų televizoriaus galimybėmis.

- [480i/576i], [480p/576p], [720p], [1080i] – pasirinkite video rezoliucijos nustatymą, geriausiai palaikomą jūsų televizoriaus. Žiūrėkite televizoriaus naudojimosi instrukcijų knygelę norėdami sužinoti daugiau.

### ☰ Pastaba

- Jei nustatymas nesuderinamas su jūsų televizoriumi, tuščias ekranas rodomas. Palaukite 10 sekundžių, kol bus atkurtas originalus vaizdas.
- Nuo kopijavimo apsaugoti DVD gali išvesti tik 480p/576p arba 480i/576i rezoliuciją.

### [Picture Settings] (Vaizdo nustatymai)

Pasirinkite vieną iš užprogramuotų vaizdo spalvų nustatymų.

- [Standard] (Standartinis) – Originalus spalvų nustatymas.
- [Vivid] (Gyvybingas) – Ryškių spalvų nustatymas.
- [Cool] (Šaltas) – Švelnių spalvų nustatymas.
- [Action] (Veiksmas) – Aštrių spalvų nustatymas. Pagerina detalių matomumą tamsiose vietose. Geriausiai tinka veiksmo filmams.
- [Animation] (Animacija) – Kontrastingas spalvų nustatymas. Geriausiai tinka animuotam vaizdui.

### [Black Level] (Juodos spalvos lygis)

Pagerinti juodos spalvos kontrastą.

- [Normal] (Normalus) – Standartinis juodos spalvos lygis.
- [Enhanced] (Pagerintas) – Sustiprintas juodos spalvos lygis.

## Audio nustatymai

- Spauskite .
- Pasirinkite [Settings] (Nustatymai), tuomet spauskite .
- Pasirinkite [Audio Setup] (Audio nustatymai), tuomet spauskite .

Video Setup	Night Mode	● Off
	HDMI Audio	● Auto
Audio Setup	Digital Audio	● Auto
	PCM Downsampling	● On
Preference Setup	Speaker Setup	●
EasyLink Setup		
Advanced Setup		

- Pažymėkite pasirinkimą, tuomet spauskite .
- Pasirinkite nustatymą, tuomet spauskite .

  - Norėdami grįžti į prieš tai buvusį meniu, spauskite **BACK**.
  - Norėdami išeiti iš meniu, spauskite .

### [Night Mode] (Naktinis režimas)

Padaryti didelį garsumą švelnesnį, o mažą garsumą – pagarsinti, kad galėtumėte žiūrėti DVD filmus mažu garsumu, netrukdam kitiems.

- [Auto] (Automatinis) – Nustatyti ir pasirinkti geriausiai garso lygį klausant tyliai. Taikoma takeliams su Dolby True HD audio.
- [On] (Įjungta) – mėgautis tyliau žiūrėjimu naktį.
- [Off] (Išjungta) – mėgautis erdviu garsu pilnu dinamiu diapazonu.

### ☰ Pastaba

- Taikoma tik Dolby koduotiems DVD-video ar BD-video diskams.

### [HDMI Audio]

Pasirinkite HDMI audio išvestį kai prijungiate grotuvą ir televizorių / audio prietaisą per HDMI laidą.

- [Bitstream] – pasirinkite geriausią originalią HD audio patirtį (tik per su HD suderinamą imtuvą).
- [Auto] (Automatinis) – aptikti ir pasirinkti geriausią palaikomą audio formatą automatiškai.

## 6. PAREGULIUOKITE NUSTATYMUS

### Pastaba

- Jūs galite keisti įvairius nustatymus pagal savo pageidavimus. Peržiūrėkite šias instrukcijas norėdami naršyti po nustatymų meniu.

### Video nustatymai

- Spauskite **▲**.
- Pasirinkite **[Settings]** (Nustatymai), tuomet spauskite **OK**.
- Pasirinkite **[Video Setup]** (Video nustatymai), tuomet spauskite **▶**.

Video Setup	Audio	● English
	Subtitle	● Off
Audio Setup	Disc Menu	● English
Preference Setup	TV Display	● 16:9 Widescreen
	HDMI Video	● Auto
EasyLink Setup	HDMI Deep Color	● Auto
	Component Video	● 480i/576i
Advanced Setup	Picture Settings	● Optimal

- Pažymėkite pasirinkimą, tuomet spauskite **OK**.
- Pasirinkite nustatymą, tuomet spauskite **OK**.
  - Norėdami grįžti į prieš tai buvusį meniu, spauskite **⏪ BACK**.
  - Norėdami išeiti iš meniu, spauskite **▲**.

### [Audio] (Audio)

Pasirinkti audio kalbą disko grojimui.

### [Subtitle] (Subtitrai)

Pasirinkti subtitrų kalbą disko grojimui.

### [Disc Menu] (Disko meniu)

Pasirinkti kalbą disko meniu.

### Pastaba

- Jei kalba, kurią pasirinkote, negalima diske, diskas naudoja numatytąją kalbą.
- Kai kuriems diskams subtitrų ir audio kalba gali būti keičiama tik naudojant disko meniu.

### [TV Display] (Televizoriaus ekranas)

Pasirinkite rodymo formatą:

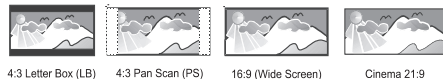

- [4:3 Letterbox]** – 4:3 ekrano televizoriams: plačiaekranis rodymas su juodomis juostomis ekrano viršuje ir apačioje.
- [4:3 Panscan]** – 4:3 ekrano televizoriams: vaizdas rodomas pilno aukščio, apkerpant šonus.
- [16:9 Widescreen]** – plačiaekraniams televizoriams: rodymo santykis 16:9.
- [Cinema 21:9]** – plačiaekraniams televizoriams su vaizdo santykiu 21:9, pašalina juodas juostas ekrano viršuje ir apačioje.

### Pastaba

- Jei pasirinktas **[4:3 Panscan]** diske yra nepalaikomas, ekrane rodomas **[4:3 Letterbox]** formatas.
- Pagalbos tekstas galimas visuose režimuose, išskyrus **[Cinema 21:9]**.
- Subtitrų perkėlimo funkcija galima tik **[Cinema 21:9]** režime.
- Optimaliam žiūrėjimui su Philips Cinema 21:9 televizoriumi, žiūrėkite televizoriaus naudojimosi instrukcijų knygelę.

### [HDMI Video]

Pasirinkite HDMI video išvesties rezoliuciją, kuri yra suderinama su jūsų televizoriaus galimybėmis.

- [Auto]** (Automatinis) – Aptikti ir pasirinkti geriausią palaikomą rezoliuciją automatiškai.
- [Native]** (Pradinis) – Nustatyti originalią video rezoliuciją.
- [480i/576i], [480p/576p], [720p], [1080i], [1080p], [1080p/24Hz]** – pasirinkite video rezoliucijos nustatymą, geriausiai palaikomą jūsų televizoriaus. Žiūrėkite naudojimosi instrukcijų knygelę norėdami sužinoti daugiau.

### Pastaba

- Jei nustatymas nesuderinamas su jūsų televizoriumi, tuščias ekranas rodomas. Palaukite 10 sekundžių, kol bus atkurtas originalus vaizdas arba spauskite HDMI pakartotinai, kol vaizdas atsiranda.

## ... NUO KO PRADĖTI

- Pasirinkite **[Menu Language]** (Meniu kalba), tuomet spauskite **▶**.

Video Setup	Menu Language	English
	Parental Control	Français
Audio Setup	Screen Saver	Deutsch
	Change Password	Italiano
Preference Setup	Display Panel	Español
EasyLink Setup	Auto Standby	Nederlands
	VCD PBC	Svenska
Advanced Setup		Português

- Kalbos pasirinkimo variantai gali skirtis priklausomai nuo regiono.
- Spauskite **▲ ▼** norėdami pasirinkti kalbą, tuomet spauskite **OK**.

### Įdiekite tinklą

Norėdami mėgautis programinės įrangos atnaujinimais šiame grotuve ir BD-Live papildomu turiniu, įdiekite tinklą.

### Pastaba

- Įsitikinkite, kad tinklo laidas yra gerai prijungtas ir maršrutizatorius yra įjungtas.

- Prijunkite šį diskų grotuvą prie plačiajuosčio modemo ar maršrutizatoriaus.
- Iš namų (Home) meniu pasirinkite **[Settings]** (Nustatymai) ir spauskite **OK**.
- Pasirinkite **[Advanced Setup]** (Sudėtingi nustatymai), tuomet spauskite **▶**.
- Pasirinkite **[Network]** (Tinklas), tuomet spauskite **OK**.
- Pasirinkite **[Next]** (Sekantis) iš meniu, tuomet spauskite **OK**.
  - Blu-ray diskų grotuvas ima ieškoti, ar yra ryšys su tinklu.
  - Jei ryšio patikrinimas nepavyksta, pasirinkite **[Retry]** (Bandyti dar kartą) ir spauskite **OK** norėdami pabandyti dar kartą prisijungti.
- Prisijungus, IP adresas gaunamas automatiškai.
  - Jei IP adresas negaunamas, pasirinkite **[Retry]** (Bandyti dar kartą) ir spauskite **OK** norėdami bandyti gauti IP adresą dar kartą.

- Pasirinkite **[Finish]** (Baigti) iš meniu, tuomet spauskite **OK** norėdami išeiti.

### Pastaba

- Šis grotuvas nepalaiko automatinio kryžminių laidų aptikimo.
- BD-Live turinio parsisiuntimas gali užtrukti priklausomai nuo failo dydžio ir interneto ryšio spartos.

### Naudokite Philips EasyLink

Šis grotuvas palaiko Philips EasyLink funkciją, kuri naudoja HDMI CEC (Consumer Electronics Control) protokolą. Jūs galite naudoti vieną nuotolinio valdymo pultelį norėdami valdyti su EasyLink suderinamus prietaisus, prijungtus per HDMI jungtis.

### Pastaba

- Norėdami įjungti EasyLink funkciją, jūs turite įjungti HDMI CEC valdymą televizoriuje ir kituose prietaisuose, prijungtuose prie televizoriaus. Žiūrėkite televizoriaus / kitų prietaisų naudojimosi instrukcijų knygeles norėdami sužinoti daugiau.

### Grojimas vienu prisilietimu

- Spauskite **STANDBY** **⏻** mygtuką norėdami įjungti šį prietaisą.
  - Televizorius (jei palaiko grojimą vienu paspaudimu) automatiškai įsijungia ir persijungia į teisingą žiūrėjimo kanalą.
  - Disko grojimas pradėdamas automatiškai, jei diskas yra įdėtas į grotuvą.

### Budėjimo režimo įjungimas vienu prisilietimu

- Nuspauskite ir palaikykite **STANDBY** **⏻** mygtuką ilgiau nei 3 sekundes.
  - Visi prijungti prietaisai (jei palaiko budėjimo režimo įjungimą vienu paspaudimu) automatiškai persijungia į budėjimo režimą.

### Pastaba

- Philips negarantuoja 100% suderinamumo su visais HDMI CEC prietaisais.

## 5. GROKITE

### Disko grojimas

#### ! Atsargiai!

- Nedėkite jokių kitų objektų, išskyrus diskus, į diskų skyrelį.
- Nelieskite disko optinio lęšio diskų skyrelio viduje.

1. Spauskite ▲ norėdami atidaryti diskų skyrelį.
2. Įdėkite diską etikete į viršų.
3. Spauskite ▲ norėdami uždaryti diskų skyrelį ir pradėti disko grojimą.
  - Norėdami žiūrėti disko grojimą, įjunkite televizorių ir perjunkite jį į reikiamą kanalą šiam Blu-ray diskų grotuvui.
  - Norėdami sustabdyti disko grojimą, spauskite ■.

#### ☰ Pastaba

- Pasitinkinkite palaikomus diskų tipus (žiūrėkite skyrelį 'Charakteristikos > Palaikoma media').
- Jei parodomas slaptažodžio įvedimo laukelis, įveskite slaptažodį, kad galėtumėte žiūrėti užrakintą ar apsaugotą diską (žiūrėkite skyrelį 'Pareguliuokite nustatymus > Pageidavimų nustatymas > [Parental Control] (Tėvų kontrolė)').
- Jei padarote pauzę ar sustabdote diską, ekrano užsklanda imama rodyti po 10 minučių be jokių veiksmų. Norėdami išjungti ekrano užsklandą, spauskite bet kurį mygtuką.
- Jei padarote pauzę ar sustabdote diską ir joks mygtukas nepaspaudžiamas 30 minučių, grotuvas automatiškai persijungia į budėjimo režimą.

### Disko turinio struktūra

Disko turinys paprastai padalinamas pagal struktūrą, parodytą žemiau.



- [title/chapter] (skyrius / poskyris) nurodo turinį BD/DVD diske.
- [track] (takelis) nurodo audio disko turinį.
- [folder/file] (katalogas / failas) nurodo disko turinį, įrašytą MP3/WMA/JPEG formatu.

### Video grojimas

#### Valdykite video grojimą

1. Paleiskite skyrių.
2. Naudokite nuotolinio valdymo pultelį norėdami valdyti grojimą.

Mygtukas	Veiksmas
II	Padaryti pauzę grojime.
▶	Pradėti arba tęsti grojimą.
■	Sustabdyti grojimą.
◀ / ▶	Peršokti prie prieš tai buvusio ar sekančio skyriaus ar poskyrio.
◀◀ / ▶▶	Greitai prasukti atgal ar pirmyn. Spauskite pakartotinai norėdami keisti paieškos greitį. <ul style="list-style-type: none"><li>• Pauzės režime, lėtai prasukti atgal ar pirmyn.</li></ul>

## ... GROKITE

### Valdykite nuotraukų rodyką

1. Paleiskite nuotraukų prezentaciją.
2. Naudokitės nuotolinio valdymo pulteliu nuotraukų valdymui.

Mygtukas	Veiksmas
◀ / ▶	Pasukti nuotrauką prieš / pagal laikrodžio rodyklę.
▲ / ▼	Apversti nuotrauką aukštyn kojomis / Apversti nuotrauką iš kairės į dešinę (veidrodžio efektas).
■	Sustabdyti rodyką.

#### ☰ Pastaba

- Kai kurie veiksmai gali neveikti su kai kuriais diskais ar failais.

### Nustatyti prezentacijos intervalą ir animaciją

1. Rodymo metu spauskite ☰ **OPTIONS**.
  - ↳ Grojimo nustatymų meniu parodomas.
2. Pasirinkite **[Duration per slide]** (Vienos skaidrės trukmė) iš meniu, tuomet spauskite **OK**.
3. Pasirinkite trukmę, tuomet spauskite **OK**.
4. Pasirinkite **[Slide Animation]** (Skaidrės animacija) iš meniu, tuomet spauskite **OK**.
5. Pasirinkite animacijos efekto tipą, tuomet spauskite **OK**.

### Leiskite muzikinę prezentaciją

Sukurkite muzikinę prezentaciją norėdami groti MP3/WMA muzikos failus kartu su JPEG nuotraukų failais.

#### ☰ Pastaba

- Norint sukurti muzikinę prezentaciją, MP3 / WMA ir JPEG failai turi būti išsaugoti tame pačiame diske / USB atmintinėje.

1. Paleiskite MP3 / WMA muziką.

2. Spauskite ↩ **BACK** norėdami grįžti į pagrindinį meniu.
3. Pasirinkite nuotraukų katalogą / albumą ir spauskite **OK** norėdami pradėti prezentaciją.
  - ↳ Prezentacija pradeda ir tęsiasi iki nuotraukų katalogo ar albumo pabaigos.
  - ↳ Muzika grojama iki disko pabaigos.
  - Norėdami sustabdyti prezentaciją, spauskite ■.
  - Norėdami sustabdyti muzikos grojimą, spauskite ■ dar kartą.

### Grokite iš USB prietaiso

Šis grotuvas gali leisti MP3, WMA/WMV, DivX (Ultra) ar JPEG failus iš šių USB prietaisų:

- atmintinių
- atminties kortelių skaitytuvų
- HDD (išorinis energijos šaltinis reikalingas)

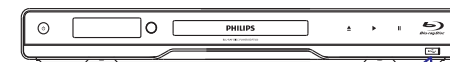

1. Prijunkite USB prietaisą prie ➔ (USB) lizdo.
2. Spauskite 🏠, pasirinkite **[USB]**, tuomet spauskite **OK**.
  - ↳ Turinio meniu parodomas.
3. Pasirinkite failą grojimui, tuomet spauskite **OK**.
  - ↳ Grojimas pradeda (žiūrėkite skyrelius 'Grokite muziką', 'Nuotraukų rodymas', 'Video grojimas' norėdami sužinoti daugiau).
  - Norėdami sustabdyti grojimą, spauskite ■ arba atjunkite USB prietaisą.

#### ☰ Pastaba

- Jei prietaisas netelpa į USB lizdą, prijunkite jį per USB ilginamąjį laidą.
- NTFS (New Technology File System) duomenų formatus yra nepalaikomas.
- Philips negarantuoja 100% suderinamumo su visais USB prietaisais.



## Grokite muziką

### Kontroliuokite takelius

1. Paleiskite takelį.
2. Naudokitės nuotolinio valdymo pulteliu norėdami valdyti grojimą.

Mygtukas	Veiksmas
II	Padaryti pauzę grojime.
▶	Pradėti arba tęsti grojimą.
■	Sustabdyti grojimą.
◀ / ▶	Peršokti prie prieš tai buvusio / sekančio takelio.
	Pasirinkti takelį, kurį norite groti.
◀◀ / ▶▶	Greita paieška atgal (kairėn) arba pirmyn (dešinėn). Spauskite pakartotinai norėdami pakeisti paieškos greitį.
REPEAT	Pasirinkite ar išjunkite kartojimo ar atsitiktinio grojimo režimą.

### Grokite MP3 / WMA muziką

MP3 / WMA yra stipriai suspaustų audio failų tipas (failai su plėtiniais .mp3, .wma).

1. Įdėkite diską arba USB su MP3 / WMA muzika.
2. Spauskite , pasirinkite **[Play Disc]** (Groti diską) arba **[USB]**, tuomet spauskite **OK**.  
↳ Turinio meniu parodomas.
3. Pasirinkite muzikos katalogą, tuomet spauskite **OK**.
4. Pasirinkite failą, kurį norite groti, tuomet spauskite **OK**.
  - Norėdami grįžti į pagrindinį meniu, spauskite **↶ BACK**.

### Pastaba

- Jei diskas įrašytas per keletą sesijų, tik pirmoji sesija grojama.
- WMA failai, apsaugoti Digital Rights Management (DRM) negali būti grojami naudojantis šiuo grotuvu.
- Šis grotuvas nepalaiko MP3PRO audio formato.
- Specialieji simboliai, esantys MP3 takelių pavadinimuose ar albumų pavadinimuose, gali būti nerodomi teisingai, nes jie nėra palaikomi.
- Katalogai / failai, viršijantys palaikomus limitus negali būti rodomi ir grojami.

### Nuotraukų rodymas

Rodyti nuotraukų prezentaciją

Jūs galite rodyti JPEG nuotraukas (failai su plėtiniais .jpeg arba .jpg).

1. Įdėkite diską arba USB su JPEG nuotraukomis.
2. Spauskite , pasirinkite **[Play Disc]** (Groti diską) arba **[USB]**, tuomet spauskite **OK**.  
↳ Turinio meniu parodomas.
3. Pasirinkite nuotraukų katalogą, tuomet spauskite **OK** norėdami įeiti.
  - Norėdami pasirinkti nuotrauką, naudokitės **naršymo mygtukais**.
  - Norėdami padidinti pasirinktą nuotrauką ir pradėti prezentaciją, spauskite **OK**.
4. Spauskite **OK** norėdami pradėti prezentaciją.

### Pastaba

- Gali užtrukti ilgiau, kol bus parodytas disko turinys televizoriuje, jei diske yra daug takelių / nuotraukų.
- Šis grotuvas gali rodyti tik skaitmeniniais fotoaparatais padarytas nuotraukas JPEG-EXIF formatu, paprastai naudojamu daugumoje fotoaparataų. Jis negali rodyti Motion JPEG ar kitų formatų, bei garso klipų, susietų su nuotraukomis.
- Katalogai / failai, viršijantys palaikomus limitus negali būti rodomi ir grojami.

### Pastaba

- BD diskams su Java programa, tęsimo funkcija negalima.

### Keiskite video grojimą

1. Paleiskite skyrių.
2. Naudokite nuotolinio valdymo pultelį norėdami keisti grojimą.

Mygtukas	Veiksmas
AUDIO	Pasirinkti audio kalbą arba kanalą diske.
SUBTITLE	Pasirinkite subtitrų kalbą diske.
REPEAT	Pasirinkti ar išjungti kartojimo ar atsitiktinio grojimo režimus. <ul style="list-style-type: none"> <li>• Kartojimo pasirinkimai gali skirtis priklausomai nuo disko.</li> <li>• VCD diskams kartojimo režimas galimas tik kai PBC (grojimo kontrolės) režimas yra išjungtas.</li> </ul>
OPTIONS	Pasiekti aukščiau paminėtus veiksmus ar daugiau nustatymų.
INFO	Rodyti dabartinę būseną ar disko informaciją.
BONUSVIEW	Ijungti ar išjungti papildomą vaizdą mažame lange grojimo metu ( <b>galimas tik BD-video diskuose, kurie palaiko BONUSVIEW arba Picture-In-Picture funkciją</b> ).

### Pastaba

- Kai kurie veiksmai gali neveikti su kai kuriais diskais. Žiūrėkite papildomą informaciją, pridėdamą prie disko.

### Parodyti meniu

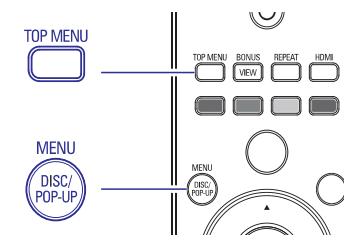

### BD-video diskas

- **TOP MENU** sustabdo video grojimą ir parodo disko meniu. Ši funkcija yra priklausoma nuo disko.
- **POP-UP MENU** įjungia BD-video disko meniu nenutraukiant disko grojimo.

### DVD-video diskas

- **TOP MENU** parodo disko turinį.
- **DISC MENU** parodo disko informaciją ir veda jus per galimas funkcijas diske.

### VDC / SVCD / DivX diskas

- **DISC MENU** parodo disko turinį.

### Patarimas

- Jei PBC nustatymas išjungtas, VCD / SVCD praleidžia meniu ir pradeda grojimą nuo pirmo skyriaus. Norėdami pamatyti meniu prieš grojimą, įjunkite PBC nustatymą (žiūrėkite skyrelį "Pareguliuokite nustatymus > **[Preference Setup]** (Pageidavimų nustatymas) > **[VCD PBC]** (Grojimo kontrolė)).

### Pasirinkite skyrių / poskyrį

1. Grojimo metu spauskite **OPTIONS**.  
↳ Grojimo pasirinkimų meniu parodomas.
2. Pasirinkite **[Title]** (Skyrius) arba **[Chapter]** (Poskyris) iš meniu, tuomet spauskite **OK**.
3. Pasirinkite skyriaus ar poskyrio numerį, tuomet spauskite **OK**.

## ... GROKITE

### Peršokti į tam tikrą grojimo laiką

1. Grojimo metu spauskite **⏏** **OPTIONS**.  
↳ Grojimo pasirinkimų meniu parodomas.
2. Pasirinkite **[Time Search]** (Laiko paieška) iš meniu, tuomet spauskite **OK**.
3. Spauskite **naršymo mygtukus** (**▲ ▼**) norėdami pakeisti laiką, į kurį norite peršokti, tuomet spauskite **OK**.

### Priartinti / nutolinti vaizdą

1. Grojimo metu spauskite **⏏** **OPTIONS**.  
↳ Grojimo pasirinkimų meniu parodomas.
2. Pasirinkite **[Zoom]** (Priartinimas) iš meniu, tuomet spauskite **OK**.
3. Spauskite **naršymo mygtukus** (**◀ ▶**) norėdami pasirinkti priartinimo faktorių, tuomet spauskite **OK**.
4. Spauskite naršymo mygtukus norėdami pastumti priartintą vaizdą.
  - Norėdami išjungti priartinimo režimą, spauskite **↶ BACK** arba **OK** norėdami pamatyti priartinimo faktoriaus juostą, tuomet spauskite **naršymo mygtukus** (**◀ ▶**), kol priartinimo faktorius [1X] pasirenkamas.

### Tam tikros atkarpos kartojimas

1. Grojimo metu spauskite **⏏** **OPTIONS**.  
↳ Grojimo pasirinkimų meniu parodomas.
2. Pasirinkite **[Repeat A-B]** (Kartoti A-B) iš meniu, tuomet spauskite **OK** norėdami nustatyti pradžios tašką.
3. Prasukite grojimą, tuomet spauskite **OK** norėdami nustatyti pabaigos tašką.  
↳ Grojimas kartojant pradedamas.
  - Norėdami atšaukti kartojimo režimą, spauskite **⏏** **OPTIONS**, pasirinkite **[Repeat A-B]** (Kartoti A-B) ir spauskite **OK**.

### **≡** Pastaba

- Atkarpa kartojimui gali būti pasirinkta tik tame pačiame takelyje / poskyryje.

### Žiūrėti video skirtingais rakursais

1. Grojimo metu spauskite **⏏** **OPTIONS**.  
↳ Grojimo pasirinkimų meniu parodomas.
2. Pasirinkite **[Angle List]** (Rakursų sąrašas) iš meniu ir spauskite **▶**.
3. Pasirinkite rakurso nustatymą ir spauskite **OK**.  
↳ Grojimas tęsiamas pasirinktu rakursu.

### **≡** Pastaba

- Taikoma tik diskams, kuriuose yra scenos, sukurtos skirtingais rakursais.

### Perkelti subtitrų poziciją

Ši funkcija galima tik jei **[TV Display]** (Televizoriaus ekranas) nustatymas yra **[Cinema 21:9]** (Žiūrėkite skyrelį 'Pareguliuokite nustatymus' > **[Video Setup]** Vaizdo nustatymas)

1. Grojimo metu spauskite **⏏** **OPTIONS**.  
↳ Grojimo pasirinkimų meniu parodomas.
2. Pasirinkite **[Subtitle Language]** > **[Shift Subtitle]** (Perkelti subtitrus) iš meniu ir spauskite **▶**.
3. Naudodamiesi **naršymo mygtukais** (**▲ ▼**) norėdami perkelti subtitrus, tuomet spauskite **OK**.

### **✱** Patarimas

- Jūs galite spausti **SUBTITLE** nuotolinio valdymo pultelyje norėdami pasiekti šį nustatymą.
- Subtitrų perkėlimas nepalaikomas DivX video su išoriniais subtitrais.
- Subtitrų perkėlimo nustatymas neišsaugomas, kai išimamas diskas.

### BD-video grojimas

Blu-ray video diskai turi didesnę talpą ir palaiko funkcijas, tokioms kaip aukštos raiškos video, multi-kanalų garsas, interaktyvūs meniu ir panašiai.

1. Įdėkite BD-video diską.
2. Spauskite **▶**, pasirinkite **[Play Disc]** (Groti diską) ir spauskite **OK**.
3. Grojimas pradedamas automatiškai arba pasirinkite grojimo nustatymą iš meniu ir spauskite **OK** norėdami pradėti grojimą.

## ... GROKITE

- Grojimo metu jūs galite spausti **TOP MENU** norėdami pamatyti papildomą informaciją, funkcijas ar turinį, išsaugotą diske.
- Grojimo metu jūs galite spausti **POP-UP MENU** norėdami pamatyti disko meniu nesustabdant grojimo.

### Mėgaukitės BONUSVIEW

Taikoma tik diskams, suderinamiems su BONUSVIEW arba Picture-In-Picture funkcija. Jūs galite iškart žiūrėti papildomą turinį (tokį kaip komentarai) mažame ekrano lange.

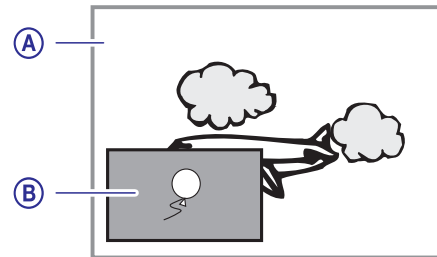

**A** – Pagrindinis vaizdas  
**B** – Papildomas vaizdas >

1. Spauskite **BONUSVIEW** norėdami įjungti papildomą vaizdą lange.
2. Spauskite **⏏** **OPTIONS**.  
↳ Grojimo nustatymų meniu parodomas.
3. Pasirinkite **[2nd Audio Language]** (Antra įgarsinimo kalba) arba **[2nd Subtitle Language]** (Antra subtitrų kalba) iš meniu, tuomet spauskite **▶**.
4. Pasirinkite pageidaujimą kalbą, tuomet spauskite **OK**.

### Mėgaukitės BD-LIVE

(Taikoma tik diskams, kurie turi BD Live papildomą turinį).

Papildomas turinys (toks kaip filmų anonsai, subtitrai ir pan.) gali būti parsiųstas į šio grotuvo vietinę atmintį arba prijungtą USB prietaisą. Specialus vaizdas gali būti grojamas kol šie priedai yra siunčiami.

Kai diskas, palaikantis BD-Live, yra grojamas, grotuvo arba disko identifikacija gali būti nusiųsta turinio teikėjui internetu. Paslaugos ir funkcijos priklausos nuo disko.

### Grokite DivX® video

DivX yra skaitmeninis media formatas, kuris išlaiko aukštą vaizdo kokybę nepaisant didelio suspaudimo. Jūs galite mėgautis DivX video su šiuo DivX sertifikuotu grotuvu.

1. Įdėkite diską ar USB su DivX video.
2. Spauskite **▶**, pasirinkite **[Play Disc]** (Groti diską) arba **[USB]**, tuomet spauskite **OK**.  
↳ Turinio meniu parodomas.
3. Pasirinkite skyrių, kurį norite groti, tuomet spauskite **OK**.
4. Pasirinkite skyrių, kurį norite groti, tuomet spauskite **OK**.
5. Naudokite nuotolinio valdymo pultelį grojimo valdymui.

Mygtukas	Veiksmas
<b>AUDIO</b>	Pasirinkti audio kalbą ar kanalą.
<b>SUBTITLE</b>	Pasirinkti subtitrų kalbą.
<b>■</b>	Sustabdyti grojimą.

### **≡** Pastaba

- Jūs galite groti DivX video, kurį išsinuomavote ar nusipirkote su šio grotuvo DivX registracijos kodu (Žiūrėkite skyrelį 'Pareguliuokite nustatymus' > **[Advanced Setup]** (Sudėtingi nustatymai) > **[DivX (R) VOD Code]**).
- Jūs galite groti iki 4GB dydžio DivX video failus.
- Šis grotuvas gali rodyti iki 45 simbolių subtitrus.