

Toujours là pour vous aider

Enregistrez votre produit et obtenez de l'assistance sur le site
www.philips.com/support



FX55



Mode d'emploi

PHILIPS

Table des matières

1 Important	2
Sécurité	2
Avertissement	3
2 Votre mini chaîne hi-fi	6
Introduction	6
Contenu de l'emballage	6
Présentation de l'unité principale	7
Présentation de la télécommande	8
3 Guide de démarrage	10
Connexion des antennes	10
Connexion des enceintes	10
Alimentation	11
Préparation de la télécommande	11
Installation automatique des stations de radio	11
Réglage de l'horloge	12
Mise sous tension	12
4 Lecture	13
Lecture des fichiers d'un périphérique Bluetooth	13
Lecture d'un disque	14
Lecture à partir d'un périphérique USB	15
5 Écoute de la musique à partir d'un périphérique externe	16
Écoute de la musique à partir d'un lecteur MP3	16
Écouter de musique à partir d'un appareil audio externe avec connecteurs RCA	16
6 Options de lecture	17
Répétition et lecture aléatoire	17
Affichage des informations de lecture	17
7 Réglage du volume et des effets sonores	18
Réglage du volume sonore	18
Désactivation du son	18
Amplification de la puissance sonore	18
Sélection d'un effet sonore prédéfini	18
Amplification des basses	18
8 Écoute de la radio	19
Réglage d'une station de radio	19
Programmation automatique des stations de radio	19
Programmation manuelle des stations de radio	19
Sélection d'une station de radio présélectionnée	19
9 Autres fonctions	20
Réglage de l'alarme	20
Réglage de l'arrêt programmé	20
Rétablissement des réglages par défaut	20
10 Informations sur le produit	21
Caractéristiques techniques	21
Informations de compatibilité USB	22
Formats de disque MP3 pris en charge	22
Entretien	22
11 Dépannage	23

1 Important

Sécurité

Signification des symboles de sécurité

Signification des symboles de sécurité



Ce symbole éclair signifie que les composants non isolés de votre appareil peuvent provoquer une décharge électrique. Pour la sécurité de votre entourage, ne retirez pas le couvercle du produit.

Le point d'exclamation signale des points importants et vous invite à consulter la documentation fournie afin d'éviter tout problème de fonctionnement et de maintenance.

AVERTISSEMENT : afin de limiter les risques d'incendie ou d'électrocution, cet appareil doit être conservé à l'abri de la pluie ou de l'humidité. Aucun objet rempli de liquide, tel qu'un vase par exemple, ne doit être placé sur l'appareil.

ATTENTION : pour éviter tout risque d'électrocution, veillez à aligner la broche large de la fiche sur l'orifice large correspondant et insérez complètement la fiche.

Consignes de sécurité importantes

- ① Lisez attentivement ces consignes.
- ② Conservez soigneusement ces consignes.
- ③ Tenez compte de tous les avertissements.
- ④ Respectez toutes les consignes.

- ⑤ N'utilisez pas cet appareil à proximité d'une source d'eau.
- ⑥ Nettoyez l'appareil avec un chiffon sec uniquement.
- ⑦ N'obstruez pas les orifices de ventilation. Installez l'appareil conformément aux consignes du fabricant.
- ⑧ Évitez d'installer l'appareil à proximité des sources de chaleur telles que des radiateurs, registres de chaleur, poêles ou autres appareils (amplificateurs par exemple) produisant de la chaleur.
- ⑨ Évitez de marcher sur le cordon d'alimentation ou de le pincer, notamment au niveau des fiches, des prises de courant et de son point de sortie sur l'appareil.
- ⑩ Utilisez uniquement les pièces de fixation/ accessoires spécifié(s) par le fabricant.
- ⑪ Utilisez uniquement l'appareil avec le chariot, le socle, le trépied, le support ou la table spécifié(e) par le fabricant ou vendu(e) avec l'appareil. Lorsque vous utilisez un chariot, prenez garde à ne pas le faire basculer avec l'appareil lorsque vous le déplacez. Vous risqueriez de vous blesser.



- ⑫ Débranchez cet appareil en cas d'orage ou pendant les longues périodes d'inutilisation.
- ⑬ Confiez toutes les tâches de maintenance à un personnel qualifié. Des travaux de maintenance sont nécessaires en cas d'endommagement de l'appareil : par exemple, endommagement du cordon d'alimentation ou de la fiche, déversement de liquide ou chute d'objets

à l'intérieur de l'appareil, exposition de l'appareil à la pluie ou à l'humidité, dysfonctionnement ou chute de l'appareil.

- ⑭ **Utilisation des piles ATTENTION – Pour éviter les fuites de piles pouvant endommager l'appareil ou entraîner des blessures corporelles ou des dégâts matériels, respectez les consignes suivantes :**
- Installez correctement toutes les piles, en prenant garde aux sens + et - indiqués sur l'appareil.
 - Ne mélangez pas les piles (neuves et anciennes, au carbone et alcalines, etc.).
 - Retirez les piles du compartiment si vous n'utilisez pas l'appareil pendant une longue période.
- ⑮ **Votre appareil ne doit pas être exposé aux fuites goutte à goutte ou aux éclaboussures.**
- ⑯ **Ne placez pas d'objets susceptibles d'endommager votre appareil à proximité de celui-ci (par exemple, objets remplis de liquide ou bougies allumées).**
- ⑰ **Si la prise d'alimentation ou un coupleur d'appareil est utilisé comme dispositif de découplage, celui-ci doit rester facilement accessible.**

Fusible secteur

Ces informations s'appliquent uniquement aux produits équipés d'une prise secteur pour le Royaume-Uni.

Ce produit est équipé d'une fiche moulée certifiée. Si vous changez le fusible, utilisez-en un qui possède :

- les classifications affichées sur la prise,
- une norme BS 1362 et
- la marque ASTA.

Contactez votre revendeur si vous n'êtes pas sûr du type de fusible à utiliser.

Attention : Pour que ce produit soit conforme à la directive CEM (2004/108/EC), ne séparez pas la fiche d'alimentation du cordon d'alimentation.

Risque de surchauffe ! N'installez jamais cet appareil dans un espace confiné. Laissez toujours au moins dix centimètres d'espace libre autour de cet appareil pour assurer une bonne ventilation. Assurez-vous que des rideaux ou d'autres objets ne recouvrent pas les orifices de ventilation de cet appareil.



Avertissement

- Ne retirez jamais le boîtier de cet appareil.
- Ne graissez jamais aucun composant de cet appareil.
- Placez l'appareil sur une surface plane, rigide et stable.
- Ne posez jamais l'appareil sur un autre équipement électrique.
- Utilisez cet appareil uniquement en intérieur: Éloignez cet appareil des sources d'eau ou d'humidité, ou d'objets remplis de liquide.
- Conservez l'appareil à l'abri des rayons du soleil, des flammes nues et de toute source de chaleur.



Attention

- Ne regardez jamais le rayon laser émis par le produit.

Avertissement

CE0560

Par la présente, WOOX Innovations déclare que ce produit est conforme aux exigences essentielles et autres dispositions pertinentes de la directive 1999/5/CE. La déclaration de conformité est disponible sur le site www.philips.com/support.

Toute modification apportée à cet appareil qui ne serait pas approuvée expressément par WOOX Innovations peut invalider l'habilitation de l'utilisateur à utiliser l'appareil.

Philips et l'emblème du bouclier Philips sont des marques déposées de Koninklijke Philips N.V. et sont utilisés par WOOX Innovations Limited sous licence de Koninklijke Philips N.V."

Les caractéristiques mentionnées dans le présent manuel sont susceptibles d'être modifiées sans notification préalable. WOOX se réserve le droit de modifier les produits à tout moment, mais n'est pas contraint de modifier les offres précédentes en conséquence.

Mise au rebut de votre produit et de la pile en fin de vie



Cet appareil a été conçu et fabriqué avec des matériaux et des composants de haute qualité pouvant être recyclés et réutilisés.



Ce symbole sur un produit indique que ce dernier est conforme à la directive européenne 2012/19/UE.



Ce symbole signifie que le produit contient des piles conformes à la directive européenne 2013/56/EU, qui ne doivent pas être mises au rebut avec les déchets ménagers.

Renseignez-vous sur votre système local de gestion des déchets d'équipements électriques et électroniques et sur la mise au rebut des piles. Respectez la réglementation locale et ne jetez pas ce produit et les piles avec les ordures ménagères. La mise au rebut correcte de vos anciens appareils et des piles aide à préserver l'environnement et la santé.

Retrait des piles jetables

Pour retirer les piles jetables, consultez la section consacrée à l'installation des piles.



Be responsible
Respect copyrights

La réalisation de copies non autorisées de contenu protégé contre la copie, notamment de programmes informatiques, fichiers, diffusions et enregistrement sonores, peut représenter une violation de droits d'auteur et une infraction à la loi. Cet appareil ne doit en aucun cas être utilisé à de telles fins.

Informations sur l'environnement

Tout emballage superflu a été supprimé. Nous avons fait notre possible pour permettre une séparation facile de l'emballage en trois matériaux : carton (boîte), polystyrène moussé (qui amortit les chocs) et polyéthylène (sacs, feuille protectrice en mousse).

Votre appareil se compose de matériaux recyclables et réutilisables à condition d'être démontés par une entreprise spécialisée. Respectez les réglementations locales pour vous débarrasser des emballages, des piles usagées et de votre ancien équipement.



Les logos et la marque Bluetooth® sont des marques déposées de Bluetooth SIG, Inc. ; toutes les utilisations de ces marques par WOOX Innovations sont régies par des accords de licence.

Toutes les autres marques et noms commerciaux appartiennent à leurs propriétaires respectifs.



La marque N est une marque commerciale ou une marque déposée de NFC Forum, Inc. aux États-Unis et dans d'autres pays.

Cet appareil présente l'étiquette suivante :



Remarque

- La plaque signalétique est située à l'arrière de l'unité.

2 Votre mini chaîne hi-fi

Félicitations pour votre achat et bienvenue chez Philips ! Pour bénéficier de tous les avantages de l'assistance Philips, enregistrez votre produit à l'adresse www.philips.com/welcome.

Introduction

Avec cette chaîne hi-fi, vous pouvez :

- écouter de la musique à partir de disques, de périphériques de stockage USB, de périphériques compatibles Bluetooth ou d'autres périphériques externes ;
- écouter des stations de radio FM.

Pour améliorer la qualité du son, cette chaîne hi-fi vous propose les effets sonores suivants :

- MAX Sound pour amplifier les basses
- Amplification des basses
- Réglages EQ (égaliseur)
- L'appareil prend en charge les formats multimédias suivants :



Contenu de l'emballage

Vérifiez et identifiez les différentes pièces contenues dans l'emballage :

- Unité principale
- 2 enceintes
- 1 caisson de basses
- Télécommande (avec pile)
- Antenne FM
- Documents imprimés

Présentation de l'unité principale

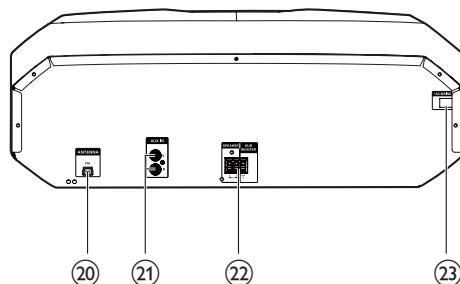
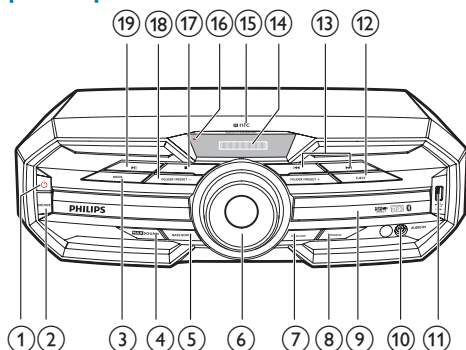

- ① Permet d'allumer l'unité principale.
- Permet de passer en mode veille normal ou en mode veille d'économie d'énergie.
- ② **SOURCE**
- Permet de sélectionner une source audio : DISC, BT, USB, FM, AUDIO IN ou AUX IN.
- ③ **MODE**
- Permet de sélectionner une lecture répétée ou aléatoire.
- ④ **MAX SOUND**
- Permet d'activer ou de désactiver la fonction d'amplification des basses instantanée.
- ⑤ **BASS BOOST**
- Permet de sélectionner le niveau d'amplification dynamique des basses.
- ⑥ **Bouton de volume**
- Permet de régler le volume des haut-parleurs.
- ⑦ **EQUALIZER**
- Permet de sélectionner un réglage d'égaliseur prédéfini.
- ⑧ **PROGRAM**
- Permet de programmer des pistes.
 - Permet de programmer des stations de radio.
- ⑨ **Porte du logement du disque**
- ⑩ **AUDIO IN**
- Permet de connecter un appareil audio externe au moyen d'un câble audio 3,5 mm (non fourni).
- ⑪
- Permet de connecter un périphérique de stockage de masse USB.
- ⑫ **EJECT**
- Permet d'ouvrir ou de fermer le logement du disque.
- ⑬
- Permet de passer à la piste précédente/suivante.
 - Permet de régler une station de radio de votre choix.
- ⑭ **Zone NFC**
- Touchez cette zone avec un appareil NFC compatible pour configurer automatiquement la connexion Bluetooth.

- ⑮ **Afficheur**
 - Permet d'afficher l'état actuel.
- ⑯ **Voyant de veille Éco**
 - S'allume en rouge en mode veille d'économie d'énergie
- ⑰ **■**
 - Permet d'arrêter la lecture ou de supprimer un programme.
- ⑱ **FOLDER/PRESET +/-**
 - Pour les pistes MP3/WMA, permet de passer à l'album/au dossier précédent/suivant.
 - Permet de choisir une présélection radio.
- ⑲ **▶||**
 - Permet de lancer, d'interrompre ou de reprendre la lecture.
- ⑳ **ANTENNA (FM)**
 - Permet de brancher l'antenne FM fournie.
- ㉑ **AUX IN (L/R)**
 - Permet de connecter un appareil audio externe au moyen de câbles audio RCA (rouge/blanc).
- ㉒ **Prises pour enceintes**
 - Permettent de connecter les enceintes fournies.
- ㉓ **Connexion à l'alimentation secteur**

Présentation de la télécommande

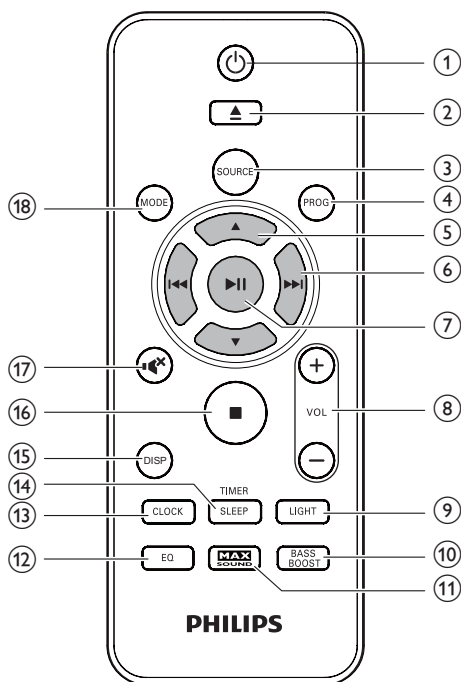

- ① **⏻**
 - Permet d'allumer l'unité principale.
 - Permet de passer en mode veille normal ou en mode veille d'économie d'énergie.
- ② **▲**
 - Permet d'ouvrir ou de fermer le logement du disque.
- ③ **SOURCE**
 - Permet de sélectionner une source audio : DISC, USB, FM, AUDIO IN, AUX IN ou BT.
- ④ **PROG**
 - Permet de programmer des pistes.
 - Permet de programmer des stations de radio.

- ⑤ ▲ / ▼
- Pour les pistes MP3/WMA, permet de passer à l'album/au dossier précédent/suivant.
 - Permet de choisir une présélection radio.
- ⑥ ⏮ / ⏭
- Permet de passer à la piste précédente/suivante.
 - Permet d'effectuer une recherche dans une piste, un disque ou un périphérique USB.
 - Permet de régler une station de radio de votre choix.
- ⑦ ▶ ||
- Permet de lancer, d'interrompre ou de reprendre la lecture.
 - Confirmer la sélection.
- ⑧ VOL +/-
- Permet de régler le volume des haut-parleurs.
- ⑨ LIGHT
- Permet d'activer/de désactiver la lumière décorative de l'appareil principal.
- ⑩ BASS BOOST
- Activer ou désactiver le renforcement dynamique des basses.
- ⑪ MAX SOUND
- Permet d'activer ou de désactiver la fonction d'amplification des basses instantanée.
- ⑫ EQ
- Permet de sélectionner un réglage d'égaliseur prédéfini.
- ⑬ CLOCK
- Permet de régler l'horloge.
- ⑭ SLEEP/TIMER
- Permet de régler l'arrêt programmé.
 - Permet de régler la minuterie de l'alarme.
- Permet d'activer ou de désactiver l'alarme/arrêt programmé.
- ⑮ DISP
- Permet de sélectionner les informations d'affichage.
- ⑯ ■
- Permet d'arrêter la lecture ou de supprimer un programme.
- ⑰ 🔊
- Permet de couper/rétablir la sortie audio.
- ⑱ MODE
- Permet de sélectionner une lecture répétée ou aléatoire.

3 Guide de démarrage



Attention

- L'utilisation de commandes ou de réglages, ou de toute autre procédure que celles données dans ce document risque d'exposer l'utilisateur à une utilisation ou à des radiations dangereuses.

Les instructions fournies dans ce chapitre doivent être suivies dans l'ordre énoncé.

Si vous contactez Philips, vous devrez fournir les numéros de modèle et de série de cet appareil. Les numéros de série et de modèle sont indiqués à l'arrière de l'appareil. Notez ces numéros ici :

N° de modèle _____

N° de série _____

Connexion des antennes

- Pour une meilleure réception radio, raccordez l'antenne FM fournie à la prise **ANTENNA (FM)** située à l'arrière de l'unité principale.

FM

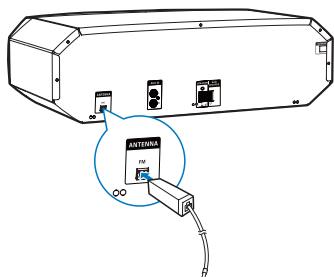

Connexion des enceintes



Remarque

- Pour obtenir une qualité sonore optimale, utilisez uniquement les enceintes fournies.
- Connectez uniquement des enceintes dont l'impédance est supérieure ou égale à celle des enceintes fournies. Reportez-vous à la section Caractéristiques techniques du présent manuel.

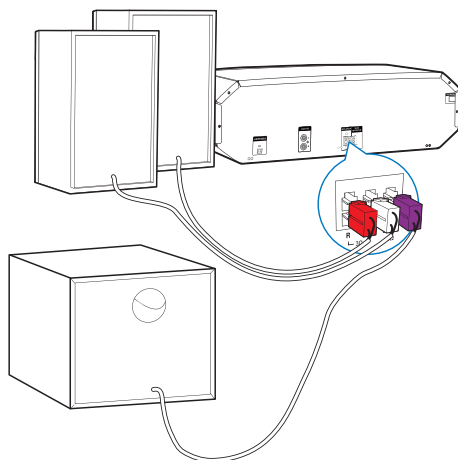

Remarque

- Vérifiez que la couleur des câbles d'enceinte et celle des prises correspondent.

Insérez complètement le fil.

- Insérez les câbles de l'enceinte de droite dans « **R** », ceux de l'enceinte de gauche dans « **L** » et ceux du caisson de basses dans « **SUB** ».

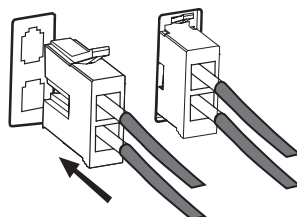

Alimentation

! Attention

- Veillez à ce que la prise d'alimentation utilisée puisse prendre en charge un courant d'au moins 10 A.
 - Avant de brancher le cordon d'alimentation, vérifiez que vous avez effectué toutes les autres connexions.
- Branchez le cordon d'alimentation secteur sur la prise murale.

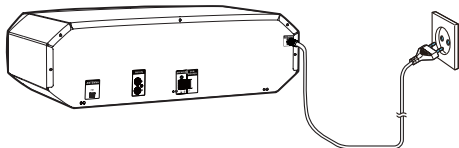

Préparation de la télécommande

☰ Remarque

- Risque d'explosion ! Tenez les piles à l'abri de toute source de chaleur, des rayons du soleil ou du feu. Ne jetez jamais vos piles dans le feu.
- Risque d'explosion si la pile n'est pas remplacée correctement. Remplacez-la uniquement par le même type de piles.

- 1 Ouvrez le compartiment à piles.
- 2 Insérez une pile AAA en respectant la polarité (+/-) indiquée.
- 3 Fermez le compartiment à piles.

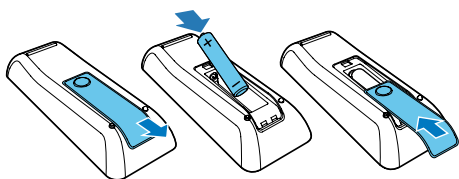

☰ Remarque

- Retirez la pile si vous pensez ne pas utiliser la télécommande pendant un certain temps.
- Les piles contiennent des substances chimiques : elles doivent donc être mises au rebut de manière adéquate.

Installation automatique des stations de radio

Si aucune station de radio n'est mémorisée, votre appareil commence une mise en mémoire automatique des stations de radio sitôt branchée à une source d'alimentation.

- 1 Branchez l'unité sur le secteur.
 - ↳ [AUTO FM INSTALL - PRESS PLAY- STOP CANCEL] (installation automatique FM - appuyer sur Play pour commencer - appuyer sur Stop pour annuler) s'affiche.
- 2 Appuyez sur la touche ►|| pour démarrer l'installation.
 - ↳ [AUTO] (auto) s'affiche.
 - ↳ Votre appareil mémorise automatiquement les stations de radio émettant un signal suffisamment puissant.
 - ↳ Lorsque toutes les stations de radio disponibles sont mémorisées, la première station de radio présélectionnée est diffusée automatiquement.

Réglage de l'horloge

- 1 En mode veille, maintenez **CLOCK** enfoncé pendant plus de deux secondes pour activer le réglage de l'horloge.
↳ « CLOCK SET » s'affiche. Ensuite, le format 12 heures ou 24 heures s'affiche.
- 2 Appuyez plusieurs fois sur ▲ / ▼ pour sélectionner le format 12 heures ou 24 heures.
- 3 Appuyez sur **CLOCK** pour confirmer.
↳ Les chiffres des heures s'affichent et se mettent à clignoter.
- 4 Appuyez sur ▲ / ▼ à plusieurs reprises pour régler l'heure, puis sur **CLOCK** pour confirmer.
↳ Les chiffres des minutes s'affichent et se mettent à clignoter.
- 5 Appuyez sur ▲ / ▼ à plusieurs reprises pour régler les minutes, puis sur **CLOCK** pour confirmer le réglage de l'horloge.



Conseil

- Pendant le réglage, vous pouvez appuyer sur ■ pour quitter le réglage de l'horloge sans enregistrer les actions précédentes.
- Pendant le réglage, si aucune action n'est réalisée dans les 90 secondes, l'appareil quitte automatiquement le réglage de l'horloge sans enregistrer les opérations précédentes.
- Pendant la lecture ou en mode veille d'économie d'énergie, appuyez sur **CLOCK** pour voir le réglage de l'horloge.

Activation du mode veille

- Appuyez à nouveau sur ☉ pour mettre l'unité en mode veille normal.
↳ Si vous avez préalablement réglé l'horloge, celle-ci apparaît sur l'afficheur.

Pour passer en mode veille d'économie d'énergie :

- Maintenez ☉ enfoncé pendant plus de deux secondes.
↳ La luminosité de l'afficheur diminue.
↳ Le voyant d'économie d'énergie sur la gauche de l'afficheur s'allume en rouge.



Remarque

- Après 10 minutes en mode veille, l'appareil passe automatiquement en mode veille d'économie d'énergie.

Pour basculer entre le mode veille normal et le mode veille d'économie d'énergie :

- Maintenez ☉ enfoncé pendant plus de deux secondes.

Mise sous tension

- Appuyez sur ☉.
↳ L'appareil bascule sur la dernière source sélectionnée.

4 Lecture

Lecture des fichiers d'un périphérique Bluetooth

Remarque

- La portée efficace entre l'appareil et votre périphérique Bluetooth correspond à 10 mètres environ.
- Tout obstacle entre l'appareil et le périphérique compatible Bluetooth peut réduire la portée.
- La compatibilité n'est pas garantie pour tous les périphériques Bluetooth.
- L'appareil peut enregistrer jusqu'à 4 périphériques Bluetooth précédemment connectés.

Pour écouter sans fil de la musique sur l'appareil, vous devez coupler votre périphérique compatible Bluetooth avec l'appareil.

Choisissez votre meilleure méthode de couplage Bluetooth en fonction des conditions préalables reprises ci-dessous.

Condition préalable	Méthode de couplage
Votre périphérique Bluetooth prend en charge les profils NFC (Near Field Communication) et A2DP (Advanced Audio Distribution Profile).	Choisissez l'option 1 (recommandé) ou l'option 2.
Votre périphérique Bluetooth prend uniquement en charge le profil A2DP (Advanced Audio Distribution Profile).	Choisissez l'option 2.

- Avant le couplage et la connexion, vous devez :

- ① appuyer sur **SOURCE** à plusieurs reprises pour sélectionner la source Bluetooth.
↳ [BT] (Bluetooth) clignote à l'écran.
- ② activer la fonction Bluetooth sur votre périphérique externe.

Couplage et connexion

Option 1 : couplage et connexion via NFC

NFC (Near Field Communication) est une technologie permettant une communication sans fil à faible portée entre divers appareils compatibles NFC, comme des téléphones portables et des puces électroniques.

La fonction NFC permet une transmission aisée des données par un simple contact du symbole correspondant ou emplacement désigné sur les appareils compatibles NFC.

Remarque

- La compatibilité n'est pas garantie pour tous les appareils NFC.

1



2



- 1 Activez la fonction NFC sur votre périphérique compatible Bluetooth (voir le manuel d'utilisation de l'appareil pour plus de détails).
- 2 Touchez la zone NFC du périphérique externe avec la zone NFC située sur la partie supérieure de l'appareil jusqu'à ce que vous entendiez un signal sonore.
 - ↳ Une fois le couplage réussi et la connexion établie, « **BT CONNECTED** » (BT connecté) défile à l'écran à une reprise.

Option 2 : couplage et connexion manuels

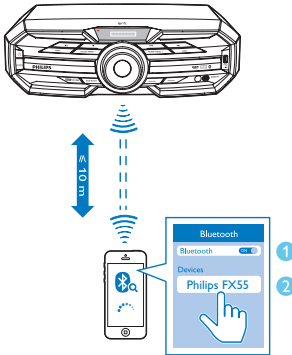

- 1 Sur le périphérique compatible Bluetooth, recherchez les périphériques Bluetooth pouvant être couplés (voir le manuel d'utilisation du périphérique).
- 2 Sélectionnez « **Philips FX55** » sur votre périphérique compatible Bluetooth et, si nécessaire, saisissez « 0000 » comme mot de passe de couplage.
 - ↳ Une fois le couplage réussi et la connexion établie, « **BT CONNECTED** » (BT connecté) défile à l'écran à une reprise.

Diffusion de musique via Bluetooth

- Lisez de la musique sur le périphérique Bluetooth connecté à l'appareil.
 - ↳ Permet la lecture audio depuis le périphérique Bluetooth associé vers l'appareil.

Conseil

- Si le périphérique compatible Bluetooth prend également en charge le profil AVRCP (Audio Video Remote Control Profile), vous pouvez utiliser certains boutons de fonctionnement de base de l'appareil (comme les boutons play/pause, stop et previous/next) pour contrôler la lecture de la musique.

Pour déconnecter le périphérique :

- Maintenez la touche **▶||** de la télécommande enfoncée pendant trois secondes.
- désactivez la fonction Bluetooth sur votre périphérique ; ou
- mettez le périphérique hors de portée.

Pour effacer l'historique de couplage Bluetooth :

- Maintenez les touches **■** de la télécommande enfoncées pendant trois secondes.

Lecture d'un disque

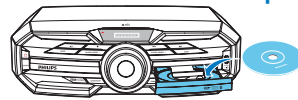

- 1 Appuyez plusieurs fois sur **SOURCE** pour sélectionner la source disque.
- 2 Appuyez sur **▲** pour ouvrir le logement du disque.
- 3 Mettez un disque dans le tiroir-disque, face imprimée orientée vers le haut.

- 4 Appuyez de nouveau sur ▲ pour fermer le logement du disque.
 ↳ La lecture démarre automatiquement.
- Pour suspendre/reprendre la lecture, appuyez sur ►||.
 - Pour arrêter la lecture, appuyez sur ■.
 - Pour sélectionner une autre piste, appuyez sur |◀◀ / ▶▶|.
 - Pour sélectionner un album, appuyez sur ▲ / ▼.
 - Pour effectuer une recherche dans une piste, maintenez |◀◀ / ▶▶| enfoncé, puis relâchez pour reprendre la lecture normale.

- 5 Si la lecture ne démarre pas automatiquement, appuyez sur ►||.
- Pour suspendre/reprendre la lecture, appuyez sur ►||.
 - Pour arrêter la lecture, appuyez sur ■.
 - Pour effectuer une recherche dans un fichier audio, maintenez |◀◀ / ▶▶| enfoncé, puis relâchez pour reprendre la lecture normale.

Lecture à partir d'un périphérique USB

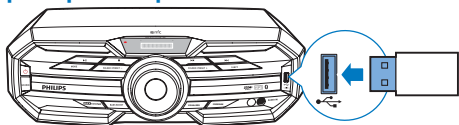

Remarque

- Assurez-vous que le périphérique USB contient des contenus audio compatibles avec les formats pris en charge. Le format de fichiers NTFS n'est pas pris en charge.
- Un concentrateur USB n'est pas pris en charge.
- Il est possible que certains lecteurs de carte ne soient pas pris en charge.

- 1 Branchez le périphérique USB sur la prise ◀↔ de l'unité principale.
- 2 Appuyez plusieurs fois sur **SOURCE** pour sélectionner la source USB.
- 3 Appuyez sur ▲ / ▼ pour sélectionner un dossier.
- 4 Appuyez sur |◀◀ / ▶▶| pour sélectionner un fichier audio.

5 Écoute de la musique à partir d'un périphérique externe

Vous pouvez utiliser un appareil audio externe avec les enceintes de cette unité.

Écoute de la musique à partir d'un lecteur MP3

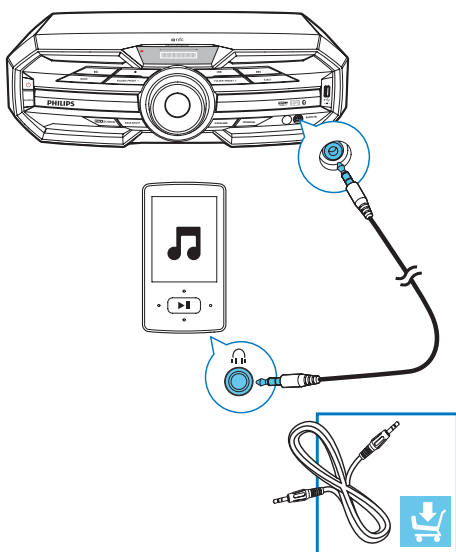

- 1 Appuyez plusieurs fois sur **SOURCE** pour sélectionner la source AUDIO IN.
- 2 Connectez un câble audio 3,5 mm (non fourni) à :
 - l'entrée audio 3,5 mm située à l'avant de l'unité.
 - la prise casque d'un lecteur MP3.

- 3 Lancez la lecture sur le lecteur MP3 (voir le manuel d'utilisation du lecteur).

Écouter de musique à partir d'un appareil audio externe avec connecteurs RCA

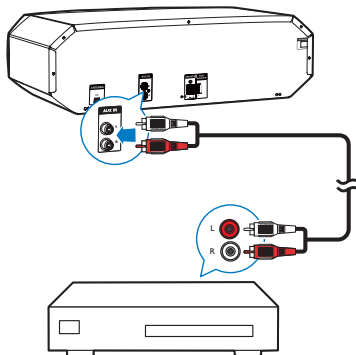

- 1 Appuyez plusieurs fois sur **SOURCE** pour sélectionner la source AUX IN.
- 2 Connectez une paire de câbles audio RCA (rouge/blanc ; non fournie) :
 - à la prise **AUX IN (L/R)** située à l'arrière de l'unité principale ;
 - aux prises de sortie audio RCA (rouge/blanc) sur le périphérique externe.
- 3 Lancez la lecture à partir de l'appareil externe (voir son manuel d'utilisation).

6 Options de lecture

Répétition et lecture aléatoire

- Pendant la lecture du disque, appuyez plusieurs fois sur **MODE** pour sélectionner :
 - REPEAT ONE : la piste en cours est lue en boucle.
 - REPEAT ALL : toutes les pistes sont lues en boucle.
 - SHUFFLE : toutes les pistes du dossier en cours sont lues de façon aléatoire.
 - REPEAT OFF : le mode de lecture normale reprend.



Conseil

- Vous ne pouvez pas sélectionner la lecture aléatoire lorsque des pistes programmées sont lues.

Vous pouvez programmer jusqu'à 20 pistes.

- 1 En mode DISC/USB, appuyez **■** sur pour arrêter la lecture, puis appuyez sur **PROG** pour activer la programmation de pistes.
↳ [PROGRAM] (programmation) s'affiche.
- 2 Pour les pistes MP3, appuyez sur **▲ / ▼** pour sélectionner un album/dossier.
- 3 Appuyez sur **◀◀ / ▶▶** pour sélectionner un numéro de piste, puis sur **PROG** pour confirmer.
- 4 Répétez les étapes 2 et 3 pour sélectionner et mémoriser toutes les pistes à programmer.

- 5 Appuyez sur **▶||** pour lire les pistes programmées.
 - Pour effacer la programmation, lorsque la lecture est arrêtée, appuyez sur **■**.

Affichage des informations de lecture

- Pendant la lecture, appuyez plusieurs fois sur **DISP** pour sélectionner les différentes informations de lecture.

7 Réglage du volume et des effets sonores



Remarque

- Les fonctions MAX Sound et Bass Boost ne peuvent pas être activées en même temps.

Réglage du volume sonore



Attention

- Pour votre sécurité d'écoute et la considération des autres personnes, il n'est pas recommandé d'écouter à un volume élevé pendant une longue durée.
- Pendant la lecture, appuyez sur **VOL +/-** pour augmenter/diminuer le volume.

Désactivation du son

- Pendant la lecture, appuyez sur **⏏** pour couper/rétablir le son.

Amplification de la puissance sonore

La fonction MAX Sound amplifie instantanément la puissance sonore.

- Appuyez sur **MAX SOUND** pour activer ou désactiver la fonction d'amplification des basses instantanée.

Sélection d'un effet sonore prédéfini

La fonction de réglage de l'égaliseur vous permet de bénéficier d'effets sonores spéciaux prédéfinis.

- Pendant la lecture, appuyez plusieurs fois sur **EQ** pour sélectionner :
 - [ROCK] (rock)
 - [POP] (pop)
 - [JAZZ] (jazz)
 - [TECHNO] (techno)
 - [SAMBA] (samba)

Amplification des basses

Vous pouvez sélectionner manuellement le niveau d'amplification dynamique des basses (DBB) qui correspond le mieux à votre environnement d'écoute.

- Pendant la lecture, appuyez plusieurs fois sur **BASS BOOST** pour sélectionner :
 - DBB 1
 - DBB 2
 - DBB 3
 - DBB off
- ↳ Si DBB est activé, **DBB** s'affiche à l'écran.

8 Écoute de la radio

Réglage d'une station de radio

- 1 Appuyez plusieurs fois sur **SOURCE** pour sélectionner la source FM.
- 2 Maintenez **◀◀ / ▶▶** enfoncé pendant plus de 2 secondes.
 - ↳ [SEARCH] (recherche) s'affiche.
 - ↳ La radio se règle automatiquement sur une station présentant un signal puissant.
- 3 Répétez l'étape 2 pour régler d'autres stations de radio.
 - Pour régler une station dont le signal est faible, appuyez plusieurs fois sur **◀◀ / ▶▶** jusqu'à obtention de la réception optimale.

Programmation automatique des stations de radio

Vous pouvez programmer jusqu'à 20 stations de radio FM présélectionnées.

- En mode tuner, maintenez la touche **PROG** enfoncée pendant plus de deux secondes pour activer la programmation automatique.
 - ↳ [AUTO] (auto) s'affiche.
 - ↳ Toutes les stations disponibles sont programmées dans l'ordre de qualité de réception des fréquences.
 - ↳ La première station de radio programmée est diffusée automatiquement.

Programmation manuelle des stations de radio

Vous pouvez programmer jusqu'à 20 stations de radio FM présélectionnées.

- 1 Permet de régler une station de radio de votre choix.
- 2 Appuyez sur **PROG** pour activer le mode de programmation.
- 3 Appuyez sur **▲ / ▼** pour attribuer un numéro à la station de radio en cours, puis sur **PROG** pour confirmer.
- 4 Répétez les étapes ci-dessus pour programmer d'autres stations.

Conseil

- Pour remplacer une station présélectionnée, mémorisez une autre station à sa place.

Sélection d'une station de radio présélectionnée

- En mode FM, appuyez sur **▲ / ▼** pour sélectionner un numéro de présélection.

Conseil

- Placez les antennes aussi loin que possible du téléviseur, du magnétoscope ou de toute autre source de rayonnement.
- Pour une réception optimale, déployez entièrement l'antenne FM.

9 Autres fonctions

Réglage de l'alarme

Cet appareil peut être utilisé comme un radio-réveil. Vous pouvez sélectionner les sources d'alarme disque, radio ou USB.

- 1 Assurez-vous que vous avez correctement réglé l'horloge.
- 2 Maintenez **SLEEP/TIMER** enfoncé pendant plus de deux secondes.
↳ « **TIMER SET** » s'affiche. Ensuite, un message invitant à sélectionner la source sonore s'affiche.
- 3 Appuyez sur **SOURCE** pour sélectionner une source parmi DISC, USB et FM, puis appuyez sur **SLEEP/TIMER** pour confirmer.
↳ Au format 12 heures, AM ou PM s'affiche. Dans ce cas, appuyez sur ▲ / ▼ pour sélectionner AM ou PM. Les chiffres des heures s'affichent et se mettent à clignoter.
↳ Au format 24 heures, les chiffres des heures s'affichent et se mettent à clignoter.
- 4 Appuyez sur ▲ / ▼ à plusieurs reprises pour régler l'heure, puis sur **SLEEP/TIMER** pour confirmer.
↳ Les chiffres des minutes s'affichent et se mettent à clignoter.
- 5 Appuyez sur ▲ / ▼ à plusieurs reprises pour régler les minutes, puis sur **SLEEP/TIMER** pour confirmer.
↳ Un message vous invitant à sélectionner le volume s'affiche.
- 6 Appuyez sur **VOL +/-** pour sélectionner le volume souhaité, puis sur **SLEEP/TIMER** pour confirmer.
↳ L'alarme est réglée et activée.

Pour désactiver ou réactiver une alarme

- En mode veille, appuyez plusieurs fois sur **SLEEP/TIMER**.
↳ Lorsque l'alarme est désactivée, « **TIMER OFF** » s'affiche.
↳ Lorsque l'alarme est réactivée, « **TIMER ON** » s'affiche.



Conseil

- En mode BT, AUDIO IN ou AUX IN, l'alarme ne peut pas être réglée.
- Si la source disque ou USB est sélectionnée mais qu'aucun fichier audio ne peut être lu, la radio FM est activée automatiquement.

Réglage de l'arrêt programmé

Cet appareil peut passer automatiquement en mode veille après une durée définie.

- Lorsque l'appareil est sous tension, appuyez plusieurs fois sur **SLEEP/TIMER** pour sélectionner une durée (en minutes).

Pour désactiver l'arrêt programmé :

- Appuyez plusieurs fois sur **SLEEP/TIMER** jusqu'à ce que [OFF] (désactivé) s'affiche.

Rétablissement des réglages par défaut

Vous pouvez également restaurer les paramètres par défaut de l'unité.

- Dans n'importe quel mode, maintenez enfoncés ►|| et **PRESET** - sur le panneau avant pendant plus de cinq secondes.
↳ Au bout d'un certain temps, « **RESET OK** » s'affiche. Ensuite, l'appareil redémarre automatiquement.

10 Informations sur le produit



Remarque

- Les informations sur le produit sont sujettes à modifications sans notification préalable.

Caractéristiques techniques

Amplificateur

Puissance de sortie totale	720 W RMS (30 % THD)
Réponse en fréquence	60 Hz -20 KHz, ± 3 dB
Rapport signal/bruit	>70 dBA
Entrée AUX	2 000 mV RMS 22 kohm
Entrée audio	1 000mV RMS 22 kohm

Disque

Type de laser	Semi-conducteur
Diamètre du disque	12 cm/8 cm
Disques pris en charge	CD-DA, CD-R, CD-RW, MP3-CD
CNA audio	24 bits / 44,1 kHz
Distorsion harmonique totale	<10 % (1 kHz)
Rapport signal/bruit audio	> 70 dBA

Tuner

Gamme de fréquences FM	87,5 - 108 MHz
Grille de syntonisation FM	50 KHz

Enceintes

Impédance	3 ohms
Enceinte	2 haut-parleurs de graves 5,25 pouces + 2 tweeters 2 pouces + 1 caisson de basses 8 pouces
Sensibilité	85dB/1m*1w

Informations générales sur les spécifications

Alimentation par secteur 220V-240V~ 50 Hz

Consommation électrique en mode de fonctionnement 150 W

USB Direct Version 2.0

Bluetooth

Version Bluetooth® V2.1 + EDR

Fréquence de transmission 2 402-2 480 GHzISM

Portée 10 m (sans obstacle)

Dimensions

Unité principale (l x H x P) 467 X 140 X 320 mm

Enceinte (l x H x P) 204 x 309 x 145 mm

Caisson de basses (l x H x P) 299 x 308 x 248 mm

Poids

Unité principale 3,4 kg

Enceinte 2,2 kg chacun(e)

Caisson de basses 4,9 kg

Informations de compatibilité USB

Périphériques USB compatibles :

- Mémoires flash USB (USB 2.0 ou USB 1.1)
- Lecteurs flash USB (USB 2.0 ou USB 1.1)
- Cartes mémoire (lecteur de carte supplémentaire requis pour votre appareil)

Formats pris en charge :

- USB ou format de fichier mémoire FAT16, FAT32 (taille du secteur : 512 Ko)
- Débit binaire MP3 (taux de données) : 32 - 320 Kbit/s et débit binaire variable
- Imbrication de répertoires jusqu'à 7 niveaux
- Nombre d'albums/dossiers : 99 maximum
- Nombre de pistes/titres : 999 maximum
- ID3 tag version 2.0 ou ultérieure
- Nom de fichier dans Unicode UTF8 (longueur maximale : 128 octets)

Formats non pris en charge :

- Albums vides : un album vide est un album ne contenant pas de fichiers MP3/WMA. Il n'apparaît pas sur l'afficheur.
- Les formats de fichiers non pris en charge sont ignorés. Par exemple, les documents Word (.doc) ou les fichiers MP3 dont l'extension est .dlf sont ignorés et ne sont pas lus.
- Fichiers audio AAC, WAV et PCM
- Fichiers WMA protégés contre la copie (DRM) (.wav, .m4a, .m4p, .mp4, .aac)
- Fichiers WMA au format Lossless

Formats de disque MP3 pris en charge

- ISO9660, Joliet
- Nombre de titres maximum : 999 (selon la longueur des noms de fichier)
- Nombre d'albums maximum : 99
- Fréquences d'échantillonnage prises en charge : 32 kHz, 44,1 kHz, 48 kHz
- Débits binaires pris en charge : 32 à -320 (Kbit/s), débits variables
- ID3 tag version 2.0 ou ultérieure
- Imbrication de répertoires jusqu'à 7 niveaux

Entretien

Nettoyage du boîtier

- Utilisez un chiffon doux légèrement imprégné d'une solution détergente douce. N'utilisez pas de solutions à base d'alcool, de solvant, d'ammoniaque ou de produits abrasifs.

Nettoyage des disques

- En cas d'encrassement d'un disque, nettoyez-le avec un chiffon. Essayez le disque du centre vers l'extérieur.



- N'utilisez pas de solvants comme le benzène, les diluants, les détergents disponibles dans le commerce ou les aérosols antistatiques pour disques analogiques.

Nettoyage de la lentille

- Suite à une utilisation prolongée, des impuretés ou de la poussière peuvent s'accumuler sur la lentille. Pour garantir une lecture de bonne qualité, nettoyez la lentille en utilisant le nettoyeur de lentille pour lecteur de CD de Philips ou d'une autre marque. Suivez les instructions fournies avec le nettoyeur.

11 Dépannage



Avertissement

- Ne retirez jamais le boîtier de l'appareil.

Pour que votre garantie reste valide, n'essayez jamais de réparer le système vous-même.

En cas de problème lors de l'utilisation de cet appareil, vérifiez les points suivants avant de faire appel au service d'assistance. Si aucune solution à votre problème n'a été trouvée, visitez le site Web Philips (www.philips.com/welcome). Lorsque vous contactez Philips, placez votre appareil à portée de main et gardez le numéro de modèle et le numéro de série de l'appareil à disposition.

Pas d'alimentation

- Assurez-vous que la prise d'alimentation secteur de l'appareil est correctement branchée.
- Assurez-vous que la prise secteur est alimentée.
- Pour économiser de l'énergie, l'appareil se met automatiquement en mode veille, 15 minutes après la fin de la lecture lorsqu'aucune action n'est effectuée.

Pas de son ou son faible

- Réglez le volume.
- Vérifiez que les enceintes sont bien connectées.
- Vérifiez si les câbles d'enceinte dénudés sont fixés.

Sorties audio gauche et droite inversées

- Vérifiez l'emplacement et le raccordement des enceintes.

Aucune réponse de l'appareil

- Débranchez et rebranchez la prise d'alimentation secteur, puis rallumez l'appareil.

La télécommande ne fonctionne pas

- Avant d'appuyer sur une touche de fonction, commencez par sélectionner la source appropriée à l'aide de la télécommande (au lieu de passer par l'unité principale).
- Rapprochez la télécommande de l'appareil.
- Insérez la pile en respectant la polarité (signes +/–) conformément aux indications.
- Remplacez la pile.
- Dirigez la télécommande directement vers le capteur situé à l'avant de l'unité principale.

Aucun disque détecté

- Insérez un disque.
- Vérifiez que le disque n'a pas été inséré à l'envers.
- Attendez que la condensation sur la lentille se soit évaporée.
- Remplacez ou nettoyez le disque.
- Utilisez un CD finalisé ou un disque dont le format est compatible.

Impossible d'afficher certains fichiers du périphérique USB

- Le nombre de dossiers ou de fichiers du périphérique USB dépasse une certaine limite. Il ne s'agit pas d'un dysfonctionnement de l'appareil.
- Le format de ces fichiers n'est pas pris en charge.

Périphérique USB non pris en charge

- Le périphérique USB est incompatible avec l'appareil. Essayez un autre périphérique.

Mauvaise qualité de la réception radio

- Éloignez l'appareil de votre téléviseur ou magnétoscope.
- Si le signal est trop faible, réglez l'antenne ou branchez une antenne externe pour améliorer la réception.

Les réglages de l'horloge/du programmateur sont effacés.

- Une coupure de courant s'est produite ou le cordon d'alimentation a été débranché.
- Réglez à nouveau l'horloge/le programmateur.

Le programmateur ne fonctionne pas.

- Réglez correctement l'horloge.
- Activez le programmateur.

La lecture est impossible avec le périphérique alors que la connexion Bluetooth a réussi.

- Il est possible que le périphérique ne soit pas compatible avec l'appareil et ne puisse pas lire la musique.

La qualité audio devient médiocre après connexion d'un périphérique Bluetooth.

- La réception Bluetooth est faible. Rapprochez le périphérique de l'appareil ou éliminez tout obstacle entre le périphérique et l'appareil.

Connexion avec l'appareil impossible.

- Le périphérique ne prend pas en charge les profils requis par l'appareil.
- La fonction Bluetooth du périphérique n'est pas activée. Reportez-vous au manuel d'utilisation du périphérique pour activer la fonction Bluetooth.
- L'appareil n'est pas en mode de couplage.
- L'appareil est déjà connecté à un autre périphérique Bluetooth. Débranchez ce périphérique ou tous les autres périphériques connectés, puis essayez à nouveau.

Le téléphone portable couplé ne cesse de se connecter et se déconnecter.

- La réception Bluetooth est faible. Rapprochez le téléphone portable de l'appareil ou supprimez tout obstacle placé entre le téléphone portable et l'appareil.
- Certains téléphones portables peuvent se connecter et se déconnecter sans cesse, lorsque vous effectuez ou terminez un appel. Ceci n'indique pas une défaillance de l'appareil.

- Sur certains téléphones portables, la connexion Bluetooth se désactive automatiquement pour économiser l'énergie. Ceci n'indique pas une défaillance de l'appareil.



2014 © WOOX Innovations Limited. All rights reserved.
This product was brought to the market by WOOX Innovations Limited or one of its affiliates, further referred to in this document as WOOX Innovations, and is the manufacturer of the product. WOOX Innovations is the warrantor in relation to the product with which this booklet was packaged. Philips and the Philips Shield Emblem are registered trademarks of Koninklijke Philips N.V.

