

Užregistruokite savo įrenginį ir gaukite visą reikiamą pagalbą internete, adresu

www.philips.com/welcome

DVP 3111

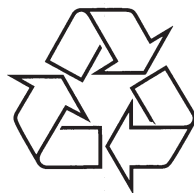

Daugiau apie firmos "Philips" gaminius galite sužinoti pasauliniame Interneto tinkle. Svetainės adresas:
<http://www.philips.com>



Naudojimosi instrukcijų knygelė

TURINYS

1 Svarbi informacija	3	6 Nustatymų reguliavimas	16
Saugumo ir kita svarbi informacija	3	Bendrieji nustatymai	16
Pastaba apie Prekinius ženklus	4	Audio (garso) nustatymai	16
2 Jūsų DVD grotuvas	5	Video (vaizdo) nustatymai	17
Funkcijų apžvalga	5	Pirminiai nustatymai	18
Įrenginio apžvalga	5~7	7 Papildoma informacija	20
3 Sujungimai	8	Priežiūra	20
Video laidų prijungimas	8	Techniniai duomenys	20
Audio laidų prijungimas	9	8 Problemų sprendimas	21
Garso nukreipimas į kitus įrenginius	9	9 Žodynėlis	22
Maitinimo prijungimas	9		
4 Pradžia	10		
Nuotolinio valdymo pulto paruošimas	10		
Teisingo žiūrėjimo kanalo suradimas	10		
Meniu kalbos pasirinkimas	10		
5 Grojimas	11		
Disko grojimas	11		
Video grojimas	11		
Muzikos grojimas	13		
Nuotraukų rodymas	14		

KALBŲ KODAI

Abkhazian	6566	Inupiaq	7375	Pushto	8083
Afar	6565	Irish	7165	Russian	8285
Afrikaans	6570	Íslenska	7383	Quechua	8185
Amharic	6577	Italiano	7384	Raeto-Romance	8277
Arabic	6582	Ivrit	7269	Romanian	8279
Armenian	7289	Japanese	7465	Rundi	8278
Assamese	6583	Javanese	7486	Samoan	8377
Avestan	6569	Kalaallisut	7576	Sango	8371
Aymara	6589	Kannada	7578	Sanskrit	8365
Azerhajani	6590	Kashmiri	7583	Sardinian	8367
Bahasa Melayu	7783	Kazakh	7575	Serbian	8382
Bashkir	6665	Kernewek	7587	Shona	8378
Belarusian	6669	Khmer	7577	Shqip	8381
Bengali	6678	Kinyarwanda	8287	Sindhi	8368
Bihari	6672	Kirghiz	7589	Sinhalese	8373
Bislama	6673	Komi	7586	Slovensky	8373
Bokmål, Norwegian	7866	Korean	7579	Slovenian	8376
Bosanski	6683	Kuanyama; Kwanyama	7574	Somali	8379
Brezhoneg	6682	Kurdish	7585	Sotho; Southern	8384
Bulgarian	6671	Lao	7679	South Ndebele	7882
Burmese	7789	Latina	7665	Sundanese	8385
Castellano, Español	6983	Latvian	7686	Suomi	7073
Catalán	6765	Letzeburgesch;	7666	Swahili	8387
Chamorro	6772	Limburgan; Limburger	7673	Swati	8383
Chechen	6769	Lingala	7678	Svenska	8386
Chewa; Chichewa; Nyanja	7889	Lithuanian	7684	Tagalog	8476
中文	9072	Luxembourgish;	7666	Tahitian	8489
Chuang; Zhuang	9065	Macedonian	7775	Tajik	8471
Church Slavic; Slavonic	6785	Malagasy	7771	Tamil	8465
Chuvash	6786	Magyar	7285	Tatar	8484
Corsican	6779	Malayalam	7776	Telugu	8469
Česky	6783	Maltese	7784	Thai	8472
Dansk	6865	Manx	7186	Tibetan	6679
Deutsch	6869	Maori	7773	Tigrinya	8473
Dzongkha	6890	Marathi	7782	Tonga (Tonga Islands)	8479
English	6978	Marshallese	7772	Tsonga	8483
Esperanto	6979	Moldavian	7779	Tswana	8478
Estonian	6984	Mongolian	7778	Türkçe	8482
Euskara	6985	Nauru	7865	Turkmen	8475
Ελληνικά	6976	Navaho; Navajo	7886	Twi	8487
Faroese	7079	Ndebele, North	7868	Ughur	8571
Français	7082	Ndebele, South	7882	Ukrainian	8575
Frysk	7089	Ndonga	7871	Urdu	8582
Fijian	7074	Nederlands	7876	Uzbek	8590
Gaelic; Scottish Gaelic	7168	Nepali	7869	Vietnamese	8673
Gallegan	7176	Norsk	7879	Volapuk	8679
Georgian	7565	Northern Sami	8369	Walloon	8765
Gikuyu; Kikuyu	7573	North Ndebele	7868	Welsh	6789
Guarani	7178	Norwegian Nynorsk;	7878	Wolof	8779
Gujarati	7185	Occitan; Provençal	7967	Xhosa	8872
Hausa	7265	Old Bulgarian; Old Slavonic	6785	Yiddish	8973
Herero	7290	Oriya	7982	Yoruba	8979
Hindi	7273	Oromo	7977	Zulu	9085
Hiri Motu	7279	Ossetian; Ossetic	7983		
Hr-watski	6779	Pali	8073		
Ido	7379	Panjabi	8065		
Interlingua (International)	7365	Persian	7065		
Interlingue	7365	Polski	8076		
Inuktitut	7385	Português	8084		

9. ŽODYNĖLIS

A

Aspect ratio (Pločio ir aukščio santykis)

Santykis tarp vertikalaus ir horizontalaus vaizdo išmatavimų. Horizontalaus ir vertikalaus išmatavimų santykis įprastame televizoriuje yra 4:3, o plačiaekraniam 16:9. "Letter box" formatas leidžia mėgautis platesniu vaizdu standartiniame 4:3 ekrane.

D

DivX Video-On-Demand

Šis DivX Certified® produktas turi būti užregistruotas, norint juo groti DivX Video-On-Demand (VOD) turinį. Norėdami gauti registracijos kodą, įrenginio nustatymų meniu raskite DivX VOD skyrelį. Turėdami šį kodą apsilankykite vod.divx.com svetainėje ir užbaikite registracijos procesą bei sužinokite daugiau apie DivXvideo.

J

JPEG

Labai dažnas skaitmeninių nuotraukų / paveikslėlių formatas. Nuotraukų "suspaudimo" sistema, pateikta Joint Photographic Expert Group. Ja naudojantis, nuotraukas/paveikslėlius galima stipriai "suspausti", o kokybė sumažėja nedaug. Failus atpažinsite pagal plėtinius ".jpg" arba ".jpeg".

M

MP3

Failų formatas su garsinių duomenų suspaudimo sistema. "MP3" yra Motion Picture Experts Group 1 (arba MPEG-1) Audio Layer 3 sutrumpinimas. Naudojant MP3 formatą, viename CD-R arba CD-RW diske galima sutalpinti maždaug 10 kartų daugiau duomenų nei įprastame audio CD diske.

P

PBC

Grojimo kontrolė. Jūs galite judėti po Video CD/ Super VCD diskų ekrano meniu. Galite mėgautis interaktyviu grojimu bei paieška.

"Progressive Scan" funkcija: "Progresyvaus skenavimo" metu ekrane rodoma du kartus daugiau kadro per sekundę, nei įprastoje TV sistemoje. Tokiu būdu išgaunama geresnė vaizdo rezoliucija bei kokybė.

W

WMA

Windows Media™ Audio. Microsoft Korporacijos išrasta garso duomenų "suspaudimo" technologija. WMA duomenys gali būti atkoduojami naudojantis Windows Media Player 9-a Versija arba Windows Media Player, skirta Windows XP. Failus atpažinsite pagal plėtinį ".wma".

1. SVARBI INFORMACIJA

Saugumo ir kita svarbi informacija

! Įspėjimas

- Įrenginys gali perkaisti! Niekada nestatykite savo DVD grotuvo labai uždaroje erdvėje. Įsitikinkite, kad aplink įrenginio ventiliacijos angas laisvai cirkuliuoja oras, aplink įrenginį palikite 10 cm laisvos vietos. Įsitikinkite, kad užuolaidos arba kiti panašūs daiktai neuždengia įrenginio ventiliacijos angų.
- Niekada nepalinkite įrenginio, nuotolinio valdymo pulto ir baterijų atviruose saulės spinduliuose, šalia atviros ugnies ar šilumos šaltinių.
- Savo DVD grotuvu galite naudotis tik patalpose. Saugokite įrenginį nuo vandens, drėgmės, skysčio pilnų objektų.
- Nedėkite įrenginio ant kitų elektros įrenginių.
- Saugokite įrenginį nuo žaibavimo.
- Kai įrenginys atviras, yra matomas ir nematomas lazerio spinduliuojimas. Venkite lazerio spindulio.



Šis produktas atitinka Europos Bendrijos nustatytus reikalavimus radijo trukdžiams.

Šis produktas atitinka 2004/108/EC, 2006/95/EC direktyvas ir reikalavimus.

Atsikratymas senų produktų ir baterijomis



Jūsų produktas pagamintas iš aukštos kokybės medžiagų ir komponentų, kurie gali būti perdirbami ir naudojami dar kartą.



Kai prie produkto randate šį perbraukto šiukšlių konteinerio ženklą, tai reiškia, kad produktas pagamintas pagal Europos Direktyvą 2002/96/EC. Pasidomėkite vietinėmis elektros ir elektronikos produktų atsikratymo/išmetimo taisyklėmis.

Laikykitės vietinių taisyklių ir nemeskite seno produkto kartu su kitomis namų apyvokos šiukšlėmis.

Teisingas atsikratymas senų produktų padės sumažinti neigiamas pasekmes gamtai ir žmogui sveikatai.



Šio produkto sudėtyje yra baterijos pagamintos pagal Europos Direktyvą 2006/66/EC ir jos negali būti išmestos kartu su kitomis namų apyvokos šiukšlėmis.

Pasidomėkite vietinėmis elektros ir elektronikos produktų atsikratymo/išmetimo taisyklėmis. Laikykitės vietinių taisyklių ir nemeskite seno produkto kartu su kitomis namų apyvokos šiukšlėmis. Teisingas atsikratymas senų produktų padės sumažinti neigiamas pasekmes gamtai ir žmogui sveikatai.

Autorinės teisės



Šis produktas turi apsaugos nuo kopijavimo technologiją, kuri yra saugoma JAV patentų ir kitų intelektualios nuosavybės teisių, kurias valdo "Macrovision Corporation". Šios apsaugos nuo kopijavimo technologijos naudojimas turi būti autorizuotas "Macrovision Corporation" ir yra skirtas išskirtinai namų ir kitam ribotam žiūrėjimui, nebent būtų kitaip leista "Macrovision Corporation". Reversinė inžinerija ar išardymas yra uždrausti.

Pastaba apie Prekinius ženklus



Pagaminta pagal licenciją iš Dolby Laboratories. "Dolby" bei dvigubos-D simbolis yra Dolby Laboratories priklausantys prekiniai ženklai.



"DVD Video" yra DVD Format/ Logo Licencing Corporation prekiniai ženklai.



DivX, DivX Certified ir panašūs logotipai yra DivX, Inc. prekiniai ženklai ir yra naudojami pagal licenciją. Jūs galite groti visus DivX® video produktus, su meniu, subtitrais ir audio takeliais.

**1 KLASĖ LAZERINIS
PRODUKTAS**

! Įspėjimas

- Elektros iškvos tikimybė. Niekada neuimininkite šį įrenginį dengiančių dalių.

Jokiomis aplinkybėmis jūs neturėtumėte patys bandyti pataisyti įrenginio, nes taip pažeisite garantijos sutartį.

Jeigu naudodamiesi šiuo grotuvu susidursite su problemomis, prieš skambindami į aptarnavimo centrą peržiūrėkite šiame skyriuje aprašytus punktus. Jeigu problemos išspręsti nepavyko, užregistruokite savo įrenginį ir gaukite visą reikiamą pagalbą internete, adresu www.philips.com/welcome.

Kai susisieksite su Philips, jūs turėsite pasakyti savo DVD grotuvo serijos ir modelio numerį. Šią informaciją rasite grotuvo galinėje arba apatinėje dalyje. Užsirašykite numerius čia:

Modelio Numeris: _____

Serijos Numeris: _____

Pagrindinis įrenginys

Neveikia šio įrenginio mygtukai

- Kelioms minutėms atjunkite įrenginį iš elektros tinklo, o po to vėl prijunkite.

Grotuvas nereaguoja į nuotolinio valdymo pultelį

- Prijunkite įrenginį prie maitinimo šaltinio.
- Nukreipkite nuotolinio valdymo pultelį tiesiai į IR spindulių sensorių grotuvo priekyje.
- Teisingai įdėkite maitinimo elementus.
- Pakeiskite nuotolinio valdymo pultelio maitinimo elementus naujais.

Vaizdas

Nėra vaizdo

- Skaitykite televizoriaus naudojimosi instrukcijas, kad pasirinktumėte teisingą video įvesties kanalą. Keiskite TV kanalus, kol ekrane pamatysite Philips kanalą.
- Jeigu taip nutinka tada, kai jūs esate įjungę "progresyvaus skenavimo" (progressive scan) režimą arba pakeitėte TV sistemos nustatymą, jūs turite įjungti įrenginį į "default" (gamyklinį) režimą: 1) Spauskite ▲, kad atidarytumėte

diskų skyrelį. 2) Spauskite **skaičių mygtuką "1"** (progresyvaus skenavimo režimui) arba **skaičių mygtuką "3"** (TV Sistemos keitimui).

Garsas

Nėra garso iš TV

- Įsitinkite, kad audio laidai tikrai yra prijungti prie televizoriuje esančios garso įvesties jungties.
- Televizoriaus garso įvestį priskirkite atitinkamai vaizdo įvesčiai. Norėdami sužinoti daugiau, skaitykite televizoriaus naudojimosi instrukcijas.

Nėra garso iš audio įrenginio garsiakalbių (stereo sistemos/ stiprintuvo/ imtuvo)

- Įsitinkite, kad audio laidai tikrai yra prijungti prie audio įrenginyje esančios garso įvesties jungties.
- Įjunkite audio įrenginį ir nustatykite tinkamą audio įvesties kanalą.

DivX filmo grojimo metu nėra jokie garso

- Gali būti, kad jūsų DVD grotuvas nepalaiko filme naudojamų garso "kodekų" (audio codec).

Grojimas

Neįmanoma groti DivX failų

- Įsitinkite, kad DivX failas yra užbaigtas įrašinėti ("finalizuotas").
- Įsitinkite, kad failo plėtinys yra teisingas.

Vaizdas ekrane neatitinka ekrano nustatymų

- Tai reiškia, jog vaizdo santykis ekrane jau yra nustatytas DVD diske ir jis nekeičiamas.

DivX subtitrai rodomi neteisingai

- Įsitinkite, kad subtitrų failo pavadinimas atitinka filmo pavadinimą.
- Pasirinkite teisingą simbolių/ raidžių rinkinį:
 - Spauskite **SETUP**.
 - Pasirinkite **[Preferences] > [DivX Subtitle]**.
 - Pasirinkite tinkamą simbolių/ raidžių rinkinį.

7. PAPILDOMA INFORMACIJA

Priežiūra

! Dėmesio

- Niekada diskams valyti nenaudokite tokių tirpalų kaip benzolas, skiedikliai, valikliai bei įvairūs antistatiniai purškalai.

Diskų valymas

Valykite diską su minkštos medžiagos gabalėliu tiesiomis linijomis nuo centro į kraštus.

Techniniai duomenys

☰ Pastaba

- Įrenginio techniniai duomenys ir dizainas gali būti keičiami be išankstinio perspėjimo.

Pateikti priedai

- Nuotolinio valdymo pultas ir baterijos.
- Audio ir Video laidai.
- Naudojimosi instrukcijos.

Grojami formatai

- DVD-Video, Video CD/SVCD, Audio CD, CD-R/CD-RW, DVD+R/+RW, DVD-R/-RW, DivX-CD, PICTURE CD, MP3-CD, WMA-CD.

TV standartas

- Linijų skaičius:
 - 625 (PAL/50Hz); 525 (NTSC/60Hz).
- Rodymas: Multi-standard (PAL/NTSC).

Video veikimas

- Video DAC: 12 bitų, 108 MHz.
- Video išvestis: 1 Vpp ~ 75 ohm.

Video formatai

- Skaitmeninis suspaudimas:
 - DVD/ SVCD/ VCD/ DivX
- Horizontali rezoliucija:
 - DVD: 720 pikselių (50 Hz); 720 pikselių (60 Hz).
 - VCD: 352 pikseliai (50 Hz); 352 pikselių (60 Hz).
- Vertikali rezoliucija:
 - DVD: 576 linijos (50 Hz); 480 linijų (60 Hz).
 - VCD: 288 linijos (50 Hz); 240 linijų (60 Hz).

Audio veikimas

- DA "konverteris": 24 bitai, 192 kHz.

- Dažnio "atsakymas" (Frequency response):
 - DVD: 4 Hz – 22 kHz (48 kHz);
 - 4 Hz – 44 kHz (96 kHz).
 - SVCD: 4 Hz – 20 kHz (44.1 kHz);
 - 4 Hz – 22 kHz (48 kHz).
 - CD/VCD: 4 Hz – 20 kHz (44.1 kHz).
- Signalas-į-Triukšmą (Signal-Noise) (1 kHz): > 90 dB (A-weighted).
- Dinaminis spektras (Dynamic range) (1 kHz): > 80 dB (A-weighted).
- Crosstalk (1 kHz): > 90 dB.
- Trukdžiai/ triukšmas (1 kHz): > 65 dB.
- MP3: MPEG L3.

Garso formatai

- Skaitmeninis:
 - MPEG/AC-3/PCM: Suspaustas skaitmeninis (16, 20, 24 bitai fs, 44.1, 48, 96 kHz).
 - MP3: 96, 112, 128, 256 kbps ir kintantis bitų dažnis, fs, 32, 44.1, 48 kHz.
- Analoginis stereo garsas.
- Dolby surround suderinamas "downmix" iš Dolby Digital daugiakanalio garso.

Sujungimai

- "Scart" išvestis: "Euro" jungtis (euroconnector)
- Video išvestis: Cinch (geltona).
- Audio išvestis (L+R): Cinch (balta/ raudona).
- Skaitmeninės išvestys:
 - 1 bendraašė: IEC60958 skirtas CDDA/ LPCM; IEC61937 skirtas MPEG 1/2, Dolby Digital.

Pagrindinis įrenginys

- Išmatavimai (P x A x G): 360 x 38 x 203 (mm).
- Netto svoris: apytiksliai 1.3 kg.

Galia

- Galios duomenys: 230 V; 50Hz.
- Energijos suvartojimas: < 10 W.
- Energijos suvartojimas budėjimo režime: < 1 W.

Lazerio Duomenys

- Tipas: Puslaidininkinis lazeris InGaAlP (DVD), AlGaAs (CD).
- Bangos ilgis: 658 nm (DVD), 790 nm (CD).
- Išvesties galia: 7.0 mW (DVD), 10.0 mW (VCD/CD).
- Spindulio sklaidymas: 60 laipsnių.

2. JŪSŲ DVD GROTUVAS

Sveikiname jus įsigijus šį Philips įrenginį! Norėdami gauti kuo daugiau naudingos informacijos, užregistruokite savo įrenginį www.philips.com/welcome.

Funkcijų apžvalga

Screen fit (Vaizdo atitikimas ekranui)

Naudodamiesi šiuo DVD grotuvu, jūs galite mėgautis plačiaekranio vaidu bet kuriame Televizoriuje.

Regionų kodai

Jūsų DVD grotuvas gali groti šių regionų kodus turinčius diskus:

DVD regiono kodas Šalys



Įrenginio apžvalga

Pagrindinis įrenginys

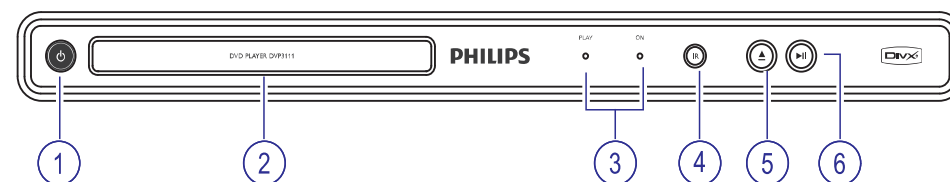

1. ⏻ (Standby-on)

- DVD grotuvo įjungimui arba išjungimui į budėjimo režimą.

2. Disko dėklas

3. Indikatoriai

4. IR sensorius

- IR sensorius

5. ▲

- Atidaro arba uždaro diskų dėklą.

6. ▶||

- Pradedą grojimą, laikinai sustabdo grojimą arba vėl pratęsia grojimą.

Nuotolinio valdymo pultas

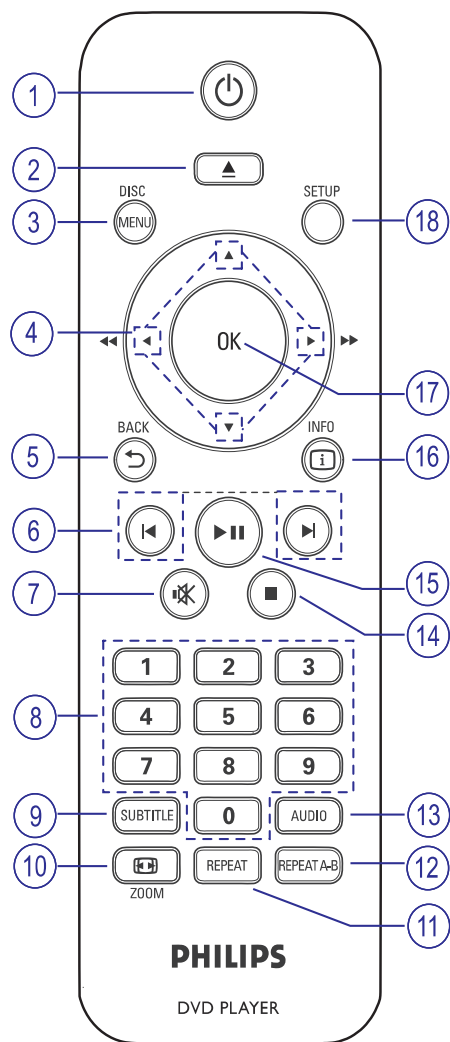

1. **⏻ (Įjungimas)**

- DVD grotuvo įjungimui arba išjungimui į budėjimo režimą.

2. **▶ (Atidaryti / Uždaryti)**

- Atidaro arba uždaro diskų dėklą.

3. **DISC MENU**

- Galite pasiekti disko meniu arba iš jo išeiti.
- Jeigu naudojate VCD/SVCD, galite įjungti PBC (grojimo valdymą) arba išjungti (kai esate PBC režime).

4. **▲ ▼ ◀ ▶ (Judėjimo mygtukai)**

- Skirti judėjimui po meniu.
- Greita paieška į priekį (į dešinę) arba greita paieška atgal (į kairę). Spauskite pakartotinai, norėdami reguliuoti paieškos greitį.
- Lėta paieška į priekį (į viršų) arba lėta paieška atgal (į apačią). Spauskite pakartotinai, norėdami reguliuoti paieškos greitį.

5. **↶ BACK**

- Skirtas grįžimui į prieš tai buvusį meniu.
- DVD diskuose galite judėti po antraštės meniu.
- VCD 2.0 versijoje arba SVCD diskuose, kai yra įjungtas PBC, galite grįžti į meniu.

6. **◀ ▶ (Prieš tai esantis / Tolimesnis)**

- Pereiti į buvusią arba sekančią antraštę, skyrių ar takelį.
- Spauskite ir laikykite, jeigu norite atlikti greitą paiešką į priekį ar atgal.

7. **🔇 (Garso užtildymas)**

- Spauskite, kad užtildytumėte garsą arba vėl jį grąžintumėte.

8. **Skaitmenų mygtukai**

- Pasirinkite elementą, kurį norite groti.

9. **SUBTITLE (Subtitrai)**

- Pasirinkite subtitrų kalbą savo video žiūrėjimui.

3. Su skaičių mygtukais įveskite slaptažodį.

Pastaba

- Jeigu **[Parental Control]** nustatymuose uždėjote DVD disko apsaugos lygį ir norimo groti diskas yra aukštesnis už nustatytąjį, tai norint paleisti groti tokį diską reikės įvesti slaptažodį.
- Lygiai priklauso nuo šalies. Jeigu norite groti visus diskus, pasirinkite '8' lygį.
- Kai kurie diskai yra įrašyti be lygių, bet tie lygiai yra tiesiog užrašyti ant disko. Ši funkcija su tokiais DVD diskais neveiks.

[PBC]

VCD/SVCD diskuose, kurie įrašyti su PBC (grojimo kontrole), naudodamiesi interaktyviuoju meniu galėsite pasiekti disko turinį.

- **[On]** – Kai įdedate diską, bus rodomas indeksų meniu.
- **[Off]** – Meniu bus praleidžiamas ir iškart pradėdamas rodomas nuo pirmojo takelio.

[MP3/JPEG Nav]

Galite pasirinkti katalogų arba visų failų rodyimą.

- **[View Files]** – rodomi visi failai.
- **[View Folders]** – rodomi MP3/WMA failų katalogai.

[Password]

Norėdami žiūrėti "apsaugotą" DVD diską arba nustatyti/ pakeisti slaptažodį DVD diskui:

1. Spauskite **Skaičių mygtukus**, kad įvestumėte '136900' arba savo paskutinį nustatytą slaptažodį į **[Old Password]** laukelį.
2. Įveskite naują slaptažodį į **[New Password]** laukelį.
3. **[Confirm PWD]** laukelyje dar kartą įveskite naują slaptažodį.
4. Spauskite **OK**, kad išeitumėte iš meniu.

Pastaba

- Jeigu jūs pamiršote savo slaptažodį, tai prieš sukurdami naują slaptažodį, įveskite '136900'.

[DivX Subtitle]

Pasirinkite simbolių rinkinį, suderinamą su DivX subtitrais.

- **[Standard]** – English, Irish, Danish, Estonian, Finnish, French, German, Italian, Portuguese, Luxembourgish, Norwegian (Bokmål and Nynorsk), Spanish, Swedish, Turkish.
- **[Central Europe]** – Polish, Czech, Slovak, Albanian, Hungarian, Slovene, Croatian, Serbian (Latin script), Romanian.
- **[Cyrillic]** – Belarusian, Bulgarian, Ukrainian, Macedonian, Russian, Serbian.
- **[Greek]** – Greek

Pastaba

- Įsitinkinkite, kad subtitrų failo pavadinimas yra toks pats kaip ir filmų failo pavadinimas. Pavyzdžiui, jeigu filmas vadinasi 'Movie. avi', tai subtitrų failas turi vadintis 'Movie. sub' arba 'Movie. srt'.

[Version Info]

Rodoma šio įrenginio programinės įrangos versija.

*** Patarimas**

- Ši informacija jums reikalinga tada, kai norite sužinoti, ar Philips tinklapyje yra naujausia programinės įrangos versija, kurią galėtumėte parsisiųsti ir instaliuoti į šį įrenginį.

[Default]

Naudodamiesi šia funkcija, galėsite grąžinti visus gamyklinius nustatymus, išskyrus **[Disc Lock]**, **[Parental Control]** ir **[Password]** nustatymus, kurie išliks nepakitę.

... NUSTATYMŲ REGULIAVIMAS

[TV System]

Šį nustatymą keiskite tik tuo atveju, jeigu vaizdas rodomas neteisingai. Gamykliškai nustatyta, kad šis nustatymas atitinka įprastinius jūsų šalies Televizorių nustatymus.

- **[PAL]** – PAL TV sistemai.
- **[Multi]** -Televizoriui, kuris yra suderinamas ir su PAL, ir su NTSC sistemomis.
- **[NTSC]** – NTSC TV sistemai.

[TV Display]

Priklausomai nuo to, kokį norite matyti vaizdą, pasirinkite TV ekrano formatą.



4:3 Pan Scan (PS) 4:3 Letter Box (LB) 16:9 (Wide Screen)

- **[4:3 Pan Scan]** – Tinka standartiniams Televizoriams, rodomas pilnas vaizdas ekrane, bet vaizdas šonuose šiek tiek “apkarpytas”.
- **[4:3 Letter Box]** – Tinka standartiniams Televizoriams, rodomas plačiaekranis vaizdas su juodomis juostomis apačioje ir viršuje.
- **[16:9]** – Skirta plačiaekraniams Televizoriams (ekrano santykis 16:9).

[Picture Setting]

Pasirinkite nustatytus vaizdo spalvų nustatymus arba nustatykite pagal savo poreikius.

- **[Standard]** – Originalūs spalvų nustatymai.
- **[Bright]** – Ryškūs spalvų nustatymai.
- **[Soft]** – Šilti spalvų nustatymai.
- **[Personal]** – Nustatykite spalvas pagal savo pageidavimus. Meniu nustatykite ryškumo lygį, kontrastą, atspalvius ir spalvų sodrumą, o tada spauskite **OK** mygtuką.

Pirminiai nustatymai



Pastaba

- Jeigu norite pasiekti **[Preferences]** (Pirminių nustatymų) funkciją, pirmiausiai turite sustabdyti disko grojimą.

Preferences	
	Audio
	Subtitle
	Disc Menu
	Parental Control
	PBC
	Mp3 / Jpeg Nav
	Password
	DivX Subtitle

1. Spauskite **SETUP**.
↳ Rodomas **[General Setup]** (Bendrųjų Nustatymų) meniu.
2. Spauskite **▼**, kad pasirinktumėte **[Preferences]**, o tada spauskite **▶**.
3. Pasirinkite galimybę ir spauskite **OK**.
4. Pasirinkite nustatymą ir spauskite **OK**.
 - Jeigu norite grįžti į buvusį meniu, spauskite **◀**.
 - Jeigu norite išeiti, spauskite **SETUP**.

[Audio]

Pasirinkite pagrindinę DVD diskų audio kalbą.

[Subtitle]

Pasirinkite pagrindinę DVD diskų subtitrų kalbą.

[Disc Menu]

Pasirinkite pagrindinę DVD diskų meniu kalbą.



Pastaba

- Jeigu jūsų nustatytos kalbos diske nėra, diskas naudos gamykloje nustatytą kalbą.
- Kai kuriems DVD diskams subtitrų ir audio kalba gali būti keičiama tik per disko meniu.
- Jeigu norite pasirinkti kalbą, kurios meniu nėra, tai rinkitės **[Others]**. Tada patikrinkite Kalbos Kodų lentelę, kurią rasite šių naudojimosi instrukcijų gale ir įveskite kalbos kodą.

[Parental Control]

DVD diskuose jūs galite uždėti apribojimus vaikams (vadinamoji “Tėvų kontrolės” funkcija). Tokie DVD diskai privalo būti įrašyti su specialiais lygiais.

1. Spauskite **OK**, kad pradėtumėte.
2. Iš meniu pasirinkite lygį ir spauskite **OK**.

... JŪSŲ DVD GROTUVAS

10. ZOOM (Priartinimas)

- Galite pritaikyti vaizdo formatą TV ekranui (naudodami priartinimo dydį 1.3X arba 1.6X).
- Galite pritraukti arba atitraukti vaizdą.

11. REPEAT

- Pasirinkite skirtingus pakartojimo režimus.

12. REPEAT A-B

- Pažymėkite segmentą pakartotinam grojimui arba išjunkite pakartojimo režimą.

13. AUDIO

- Pasirinkite audio (garso) kalbą/ kanalą.

14. (Stop)

- Sustabdyti disko grojimą.

15. (Groti / Pauzė)

- Pradeda grojimą, laikinai sustabdo grojimą arba vėl pratęsia grojimą.

16. INFO

- Kai grojate diską, rodoma dabartinė grojimo būklė arba disko informacija.
- Kai naudojate skaidrių peržiūrą, galite matyti foto failų sumažintus paveikslėlius (vadinamuosius “thumbnails”).

17. OK

- Pasirinkimo patvirtinimas.

18. SETUP (Nustatymai)

- Pasiiekti nustatymų meniu arba iš jo išeiti.

3. SUJUNGIMAI

Kad galėtumėte naudotis savo DVD grotuvu, turite atlikti toliau nurodytus pagrindinius sujungimus.

Pagrindiniai sujungimai

- Vaizdo laidų prijungimas
- Audio laidų prijungimas.

Pasirenkami sujungimai

- Garso perkėlimas į kitus įrenginius:
- Skaitmeninį stiprintuvą/ imtuvą
- Analoginę stereo sistemą.

Pastaba

- Produkto identifikacinius duomenis ir elektros energijos reikalavimus rasite ant plokštės, esančios įrenginio gale arba apačioje.
- Visi įrenginiai turi būti išjungti iš elektros tinklo, jeigu norite atlikti kokius nors sujungimus.

Patarimas

- Priklausomai nuo prieinamumo ir jūsų poreikių, šį įrenginį prie televizoriaus galite prijungti keliais skirtingais sujungimais. Detalus gidas, aprašantis, kaip prijungti produktą, yra pateiktas www.connectivityguide.philips.com

Video laidų prijungimas

Prijunkite šį DVD grotuvą prie Televizoriaus, kad galėtumėte mėgautis vaizdu, grojamu iš disko. Pasirinkite geriausią video laidų prijungimą, kuris būtų tinkamas ir jūsų Televizoriui.

- **1 Pasirinkimas:** Prijungimas prie "Scart" lizdo (tinka standartiniams Televizoriams).
- **2 Pasirinkimas:** Prijungimas prie video (CVBS) lizdo (tinka standartiniams Televizoriams).

Pastaba

- Šį DVD grotuvą prie Televizoriaus turite jungti tiesiogiai.

1 Pasirinkimas: Prijungimas prie "Scart" lizdo

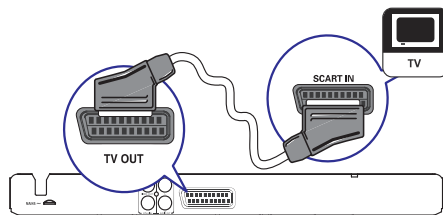

1. Junkite "Scart" laidą (komplekte nepateiktas) prie:
 - **TV OUT** lizdo, esančio šiame įrenginyje
 - "Scart" įvesties lizdo, esančio Televizoriuje.

Patarimas

- Toks sujungimas suteikia gerą vaizdo kokybę.

2 Pasirinkimas: Prijungimas prie vaizdo (CVBS) lizdo

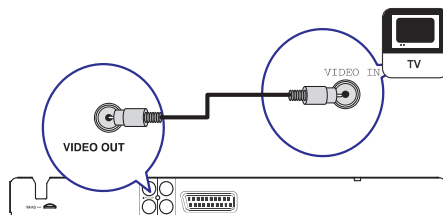

1. Junkite kompozitinį video laidą (komplekte nepateiktas) prie:
 - savo grotuvo **VIDEO OUT** lizdo.
 - vaizdo įvesties lizdo, esančio Televizoriuje.

Patarimas

- Video įvesties lizdai televizoriuje gali būti pažymėti A/V IN, VIDEO IN, COMPOSITE arba BASEBAND.
- Toks sujungimas suteikia standartinę vaizdo kokybę.

... NUSTATYMŲ REGULIAVIMAS

4. Pasirinkite nustatymą ir spauskite **OK**.

- Jeigu norite grįžti į buvusį meniu, spauskite **◀**.
- Jeigu norite išeiti, spauskite **SETUP**.

[Analogue Output]

Pasirinkite analoginio garso nustatymus priklausomai nuo įrenginio, kurį prijungėte prie analoginio audio lizdo.

- **[Stereo]** – Stereo išvestis.
- **[LT/RT]** – Erdvinio garso išvestis per du garsiakalbius.

[Digital audio]

Pasirinkite skaitmeninio garso nustatymus priklausomai nuo skaitmeninio stiprintuvo/ imtuvo, kurį prijungėte prie skaitmeninio lizdo.

- **[Digital Output]** – Pasirinkite skaitmeninės išvesties tipą.
 - **[Off]** – Išjungti skaitmeninę išvestį.
 - **[All]** – Įrenginyje bus palaikomi daugiakanalio garso formatai.
 - **[PCM Only]** – Dviejų kanalų audio formatai.
- **[LPCM Output]** – Pasirinkite LPCM (Linear Pulse Code Modulation) išvesties atrankos dažnį.
 - **[48 kHz]** – Diskams, kurie įrašyti 48 kHz atrankos dažniu.
 - **[96 kHz]** – Diskams, kurie įrašyti 96 kHz atrankos dažniu.

Pastaba

- **[LPCM Output]** nustatymas pasiekiamas tuo atveju, jeigu **[Digital Audio]** nustatyme yra pasirinkta **[PCM only]**.
- Kuo didesnis atrankos dažnis, tuo geresnė garso kokybė.

[Volume]

Nustatykite standartinį grojamo disko garsumo lygį.

1. Spauskite **OK**.
2. Su **◀▶** mygtukais nustatykite garsumo lygį.
3. Spauskite **OK**, kad patvirtintumėte ir išeitumėte.

[Sound Mode]

Pasirinkite nustatytą garso efektą, kad patobulintumėte garso išvestį.

- **[3D]** – Virtualus erdvinis garsas, kuris sklinda iš kairiojo ir dešiniojo garso kanalo.
- **[Movie Mode]** – Pasirinkite garso efektus skirtus filmams.
- **[Music Mode]** – Pasirinkite garso efektus skirtus muzikos klausymui.

[Night Mode]





Jūs galite žiūrėti DVD diskus Dolby Digital režime tyliu garsumu ir netrukdyti aplinkinių. Aukšto dažnio garsai bus prislopinami, o žemo dažnio garsai sustiprinami iki girdimo lygio.

- **[On]** – Tyliai žiūrėjimui naktį.
- **[Off]** – Mėgaukitės pilno spektro erdvinio garso.

Pastaba

- Funkcija veiks tik su Dolby Digital užkoduotais DVD diskais.

Video nustatymai

Video Steup	
	TV System
	TV Display
	Picture Setting
	

1. Spauskite **SETUP**.
 - ↳ Rodomas **[General Setup]** (Bendrujų Nustatymų) meniu.
2. Spauskite **▼**, kad pasirinktumėte **[Video Setup]**, o tada spauskite **▶**.
3. Pasirinkite galimybę ir spauskite **OK** mygtuką.
4. Pasirinkite nustatymą ir spauskite **OK** mygtuką.
 - Jeigu norite grįžti į buvusį meniu, spauskite **◀**.
 - Jeigu norite išeiti, spauskite **SETUP** mygtuką.

7. NUSTATYMŲ REGULIAVIMAS



Pastaba

- Jei nustatymo pasirinkimas yra pažymėtas pilkai, tai reiškia, kad atitinkamo nustatymo dabar keisti negalima.

Bendrieji nustatymai

General Setup	
	Disc Lock
	OSD Language
	Sleep Timer
	Auto Standby
	DivX(R) VOD Code

1. Spauskite **SETUP**.
 - ↳ Rodomas **[General Setup]** (Bendrujų Nustatymų) meniu.
2. Spauskite ► mygtuką.
3. Pasirinkite funkciją ir spauskite **OK** mygtuką.
4. Pasirinkite nustatymą ir spauskite **OK** mygtuką.
 - Jeigu norite grįžti į buvusį meniu, spauskite ◀ mygtuką.
 - Jeigu norite išeiti iš meniu, spauskite **SETUP** mygtuką.

[Disc Lock] (Diskų “užrakinimas”)

Savo diskams galite nustatyti apribojimus. Prieš pradėdami, įdėkite diską į disko dėklą (jūs galite užrakinti/ užblokuoti iki 20 diskų).

- **[Lock]** – Uždrausta pasiekti diską. Kitą kartą kai norėsite groti šį diską arba jį atblokuoti, jūs turėsite įvesti slaptažodį.
- **[Unlock]** – Galite groti visus diskus.



Patarimas

- Jeigu norite nustatyti ar pakeisti nustatymus, eikite į **[Preferences – Pirminiai nustatymai] > [Password – Slaptažodis]**.

[OSD Language] (Ekrano meniu kalba)

Pasirinkite nuolatinę ekrano meniu kalbą.

[Sleep timer]

Po nustatyto laiko įrenginys automatiškai išsijungia į budėjimo režimą.

- **[Off]** – išjungti automatinio išsijungimo režimą.
- **[15 mins], [30 mins], [45 mins], [60 mins]** – pasirinkite laiko intervalą, po kurio DVD grotuvas išsijungs į budėjimo režimą.

[Auto Standby]

Išjunkite arba įjunkite automatinio išsijungimo režimą.

- **[On]** – jeigu 15 minučių nieko nevyksta, grotuvas išsijungia į budėjimo režimą (pavyzdžiui pauzės arba stop režime).
- **[Off]** – išjungia automatinio išsijungimo režimą.

[DivX(R) VOD Code]

Rodomas DivX® registracijos kodas.



Pastaba

- Įveskite šį DivX registracijos kodą, kai nuomojatės arba įsigyjate filmus iš www.divx.com/vod. DivX video, kurie yra išsinuomoti arba įsigyti su DivX® VOD (Video On Demand) paslauga, gali būti rodomi tik registruotame įrenginyje.

Audio nustatymai

Audio Setup	
	Analog Output
	Digital Audio
	Volume
	Sound Mode
	Night Mode

1. Spauskite **SETUP**.
 - ↳ Rodomas **[General Setup]** (bendrujų nustatymų) meniu.
2. Spauskite ▼, kad pasirinktumėte **[Audio setup]** (garso nustatymai), o tada spauskite ►.
3. Pasirinkite funkciją ir spauskite **OK**.

... SUJUNGIMAI

Audio laidų prijungimas

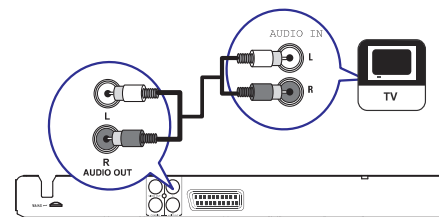

Prijunkite audio laidus iš DVD grotuvo į Televizorių, kad Televizoriuje galėtumėte girdėti garsą.

1. Prijunkite audio laidus (komplekte nepateikti) prie:
 - savo grotuvo **AUDIO OUT L/R** lizdų.
 - audio įvesties lizdų, esančių Televizoriuje.

Garso nukreipimas į kitus įrenginius

Jeigu norite patobulinti garso kokybę, galite perkelti garsą iš šio DVD grotuvo į kitus įrenginius.

Prijungimas prie skaitmeninio stiprintuvo/ imtuvo

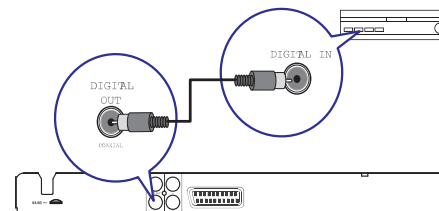

1. Prijunkite audio laidus (komplekte nepateikti) prie:
 - Savo grotuvo **COAXIAL** lizdo.
 - COAXIAL/DIGITAL įvesties lizdo, esančio įrenginyje.

Prijungimas prie “analoginės” stereo sistemos

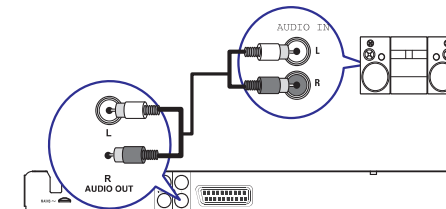

1. Prijunkite audio laidus (komplekte nepateikti) prie:
 - Savo grotuvo **AUDIO OUT L/R** lizdų.
 - Garso įvesties lizdų, esančių jungiamame įrenginyje.

Maitinimo prijungimas

! Įspėjimas

- Jūs galite pažeisti įrenginį! Įsitinkite, kad elektros srovės įtampa, atitinką tą įtampą, kuri užrašyta jūsų DVD grotuvo galinėje dalyje arba apačioje.
- Prieš jungdami maitinimo laidą įsitinkite, kad atlikote visus kitus sujungimus.



Pastaba

- Informacija apie įrenginio tipą yra produkto galinėje dalyje.

1. Įjunkite maitinimo laidą į elektros tinklo lizdą.
 - ↳ Dabar jūs galite pradėti atlikti savo grotuvo nustatymus, skirtus naudojimui.

4. PRADŽIA

Nuotolinio valdymo pulto paruošimas

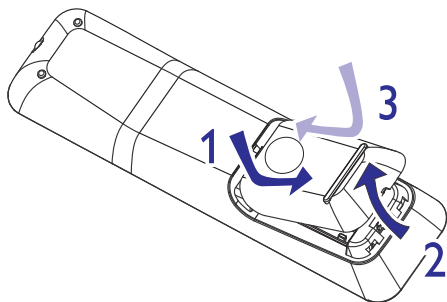

1. Atidarykite baterijų skyrelio dangtelį.
2. Įdėkite dvi R03 arba AAA tipo baterijas. Baterijos turi būti įdėtos pagal polių (+-).
3. Uždarykite dangtelį.

! Įspėjimas

- Išimkite baterijas, jeigu nesinaudosite nuotolinio valdymo pultu ilgą laiką.
- Nenaudokite skirtingų baterijų vienu metu (senų ir naujų, šarminių ir anglies ir t. t.).
- Baterijose yra cheminių medžiagų. Tinkamai atsikratykite baterijomis.

Teisingo žiūrėjimo kanalo suradimas

1. Spauskite , kad įjungtumėte DVD grotuvą.
2. Įjunkite televizorių ir nustatykite teisingą video-in kanalą. (Skaitykite Televizoriaus naudojimosi instrukcijas, norėdami sužinoti, kaip pasirinkti reikiamą kanalą).

Meniu rodymo kalbos pasirinkimas

1. Spauskite **SETUP** mygtuką.
↳ Rodomas **[General Setup]** (bendrųjų nustatymų) meniu.
2. Pasirinkite **[OSD Language]**, o tada spauskite .

General Setup	
Disc Lock	<input checked="" type="radio"/> English
OSD Language	<input type="radio"/> 中文 (繁體)
Sleep Timer	<input type="radio"/> 1700
Auto Standby	<input type="radio"/> 한국어
DivX(R) VOD Code	<input type="radio"/> Melayu

- Kalbų pasirinkimai priklauso nuo jūsų šalies ir regiono.
3. Naudodamiesi pasirinkite norimą kalbą ir spauskite **OK**.

... GROJIMAS

Muzikinė nuotraukų peržiūra

Grokite MP3/WMA muzikos failus ir peržiūrėkite JPEG nuotraukas vienu metu.

Pastaba

- MP3/WMA ir JPEG failai turi būti įrašyti tame pačiame diske.

1. Pradėkite groti MP3/WMA muzikos failus.
 2. Jeigu norite grįžti į meniu, spauskite **BACK**.
 3. Eikite į nuotraukų albumą/ katalogą ir spauskite **OK**, kad pradėtumėte "skaidrių peržiūrą".
↳ "Skaidrių peržiūra" prasideda ir tęsiasi iki nuotraukų albumo ar katalogo pabaigos.
↳ Muzikos failai groja iki disko pabaigos.
- Jeigu norite sustabdyti skaidrių peržiūrą, spauskite .
 - Jeigu norite sustabdyti muzikos grojimą, dar kartą spauskite .

... GROJIMAS

MP3/WMA muzikos grojimas

MP3/WMA failai – tai stipriai suspausti audio failai (failai su .mp3 arba .wma plėtiniais).

- Įdėkite diską, kuriame yra MP3/WMA muzikos failai.
↳ Rodomas turinio meniu.
- Jeigu grojimas neprasideda automatiškai, pasirinkite takelį, kurį norite groti.
 - Jeigu norite pasirinkti kitą takelį ar katalogą, naudokitės ▲ ▼, o tada spauskite **OK**.

☰ Pastaba

- CD diskuose, kurie įrašyti su sudėtinėmis sesijomis, grojama tik pirmoji sesija.
- WMA failų, kurios saugo Digital Rights Management (DRM), šiuo grotuvu groti ir rodyti negalėsite.
- Šis įrenginys negroja MP3PRO audio formato.
- Jeigu MP3 takelio pavadinime (ID3) ar albumo pavadinime yra kažkokie specialūs simboliai, gali būti, jog ekrane jie bus neteisingai rodomi.
- Katalogai ir failai, kurių talpa viršija šio įrenginio talpą, nebus rodomi ir nebus grojami.

Nuotraukų rodymas

Žiūrėti nuotraukas kaip “skaidrių peržiūrą” (slideshow)

Jūsų DVD grotuvus gali rodyti JPEG nuotraukas (failus su .jpeg arba .jpg plėtiniais).

- Įdėkite diską, kuriame yra JPEG nuotraukos.
↳ Esant Kodak diskui “skaidrių peržiūra” prasidės automatiškai, o esant JPEG diskui bus rodomas nuotraukų turinio meniu.
- Pasirinkite katalogą ar albumą, kurį norite peržiūrėti, tada spauskite **OK**, kad pradėtumėte.
 - Jeigu norite peržiūrėti nuotraukas sumažintame režime (“thumbnails”), spauskite **INFO**.
 - Jeigu norite pasirinkti nuotrauką, naudokitės **Kursoriaus mygtukais**.

- Jeigu norite išdėdinti pasirinktą nuotrauką ir pradėti peržiūrą, spauskite **OK**.
- Jeigu norite grįžti į meniu, spauskite **BACK**.

☰ Pastaba

- Jeigu viename diske yra daug nuotraukų ar dainų, gali būti, jog šiek tiek užtruks, kol TV ekrane pamatysite disko turinį.
- Jeigu JPEG nuotrauką įrašyta be “exif” failų tipo, tai ekrane nematysite sumažintos nuotraukos versijos. Vietoje jos matysite paveiksluką su mėlynu kalnu.
- Šis įrenginys rodo skaitmeninės kameros nuotraukas, kurios yra JPEG-EXIF formate, dažniausiai tokį formatą naudoja visos įprastinės skaitmeninės foto kameros. Įrenginyje nematysite “Motion JPEG” ir kitokių nei JPEG formatų, bei klipų, kurie priskirti nuotraukoms.
- Katalogai ir failai, kurių talpa viršija šio įrenginio talpą, nebus rodomi ir nebus grojami.

Nuotraukų rodymo valdymas

- Paleiskite skaidrių/ nuotraukų peržiūrą.
- Naudokitės nuotolinio valdymo pultu, kad valdytumėte nuotraukų rodymą.

Mygtukas	Veiksmas
◀ ▶	Apsukti nuotrauką prieš laikrodžio rodyklę/ pagal laikrodžio rodyklę.
▲ ▼	Apsukti nuotrauką horizontaliai/ vertikaliai.
🔍 ZOOM	Pritraukti/ atitraukti nuotrauką. Pritraukimo režime Nuotraukų peržiūra laikinai sustoja.
■	Sustabdyti grojimą.

5. GROJIMAS

Disko grojimas

! Įspėjimas

- Niekada nedėkite jokių pašalinių daiktų į diskų skyrelį.
- Disko skyriaus viduje niekuomet nesilieskit prie optinės linzės.

- Spauskite ▲, kad atidarytumėte diskų dėklą.
- Įdėkite diską taip, kad etiketė būtų viršuje.
- Spauskite ▲, kad uždarytumėte diskų dėklą ir pradėtumėte grojimą.
 - Kad matytumėte grojančio disko rodomą vaizdą televizoriuje, turite įjungti reikiamą žiūrėjimo kanalą.
 - Jeigu norite sustabdyti disko grojimą, spauskite ■.

☰ Pastabos

- Pasitikrinkite, kokius diskus galima groti šiuo grotuvu (skaitykite skyrių “Techniniai duomenys” > “Grojami formatai”).
- Jeigu rodomas slaptažodžio įvedimo meniu, prieš grodami diską jūs turėsite įvesti slaptažodį (skaitykite skyrių “Nustatymų reguliavimas” > “Pirminiai nustatymai” > [Tėvų kontrolė]).
- Jeigu diskas jau apie 5 minutes yra sustojęs ar laikinai sustabdytas, automatiškai įsijungs ekrano užsklanda. Spauskite **DISC MENU**, norėdami išjungti ekrano užsklandą.
- Jeigu diskas yra sustabdytas ilgiau nei 15 minučių ir per tą laiką nepaspaudžiamas joks mygtukas, įrenginys automatiškai įsijungs į budėjimo režimą.

Video grojimas

☰ Pastaba

- Kai kuriuose diskuose kai kurios funkcijos neveiks. Skaitykite informaciją, pateiktą su diskais, norėdami sužinoti daugiau.

Video grojimo valdymas

- Pradėkite groti “antraštę” (title).
- Naudokitės nuotolinio valdymo pultu, kad valdytumėte grojimą.

Mygtukas	Veiksmas
▶▶	Pradėti grojimą/pauzė/ vėl groti.
■	Sustabdyti disko grojimą.
◀ ▶	Pereiti į prieš tai buvusią/ tolimesnę antraštę/ skyrių.
◀▶ ▶▶	Greita paieška į priekį arba atgal. Spauskite pakartotinai, jei norite pakeisti paieškos greitį.
▲ ▼	Lėtas vaizdo sukimas į priekį arba atgal. Spauskite pakartotinai, jei norite pakeisti paieškos greitį. Esant VCD/ SVCD diskui, lėtos paieškos atgal funkcija bus nepasiekama.
AUDIO	Audio kalbos arba kanalo pasirinkimas diske.
SUBTITLE	Subtitrų kalbos pasirinkimas diske.
REPEAT	Pakartojimo režimo pasirinkimas arba išjungimas. Pakartojimo nustatymai gali skirtis priklausomai nuo disko tipo.
🔍 ZOOM	Pritaikykite vaizdo formatą ekranui. Spauskite pakartotinai tol, kol vaizdo formatas atitiks ekraną.
ZOOM	Pasirinkite tarp ekrano santykių ir kitų priartinimo galimybių. Naudokitės Kursoriaus mygtukais, kad judėtumėte po pritrauką vaizdą.
🔍 INFO	Rodomi grojimo nustatymai informacija apie dabar grojamą diską.

... GROJIMAS

DVD meniu pasiekimas

1. Spauskite **DISC MENU**, kad pasiektumėte pagrindinį disko meniu.
2. Pasirinkite grojimo funkciją ir spauskite **OK**.
 - Kai kuriuose meniu spauskite **Skaičių mygtukus**, kad įvestumėte savo pasirinkimą.

VCD meniu pasiekimas

PBC (Playback Control – grojimo kontrolė) VCD/SVCD diskuose yra įjungta- taip nustatyta gamykliškai. Kai jūs įdedate VCD/SVCD diską, pasirodo turinio meniu.



Pastaba

- Skaitykite skyrių "Nustatymų reguliavimas" > "Pirminiai nustatymai" > [PBC], norėdami sužinoti, kaip išjungti PBC funkciją).

1. Įjunkite turinio meniu vienu iš šių būdų:
 - Jeigu PBC funkcija įjungta, įdėkite VCD/ SVCD.
 - Grojimo metu, PBC funkcijai esant įjungtai, spauskite **BACK**.
2. Spauskite **Skaičių mygtukus**, kad pasirinktumėte grojimo funkciją, o tada spauskite **OK**, kad pradėtumėte grojimą.
 - Jeigu PBC išjungta, meniu rodymas yra praleidžiamas ir iškart prasideda pirmojo takelio grojimas/ rodymas.

Disko turinio peržiūra

1. Grojimo metu spauskite **INFO**.
 - ↳ Pasirodo disko būklės meniu.
2. Pasirinkite **[Preview]**, o tada spauskite **▶**.
3. Pasirinkite peržiūros nustatymą, tada spauskite **OK**.
 - ↳ Parodomas peržiūros ekranas su sumažintais paveikslėliais ("thumbnails").
 - Norėdami patekti į buvusį ar tolimesnį peržiūros puslapį, spauskite **[Prev]** arba **[Next]**, o tada **OK**.
 - Jeigu norite pradėti grojimą/ rodyimą, ties pasirinktu sumažintu paveikslėliu ("thumbnail") spauskite **OK** mygtuką.

Grojimas nuo pasirinkto laiko taško

1. Grojimo metu spauskite **INFO**.
 - ↳ Rodomas disko būklės meniu.
2. Pasirinkite tam tikrą laiko tašką ir spauskite **▶**.
 - **[TT Time]** (antraštės laikas)
 - **[CH Time]** (skyriaus laikas)
 - **[Disc Time]** (disko laikas)
 - **[Track Time]** (takelio laikas)
3. Naudodamiesi **Skaičių mygtukais** pasirinkite konkretų laiką, nuo kurio norite pradėti grojimą, tada spauskite **OK**.

Grojimo laiko rodymas

1. Grojimo metu spauskite **INFO**.
 - ↳ Rodomas disko būklės meniu.
2. Pasirinkite **[Time Disp]** ir spauskite **▶**.
 - ↳ Rodymo galimybės priklauso nuo disko tipo.
3. Pasirinkite norimą nustatymą ir tada spauskite **OK** mygtuką.

DVD žiūrėjimas iš skirtingų kampų

1. Grojimo metu spauskite **INFO**.
 - ↳ Rodomas disko būklės meniu.
2. Pasirinkite **[Angle]** ir spauskite **▶**.
3. Naudodamiesi **Skaičių mygtukais** galite keisti žiūrėjimo/ rodyimo kampą.
 - ↳ Galite žiūrėti vaizdą jau su pakeistu rodyimo kampu.



Pastaba

- Šia funkcija galite naudotis tik tuo atveju, jeigu diske yra įrašytas vaizdas, nufilmuotas iš skirtingų kampų.

... GROJIMAS

Tam tikro segmento pakartotinas grojimas

1. Grojimo metu spauskite **REPEAT A-B** mygtuką pageidaujamos ištraukos pradžioje.
2. Pabaigos taške dar kartą spauskite **REPEAT A-B** mygtuką.
 - ↳ Prasideda pakartotinis ištraukos grojimas.
3. Jeigu norite nutraukti pakartotinį grojimą, dar kartą spauskite **REPEAT A-B** mygtuką.



Pastaba

- Pakartotinas ištraukos grojimas galimas tik takelio arba "antraštės" ribose.

DivX® video grojimas

DivX video yra skaitmeninis media formatas, kuriame yra labai stipriai suspausti aukštos kokybės duomenys. Šis DVD grotuvas yra sertifikuotas DivX®, todėl jūs galite mėgautis DivX formato video.

1. Įdėkite diską, kuriame yra DivX video.
 - ↳ Rodomas turinio meniu.
2. Pasirinkite norimą rodyti "antraštę" ir spauskite **OK**.
 - Taip pat galite pasirinkti subtitrų/ audio kalbas.



Pastaba

- Jūs galite groti tik tuos DivX video, kurie yra išsinuomoti arba įsigyti naudojantis šio grotuvo DivX registracijos kodu, daugiau informacijos rasite skyriuje "Nustatymų reguliavimas" > **[Bendrieji Nustatymai]** > **[DivX® VOD Kodas]**.

Muzikos grojimas

Takelių valdymas

1. Pradėkite groti takelį.

2. Naudokitės nuotolinio valdymo pultu, kad valdytumėte grojimą.

Mygtukas	Veiksmas												
▶▶	Groti/ pauzė/ vėl pradėti disko grojimą.												
■	Sustabdyti grojimą.												
◀▶	Pereiti į prieš tai buvusį/ tolimesnį takelį.												
<table border="1"><tr><td>1</td><td>2</td><td>3</td></tr><tr><td>4</td><td>5</td><td>6</td></tr><tr><td>7</td><td>8</td><td>9</td></tr><tr><td colspan="3">0</td></tr></table>	1	2	3	4	5	6	7	8	9	0			Tiesiogiai įveskite takelio numerį.
1	2	3											
4	5	6											
7	8	9											
0													

2. Greita paieška į priekį arba atgal. Pakartotinai spauskite šį mygtuką, kad keistumėte paieškos greitį.

3. **REPEAT** Pasirinkite arba išjunkite pakartojimo režimą. Pakartojimo funkcijos gali skirtis priklausomai nuo disko.

Greitas grojimas nuo pasirinktos vietos

1. Grojimo metu spauskite **INFO**, kol pasirinksite vieną iš pageidaujimų galimybių.

Pasirinkimas	Veiksmas
[Disc Go To]	Diske galite pasirinkti tam tikrą laiko tašką, nuo kurio norite pradėti grojimą.
[Track Go To]	Takelyje galite pasirinkti tam tikrą laiko tašką, nuo kurio norite pradėti grojimą.
[Select Track]	Pasirinkite takelį, nuo kurio norite pradėti grojimą.

2. Naudodamiesi skaičių mygtukais galite pakeisti laiką/ numerį, nuo kurio norite pradėti grojimą.