

# PHILIPS

## Soundbar

8000-serien

TAB8507

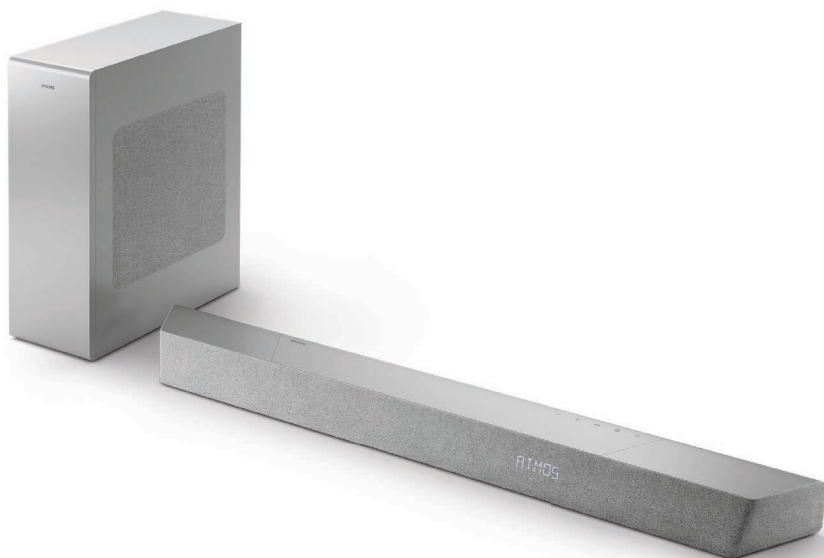

# Brugervejledning

Registrér dit produkt, og få support på  
[www.philips.com/support](http://www.philips.com/support)

# Indholdsfortegnelse

<b>1</b>	<b>Vigtige sikkerhedsanvisninger</b>	<b>3</b>	<b>5</b>	<b>Produktspecifikationer</b>	<b>27</b>
	Sikkerhed	3			
	Pleje af produktet	4			
	Miljøbeskyttelse	4	<b>6</b>	<b>Fejlfinding</b>	<b>29</b>
	Overensstemmelseserklæring	5		Varemærker	32
	Hjælp og support	5			
	FCC-oplysninger	5			
<b>2</b>	<b>Din soundbar</b>	<b>7</b>			
	Kassens indhold	7			
	Soundbar	7			
	Stik	8			
	Trådløs subwoofer	9			
	Fjernbetjening	9			
	Klargør fjernbetjeningen	11			
	Placering	12			
	Vægophæng	12			
<b>3</b>	<b>Tilslutning</b>	<b>13</b>			
	Dolby Atmos®	13			
	Slut til HDMI-porten	14			
	Tilslutning til optisk port	15			
	Slut til Audio in-porten	15			
	Slut til strømforsyningen	15			
	Dan par med subwooferen	16			
	Opret forbindelse til wi-fi (trådløs drift)	17			
	Slut soundbaren til et Philips Play-fi-aktiveret TV	20			
<b>4</b>	<b>Brug din soundbar</b>	<b>21</b>			
	Tænding og slukning	21			
	Vælg tilstande	21			
	Indstil lydstyrken	21			
	Nyd Dolby Atmos-lyd	22			
	Menuen Konfiguration	22			
	Afspil fra Bluetooth-enheder	24			
	Lyt til en ekstern enhed	25			
	Afspil lyd via USB	26			
	Nulstilling til fabriksindstillinger	26			

# 1 Vigtige sikkerhedsanvisninger

Læs og forstå alle anvisninger, før du tager produktet i brug. Garantien gælder ikke for skader, der skyldes manglende overholdelse af anvisningerne.

## Sikkerhed

Lær disse sikkerhedssymboler at kende

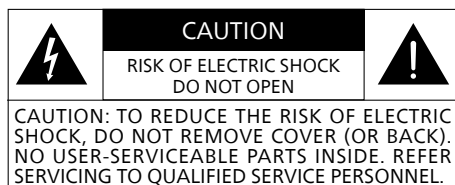

 Dette er et apparat i **KLASSE II** med dobbeltisolering. Der følger ikke nogen beskyttelsesjording.

 Vekselspænding

 Følg instruktionerne i brugervejledningen!

 **ADVARSEL!**  
Advarsel: Risiko for elektrisk stød!

 Udråbstegnet har til hensigt at advare brugeren om tilstedeværelsen af vigtige betjeningsanvisninger.

### Risiko for elektrisk stød eller brand!

- Inden du foretager eller ændrer nogen tilslutninger, skal du sikre, at alle enheder er afbrudt fra stikkontakten.

- Produktet og tilbehøret må aldrig udsættes for regn eller vand. Anbring aldrig væskebeholdere, f.eks. vaser, i nærheden af produktet. Hvis der spildes væske på eller i produktet, skal produktet afbrydes fra stikkontakten med det samme. Kontakt Kundeservice, så de kan have produktet undersøgt før brug.
- Anbring aldrig produktet og tilbehøret nær åben ild eller andre varmekilder, herunder direkte sollys.
- Der må aldrig stikkes genstande ind i ventilationsåbningerne eller andre åbninger på produktet.
- Afbryderenheden skal være let tilgængelig, hvis netstikket eller et apparatstik anvendes som afbryderenhed.
- Batteriet (installeret batteripakke eller installerede batterier) må ikke udsættes for voldsom varme, f.eks. sollys, ild eller lignende.
- Afbryd produktet fra stikkontakten før tordenstorm.
- Når du frakobler strømledningen, skal du altid trække i stikket, aldrig i kablet.
- Brug produktet i tropiske og/eller moderate klimaer.

### Risiko for kortslutning eller brand!

- Find oplysninger om identifikation og nominelle strømforsyningsværdier på identifikationspladen på bagsiden eller bunden af produktet.
- Inden du slutter produktet til stikkontakten, skal du sikre, at strømforsyningsspændingen matcher den værdi, der står på bagsiden eller bunden af produktet. Produktet må aldrig slutes til stikkontakten, hvis spænding er forskellig.

## Risiko for personskader eller skade på produktet!

- For vægmontering skal produktet fastgøres forsvarligt til væggen i henhold til installationsvejledningen. Brug kun det medfølgende beslag til vægmontering (hvis tilgængeligt). Forkert vægmontering kan resultere i en ulykke, personskader eller skade på produktet. Hvis du har forespørgsler, skal du kontakte Kundeservice i dit land.
- Produktet eller evt. genstande må aldrig anbringes på strømledninger eller på et andet elektrisk udstyr.
- Hvis produktet transporteres ved temperaturer under 5 °C, skal produktet pakkes ud, hvorefter der skal ventes, indtil produktets temperatur matcher stuetemperaturen, før det sluttes til stikkontakten.
- Dele af produktet kan være lavet af glas. Håndtér forsigtigt for at undgå personskade og skade på produktet.

## Risiko for overophedning!

- Installér aldrig produktet i et lukket rum. Der skal altid være minimum 10 cm fri plads omkring produktet til ventilation. Sørg for, at gardiner eller andre genstande aldrig dækker produktets ventilationsåbninger.

## Risiko for kontaminering!

- Der må ikke blandes batterier (gamle og nye eller kul- og alkaliske batterier osv.).
- **FORSIGTIG:** Der er fare for eksplosion, hvis batterier udskiftes forkert. Det må kun udskiftes med et batteri af samme eller tilsvarende type.
- Fjern batterier, hvis de er opbrugt, eller hvis fjernbetjeningen ikke skal bruges i længere tid.
- Batterier indeholder kemiske stoffer. De skal bortskaffes korrekt.

## Bemærk

- Mærkepladen er klistret fast på bunden eller bagsiden af udstyret.

## Pleje af produktet

Brug kun en mikrofiberklud til at rengøre produktet.

## Miljøbeskyttelse

### Bortskaffelse af dit gamle produkt og batteri



Dit produkt er designet og fremstillet med materialer og komponenter af høj kvalitet, som kan genanvendes og genvindes.



Dette symbol på et produkt betyder, at produktet er omfattet af EU-direktivet 2012/19/EU.



Dette symbol betyder, at produkter indeholder batterier, der er omfattet af EU-direktivet 2013/56/EU, som ikke kan bortskaffes sammen med almindeligt husholdningsaffald.

Hold dig godt underrettet om det lokale særskilte indsamlingssystem for elektriske og elektroniske produkter og batterier. Du skal følge lokale regler og aldrig bortskaffe produktet og batterierne sammen med almindeligt husholdningsaffald. Korrekt bortskaffelse af gamle produkter og batterier er med til at forhindre mulige negative konsekvenser for miljøet og menneskers sundhed.

## Fjernelse af batterier til engangsbrug

Find oplysninger om fjernelse af batterierne til engangsbrug i afsnittet om batteriinstallation.

	AT	BE	BG	HR	CY	CZ	DK
	EE	FI	FR	DE	EL	HU	IE
	IT	LV	LT	LU	MT	NL	PL
	PT	RO	SK	SI	ES	SE	UK(NI)
UK							

### DA For wi-fi-enhed på 5 GHz båndet

Enheden til anvendelse på båndet 5.150-5.350 MHz må kun anvendes indendørs for at reducere risikoen for skadelig interferens med mobile satellitsystemer på samme kanal.

### FR Pour un appareil Wi-Fi 5G

les dispositifs fonctionnant dans la bande 5150-5350 MHz sont réservés uniquement pour une utilisation à l'intérieur afin de réduire les risques de brouillage préjudiciable aux systèmes de satellites mobiles utilisant les mêmes canaux.

## Overensstemmelseserklæring

Produktet overholder Det Europæiske Fællesskabs krav vedrørende radiointerferens.

MMD Hong Kong Holding Limited erklærer hermed, at produktet opfylder de vigtigste krav og andre relevante bestemmelser i RED-direktivet 2014/53/EU og UK Radio Equipment Regulations SI 2017 No 1206. Du kan finde overensstemmelseserklæringen på [www.philips.com/support](http://www.philips.com/support).

## Hjælp og support

Find omfattende onlinesupport ved at besøge [www.philips.com/support](http://www.philips.com/support), hvor du kan:

- hente brugervejledningen og startvejledningen
- se videoselvstudier (kun tilgængelige for udvalgte modeller)
- finde svar på ofte stillede spørgsmål (FAQ)
- sende os et spørgsmål pr. e-mail
- chatte med vores supportrepræsentant.

Følg anvisningerne på webstedet for at vælge dit sprog, og indtast derefter dit produkts modelnummer.

Du kan alternativt kontakte Kundeservice i dit land. Inden du kontakter Kundeservice, skal du skrive dit produkts model- og serienummer ned. Du kan finde disse oplysninger på bagsiden eller bunden af dit produkt.

## FCC-oplysninger

**BEMÆRK:** Udstyret er afprøvet og overholder grænserne for digitale enheder i klasse B i henhold til Del 15 i FCC-reglerne. Disse grænser er designet til at give tilstrækkelig beskyttelse mod skadelig interferens i en boliginstallation. Udstyret genererer, bruger og kan udstråle radiofrekvensenergi, og hvis det ikke installeres og anvendes i overensstemmelse med anvisningerne, kan det forårsage skadelig interferens for radiokommunikation.

Der er dog ingen garanti for, at denne interferens ikke vil forekomme i en bestemt installation. Hvis udstyret giver skadelig interferens til radio- eller TV-modtagelse, som kan afgøres

ved at slutte udstyret fra og til, opfordres brugeren til at prøve at rette interferensen ved en eller flere af følgende tiltag:

- Justér eller flyt modtagerantennen.
- Forøg afstanden mellem udstyret og modtageren.
- Slut udstyret til en stikkontakt på et andet kredsløb end det, som modtageren er tilsluttet.
- Rådspørg forhandleren eller en erfaren radio / TV-tekniker.

---

### Advarsel om FCC og IC:

- Dette udstyr bør installeres og betjenes med en minimumsafstand på 20 cm mellem kilden og din krop.
- Ændringer eller modifikationer af denne enhed, som ikke udtrykkeligt er godkendt af den part, der er ansvarlig for overholdelse, kan ugyldiggøre brugerens ret til at betjene udstyret.

---

### FCC & IC Attention

- Cet appareil est conforme à FCC et IC l'exposition aux rayonnements limites fixées pour un environnement non contrôlé. Cet appareil doit être installé et utilisé avec une distance minimale de 20 cm entre le radiateur et votre corps. Cet transmetteur ne doit pas être co-situé ou opérant en liaison avec toute autre antenne ou transmetteur.
- Des câbles blindés doivent être utilisés avec cet appareil pour assurer la conformité avec les limites de la classe B de la FCC. fonctionnement de l'appareil.

---

### IC-Canada: CAN ICES-003(B)/NMB-003(B)

Denne enhed indeholder licensfritagne sendere/modtagere, der overholder RSS-standarder, der er fastsat af Innovation, Science and Economic Development Canada. Driften sker under iagttagelse af følgende to betingelser:

1. Denne enhed må ikke forårsage interferens.
2. Denne enhed skal acceptere al interferens, inkl. interferens, der kan give anledning til uønsket drift af enheden.

---

### Avis d'Industrie Canada: CAN ICES-003(B)/NMB-003(B)

L'émetteur/récepteur exempt de licence contenu dans le présent appareil est conforme aux CNR d'Innovation, Sciences et Développement économique Canada applicables aux appareils radio exempts de licence. L'exploitation est autorisée aux deux conditions suivantes :

1. L'appareil ne doit pas produire de brouillage;
2. L'appareil doit accepter tout brouillage radioélectrique subi, même si le brouillage est susceptible d'en compromettre le fonctionnement.

# 2 Din soundbar

Tillykke med dit køb, og velkommen til Philips! For at kunne udnytte den support, der Philips tilbyder, fuldt ud skal du registrere dit produkt på [www.philips.com/support](http://www.philips.com/support).

## Kassens indhold

Kontrollér, og identificér emnerne i pakken:

- Soundbar x 1
- Fjernbetjening x 1  
(AAA-batterier x 2)
- Trådløs subwoofer x 1
- Sæt til vægmontering x 1  
(beslag x 2/beslagskruer x 2/  
skrue til vægmontering x 2/  
forankringer x 2)
- Startvejledning/garantkort/  
sikkerhedsdataark x 1
- Skabelon til vægmontering x 1
- Strømledning \* x 2

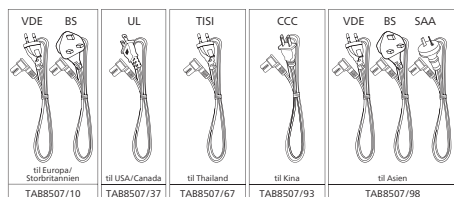
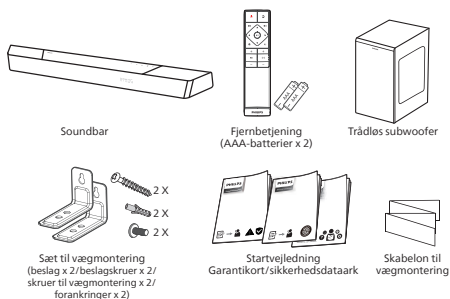

- Antallet af strømledninger og stiktypen varierer alt efter område.
- Billeder, illustrationer og tegninger, der vises i denne brugervejledning, er kun vejledende. Det faktiske produkts udseende kan variere.

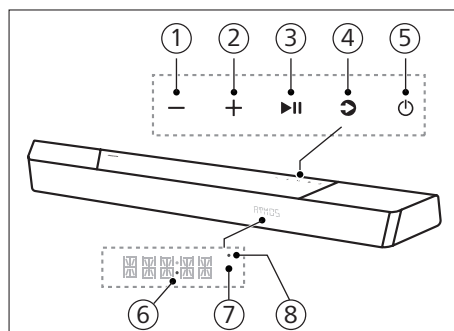

## Soundbar

Dette afsnit indeholder en oversigt over soundbaren.



- ① **Knappen - (Lydstyrke)**  
Skrue ned for lydstyrken.
- ② **Knappen + (Lydstyrke)**  
Skrue op for lydstyrken.
- ③ **Knappen ►|| (Afspil/Pause)**  
Start, set afspilning på pause, eller genoptag afspilning.
- ④ **Knappen ↻ (kilde)/Bluetooth-parring**
  - Tryk for at vælge en indgangskilde til soundbaren.
  - I tilstanden BT skal du trykke og holde i 3 sekunder for at afbryde forbindelse til de aktuelt tilsluttede BT-enheder og aktivere tilstanden Bluetooth-parring.

## 5 Knapen (Standby-Tænd)

Strømtilstand	Handling	Funktion
Til		Følg kildetilstand
Semi-standby	Tryk én gang på knappen 	<ul style="list-style-type: none"> <li>• Wi-fi er tilsluttet.</li> <li>• Den understøtter Play-fi og Airplay2, Chromecast, Spotify Connect, Works with Alexa.</li> </ul>
Øko-standby	Tryk og hold på  i 3 sekunder	<ul style="list-style-type: none"> <li>• Wi-fi er slået fra.</li> <li>• Produktet går i tilstanden med lavere strømforbrug.</li> <li>• Det tager forholdsvis længere tid at genstarte systemet.</li> </ul>

## 6 LED-kontrollampe for strøm

- Lyser hvidt, når produktet er i tilstanden Økostandby (netværksforbindelse afbrudt).

## 7 Fjernbetjeningssensor/skærm

## 8 LED-kontrollampe for wi-fi

LED-kontrollampe for wi-fi (orange)

LED-tilstand	Status
Blinker	Tilstanden Wi-fi-adgangspunkt (AP)
Blinker to gange	Tilstanden WPS (Wi-Fi Protected Setup)
Lyser konstant	Tilsluttet/parret

## Stik

Dette afsnit indeholder en oversigt over de tilgængelige stik på din soundbar.

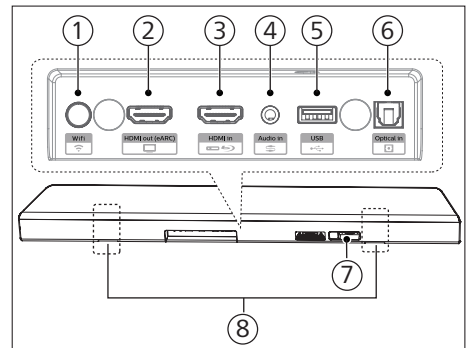

## 1 Knapen (Konfiguration af wi-fi)

- Udløser konfiguration af wi-fi til Play-fi.
- Tryk og hold på knappen i 4 sekunder for at aktivere tilstanden WPS.
- Tryk og hold på knappen i 8 sekunder for at aktivere tilstanden AP.

## 2 HDMI out (eARC) ((HDMI-udgang) (eARC))-port

Porten understøtter funktionen eARC/ARC HDMI, der kan sluttes til HDMI (eARC)-indgangen på TV'et.

## 3 HDMI in (HDMI-indgang)-port

Slut til HDMI-kildeenheder, f.eks. en dvd-afspiller, Blu-ray Disc™-afspiller eller spilkonsol.

## 4 Audio in (Lydindgang)

Lydindgang fra eksempelvis en MP3-afspiller (3,5 mm stik).

## 5 USB

- Slut til en USB-lagerenhed til afspilning af lydmedier.
- Opgradér produktets software.



- ⑥ **Optical in (Optisk indgang)-port**  
Slut til en optisk lydudgang på TV'et eller en digital enhed.
- ⑦ **AC in ~ (Vekselstrømsindgang ~)-port**  
Slut til strømforsyningen.
- ⑧ **Åbning til vægbeslag**

## Trådløs subwoofer

Dette afsnit indeholder en oversigt over den trådløse subwoofer.

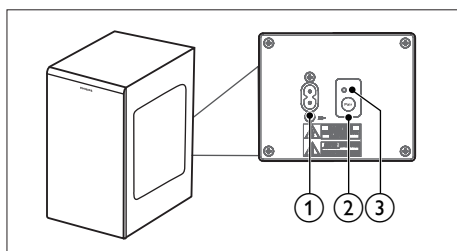

- ① **AC~port**  
Slut til strømforsyningen.
- ② **Knappen Pair (Par)**  
Tryk og hold for at aktivere parringstilstanden for subwooferen.
- ③ **Kontrollampe for subwoofer**  
Bestem statussen baseret på kontrollampen på den trådløse subwoofer.



LED-tilstand	Status
Blinker hurtigt	Subwoofer er i parringstilstand
Lyser konstant	Tilsluttet/parret
Blinker langsomt	Forbindelse/parring mislykkedes

## Fjernbetjening

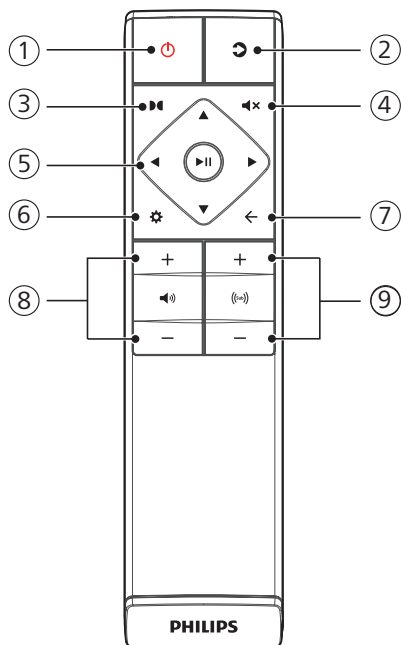
Dette afsnit indeholder en oversigt over fjernbetjeningen.



## ① Knappen (Standby-Tænd)

Strømtilstand	Handling	Funktion
Til		Følg kildetilstand
Semi-standby	Tryk én gang på knappen 	<ul style="list-style-type: none"><li>• Wi-fi er tilsluttet.</li><li>• Den understøtter Play-fi og Airplay2, Chromecast, Spotify Connect, Works with Alexa.</li></ul>
Øko-standby	Tryk og hold på  i 3 sekunder	<ul style="list-style-type: none"><li>• Wi-fi er slået fra.</li><li>• Produktet går i tilstanden med lavere strømforbrug.</li><li>• Det tager forholdsvis længere tid at genstarte systemet.</li></ul>

## ② (Kilde)

- Tryk for at vælge en indgangskilde til soundbaren.
- I tilstanden BT skal du trykke og holde i 3 sekunder for at afbryde forbindelse til de aktuelt tilsluttede BT-enheder og aktivere tilstanden Bluetooth-parring.

## ③ (Dolby Atmos)

Vælg et højere effektniveau til Dolby Atmos.

## ④ (Slå lyd fra)

Slå lyden fra eller til.

## ⑤ Navigationsknapper

### (Venstre/Højre)

- Spring over til det forrige eller næste nummer i tilstanden USB/BT.
- Gå til venstre/højre i menustrukturen.

### (Op/Ned)

- Gå op/ned i menustrukturen.

### (Enter)

- Start, sæt afspilning på pause, eller genoptag afspilning i tilstanden USB/BT.
- Bekræft et valg.

## ⑥ (MENU)

Åbn konfigurationsmenuen.

## ⑦ (Afslut)

- Afslut menu.
- Tryk og hold på knappen i 10 sekunder for at nulstille soundbarens wi-fi-modul til fabriksindstillingerne.

## ⑧ +/- (Lydstyrke for system)

Skru op og ned for lydstyrken for systemet.

## ⑨ +/- (Lydstyrke for subwoofer)

Skru op og ned for lydstyrken for subwooferen.

## Klargør fjernbetjeningen

- Den medfølgende fjernbetjening giver mulighed for at betjene enheden på afstand.
- Hvis der er forhindringer mellem enheden og fjernbetjeningen, kan det stadig være umuligt at betjene fjernbetjeningen, selvom fjernbetjeningen betjenes inden for den effektive rækkevidde på 6 m.
- Hvis fjernbetjeningen betjenes i nærheden af andre produkter, der udsender infrarøde stråler, eller hvis andre fjernbetjeningsenheder, der bruger infrarøde stråler, bruges i nærheden af enheden, fungerer fjernbetjeningen muligvis ikke korrekt. På den anden side fungerer andre produkter muligvis forkert.

## Udskift fjernbetjeningens batteri

Skyd for at fjerne dækslet til batterirummet, sæt 2 x AAA-batterier (1,5 V) i med korrekt polaritet, og skyd så dækslet til batterirummet tilbage på plads.

- Sørg for, at (+)- og (-)-enderne på batterierne stemmer overens med (+)- og (-)-enderne, som er angivet i batterirummet.

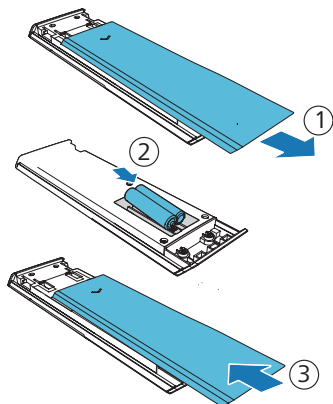

## Forholdsregler vedrørende batterier

- Sørg for at indsætte batterierne med de korrekte positive "⊕" og negative "⊖" polariteter.
- Brug batterier af samme type. Brug aldrig forskellige typer batterier sammen.
- Der kan bruges enten genopladelige og ikke-genopladelige batterier. Se forholdsreglerne på de pågældende mærkater.
- Pas på neglene, når du fjerner dækslet til batterirummet og batteriet.
- Tab ikke fjernbetjeningen på gulvet.
- Fjernbetjeningen må ikke rammes af noget som helst.
- Der må ikke spildes vand eller enhver væske på fjernbetjeningen.
- Anbring ikke fjernbetjeningen på en våd genstand.
- Anbring ikke fjernbetjeningen i direkte sollys eller i nærheden af varmekilder, der afgiver for meget varme.
- Tag batteriet ud af fjernbetjeningen, når den ikke skal bruges i længere tid, da der kan opstå korrosion eller lækage af batterivæske og medføre personskaade og/eller skade på ejendom og/eller brand.
- Brug ikke andre batterier end de specificerede batterier.
- Bland ikke nye batterier sammen med gamle batterier.
- Der må aldrig genoplades et batteri, medmindre det er bekræftet, at det er et genopladeligt batteri.

## Placering

Placér subwooferen mindst 1 meter væk fra din soundbar og 10 centimeter væk fra væggen.

For at opnå bedste resultater skal du placere din subwoofer som vist herunder.

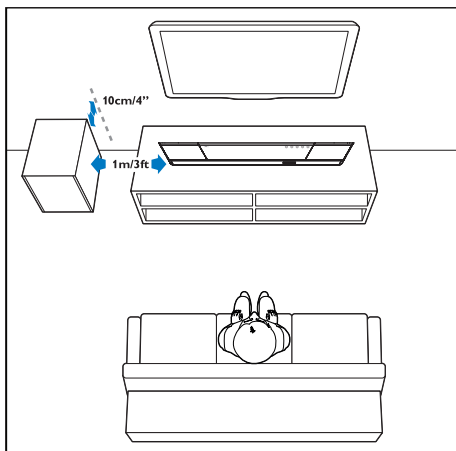

## Vægophæng



### Bemærk

- Forkert vægmontering kan resultere i en ulykke, personskader eller skade på produktet. Hvis du har forespørgsler, skal du kontakte Kundeservice i dit land.
- Før montering på væg skal det sikres, at væggen kan bære din soundbars vægt.
- Fjern ikke gummiføderne på undersiden af soundbaren, inden du monterer på en væg, ellers kan gummiføderne ikke fastgøres igen.
- Sørg for at bruge skrue af passende længde og diameter alt efter den type væg, hvor soundbaren skal monteres.
- Kontrollér, om USB-porten bag på soundbaren er sluttet til en USB-enhed. Hvis der findes ud af, at en tilsluttet USB-enhed påvirker vægbeslaget, skal du bruge en anden USB-enhed af passende størrelse.

### Skruelængde/-diameter

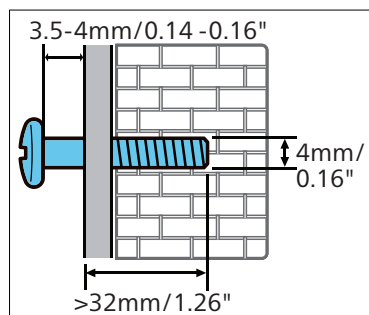

### Foreslået højde af vægbeslaget:

Det anbefales, at du først installerer TV'et, inden du monterer soundbaren på væg. Når TV'et er forudinstalleret, skal du montere soundbaren på væg 50 mm fra bunden af TV'et.



### ADVARSEL!

- For at undgå personskade skal apparatet fastgøres forsvarligt til gulvet/væggen i overensstemmelse med installationsvejledningen.
- Foreslået højde af vægbeslaget:  $\leq 1,5$  meter.

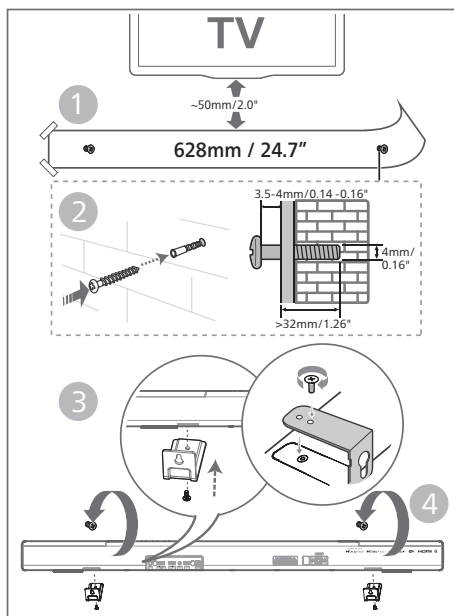

- 1 Bor 2 parallelle huller (ca. Ø 3-8 mm hvert i henhold til vægtypen) i væggen.
  - ↳ Afstanden mellem hullerne er: **628 mm**
  - ↳ Du kan bruge den leverede skabelon til vægmontering til at bestemme hullets position, når du borer huller i væggen.
- 2 Fastgør dyblerne og skrueerne i hullerne.
  - ↳ Sørg for, at der bliver en afstand på **3,5-4 mm** mellem væggen og skrueens hoved.
- 3 Fastgør vægbeslagene (x 2) på bagsiden af enheden.
- 4 Hæng soundbaren op på fastgørelsesskrueerne.

## 3 Tilslutning

Dette afsnit hjælper dig med at sætte din soundbar til et TV og andre enheder og derefter konfigurere den.

### Bemærk

- Find oplysninger om identifikation og nominelle strømforsyningsværdier på identifikationspladen på bagsiden eller bunden af produktet.
- Inden du foretager eller ændrer nogen tilslutninger, skal du sikre, at alle enheder er afbrudt fra stikkontakten.

## Dolby Atmos®

Dolby Atmos giver dig en lytteoplevelse, der river dig helt med, ved at levere lyd i tre dimensioner med Dolby Sounds rigdom, klarhed og kraft.

Du finder flere oplysninger på [dolby.com/technologies/dolby-atmos](http://dolby.com/technologies/dolby-atmos)

### Brug Dolby Atmos®

Dolby Atmos® er tilgængelig i HDMI-tilstand. Find nærmere oplysninger om tilslutningen i "HDMI-tilslutning".

- 1 Hvis du vil bruge Dolby Atmos® i tilstanden HDMI in/ HDMI eARC/ARC, skal dit TV understøtte Dolby Atmos®
- 2 Sørg for, at "No Encoding" er valgt for bitstream i den digitale lydudgang på den tilsluttede eksterne enhed (f.eks. Blu-ray-afspiller, dvd-afspiller, TV osv.).
- 3 Når der aktiveres Dolby Atmos/ Dolby Digital/PCM-format, viser soundbaren DOLBY ATMOS / DOLBY AUDIO / PCM.

## Bemærk

- Den fulde Dolby Atmos-oplevelse er kun tilgængelig, når soundbaren er sluttet til kilden via et HDMI 2.0-kabel.
- Soundbaren vil stadig fungere, når den er tilsluttet ved hjælp af andre metoder (f.eks. med et digitalt optisk kabel), men andre metoder understøtter ikke alle Dolby-funktioner. På grund af dette anbefaler vi at tilslutte via HDMI for at sikre fuld Dolby-understøttelse.

## Slut til HDMI-porten

Visse 4K HDR-TV'er kræver, at HDMI-indgangen eller billedindstillingerne indstilles til modtagelse af HDR-indhold. Find yderligere oplysninger om konfiguration af HDR-visning i dit TVs instruktionsbog.

### Mulighed 1: HDMI eARC (Enhance Audio Return Channel)

Din soundbar understøtter HDMI med eARC/ARC (Enhance Audio Return Channel). Hvis dit TV er kompatibelt med HDMI eARC/ARC, kan du høre TV-lyden gennem din soundbar ved hjælp af et enkelt HDMI-kabel.

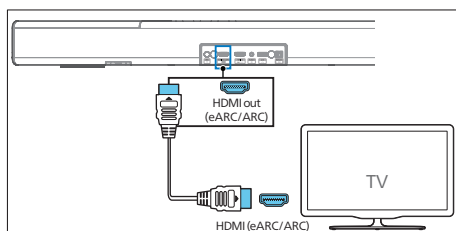

- 1 Slå HDMI-CEC-handlinger til på dit TV. Find nærmere oplysninger i TV'ets brugervejledning.
  - **HDMI ARC**-stikket på TV'et kan være markeret anderledes. Find nærmere oplysninger i TV'ets brugervejledning.

- 2 Brug et højhastigheds-HDMI-kabel til at slutte **HDMI out (eARC/ARC)**-stikket på din soundbar til **HDMI ARC**-stikket på TV'et.

## Bemærk

- Dit TV skal understøtte HDMI-CEC og funktionen ARC. HDMI-CEC og ARC skal være indstillet til Til.
- Indstillingsmetoden for HDMI-CEC og ARC kan variere alt efter TV'et. Find nærmere oplysninger om funktionen ARC i brugervejledningen til dit TV.
- Sørg for at bruge HDMI-kabler, der understøtter funktionen ARC.

### Mulighed 2: Standard-HDMI

Hvis dit TV ikke er kompatibelt med HDMI ARC, skal du slutte din soundbar til TV'et gennem en standard-HDMI-tilslutning.

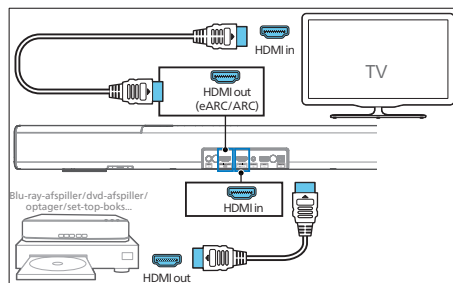

- 1 Brug et HDMI-kabel til at slutte soundbarens **HDMI in**-port til dine eksterne enheder (f.eks. spillkonsoller, dvd-afspillere og Blu-ray-afspillere).
- 2 Brug et HDMI-kabel til at slutte soundbarens **HDMI out (eARC)**-port til TV'ets **HDMI in**-port.

## Tilslutning til optisk port

- 1 Brug et optisk kabel til at slutte **Optical**-stikket på din soundbar til **Optical out**-stikket på TV'et eller en anden enhed.

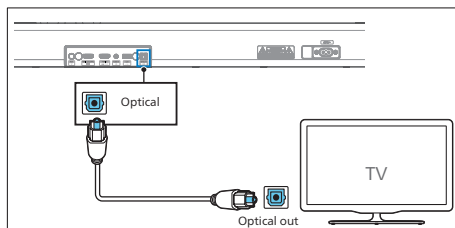

- Det digitale optiske stik kan være mærket **Spdif** eller **Spdif out**.

## Slut til Audio in-porten

- Brug et 3,5 mm-til-3,5 mm-lydkabel til at slutte TV'ets port til hovedtelefoner til **Audio in**-porten på soundbaren.

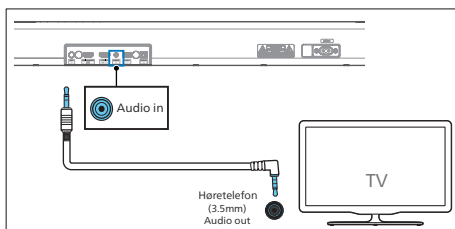

- Brug et RCA-til-3,5 mm-lydkabel til at slutte TV'ets porte til lydudgang til **Audio in**-porten på soundbaren.

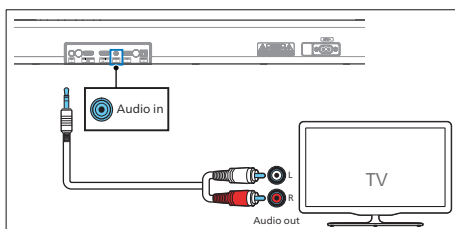

## Slut til strømforsyningen

- Sørg for, at alle andre tilslutninger er udført, inden du tilslutter vekselstrømsledningen.
- Risiko for skade på produktet! Sørg for, at strømforsyningsspændingen svarer til den spænding, der er trykt på bagsiden eller bunden af enheden.

- 1 Slut netkablet til **AC~**-porten på enheden og derefter til en stikkontakt.
- 2 Slut netkablet til **AC~**-porten på subwooferen og derefter til stikkontakten.

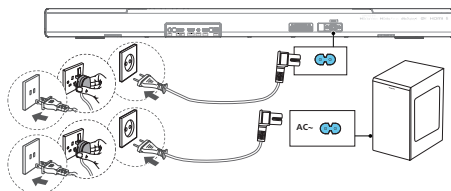

- \* Antallet af strømledninger og stiktypen varierer alt efter område.

## Dan par med subwooferen

### Automatisk parring

Slut soundbaren og subwooferen til stikkontakterne, og tryk på hovedenheden eller fjernbetjeningen for at **tænde** enheden. Subwooferen og soundbaren parres automatisk.

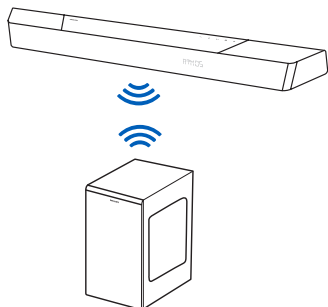

↳ Bestem statusen baseret på kontrollampen på den trådløse subwoofer.

LED-tilstand	Status
Blinker hurtigt	Subwoofer er i parringstilstand
Lyser konstant	Tilsluttet/parret
Blinker langsomt	Forbindelse/parring mislykkedes



### Tips

- Tryk ikke på knappen **Pair** bag på subwooferen, undtagen til manuel parring.

### Manuel parring

Hvis der ikke kan høres nogen lyd fra den trådløse subwoofer, skal du manuelt parre subwooferen.

- 1 Tag både enheden og subwooferen ud af stikkontakterne igen, og tilslut dem igen efter 3 minutter.
- 2 Tryk og hold på knappen **Pair** bag på subwooferen i 5 sekunder.
  - ↳ Kontrollampen på subwooferen blinker hurtigt.
- 3 Tryk derefter på  $\odot$  på enheden eller fjernbetjeningen for at tænde enheden.
  - ↳ Kontrollampen på subwooferen lyser konstant, når enheden er tændt.
- 4 Hvis kontrollampen bliver ved med at blinke, skal du gentage trin 1-3.



### Tips

- Subwooferen skal være inden for 6 m fra soundbaren i et åbent område (jo tættere på hinanden, desto bedre).
- Fjern alle genstande mellem subwooferen og soundbaren.
- Hvis den trådløse forbindelse mislykkes igen, skal du kontrollere, om der er en konflikt eller stærk interferens (f.eks. interferens fra en elektronisk enhed) omkring stedet. Løs disse konflikter eller evt. stærk interferens, og gentag ovenstående fremgangsmåde.



# Opret forbindelse til wi-fi (trådløs drift)

## (For iOS- og Android-version)

Ved at slutte denne enhed og mobiltelefoner, tabletter (f.eks. iPad, iPhone, iPod touch, Android-telefoner osv.) til det samme wi-fi-netværk, kan du bruge appen Philips Sound, der er leveret af DTS Play-fi, til at styre soundbaren, når du lytter til lydfiler.

- 1 Hent, og installér appen Philips Sound, der er leveret af DTS Play-fi, på en telefon eller tablet.

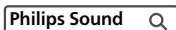

- Sørg for, at routeren er tændt og fungerer korrekt.

### Bemærk

- Betjeningskærmen og den måde, hvorpå handlingerne udføres, kan variere alt efter enhedsversionen.

- 2 Slut telefonen eller tabletten til det samme wi-fi-netværk, som du ønsker at slutte soundbaren til.



- 3 Tryk og hold på knappen  (Wi-Fi) på bagsiden af kabinettet i 8 sekunder for at oprette forbindelse til wi-fi.

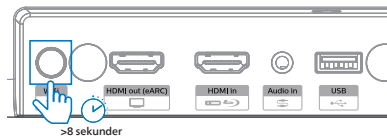

- ↳ Indtil højttaleren afgiver en anden tone, og slip så knappen.

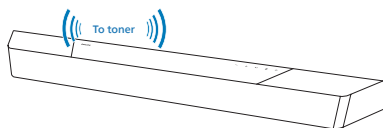

- 4 Vent, indtil kontrollampen for wi-fi på det forreste kabinet skifter fra at blinke hurtigt til at blinke langsomt. Når den begynder at blinke langsomt, betyder det, at højttaleren går i tilstanden Konfiguration af wi-fi.

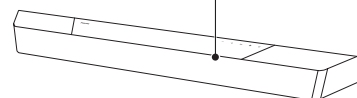
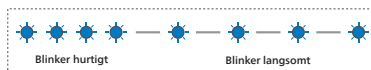

- 5 Start appen Philips Sound, der er leveret af DTS Play-fi. Følg instruktionerne i appen for at slutte produktet til dit wi-fi-netværk.

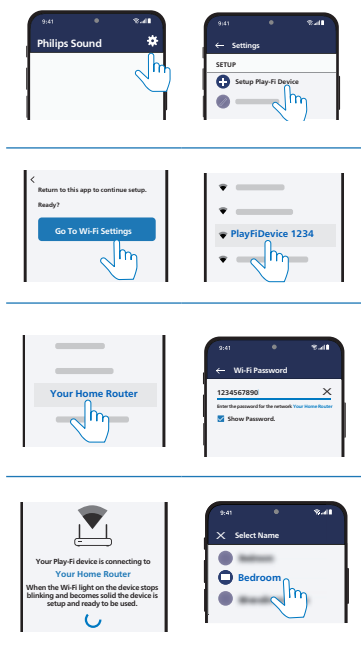

- 6 Når forbindelsen til wi-fi er oprettet, holder kontrollampen for wi-fi op med at blinke og lyser konstant. Når du har konfigureret produktet på dit wi-fi-netværk, kan du styre det fra en hvilken som helst smartphone eller tablet på samme netværk.
- 7 Når forbindelsen er oprettet, kan du ændre enhedens navn. Du kan vælge mellem flere forskellige navne, eller du kan oprette dit eget navn ved at vælge Custom Name (Brugerdefineret navn) nederst på navnelisten. Ellers følger det standardnavnet.

- 8 Når forbindelsen er oprettet, udfører produktet muligvis en softwareopdatering. Opgrader til den nyeste software, hvis det er første gang, du udfører konfigurationen. Det kan tage flere minutter at gennemføre softwareopgraderingen. Du må ikke frakoble højttaleren, slukke enheden eller afbryde forbindelsen til netværket under opgraderingen.

### Bemærk

- Når forbindelsen er oprettet, udfører produktet muligvis en softwareopdatering. Opgraderingen er påkrævet efter den indledende konfiguration. Uden opgraderingen vil alle produktfunktioner muligvis ikke være tilgængelige.
- Hvis den indledende konfiguration mislykkes, skal du holde knappen  (Wi-Fi) på soundbaren nede i 8 sekunder, indtil der høres en ny tone, hvorefter kontrollampen for wi-fi skifter til at blinke langsomt. Nulstil wi-fi-forbindelsen, genstart appen, og start konfigurationen igen.
- Hvis du vil skifte fra et netværk til et andet, skal du konfigurere forbindelsen igen. Tryk og hold på knappen  (Wi-Fi) på soundbaren i 8 sekunder for at nulstille wi-fi-forbindelsen.
- Når den første konfiguration mislykkes, skal du lukke appen Philips Sound, der er leveret af DTS Play-fi. Genstart appen, og prøv at udføre konfigurationen igen.

## Konfiguration af AirPlay

Brug AirPlay til at konfigurere wi-fi-forbindelsen for iOS-enheden (iOS7 eller nyere) og soundbaren.

- 1 iOS-enhed: Indstillinger > Wi-fi > vælg hjemmenetværk [Play-Fi Device (xxxxxx)]
  - ↳ Gå til Konfiguration af wi-fi. Navnet på Play-Fi-enhedens vises i ca. 5 sekunder.



- ↳ Vælg Play-Fi-enheden i Airplay-konfigurationen.
- ↳ Tryk på "Done", når konfigurationen er gennemført

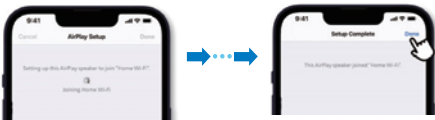

- ↳ Når forbindelsen til wi-fi er oprettet, holder kontrollampen for wi-fi op med at blinke og lyser konstant.

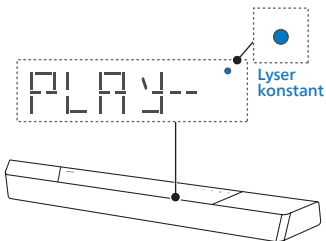

- 2 Vend tilbage til appen Philips Sound for at navngive enheden.



- 3 Når forbindelsen er oprettet, kan du ændre enhedens navn. Du kan vælge mellem flere forskellige navne, eller du kan oprette dit eget navn ved at vælge Custom Name (Brugerdefineret navn) nederst på navnelisten. Ellers følger det standardnavnet.

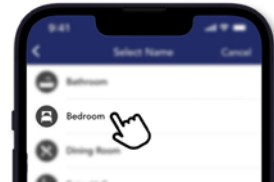

## Tilstanden WPS

Hvis din router har WPS (Wi-Fi Protected Setup), kan du konfigurere forbindelsen uden at indtaste en adgangskode.

- 1 Tryk og hold på knappen  (Wi-Fi) i 4 sekunder. Du vil høre en tone, hvorefter kontrollampen for wi-fi blinker to gange.
- 2 Tryk på knappen WPS på din router. Knappen er normalt mærket med dette WPS-logo.
- 3 Når forbindelsen til wi-fi er oprettet, holder kontrollampen for wi-fi op med at blinke og lyser konstant.





## Bemærk

- WPS er ikke en standardfunktion på alle routere. Hvis din router ikke har WPS, skal du så bruge Standardkonfiguration af wi-fi.
- Tryk én gang på knappen (Wi-Fi), hvis du vil afslutte tilstanden WPS, ellers afsluttes den automatisk efter 2 minutter.

## Slut soundbaren til et Philips Play-fi-aktiveret TV

- 1 Tænd dit DTS Play-fi-TV, der er forbundet til internettet.
  - ↳ Lyden slås fra for TV'et.
- 2 Åbn menuen Settings (Indstillinger) på TV'et.
  - ↳ Settings > Sound > DTS Play-fi (Indstillinger > Lyd > DTS Play-fi)

## Konfiguration af surround sound

Følg konfigurationsvejledningen på skærmen.

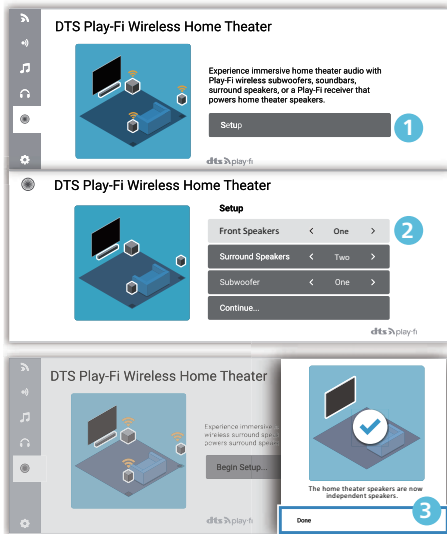

## Konfiguration af TV-lyd

Du kan også streame TV'ets lyd til dine hjemmehøjtalere trådløst. Følg konfigurationsvejledningen på skærmen.

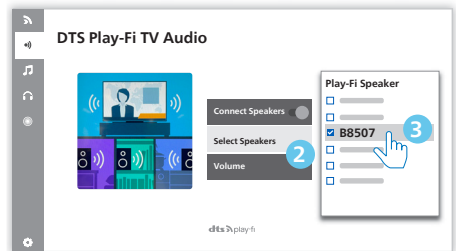
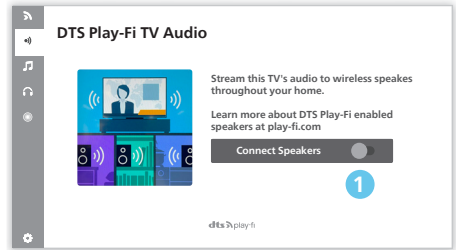

# 4 Brug din soundbar



Dette afsnit hjælper dig med at bruge soundbaren til at afspille lyd fra tilsluttede enheder.

## Før du starter

- Foretag det nødvendige tilslutninger, der er beskrevet i startvejledningen og brugervejledningen.
- Indstil soundbaren til den korrekte kilde, hvis der bruges andre enheder.

## Tænding og slukning

- Når du først slutter enheden til stikkontakten, vil enheden være i tilstanden STANDBY. Kontrollampen for STANDBY lyser.

Strømtilstand	Handling	Funktion
Til		Følg kildetilstand
Semi-standby	Tryk én gang på knappen 	<ul style="list-style-type: none"><li>• Wi-fi er tilsluttet.</li><li>• Den understøtter Play-fi og Airplay2, Chromecast, Spotify Connect, Works with Alexa.</li></ul>
Øko-standby	Tryk og hold på  i 3 sekunder	<ul style="list-style-type: none"><li>• Wi-fi er slået fra.</li><li>• Produktet går i tilstanden med lavere strømforbrug.</li><li>• Det tager forholdsvis længere tid at genstarte systemet.</li></ul>

## Vælg tilstande

Tryk flere gange på knappen  på enheden eller på fjernbetjeningen for at vælge tilstanden **Optical**, **Audio in**, **USB**, **BT** (Bluetooth), **HDMI in**, **HDMI eARC/ARC**.

↳ Den valgte tilstand vises på skærmen.

Skærm	Status
OPT	Optisk
AUX	Lydindgang
USB	USB
BT	Bluetooth
HDMI	HDMI-indgangen
E-ARC	HDMI eARC
ARC	HDMI ARC







### Tips

- Play-fi er ikke en valgfri kilde. Play-fi skal styres direkte via appen.

## Indstil lydstyrken

### Indstil lydstyrken for systemet

Tryk på knapperne **+/-** på soundbaren, eller tryk på knapperne  **+/-** (Lydstyrke) på fjernbetjeningen for at skrue og eller ned for systemets lydstyrkeniveau.

- Tryk på knappen  (Slå lyd fra) på fjernbetjeningen for at slå lyden fra.
- Tryk igen på  (Slå lyd fra) eller på  **+/-** (Lydstyrke) for at slå lyden til igen.

### Indstil lydstyrken for subwooferen

Tryk på knapperne  **+/-** (subwoofer) på fjernbetjeningen for at skrue op eller ned for subwooferens lydstyrkeniveau.

## Nyd Dolby Atmos-lyd

Tryk på knappen  for at vælge et niveau af surroundeffekter for højde, der bedst passer til din smag i henhold til dine omgivelser.

- **UPMIX (OPMIKSNING):** Sørg for, at alle højttalere bruges til indhold, der benytter en lavere højttalerkonfiguration end 5.1.2 eller 7.1.2.
  - **STANDARD:** Oprindelig lyd.
  - **AI (KI):** Funktionen til medieintelligens i Dolby Atmos til hjemmelyd benyttes til at drive forbedring af vokaler eller surroundeffekter.
- ↳ Lydopmikning er indstillet som standard til **7.1.2**.







### Tips

- Skærmen viser højttalerkanalerne i henhold til forskellige højttalerkonfigurationer, f.eks.:
  - 7.1.2: soundbar
  - 7.1.4: soundbar + surroundhøjttalere
  - 7.1.4: soundbar + surroundhøjttalere + subwoofer
  - 7.2.2: soundbar + 2 x subwoofer
  - 7.2.4: soundbar + surroundhøjttalere + 2 x subwoofer

## Menuen Konfiguration

Enheden giver dig mulighed for at konfigurere avancerede indstillinger, så du får en endnu bedre oplevelse.

Knap	Funktion
	Åbn menuen Indstillinger
	Sidste/næste undermenu
	Forrige/næste valg
	Afslut menuen Indstillinger

Skærm	Beskrivelse
EQ	Vælg effekten Equalizer (EQ)
BAS X X	Justér basniveau
TRE X X	Juster diskantniveau
BT PAIR	Start Bluetooth-parring
FL X X	Forreste venstre højttaler
FR X X	Forreste højre højttaler
CT X X	Midterste højttaler
DRC	Styring af dynamisk område
SYNC	Indstil lydforsinkelse
DIM X X	Indstil lysstyrke for skærm
DISP	Indstilling for Sluk skærmen
STBY	Slå standby til/fra automatisk
UPGRADE	Opdater firmware via USB

## EQ

Vælg foruddefinerede lydtilstande, der passer til din video og din musik: **MOVIE, MUSIC, VOICE, STADIUM, CUSTOM (FILM, MUSIK, STEMME, STADION, BRUGERDEFINERET)**.

- **MOVIE:** Skab en lytteoplevelse med surroundlyd. Ideel til at se film.
- **MUSIC:** Skab stereolyd med to eller flere kanaler. Ideel til at lytte til musik.
- **VOICE:** Skab en lydeffekt, der gør menneskestemmen tydeligere og mere imponerende ved lytning.
- **STADIUM:** Skab en stemning, som om du så en sportskamp i et stadion.
- **CUSTOM:** Tilpas lyden baseret på dine præferencer. Skal indstilles via appen Fine Tune.
  - ↳ EQ er indstillet som standard til **MOVIE**.

---

## BAS/DISKANT

Redigér produktets indstillinger for lav frekvens (bas) og høj frekvens (diskant).

- **BAS -5 ~ BAS +5**
- **TRE -5 ~ TRE +5**
- ↳ Bas/diskant er som standard indstillet til 0.

---

## BLUETOOTH-PARRING

Aktivér tilstanden Bluetooth-parring.

- Hvis du vil oprette forbindelse mellem din soundbar og en anden Bluetooth-enhed, kan du aktivere parringen i menuen (**BT PAIR**) ved at afbryde forbindelsen til alle enheder og aktivere tilstanden Bluetooth-parring.
  - ↳ Tryk på , vælg "**BT PAIR**", og tryk derefter på **▶||** (Enter) for at bekræfte tilstanden Bluetooth-parring.
- Følg trinene 2-3 i "**Afspil fra Bluetooth-enheder**" ovenfor for at parre din Bluetooth-enhed.



### Tips

- Menuen "**BT PAIR**" vises kun, når den aktuelle signalkilde er i tilstanden "**BT**".

---

## Justér højttalerniveau

- Venstre foran : **FL -5 ~ FL +5**
- Højre foran : **FR -5 ~ FR +5**
- Midten : **CT -5 ~ CT +5**
- ↳ Højttalerniveauet er indstillet som standard til 00.

---

## Styring af dynamisk område (DRC)

Du kan aktivere styring af dynamisk område på Dolby Digital-numre.

- **ON (TIL):** Optimering af det dynamiske område
- **OFF (FRA):** Slå justering af dynamisk område fra
- **AUTO (AUTOMATISK):** Dynamisk område justeres automatisk
- ↳ DRC-tilstanden er indstillet som standard til AUTO.



### Bemærk

- DRC er ikke tilgængelig i tilstanden USB/BT/Play-fi.

---

## AV-SYNKRONISERING

Indstil lydforsinkelse.

Behandlingen af videobilleder kan af og til være længere end den tid, der kræves for at behandle lydsignalet. Dette kaldes for "forsinket". Funktionen Lydforsinkelse er designet til at løse denne forsinkelse.

- **S 00 ~ S 200**
- ↳ Lydforsinkelse er indstillet som standard til 00.

---

## DIM

Indstil lysstyrke for skærm.

- **HIGH, MID, LOW (HØJ, MIDDEL, LAV)**
- ↳ Lysdæmperen er indstillet som standard til MID.

## SKÆRM

Indstil til at slukke skærmen automatisk (undtagen LED-kontrollampen for wi-fi) efter 10 sekunder uden aktivitet, når der ikke er nogen brugerhandling.

- **ON (TIL):** Indstil til Skærm tændt
  - **OFF (FRA):** Indstil til Skærm slukket
- ↳ Skærmen er indstillet som standard til ON.

## AUTOMATISK STANDBY

Enheden skifter automatisk til Standbytilstand efter ca. **15** minutter, hvis TV'et eller den eksterne enhed frakobles (eller USB, BT-funktion, afspilning, pause) eller slukkes.

- **STNBY IN 15M (STANDBY OM 15 MIN.):** Slå Automatisk standby til.
  - **STNBY OFF (STANDBY SLÅET FRA):** Slå Automatisk standby fra.
- ↳ Indstillingen er konfigureret som standard til ON.



### Bemærk

- Hvis du vil slukke enheden fuldstændigt, skal du fjerne el-stikket fra stikkontakten.
- Sluk enheden fuldstændigt for at spare energi, når den ikke er i brug.

## Opdatér firmware via USB



Kontrollér, om der findes den seneste firmwareversion på [www.philips.com/support](http://www.philips.com/support). Søg efter din model, og klik på "**Software og drivere**".

Kopier filerne med softwareopdatering til USB-flashdrevet, og sæt USB-flashdrevet i enheden.

- ↳ Tryk på , vælg "**UPGRADE**" > "**PLAY TO START**"
- ↳ Tryk derefter på **▶|| (Enter)** for at bekræfte.
- ↳ Opgradering er fuldført, og enheden genstartes.

## Afspil fra Bluetooth-enheder

Slut soundbaren til din Bluetooth-enhed (f.eks. en iPad, iPhone, iPod touch, Android-telefon eller bærbar computer) via Bluetooth, hvorefter du kan lytte til de lydfiler, der er gemt på enheden, via din soundbars højttaler.

- 1 Tryk flere gange på knappen  på enheden eller fjernbetjeningen for at skifte soundbaren til Bluetooth-tilstand.  
↳ **BT** vises på skærmpanelet.
- 2 Slå Bluetooth til på Bluetooth-enheden, søg efter og vælg **Philips B8507** for at begynde at oprette forbindelse (find oplysninger om aktivering af Bluetooth i brugervejledningen til Bluetooth-enheden).
- 3 Vent, indtil du hører talebeskeden fra soundbaren.  
↳ Hvis forbindelsen oprettes, vises **BT** på skærmpanelet.
- 4 Vælg, og afspil lydfiler eller musik på din Bluetooth-enhed.
  - Hvis der er et indgående opkald under afspilning, sættes musikafspilning på pause. Afspilningen fortsætter, når opkaldet er afsluttet.
  - Hvis din Bluetooth-enhed understøtter AVRCP-profil, kan du trykke på   på fjernbetjeningen for at springe et nummer over eller trykke på **▶||** for at sætte afspilning på pause/genoptage afspilningen.



## Hvis du vil afbryde forbindelse og parre med en ny Bluetooth-enhed

- 1 Tryk på  i Bluetooth-tilstand, vælg "BT PAIR", og tryk så på  (Enter) for at afbryde forbindelse til alle enheder og aktivere tilstanden Bluetooth-parring.
  - Eller du kan trykke og holde direkte på knappen  på soundbaren for at afbryde forbindelse til alle enheder og aktivere tilstanden Bluetooth-parring.
    - ↳ Skærmen blinker "PAIR".
- 2 Følg trinnene 2-3 i "Afspil fra Bluetooth-enheder" ovenfor for at parre din Bluetooth-enhed.



### Bemærk

- Den maksimale driftsrækkevidde mellem soundbaren og en Bluetooth-enhed i et åbent område uden forhindringer er ca. 10 meter.
- Der garanteres ikke kompatibilitet med alle Bluetooth-enheder.
- Musikstreaming kan blive afbrudt af forhindringer mellem enheden og soundbaren, f.eks. vægge, det metalkabinet, der dækker enheden, eller andre enheder i nærheden, der fungerer på samme frekvens.

## Multipunktstyring

Produktet understøtter funktionen Multipunkt og kan oprette forbindelse til to Bluetooth-enheder på samme tid (f.eks. en iPad, iPhone, iPod Touch, Android-telefon eller bærbar computer).

- Der høres en lydbesked, når den anden Bluetooth-enhed opretter forbindelse til soundbaren.
- Når den anden Bluetooth-enheder streamer dens lyd til soundbaren, sættes afspilningen fra den første Bluetooth-enhed på pause.
- Et indgående opkald har forrang for musikafspilning, ligegyldigt om det kommer fra den første eller anden enhed.

## Lyt til en ekstern enhed

Sørg for, at enheden er sluttet til TV'et eller lydenheden.

- 1 Tryk flere gange på knappen  på enheden eller fjernbetjeningen for at vælge tilstanden **Optical**, **Audio in**, **HDMI in**, **HDMI ARC**.
- 2 Betjen din lydenheds afspilningsfunktioner direkte.
- 3 Tryk på knapperne **Lydstyrke +/-** for at indstille lydstyrken til dit ønskede niveau.
  - ↳ Når du vælger et andet lydformat, viser soundbaren følgende:

Lyd (forkortelse)	Skærm
LPCM 2ch	PCM
LPCM 5.1ch	PCM
LPCM 7.1ch	PCM
Dolby Digital	Dolby AUDIO
Dolby TrueHD	Dolby AUDIO
Dolby Digital Plus	Dolby AUDIO
Dolby Atmos - Dolby TrueHD	Dolby Atmos
Dolby Atmos - Dolby Digital Plus	Dolby Atmos



### Bemærk

- Enheden kan muligvis ikke afkode alle digitale lydformater fra indgangskilden. I dette tilfælde slås lyden fra for enheden. Dette er IKKE en defekt. Sørg for, at lydindstilling for indgangskilden (f.eks. TV, spilkonsol, dvd-afspiller osv.) er indstillet til **PCM** eller **Dolby Digital** (find nærmere oplysninger om dens lydindstillinger i brugervejledningen til indgangskildeenheden) med indgangen **HDMI in / HDMI ARC / Optical**.

## Afspil lyd via USB

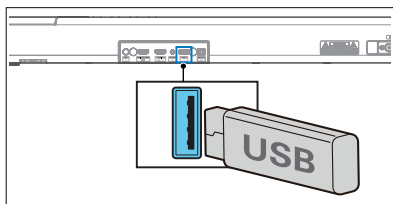

Nyd lyd på en USB-lagerenhed, som f.eks. en MP3-afspiller og et USB-flashdrev osv.

- 1 Indsæt USB-enheden.



- 2 Tryk flere gange på knappen  på enheden eller fjernbetjeningen for at vælge tilstanden **USB**.

- 3 Under afspilning:

Knap	Handling
	Start, set afspilning på pause, eller genoptag afspilning.
	Spring over til forrige eller næste nummer.



### Tips

- Produktet er muligvis ikke kompatibelt med visse typer USB-lagerenheder.
- Hvis du bruger et USB-forlænger-kabel, en USB-hub eller en multifunktionel USB-kortlæser, genkendes USB-lagerenheden muligvis ikke.
- Fjern ikke USB-lagerenheden under læsning af filer.
- Enheden understøtter USB-enheder med hukommelse på op til 32 GB.
- Denne enhed kan afspille MP3/WAV/FLAC.
- Understøtter en USB-port: 5 V --- 500 mA.

## Nulstilling til fabriksindstillinger

Nulstil enheden til standardindstillingerne.

- Tænd soundbaren, tryk og hold på knapperne **+/-** på samme tid i 8 sekunder.
  - ↳ Skærmen viser **"RESET"** i 5 sekunder.
  - ↳ Skærmen viser **"REBOOT"** under en systemgenstart.

# 5 Produktspecifikationer

## Bemærk

- Specifikationer og design kan ændres uden varsel.

### Bluetooth/trådløs

Bluetooth-profiler	A2DP, AVRCP
Bluetooth-version	V 5.3
Bluetooth-frekvensbånd	2.402-2.480 MHz
Sendereffekt	≤ 10 dBm
Trådløst frekvensinterval på 5,8 GHz båndet/ sendereffekt (EIRP)	5.729-5.850 MHz ≤ 10 dBm

### Netværk understøttes

WiFi IEEE 802.11a/b/g/n/ac trådløst frekvensbånd (wi-fi)/radiofrekvenseffekt, der udsendes (EIRP)

Wi-fi på 2.4 GHz båndet	2.400-2.483,5 MHz/≤ 20 dBm
Wi-fi på 5 GHz båndet	5.150-5.350 MHz/≤ 20 dBm 5.470-5.725 MHz/≤ 27 dBm 5.725-5.850 MHz/≤ 14 dBm

### Soundbar

Strømforsyning	100-240 V~, 50/60 Hz
RMS-udgangseffekt MAKS. udgangseffekt	180 W 360 W (10 % THD)
Effektforbrug	35 W
Standardeffektforbrug	< 0,5 W
Frekvenskarakteristik	150 Hz til 20 KHz
Højtalerimpedans	8 Ω
Mål (B x H x D)	940 x 65 x 106 mm
Vægt	2,7 kg
Driftstemperatur	0-45 °C

### Subwoofer

Strømforsyning	100-240 V~, 50/60 Hz
RMS-udgangseffekt MAKS. udgangseffekt	120 W 240 W (10 % THD)
Effektforbrug	25 W
Standardeffektforbrug	< 0,5 W
Frekvenskarakteristik	35-150 Hz
Impedans	3 Ω
Mål (B x H x D)	150 x 410 x 309 mm
Vægt	5,6 kg
Driftstemperatur	0-45 °C

### USB

Direkte USB-version	2.0 fuld hastighed
USB	5 V --- 500 mA

Udvidelse	Codec	Sample-frekvens	Bit hastighed
.mp3	MPEG 1 lag 1	16-48 kHz	32-448 kbps
	MPEG 1 lag 2	16-48 kHz	8-384 kbps
	MPEG 1 lag 3	16-48 kHz	8-320 kbps
	MPEG 2/ MPEG 2.5 lag 1	16-48 kHz	8-256 kbps
	MPEG 2/ MPEG 2.5 lag 2	16-48 kHz	8-160 kbps
	MPEG 2/ MPEG 2.5 lag 3	16-48 kHz	8-160 kbps
.wav	WAV	16-48 kHz	Op til 1.536 kbps
.flac	FLAC	Op til 48 kHz/ 16 bit	

### Fjernbetjening

Afstand/vinkel	6 m/30°
Batteritype	AAA (1,5 V x 2)

## Understøttede lydformater

Format	Funktion			
	HDMI-indgang	HDMI eARC	HDMI ARC	Optisk
LPCM 2ch	√	√	√	√
LPCM 5.1ch	√	√	√	√
LPCM 7.1ch	√	√	--	--
Dolby Digital	√	√	√	√
Dolby Digital Plus	√	√	√	--
Dolby TrueHD	√	√	--	--
Dolby MAT	√	√	--	--
Dolby Atmos - Dolby Digital Plus	√	√	√	--
Dolby Atmos - Dolby TrueHD	√	√	--	--
Dolby Atmos - Dolby MAT	√	√	--	--

√: Understøttet format.

-- : Ikke-understøttet format.

Produktet skal overholde de obligatoriske krav i forbindelse med Dolby-indikation, der er angivet herunder

Indgangs- signal	Lydformat	Dolby Virtualizer	Formatangivelse		
			Dolby Atmos <sup>1</sup>	Dolby Surround <sup>1</sup>	Dolby Audio
Dolby Digital	Kanalbaseret	Fra			√
		Til		√	
Dolby Digital Plus	Objektbaseret	-	√		
	Kanalbaseret	Fra			√
Til				√	
Dolby TrueHD	Objektbaseret	-	√		
	Kanalbaseret	Fra			√
Til				√	
Dolby MAT	Objektbaseret	-	√		
	Kanalbaseret	Fra			√
Til				√	

# 6 Fejlfinding



## Advarsel

- Risiko for elektrisk stød. Produktets kabinet må aldrig fjernes.

For at bevare garantiens gyldighed må du aldrig selv forsøge at reparere produktet.

Hvis du oplever problemer, mens du bruger produktet, skal du se følgende punkter, inden du anmoder om service. Hvis du stadig har et problem, kan du få support på [www.philips.com/support](http://www.philips.com/support).

## Hovedenhed

**Knapperne på hovedenheden virker ikke.**

- Afbryd enheden fra strømforsyningen i nogle få minutter, og tilslut den derefter igen.

## Ingen strøm

- Sørg for, at vekselstrømsledningen er tilsluttet korrekt.
- Sørg for, at stikkontakten (vekselstrøm) tilføres strøm.
- Tryk på knappen  på fjernbetjeningen eller soundbaren for at tænde soundbaren.

## Lyd

**Ingen lyd fra soundbarens højttaler.**

- Slut lydkalet fra din soundbar til dit TV eller til andre enheder. Du kræver dog ikke en særskilt lydforbindelse, når:
  - soundbaren og TV'et er tilsluttet gennem HDMI ARC-forbindelse, eller
  - en enhed er sluttet til HDMI-indgangsstikket på din soundbar.
- Vælg den korrekte lydindgang på fjernbetjeningen.

- Sørg for, at lyden for soundbaren ikke er slået fra.
- Nulstil produktet til fabriksindstillingerne (se "Fabriksnulstilling").

## Forvrænget lyd eller ekko.

- Hvis du afspiller lyd fra TV'et gennem dette produkt, skal du kontrollere, at lyden er slået fra for TV'et.

## Lyd og video synkroniseres ikke.

- Tryk for at synkronisere lyden til videoen.

## Ingen lyd fra den trådløse subwoofer.

- Opret manuelt forbindelse mellem subwooferen og hovedenheden.
- Skru op for lydstyrken. Tryk på  +/- (Lydstyrke) på fjernbetjeningen eller på soundbaren.
- Når du bruger en digital indgang, og der ikke er noget lyd:
  - Prøv at indstille TV-udgang til PCM, eller
  - Slut direkte til din Blu-ray-afspiller/ en anden kilde. Visse TV'er overfører ikke digital lyd.
- Dit TV er muligvis indstillet til variabel lydudgang. Bekræft, at indstillingen for lydindgang er indstillet til FIXED eller STANDARD og ikke til VARIABLE. Find mere detaljerede oplysninger i brugervejledningen til dit TV.
- Hvis du bruger Bluetooth, skal du forvisse dig om, at der er skruet op for lydstyrken på din kildeenhed, og at lyden for enheden ikke er slået fra.
- Når afspilningen fryser, og der ikke er noget lyd i tilstanden Wi-fi, skal du kontrollere, om dit hjemmenetværk fungerer normalt.

---

## Bluetooth

### En enhed kan ikke forbindes til soundbaren.

- Enheden understøtter ikke de kompatible profiler, der kræves til soundbaren.
- Du har ikke aktiveret Bluetooth-funktionen på enheden. Se brugervejledningen til enheden for at finde ud af, hvordan funktionen aktiveres.
- Enheden er ikke forbundet korrekt. Forbind enheden korrekt.
- Soundbaren er allerede forbundet til en anden Bluetooth-enhed. Afbryd forbindelse til den tilsluttede enhed, og prøv derefter igen.

### Lydafspilningens kvalitet fra en tilsluttet Bluetooth-enhed er dårlig.

- Bluetooth-modtagelsen er dårlig. Flyt enheden tættere på soundbaren, eller fjern eventuelle forhindringer mellem enheden og soundbaren.

### Jeg kan ikke finde Bluetooth-navnet på denne enhed på din Bluetooth-enhed

- Sørg for, at Bluetooth-funktionen er aktiveret på din Bluetooth-enhed.
- Par enheden med din Bluetooth-enhed igen.

---

## Wi-fi

### Wi-fi-forbindelse kan ikke etableres.

- Kontrollér WLAN-netværkets tilgængelighed på routeren.
- Anbring wi-fi-routeren tættere på enheden.
- Kontrollér, at adgangskoden er korrekt.
- Kontrollér funktionen WLAN, eller genstart modemmet og wi-fi-routeren.

---

## Dolby Atmos

### Jeg kan ikke opnå imponerende Dolby Atmos-effekter.

- Hvad angår ikke-HDMI-tilslutninger (f.eks. USB, Bluetooth, Optical eller AUDIO IN), genereres begrænsede surroundeffekter for højde. Find oplysninger om, hvordan du opnår bedste Dolby Atmos-effekter i afsnittet 'Dolby Atmos'.

---

## Play-fi

### Play-fi-understøttede enheder kan ikke opdages fra appen.

- Kontrollér, at enheden er sluttet til wi-fi-netværket.

### Kan ikke afspille play-fi-musik.

- Hvis tjenesteudbyderen ophører dens tjeneste, vil bestemte netværkstjenester eller bestemt netværksindhold, der er tilgængeligt gennem enheden, muligvis ikke være tilgængeligt.
- Når den første konfiguration mislykkes, skal du lukke appen Philips Sound, der er leveret af DTS Play-fi. Genstart appen.
- Når højttaleren blev indstillet til Stereo Pairs (Parring med to højttalere) eller Surround Sound (Surround sound), skal forbindelsen til højttaleren afbrydes i appen, før den bruges særskilt.

---

## Fjernbetjening fungerer ikke

- Inden du trykker på en knap til styring af afspilning, skal du først vælge den korrekte kilde.
- Reducér afstanden mellem fjernbetjeningen og enheden.
- Indsæt batterierne, så polariteterne (+/-) er justeret som angivet.
- Udskift batterierne.
- Ret fjernbetjeningen direkte mod sensoren på forsiden af enheden.

---

**Denne er en funktion til slukning om 15 minutter, som er et ERPII-standardkrav til strømbesparelse**

- Når niveauet af enhedens eksterne indgangssignal er for lavt, slukkes enhed automatisk efter 15 minutter. Skru op for lydstyrken på din eksterne enhed.

---

**Subwooferen er inaktiv, eller kontrollampen på subwooferen lyser ikke**

- Tag strømledningen ud af stikkontakten, og tilslut den igen efter 3 minutter for at nulstille subwooferen.

---

## Varemærker



For DTS patents, see <http://patents.dts.com>. Manufactured under license from DTS, Inc. (for companies headquartered in the U.S./Japan/Taiwan) or under license from DTS Licensing Limited (for all other companies). DTS, DTS Play-Fi, Play-Fi and the DTS Play-Fi and Play-Fi logos are registered trademarks or trademarks of DTS, Inc. in the United States and other countries. © 2021 DTS, Inc. ALL RIGHTS RESERVED.



The Wi-Fi CERTIFIED™ Logo is a registered trademark of Wi-Fi Alliance®.



Google, Google Play and Chromecast built-in are trademark of Google LLC. Google Assistant is not available in certain languages and countries.



To control this AirPlay 2 -enabled speaker, iOS 11.4 or later is required. Use of the Works with Apple badge means that an accessory has been designed to work specifically with technology identified in the badge and has been certified by trademarks of Apply Inc. ,registered in the U. S. and other countries.

Apple® and AirPlay® are trademarks of Apple Inc., registered in the U.S. and other countries.



The Spotify Software is subject to third party licenses found here:  
[www.spotify.com/connect/third-party-licenses](http://www.spotify.com/connect/third-party-licenses)



The Adopted Trademarks HDMI, HDMI High-Definition Multimedia Interface, HDMI traddress and the HDMI Logos are trademarks or registered trademarks of HDMI Licensing Administrator, Inc. in the United States and other countries.

COMPATIBLE WITH



Dolby, Dolby Vision, Dolby Atmos, and the double-D symbol are registered trademarks of Dolby Laboratories Licensing Corporation. Manufactured under license from Dolby Laboratories. Confidential unpublished works. Copyright © 2012-2021 Dolby Laboratories. All rights reserved.



The Bluetooth® word mark and logos are registered trademarks owned by Bluetooth SIG, Inc. and any use of such marks by MMD Hong Kong Holding Limited is under license. Other trademarks and trade names are those of their respective owners.



Roku, the Roku logo, Roku TV, Roku TV Ready, and the Roku TV Ready logo are trademarks and/or registered trademarks of Roku, Inc. This product is Roku TV Ready-supported in the United States, Canada, United Kingdom, Mexico and Brazil. Countries are subject to change. For the most current list of countries in which this product is Roku TV Ready-supported, please email [rokutvready@roku.com](mailto:rokutvready@roku.com).





Specifikationer kan ændres uden varsel. Besøg [www.Philips.com/support](http://www.Philips.com/support) for at se de seneste opdateringer og dokumenter.

Philips og Philips Shield Emblem er registrerede varemærker tilhørende Koninklijke Philips N.V., og brugen af disse foregår under licens.

Dette produkt er fremstillet af og sælges under MMD Hong Kong Holding Limiteds eller en af dennes associerede virksomheders ansvar, og MMD Hong Kong Holding Limited er garanten i forhold til dette produkt.