

# PHILIPS

## Soundbar

### 8000-serien

TAB8507

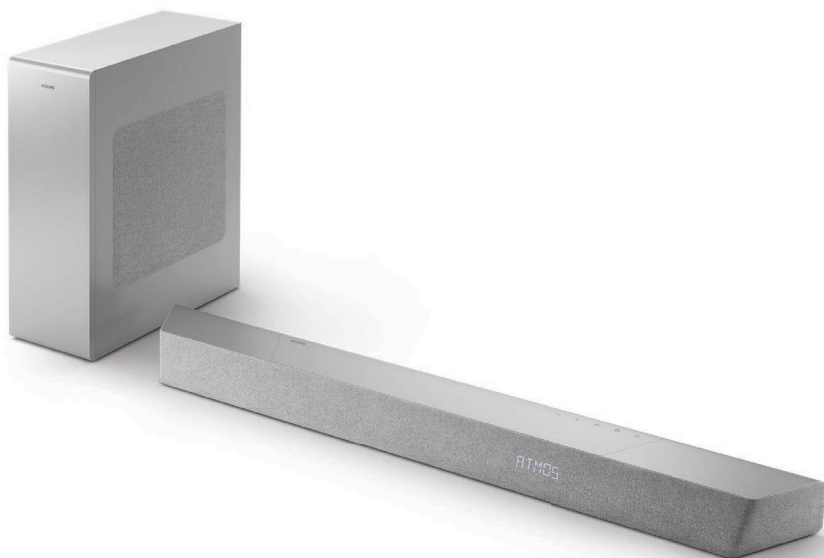

# Bruksanvisning

Registrera din produkt och få support på  
[www.philips.com/support](http://www.philips.com/support)

# Innehåll

<b>1 Viktiga säkerhetsinstruktioner</b>	<b>3</b>	<b>5 Produktspecifikationer</b>	<b>26</b>
Säkerhet	3		
Vårda produkten	4		
Ta hand om miljön	4		
Deklaration om överensstämmelse	5		
Hjälp och support	5		
FCC-information	5		
<b>2 Din soundbar</b>	<b>7</b>	<b>6 Felsökning</b>	<b>28</b>
Detta medföljer produkten	7	Varumärken	31
Soundbar	7		
Kontakter	8		
Trådlös subwoofer	9		
Fjärrkontroll	9		
Förbereda fjärrkontrollen	10		
Placering	11		
Väggmontering	12		
<b>3 Anslut</b>	<b>13</b>		
Dolby Atmos®	13		
Anslut till HDMI-uttaget	13		
Anslut till ett optiskt uttag	14		
Anslut till Audio in-uttaget	14		
Anslut till en strömkälla	15		
Parkoppla med din subwoofer	15		
Anslut till Wi-Fi (trådlös användning)	16		
Anslut din soundbar till en Philips-TV med Play-fi aktiverad	19		
<b>4 Använda din soundbar</b>	<b>20</b>		
Slå på och stänga av	20		
Välja läge	20		
Justera volymen	20		
Upplev Dolby Atmos-ljud	21		
Inställningsmeny	21		
Spela upp från Bluetooth-enheter	23		
Lyssna på en extern enhet	24		
Spela upp ljud genom USB	25		
Fabriksåterställning	25		

# 1 Viktiga säkerhetsinstruktioner

Läs och förstå alla instruktioner innan du använder produkten. Garantin upphör att gälla om skada orsakas till följd av att du underlåter att följa instruktionerna.

## Säkerhet

Lär dig vad dessa säkerhetssymboler betyder

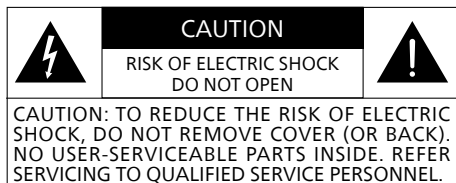

 Detta är en **KLASS II**-apparat med dubbel isolering och ingen skyddad och jordad anslutning.

 AC-spänning

 Följ instruktionerna i bruksanvisningen!

 **WARNING!**  
Varning: Risk för elektrisk stöt!

 Utropstecknet är avsett att varna användaren för förekomsten av viktiga användarinstruktioner.

### Risk för elektrisk stöt eller brand!

- Se till att alla enheter är bortkopplade från eluttaget innan du utför eller ändrar på några anslutningar.

- Exponera aldrig produkten och tillbehören för regn eller vatten. Placera aldrig behållare med vätska, såsom vaser, nära produkten. Om vätska spills på eller i produkten ska den genast kopplas bort från eluttaget. Kontakta kundtjänst för att få produkten certifierad före användning.
- Placera aldrig produkten och tillbehör nära öppen eld eller andra värmekällor, inklusive direkt solljus.
- För aldrig in föremål i ventilationsöppningarna eller andra öppningar på produkten.
- Om nätkontakten eller en enhetskoppling används för att koppla bort enheten ska den alltid vara redo för användning.
- Batterier (batteripack eller batterier installerade) ska inte exponeras för överdriven värme, såsom direkt solljus, eld eller liknande.
- Koppla bort produkten från eluttaget vid åskväder.
- Använd alltid kontakten, och inte sladden, när du kopplar bort strömkabeln.
- Använda produkten i tropiska och/eller medeltempererade klimat.

### Risk för kortslutning eller brand!

- Se typskylten på baksidan eller undersidan av produkten beträffande identifiering och nominella spänning.
- Innan du ansluter produkten till eluttaget ska du se till att spänningen matchar värdet som finns tryckt på baksidan eller undersidan av produkten. Anslut aldrig produkten till eluttaget om spänningen skiljer sig.

## Risk för personskada eller skada på den här produkten!

- För väggmontering måste den här produkten installeras säkert i väggen i enlighet med installationsanvisningarna. Använd endast det medföljande väggfästet (om tillgängligt). Felaktig väggmontering kan resultera i olycka, personskada eller skada på egendom. Kontakta kundtjänst i ditt land om du har några frågor.
- Placera aldrig produkten eller föremål på strömkablar eller annan elektrisk utrustning.
- Om produkten transporteras i temperaturer under 5 °C, ska du packa upp den och vänta tills temperaturen matchar rumstemperaturen innan du ansluter den till eluttaget.
- Delar av den här produkten kan vara gjorda av glas. Hantera försiktigt för att undvika personskador och skador.

## Risk för överhettning!

- Montera aldrig den här produkten i ett begränsat utrymme. Lämna alltid ett mellanrum på minst tio cm runt produkten för ventilation. Säkerställ att gardiner eller andra föremål aldrig täcker produktens ventilationsöppningar.

## Risk för kontaminering!

- Blanda inte batterier (gamla och nya eller brunsten och alkaliska, osv.).
- VAR FÖRSIKTIG: Explosionsrisk om batterier byts ut felaktigt. Byt endast ut mot samma eller motsvarande typ.
- Ta ur batterierna om de är slut eller om fjärrkontrollen inte ska användas under en längre period.
- Batterier innehåller kemiska ämnen och måste därför kasseras på rätt sätt.

## Obs!

- Märketiketten är klistrad på utrustningens undersida eller baksida.

## Vårda produkten

Använd endast en mikrofibertrasa för att rengöra produkten.

## Ta hand om miljön

### Kassera din gamla produkt och batteriet



Din produkt är utformad och tillverkad i enlighet med högkvalitativa material och komponenter som kan återvinnas och återanvändas.



Denna symbol på en produkt innebär att produkten täcks av Europa-direktiv 2012/19/EU.



Denna symbol innebär att produkten innehåller batterier som omfattas av Europa-direktivet 2013/56/EU som inte kan kasseras med det vanliga hushållsavfallet.

Skaffa information om ditt lokala återvinningssystem för elektriska och elektroniska produkter och batterier. Följ lokala regler och kassera aldrig produkten och batterier med det normala hushållsavfallet. Korrekt kassering av gamla produkter och batterier hjälper dig att förhindra negativa konsekvenser på miljön och den mänskliga hälsan.

### Ta bort engångsbatterierna

Se avsnittet batteriinstallation för information om hur du tar bort engångsbatterierna.

	AT	BE	BG	HR	CY	CZ	DK
	EE	FI	FR	DE	EL	HU	IE
	IT	LV	LT	LU	MT	NL	PL
	PT	RO	SK	SI	ES	SE	UK(NI)
	UK						

### **SV** För enheter med 5G och Wi-Fi

Enheten är avsedd för drift inom banden 5150–5350 MHz och är endast för inomhusbruk för att reducera risken för skadlig störning på mobilsatellitesystem på samma kanaler.

### **FR** Pour un appareil Wi-Fi 5G

les dispositifs fonctionnant dans la bande 5150-5350 MHz sont réservés uniquement pour une utilisation à l'intérieur afin de réduire les risques de brouillage préjudiciable aux systèmes de satellites mobiles utilisant les mêmes canaux.

## Deklaration om överensstämmelse

Den här produkten efterlever kraven för radiostörningar inom den Europeiska gemenskapen.

Härmed deklarerar MMD Hong Kong Holding Limited att den här produkten efterlever grundläggande krav och andra relevanta föreskrifter i RED-direktiv 2014/53/EU och UK Radio Equipment Regulations SI 2017 No 1206.

Du kan hitta deklARATIONEN om överensstämmelse på sidan [www.philips.com/support](http://www.philips.com/support).

## Hjälp och support

Besök [www.philips.com/support](http://www.philips.com/support) för omfattande onlinesupport och för att:

- hämtar bruksanvisningen och snabbstartguiden
- se videodemonstrationer (endast tillgänglig för utvalda modeller)
- hitta svar på vanliga frågor (Vanliga frågor och svar)
- Skicka en fråga till os via e-post
- chatta med vår supportrepresentant.

Följ instruktionerna på webbplatsen för att välja språk och ange sedan produktens modellnummer.

Alternativt kan du kontakta kundtjänst i ditt land. Innan du tar kontakt ska du anteckna modellnummer och serienummer för din produkt. Du kan hitta den här informationen på baksidan eller undersidan av produkten.

## FCC-information

**OBS!** Den här utrustningen har testats och befunnits uppfylla villkoren enligt klass B digital enhet, i enlighet med Artikel 15 i FCC-reglerna. Dessa gränser är utformade för att erbjuda skäligt skydd mot skadliga störningar i en bostadsinstallation. Den här utrustningen alstrar, använder och kan utsända radiofrekvensenergi och kan, om den inte har installerats och används i enlighet med bruksanvisningen orsaka skadliga störningar i radiokommunikationen.

Det finns dock ingen garanti att störningar inte sker i en viss installation. Om den här utrustningen orsakar skadlig störning i radio- eller tv-mottagning, vilket kan avgöras genom att slå av och på utrustningen, uppmantras

användaren att prova att korrigera gränssnittet på ett eller flera av följande sätt:

- Rikta om eller omplacera mottagningsantennen.
- Öka avståndet mellan utrustning och mottagare.
- Koppla in utrustningen i ett uttag eller en kontakt som inte är den som mottagaren är ansluten till.
- Kontakta återförsäljaren eller en erfaren radio-/TV-tekniker för att få hjälp.

---

### FCC&IC-varning:

- Denna utrustning ska installeras och användas med ett minsta avstånd på 20 cm mellan kylaren och din kropp.
- Ändringar eller modifieringar som inte uttryckligen godkänts av den ansvariga parten för efterlevnad, kan inverka på användarens möjlighet att använda utrustningen.

---

### FCC & IC Attention

- Cet appareil est conforme à FCC et IC l'exposition aux rayonnements limites fixées pour un environnement non contrôlé. Cet appareil doit être installé et utilisé avec une distance minimale de 20 cm entre le radiateur et votre corps. Cet transmetteur ne doit pas être co-situé ou opérant en liaison avec toute autre antenne ou transmetteur.
- Des câbles blindés doivent être utilisés avec cet appareil pour assurer la conformité avec les limites de la classe B de la FCC. fonctionnement de l'appareil.

---

### IC-Kanada:

#### CAN ICES-003(B)/NMB-003(B)

Denna enhet innehåller licensundantag för sändaren som uppfyller kraven på Innovation, Science and Economic Development Canada's licence-exempt RSS(s). Användning sker i enlighet med följande två villkor:

1. Den här enheten får inte orsaka störningar.
2. Den här enheten måste klara mottagna störningar, inklusive störningar som kan orsaka oönskad användning.

---

### Avis d'Industrie Canada:

#### CAN ICES-003(B)/NMB-003(B)

L'émetteur/récepteur exempt de licence contenu dans le présent appareil est conforme aux CNR d'Innovation, Sciences et Développement économique Canada applicables aux appareils radio exempts de licence. L'exploitation est autorisée aux deux conditions suivantes :

1. L'appareil ne doit pas produire de brouillage;
2. L'appareil doit accepter tout brouillage radioélectrique subi, même si le brouillage est susceptible d'en compromettre le fonctionnement.

## 2 Din soundbar

Grattis till ditt köp och välkommen till Philips! Registrera din produkt på [www.philips.com/support](http://www.philips.com/support) för att helt dra nytta av den support som Philips erbjuder.

### Detta medföljer produkten

Kontrollera och identifiera artiklarna i förpackningen:

- Soundbar x 1
- Fjärrkontroll (AAA-batterier x 2) x 1
- Trådlös subwoofer x 1
- Väggh monteringsats (Fästen x 2/fästsruvar x 2/väggh monteringskravar x 2/väggh ankare x 2) x 1
- Snabbstartguide/garantikort/säkerhetsblad x 1
- Väggh monteringsmall x 1
- Strömkabel \* x 2

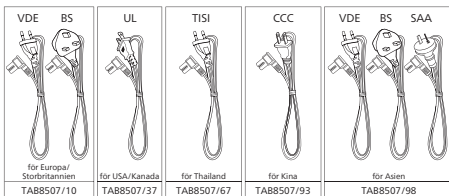
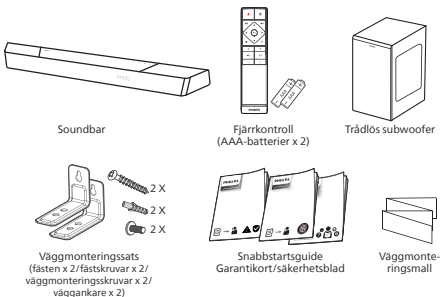

- Antalet strömkablar och kontakttyp varierar per region.
- Bilder, illustrationer och ritningar som visas i denna bruksanvisning är endast till för referens, och den faktiska produkten kan variera i utseende.

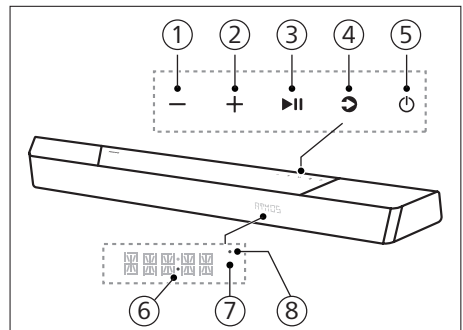

### Soundbar

Det här avsnittet erbjuder en översikt över din soundbar.



- ① **Knappen - (volym)**  
Sänka volymen
- ② **Knappen + (volym)**  
Öka volymen.
- ③ **Knappen ►|| (spela upp/pausa)**  
Starta, pausa eller återuppta uppspelning.
- ④ **Knappen ↻ (källa)/ Bluetooth-parkoppling**
  - Tryck på knappen för att välja en inmatningskälla för din soundbar.
  - Tryck på och håll knappen nedtryckt i tre sekunder i BT-läge för att koppla bort aktuell BT-enheten och aktivera Bluetooth-parkopplingen.

## ⑤ Knappen (Standby-På)

Sänkt effektförbrukning	Åtgärd	Funktion
På		Följ källstatus
Halv standby	Tryck på knappen  en gång	<ul style="list-style-type: none"><li>• Wi-Fi är anslutet.</li><li>• Den har stöd för Play-fi och Airplay2, Chromecast, Spotify Connect samt Works with Alexa.</li></ul>
Eko-standby	Tryck på och håll knappen  nedtryckt i 3 sekunder	<ul style="list-style-type: none"><li>• Wi-Fi är avaktiverat.</li><li>• Produkten aktiverar ett lägre energiförbrukningsläge.</li><li>• Att starta om systemet tar längre tid.</li></ul>

## ⑥ Ström-LED

- Lyser vitt i Eko-standby (nätverket fränkopplat).

## ⑦ Fjärrkontrollsensor/display

## ⑧ LED för Wi-Fi

- LED-indikator för Wi-Fi (orange)

LED-tillstånd	Status
Blinkar	Läget Wi-Fi-åtkomstpunkt (AP)
Blinkar dubbelt	Läget Skyddad Wi-Fi-konfiguration (WPS)
Lyser fast	Ansluten/parkopplad

## Kontakter

Det här avsnittet erbjuder en översikt över de kontakter som finns tillgängliga på din soundbar.

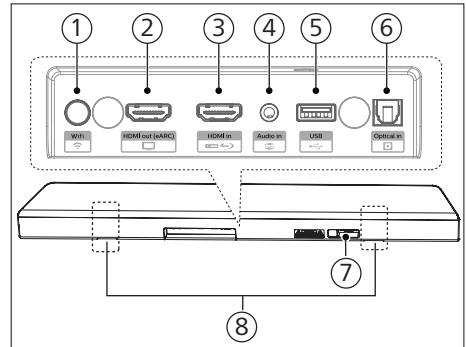

### ① Knappen (Wi-Fi-konfiguration)

- Öppna Wi-Fi-konfigurationen för Play-fi.
- Tryck på och håll knappen nedtryckt i fyra sekunder för att aktivera WPS-läget.
- Tryck på och håll knappen nedtryckt i åtta sekunder för att aktivera AP-läget.

### ② HDMI out (HDMI-utgång) (eARC)-uttag

Porten har stöd för eARC/ARC HDMI-funktionen. Anslut till HDMI (eARC)-ingången på TV-apparaten.

### ③ HDMI in (HDMI-ingång) -uttag

Anslut till HDMI-källenheter såsom en DVD-spelare, Blu-ray Disc™-spelare eller spelkonsol.

### ④ Audio in (Ljud-ingång)

Ljudingång från, exempelvis en MP3-spelare (3,5 mm uttag).

### ⑤ USB

- Anslut till en USB-lagringsenhet för uppspelning av ljudmedia.
- Uppgradera mjukvaran för denna produkt.



- ⑥ **Optical in (Optisk-ingång) -uttag**  
Anslut till en optisk ljudutgång på din TV eller en digital enhet.
- ⑦ **AC in ~ (AC-ingång ~) -uttag**  
Anslut till strömkällan.
- ⑧ **Plats för väggfäste**

## Trådlös subwoofer

Det här avsnittet erbjuder en översikt över den trådlösa subwoofern.

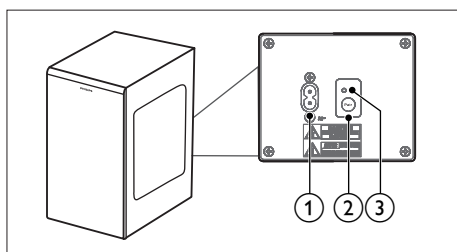

- ① **AC~ -uttag**  
Anslut till strömkällan.
- ② **Pair (Parkoppling) -knapp**  
Tryck och håll knappen nedtryckt för att aktivera parkopplingen för din subwoofer.
- ③ **Subwoofer-indikator**  
Fastställ statusen baserat på den trådlösa subwoofer-indikatorn.



LED-tillstånd	Status
Blinkar snabbt	Din subwoofer är i parkopplingsläget
Lyser fast	Ansluten/parkopplad
Långsamt blinkande	Det gick inte att ansluta/parkoppla

## Fjärrkontroll

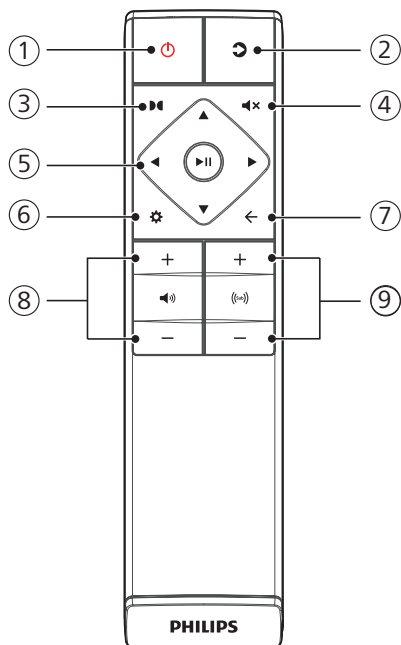
Det här avsnittet erbjuder en översikt över fjärrkontrollen.



## ① Knappen (Standby-På)

Sänkt effektförbrukning	Åtgärd	Funktion
På		Följ källstatus
Halv standby	Tryck på knappen  en gång	<ul style="list-style-type: none"><li>• Wi-Fi är anslutet.</li><li>• Den har stöd för Play-fi och Airplay2, Chromecast, Spotify Connect samt Works with Alexa.</li></ul>
Eko-standby	Tryck på och håll knappen  nedtryckt i 3 sekunder	<ul style="list-style-type: none"><li>• Wi-Fi är avaktiverat.</li><li>• Produkten aktiverar ett lägre energiförbrukningsläge.</li><li>• Att starta om systemet tar längre tid.</li></ul>

## ② (Källa)

- Tryck på knappen för att välja en inmatningskälla för din soundbar.
- Tryck på och håll knappen nedtryckt i tre sekunder i BT-läge för att koppla bort aktuell BT-enheten och aktivera Bluetooth-parkopplingen.

## ③ (Dolby Atmos)

Välj en höjd på effektnivån för Dolby Atmos.

## ④ (Tysta)

Tysta eller återställ volymen.

## ⑤ Navigeringsknappar

### (vänster/höger)

- Hoppa till föregående eller nästa spår i lägena USB/BT.
- Navigera vänster/höger i menyn.

### (upp/ned)

- Navigera upp/ned i menyn.

### II (Enter)

- Starta, pausa eller återuppta uppspelningen i lägena USB/BT.
- Bekräfta ett val.

## ⑥ (MENY)

Öppna inställningsmenyn.

## ⑦ (Avsluta)

- Avsluta menyn.
- Tryck på och håll knappen nedtryckt i 10 sekunder för att återställa Wi-Fi-modulen på din soundbar till fabriksinställningarna.

## ⑧ +/- (systemets volym)

Öka/sänka systemets volym.

## ⑨ +/- (din subwoofers volym)

Öka/sänka din subwoofers volym.

---

## Förbereda fjärrkontrollen

- Den medföljande fjärrkontrollen låter enheten kontrolleras på avstånd.
- Även om fjärrkontrollen används inom det effektiva avståndet 6 m (19,7 fot) kanske användningen inte är möjlig om det finns några hinder mellan enheten och fjärrkontrollen.
- Om fjärrkontrollen används nära andra produkter som genererar infraröda strålar eller om andra fjärrkontroller, som använder infraröda strålar, används nära enheten kanske den inte fungerar korrekt. På samma sätt kan de andra produkterna fungera felaktigt.

## Byt ut fjärrkontrollens batterier

Skjut för att ta bort batterifacket lock. Sätt i 2 AAA-batterier (1,5 V) och respektera polariteten. Skjut sedan tillbaka batterifacket lock på plats.

- Se till att polerna (+) och (-) på batterierna matchar polerna (+) och (-) såsom anges i batterifacket.

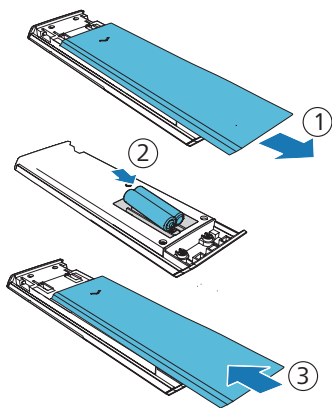

## Försiktighetsåtgärder avseende batterier

- Se till att sätta i batterierna med korrekt positiv "⊕" och negativ "⊖" polaritet.
- Använd batterier av samma typ. Använd aldrig olika typer av batterier samtidigt.
- Antingen vanliga eller uppladdningsbara batterier kan användas. Se försiktighetsåtgärderna på respektive etiketter.
- Var uppmärksam på naglarna när du tar bort batteriluckan och batteriet.
- Tappa inte fjärrkontrollen.
- Låt inte någonting inverka på fjärrkontrollen.
- Spill inte vatten eller annan vätska på fjärrkontrollen.

- Placera inte fjärrkontrollen på ett vått föremål.
- Placera inte fjärrkontrollen i direkt solljus eller nära värmekällor.
- Ta bort batteriet från fjärrkontrollen när den inte används under en längre period då korrosion eller batteriläckage kan uppstå och resultera i personskada och/eller skada på egendom och/eller brand.
- Använd inte andra batterier än de som anges.
- Blanda inte nya batterier med gamla.
- Ladda aldrig ett batteri om det inte vet att det är uppladdningsbart.

## Placering

Placera din subwoofer minst 1 meter (3 fot) från din soundbar och 10 centimeter från väggen.

Placera din subwoofer enligt bilden nedan för bästa resultat.

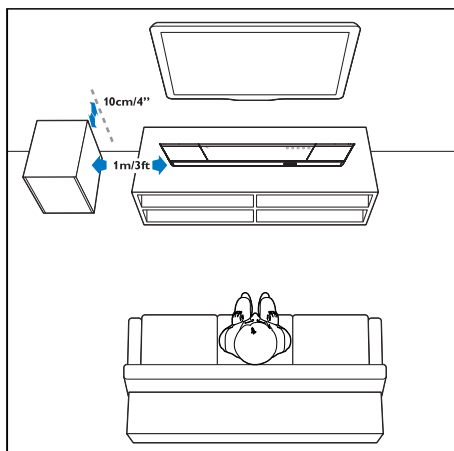

# Väggmontering

## Obs!

- Felaktig väggmontering kan resultera i olycka, personskada eller skada på egendom. Kontakta kundtjänst i ditt land om du har några frågor.
- Se till att väggen tål vikten på din soundbar innan den väggmonteras.
- Ta inte bort gummifötterna på undersidan av din soundbar före väggmontering. I annat fall kan gummifötterna inte sättas tillbaka.
- Se till att använda skruvar med lämplig längd och diameter beroende på typen av vägg du ska montera din soundbar på.
- Kontrollera om USB-porten på baksidan av din soundbar är ansluten till en USB-enhet. Om du märker att en ansluten USB-enhet påverkar väggmonteringen måste du använda en annan USB-enhet av lämplig storlek.

## Längd/diameter på skruven

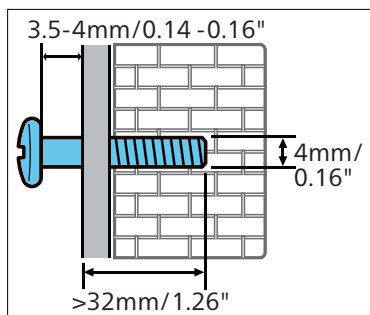

## Föreslagen höjd för väggmontering:

Det rekommenderas att TV-apparaten monteras först innan din soundbar monteras på väggen. Med en förinstallerad TV ska du väggmontera din soundbar 50 mm/2 tum från TV-apparatens undersida.

## ⚠ VARNING!

- För att förhindra skador måste den här apparaten monteras säkert på väggen i enlighet med monteringsanvisningarna.
- Föreslagen höjd för väggmontering: ≤ 1,5 meter.

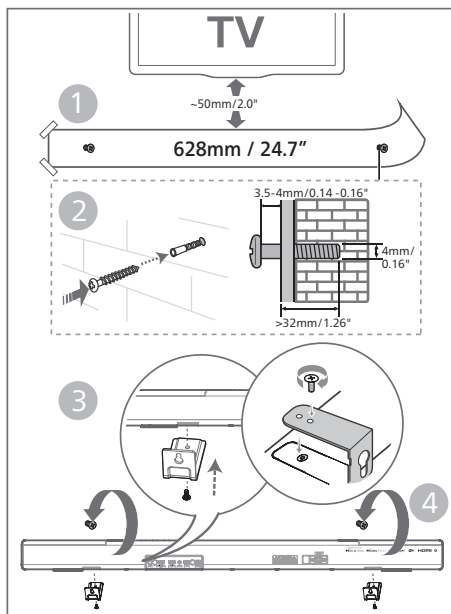

- 1 Borra 2 parallella hål (diameter 3–8 mm vardera beroende på väggtyp) på väggen.  
↳ Avståndet mellan hålen är: **628 mm/24,7 tum**  
↳ Du kan använda den medföljande väggmonteringsmallen för att fastställa hålens position när du borrar i väggen.
- 2 Fäst pluggarna och skruvarna i hålen.  
↳ Lämna ett mellanrum på **3,5–4 mm** mellan väggen och skruvhuvudet.
- 3 Fäst väggfästena (x2) på baksidan av enheten.
- 4 Häng din soundbar på fästskruvarna.

# 3 Anslut

Det här avsnittet hjälper dig att ansluta din soundbar till en TV och andra enheter och sedan konfigurera den.

## Obs!

- Se typskylten på baksidan eller undersidan av produkten beträffande identifiering och nominella spänningar.
- Se till att alla enheter är bortkopplade från eluttaget innan du utför eller ändrar på några anslutningar.

## Dolby Atmos®

Dolby Atmos erbjuder en uppslukande lyssningsupplevelse genom att leverera ljud i ett tredimensionellt utrymme och all rikedom, klarhet och energi från Dolby-ljud.

Besök [dolby.com/technologies/dolby-atmos](http://dolby.com/technologies/dolby-atmos) för mer information

### Använd Dolby Atmos®

Dolby Atmos® är tillgängligt i HDMI-läge. Se "HDMI-anslutning" för mer information om anslutningen.

- 1 För att använda Dolby Atmos® i läget HDMI in/HDMI eARC/ARC måste din TV ha stöd för Dolby Atmos®
- 2 Se till att "No Encoding" är valt för bitström i den digitala ljudutmatningen på den anslutna externa enheten (t.ex. Blu-ray DVD-spelare, TV osv.).
- 3 När du aktiverar formatet Dolby Atmos/Dolby Digital/PCM visar din soundbar DOLBY ATMOS/DOLBY AUDIO/PCM.

## Obs!

- Den kompletta Dolby Atmos-upplevelsen är endast tillgänglig när din soundbar är ansluten till källan med en HDMI 2.0-kabel.
- Din soundbar fungerar även när den är ansluten via andra metoder (såsom en digital optisk kabel) men har då inte stöd för alla Dolby-funktioner. Med tanke på detta är vår rekommendation att ansluta via HDMI för att garantera fullt Dolby-stöd.

## Anslut till HDMI-uttaget

Vissa 4K HDR TV-apparater kräver att HDMI-inmatningen eller bildinställningarna ställs in för mottagning av HDR-innehåll. Se din TV-apparats bruksanvisning för ytterligare konfigurationsinformation om HDR-displayer.

### Alternativ 1: HDMI eARC (Enhance Audio Return Channel)

Din soundbar har stöd för HDMI med eARC/ARC (Enhance Audio Return Channel). Om TV-apparaten är HDMI eARC/ARC-kompatibel hörs dess ljud via din soundbar via en enda HDMI-kabel.

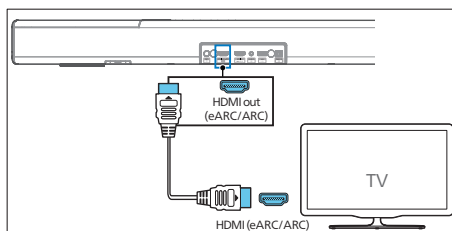

- 1 Aktivera HDMI-CEC-funktionaliteten på TV-apparaten. Se TV-apparatens bruksanvisning.
  - **HDMI ARC**-kontakten på TV-apparaten kan vara märkt annorlunda. Se TV-apparatens bruksanvisning.

- 2 Använd en HDMI-kabel med hög hastighet och anslut **HDMI out (eARC/ARC)**-kontakten på din soundbar till **HDMI ARC**-kontakten på TV-apparaten.

### Obs!

- TV-apparaten måste ha stöd för funktionaliteten HDMI-CEC och ARC. HDMI-CEC och ARC måste vara aktiverade.
- Konfigurationsmetoden för HDMI-CEC och ARC kan variera beroende på TV-apparaten. Se bruksanvisningen för din TV för mer information om ARC-funktionaliteten.
- Se till att använda HDMI-kablarna som har stöd för ARC.

## Alternativ 2: Standard-HDMI

Om TV-apparaten inte är HDMI ARC-kompatibel kan du ansluta din soundbar till TV-apparaten via en standard HDMI-anslutning.

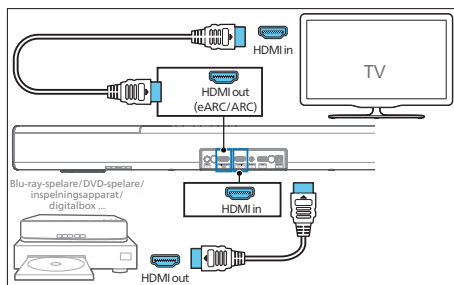

- 1 Använd en HDMI-kabel för att ansluta **HDMI in**-uttaget på din soundbar till dina externa enheter (t.ex. spelkonsoler, DVD-spelare och Blu-ray).
- 2 Använd en HDMI-kabel för att ansluta **HDMI out (eARC)**-uttaget på din soundbar till TV-apparatens **HDMI in**-uttag.

## Anslut till ett optiskt uttag

- 1 Använd en optisk kabel för att ansluta **Optical**-kontakten på din soundbar till **Optical out**-kontakten på TV-apparaten eller valfri enhet.

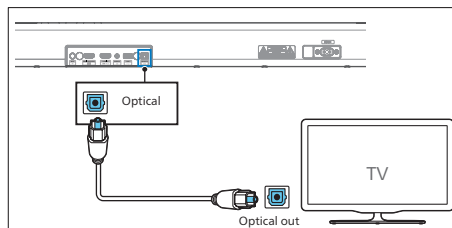

- Den digitala optiska kontakten kan vara märkt **Spdif** eller **Spdif out**.

## Anslut till Audio in-uttaget

- Använd en 3,5 mm till 3,5 mm ljudkabel för att ansluta TV-apparatens hörlursuttag till **Audio in**-uttaget på din soundbar.

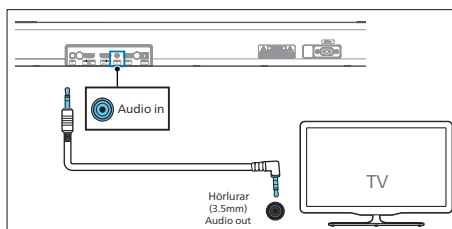

- Använd en RCA till 3,5 mm ljudkabel för att ansluta TV-apparatens hörlursuttag till **Audio in**-uttaget på din soundbar.

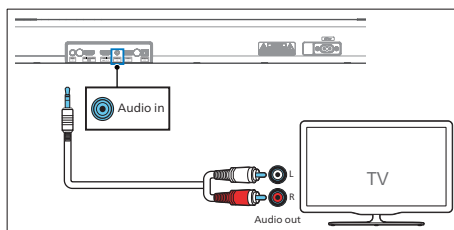

## Anslut till en strömkälla

- Innan du ansluter AC-strömkabeln ska du se till att du har färdigställt alla andra anslutningar.
  - Risk för produktskada! Se till att spänningen i strömförsörjningen motsvarar den spänning som är tryckt på bak- eller undersidan av enheten.
- 1 Anslut strömkabeln till **AC~**-uttaget på enheten och sedan till ett eluttag.
  - 2 Anslut strömkabeln till **AC~**-uttaget på din subwoofer och sedan till ett eluttag.

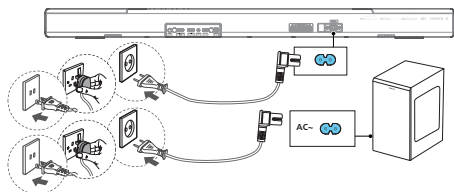

- \* Antalet strömkablar och kontakttyp varierar per region.

## Parkoppla med din subwoofer

### Automatisk parkoppling

Anslut din soundbar och subwoofer till eluttagen. Tryck sedan på enheten eller fjärrkontrollen för att placera enheten i läget **PÅ**. Din subwoofer och soundbar parkopplas automatiskt.

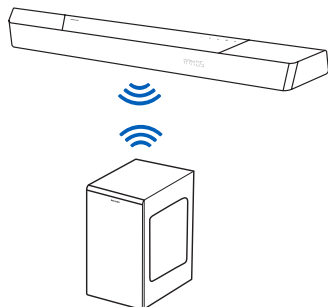

- ↳ Fastställ statusen baserat på den trådlösa subwoofer-indikatorn.

LED-tillstånd	Status
Blinkar snabbt	Din subwoofer är i parkopplingsläget
Lyser fast	Ansluten/parkopplad
Långsamt blinkande	Det gick inte att ansluta/parkoppla

### Tips

- Tryck inte på knappen **Pair** på baksidan av din subwoofer, förutom vid manuell parkoppling.

## Manuell parkoppling

Om inget ljud hörs från din trådlösa subwoofer måste den parkopplas manuellt.

- 1 Koppla bort både enheten och din subwoofer från eluttaget igen, vänta tre minuter och anslut dem sedan igen.
- 2 Tryck på och håll knappen **Pair**, på baksidan av din subwoofer, nedtryckt i fem sekunder.  
↳ Indikatorn på din subwoofer blinkar snabbt.
- 3 Tryck sedan på  $\odot$  på enheten eller fjärrkontrollen för att slå PÅ enheten.  
↳ Indikatorn på din subwoofer lyser fast när åtgärden slutförs.
- 4 Upprepa steg 1–3 om indikatorn fortsätter att blinka.

### Tips

- Din subwoofer bör befinna sig inom 6 m från din soundbar, i ett öppet område (ju närmare desto bättre).
- Ta bort alla föremål mellan din subwoofer och soundbar.
- Om den trådlösa anslutningen misslyckas igen bör du kontrollera om det finns en konflikt eller starka störningar (störningar från t.ex. en elektronisk enhet) i området. Eliminera dessa konflikter eller starka störningar och upprepa ovanstående procedurer.

## Anslut till Wi-Fi (trådlös användning)

### (För versionerna på iOS and Android)

Att ansluta den här enheten, mobiltelefoner eller surfplattor (såsom iPad, iPhone, iPod touch, Android-telefoner osv.) till samma Wi-Fi-nätverk låter dig sedan använda Philips Sound-appen – som drivs av DTS Play-fi – för att styra soundbar och lyssna på ljudfiler.

- 1 Ladda ned och installera Philips Sound-appen, som drivs av DTS Play-fi, på en telefon eller surfplatta.



- Se till att routern är påslagen och fungerar korrekt.

### Obs!

- Beroende på enhetsversionen kan skärmmeny och sättet att utföra vissa funktioner variera.

- 2 Anslut din telefon eller surfplatta till det Wi-Fi-nätverk du vill ansluta din soundbar till.



- 3 Tryck på och håll knappen  $\mathbb{W}$  (Wi-Fi), på baksidan av enheten, nedtryckt i åtta sekunder för att aktivera Wi-Fi-anslutningen.

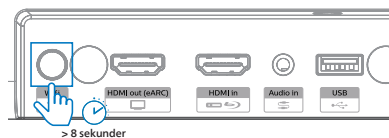

- ↳ Håll den nedtryckt till högtalaren ljuder en andra ton och släpp sedan knappen.

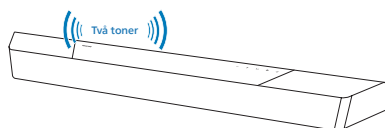



- 4 Vänta till Wi-Fi-indikator på framsidan av enheten går från att blinka snabbt till att blinka långsamt. När den börjar blinka långsamt indikeras att högtalaren har aktiverat Wi-Fi-konfigurationen.

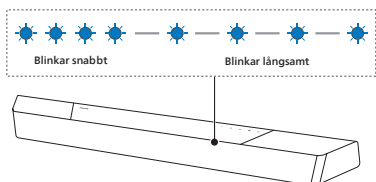

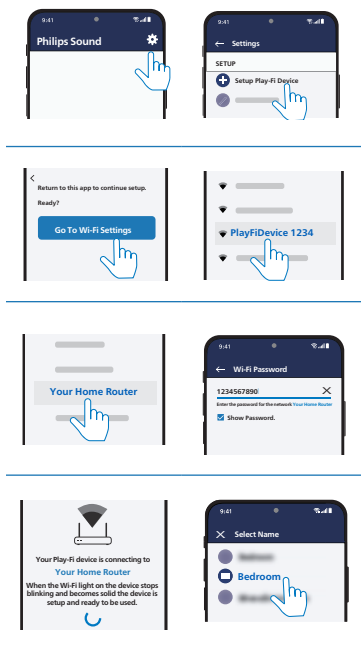

- 5 Starta Philips Sound-appen som drivs av DTS Play-fi. Följ instruktionerna i appen för att ansluta den här produkten till Wi-Fi-nätverket.



- 6 Efter lyckad Wi-Fi-anslutning slutar Wi-Fi-lampan att blinka långsamt och lyser fast. När du har konfigurerat den här produkten på Wi-Fi-nätverket kan du styra den från valfri smarttelefon eller surfplatta på samma nätverk.
- 7 Efter anslutningen kan du byta namn på enheten. Det finns flera namn att välja bland. Du kan alternativt skapa ditt eget genom att välja Custom Name (Anpassat namn) i slutet av namnlistan. I annat fall anges standardnamnet.
- 8 Efter anslutning kan den här produkten utföra en programuppdatering. Uppgradera till den senaste programvaran när det är första gången du konfigurerar. Programvaruuppdateringen kan ta några minuter. Koppla inte bort högtalaren, stäng inte av enheten eller lämna nätverket under uppgraderingen.

### Obs!

- Efter anslutning kan produkten utföra en programuppdatering. Uppgradering krävs efter den initiala konfigurationen. Utan uppgraderingen är inte alla produktfunktioner tillgängliga.
- När den initiala konfigurationen inte lyckas kan du trycka på och hålla  (Wi-Fi)-knappen nedtryckt på din soundbar i åtta sekunder till den andra tonen hörs och Wi-Fi-lampan ändras till att blinka långsamt. Återställ Wi-Fi-anslutningen, starta om appen och starta om konfigurationen.
- Om du vill byta från ett nätverk till ett annat måste anslutningen konfigureras igen. Tryck på och håll knappen  (Wi-Fi) nedtryckt på din soundbar i åtta sekunder för att återställa Wi-Fi-anslutningen.
- När den initiala konfigurationen inte lyckas ska du stänga Philips Sound-appen som drivs av DTS Play-fi. Starta om appen och försök sedan konfigurera igen.

## Konfiguration av AirPlay

Använd AirPlay för att konfigurera Wi-Fi-anslutningen på iOS-enheten (iOS 7 eller senare) och din soundbar.

- 1 iOS-enhet: Inställningar > Wi-Fi > välj hemnätverket [Play-Fi Device (xxxxxx)]
  - ↳ Gå till konfigurationen av Wi-Fi. Namnet på Play-Fi-enheten visas efter fem sekunder.



- ↳ Välj Play-Fi-enheten i konfigurationen av AirPlay.
- ↳ Tryck på **"Done"** när konfiguration är slutförd

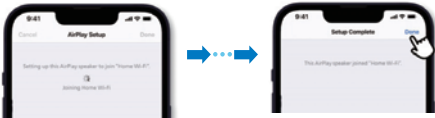

- ↳ Efter lyckad Wi-Fi-anslutning slutar Wi-Fi-lampan att blinka långsamt och lyser fast.

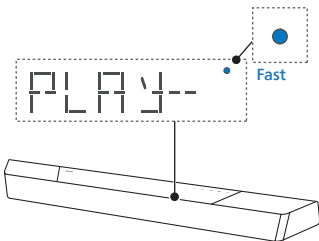

- 2 Återgå till appen Philips Sound App för att namnge enheten.



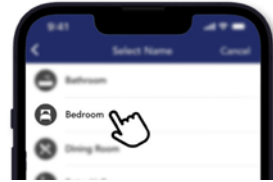

- 3 Efter anslutningen kan du byta namn på enheten. Det finns flera namn att välja bland. Du kan alternativt skapa ditt eget genom att välja Custom Name (Anpassat namn) i slutet av namnlistan. I annat fall anges standardnamnet.



## WPS-läge

Om routern har Skyddad Wi-Fi-konfiguration (WPS) kan anslutningen konfigureras utan att ange ett lösenord.

- 1 Tryck på och håll knappen  (Wi-Fi) nedtryckt i fyra sekunder. En ton hörs och Wi-Fi-lampan börjar blinka dubbelt.
- 2 Tryck på knappen WPS på routern. Knappen är vanligtvis märkt med den här WPS-logotypen. 
- 3 Efter lyckad Wi-Fi-anslutning slutar Wi-Fi-lampan att blinka långsamt och lyser fast.

## Obs!

- WPS är inte en standardfunktion på alla routrar. Om routern inte har WPS måste du använda standardkonfigurationen för Wi-Fi.
- Tryck på knappen  (Wi-Fi) en gång för att lämna WPS-läget. Alternativt avslutas det automatiskt efter två minuter.

## Anslut din soundbar till en Philips-TV med Play-fi aktiverad

- 1 Slå på din DTS Play-fi-TV som är ansluten till internet.  
↳ TV-ljudet är tystat.
- 2 Öppna menyn Settings (Inställningar) på TV:n.  
↳ Settings > Sound > DTS Play-fi (Inställningar > Ljud > DTS Play-fi)

## Konfigurera surroundljud

Följ konfigurationen på skärmen.

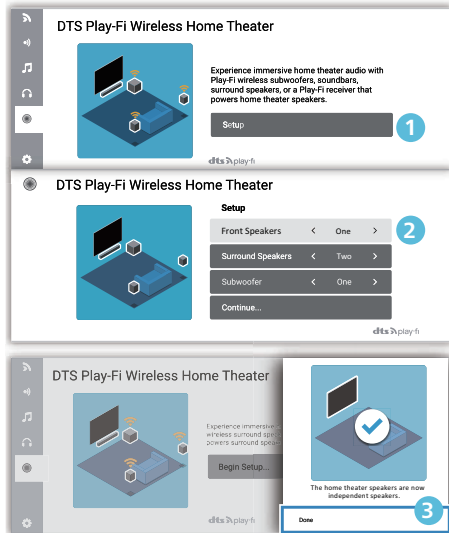

## Konfigurera TV-ljudet

Du kan också strömma TV-apparatens ljud trådlöst till dina hemmahögtalare. Följ konfigurationen på skärmen.

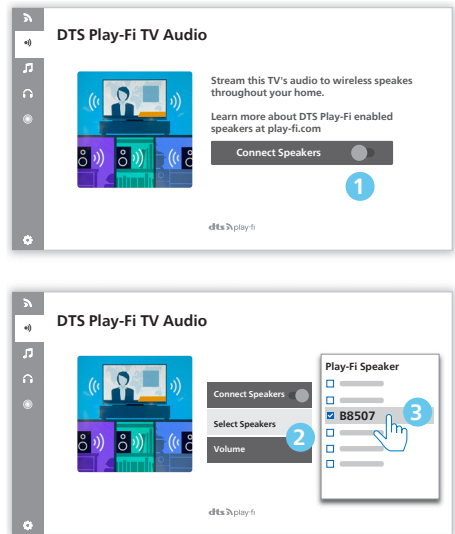

# 4 Använda din soundbar



Det här avsnittet hjälper dig att använda din soundbar för att spela upp ljud från anslutna enheter.

## Innan du börjar

- Utför de nödvändiga anslutningarna såsom beskrivs i snabbstartsguiden och bruksanvisningen.
- Ställ in din soundbar till rätt källa för andra enheter.

## Slå på och stänga av







- När du ansluter enheten till eluttaget är den i STANDBY-läget. STANDBY-indikatorn tänds.

Sänkt effektförbrukning	Åtgärd	Funktion
På		Följ källstatus
Halv standby	Tryck på knappen  en gång	<ul style="list-style-type: none"><li>• Wi-Fi är anslutet.</li><li>• Den har stöd för Play-fi och Airplay2, Chromecast, Spotify Connect samt Works with Alexa.</li></ul>
Eko-standby	Tryck på och håll knappen  nedtryckt i 3 sekunder	<ul style="list-style-type: none"><li>• Wi-Fi är avaktiverat.</li><li>• Produkten aktiverar ett lägre energiförbrukningsläge.</li><li>• Att starta om systemet tar längre tid.</li></ul>

## Välja läge

Tryck på knappen  upprepade gånger på enheten eller på fjärrkontrollen för att välja mellan lägena **Optical**, **Audio in**, **USB**, **BT**(Bluetooth), **HDMI in**, **HDMI eARC/ARC**.

↳ Det valda läget visas på displayen.

Display	Status
	Optisk
	Ljud-ingång
	USB
	Bluetooth
	HDMI-ingång
	HDMI eARC
	HDMI ARC







### Tips

- Play-fi är inte en källa som kan väljas. Play-fi måste kontrolleras direkt av appen.

## Justera volymen

### Justera systemets volym

Tryck på knapparna **+/-** på din soundbar eller på  **+/-** (volym) på fjärrkontrollen för att öka eller sänka systemets volym.

- Tryck på knappen  (tysta) på fjärrkontrollen för att tysta ljudet.
- Tryck på  (tysta) igen eller på  **+/-** (volym) för att aktivera ljudet igen.

### Justera din subwoofers volym

Tryck på knapparna <sup>(sub)</sup> **+/-** (**subwoofer**) på fjärrkontrollen för att öka eller sänka din subwoofers volym.

## Upplev Dolby Atmos-ljud

Tryck på knappen  för att välja en höjd på surroundljudets effektnivå som bäst passar din personliga smak och beroende på omgivning.

- **UPMIX:** Se till att alla högtalare används för innehåll som använder en högtalarkonfiguration som är mindre än 5.1.2 eller 7.1.2.
  - **STANDARD:** Originalljud.
  - **AI:** Funktionen Mediaintelligens i Dolby Atmos för hemmaljud används för att driva röstförbättring eller surroundeffekter.
- Som standard är ljudets upmix satt till **7.1.2**.







### Tips

- Displayen ska visa högtalarkanalerna per olika högtalarkonfigurationer såsom:
  - 7.1.2: soundbar
  - 7.1.4: soundbar + surroundhögtalare
  - 7.1.4: soundbar + surroundhögtalare + subwoofer
  - 7.2.2: soundbar + 2 x subwoofer
  - 7.2.4: soundbar + surroundhögtalare + 2 x subwoofer

## Inställningsmeny

Enheten låter dig konfigurera avancerade inställningar för att erbjuda en ännu bättre upplevelse.

Knapp	Funktion
	Öppna inställningsmenyn
	Senaste/nästa undermeny
	Föregående/nästa val
	Stäng inställningsmenyn

Display	Beskrivning
EQ	Välj equalizer (EQ) -effekt
BAS XX	Justera basnivån
TRE XX	Justera diskantnivån
BT PAIR	Starta parkoppling med Bluetooth
FL XX	Främre vänster högtalare
FR XX	Främre höger högtalare
CT XX	Centerhögtalare
DRC	Dynamisk omfångskontroll
SYNC	Ställ in ljudfördröjning
DIMXX	Ställ in displayens ljusstyrka
DISP	Inställningar för skärm av
STNBY	Automatisk standby PÅ/AV
UPGRADE	Uppdatera firmware via USB

## EQ

Välj fördefinierade ljudlägen som passar din video och musik: **MOVIE, MUSIC, VOICE, STADIUM, CUSTOM (FILM, MUSIK, RÖST, STADIUM, EGEN)**.

- **MOVIE:** Skapa en upplevelse med surroundljud. Perfekt för att titta på film.
- **MUSIC:** Skapa stereoljud med två eller fler kanaler. Perfekt för att lyssna på musik.
- **VOICE:** Skapa ljudeffekter som gör den mänskliga rösten mer tydlig och enastående lyssningsupplevelse.
- **STADIUM:** Skapa en atmosfär som om du tittade på en sportmatch på en stadion.
- **CUSTOM:** Anpassa ljudet baserat på din smak och tycke. Behöver konfigureras via appen Fine Tune.
  - Som standard är EQ inställd på **MOVIE**.

---

## BAS/DISKANT

Ändra inställningarna för låg frekvens (bas) och hög frekvens (diskant) för den här produkten.

- **BAS -5 ~ BAS +5**
- **TRE -5 ~ TRE +5**
- ↳ Som standard är bas/diskant inställd på 0.

---

## BT-PARKOPPLING

Öppna läget Bluetooth-parkoppling

- Om du vill ansluta din soundbar till en annan Bluetooth-enhet kan du aktivera parkopplingen i menyn (**BT PAIR**) för att koppla bort alla enheter och öppna läget för Bluetooth-parkopplingen.
  - ↳ Tryck på  > välj "**BT PAIR**" > tryck sedan på **▶||** (Enter) för att bekräfta läget Bluetooth-parkoppling.
- Följ steg 2–3 i "**Spela upp från Bluetooth-enheter**" ovan för att parkoppla din Bluetooth-enhet.



### Tips

- Menyn "**BT PAIR**" visas endast när den aktuella signalkällan är i läget "**BT**".

---

## Justera högtalarnivån

- Främre vänster : **FL -5 ~ FL +5**
- Främre höger : **FR -5 ~ FR +5**
- Center : **CT -5 ~ CT +5**
- ↳ Som standard är högtalarnivån satt till 00.

---

## Dynamisk omfångskontroll (DRC)

Du kan använda dynamisk omfångskontroll på Dolby Digital-spår.

- **ON (På):** Optimering av det dynamiska omfånget
- **OFF (Av):** Stäng av justering av det dynamiska omfånget
- **AUTO (Automatiskt):** Det dynamiska omfånget justeras automatiskt
- ↳ Som standard är läget DRC satt till AUTO.



### Obs!

- DRC är inte tillgängligt i lägena USB/BT/Play-fi.

---

## AV-SYNK

Ställ in ljudfördröjning.

Videobildbearbetningen tar ibland längre tid än vad som krävs för att bearbeta ljudsignalen. Detta kallas för "fördröjning". Funktionen Ljudfördröjning är designad för att korrigera denna fördröjning.

- **S 00 ~ S 200**
- ↳ Som standard är ljudfördröjningen satt till 00.

---

## LJUSSTYRKA

Ställ in displayens ljusstyrka.

- **HIGH, MID, LOW (HÖG, MEDEL, LÅG)**
- ↳ Som standard är dimmern satt till MID.

## DISPLAY

Ställ in för att stänga av displayen automatiskt (förutom Wi-Fi LED-indikatorn) efter tio sekunders inaktivitet utan användarinmatning.

- **ON (På):** Ställ displayen till på
  - **OFF (Av):** Ställ displayen till av
- ↳ Som standard är displayen satt till ON.

## AUTOMATISKT STANDBY

Enheten aktiverar automatiskt standby-läget efter cirka **15** minuter om TV-apparaten eller den externa enheten kopplas bort (eller paus i uppspelningen från USB eller BT) eller stängs av.

- **STNBY IN 15M (Standby om 15 min.):** Aktivera det automatiska standby-läget.
  - **STNBY OFF (Standby av):** Inaktivera det automatiska standby-läget.
- ↳ Som standard är inställningen satt till ON.

### Obs!

- Dra ut kontakten ur eluttaget för att stänga av enheten helt.
- Stäng av enheten helt för att spara energi när den inte används.

## Uppdatera firmware via USB

Kontrollera om det finns någon nyare firmware-version på [www.philips.com/support](http://www.philips.com/support). Sök på din modell och klicka på "Mjukvara och drivrutiner".

Kopiera mjukvaruuppdateringsfilerna till USB-flashenheten och sätt i den i enheten.

- ↳ Tryck på  > välj "UPGRADE" > "PLAY TO START"
- ↳ Tryck sedan på **▶II (Enter)** för att bekräfta.
- ↳ Uppgradering slutförd och omstart.

## Spela upp från Bluetooth-enheter

Anslut din soundbar till en Bluetooth-enhet (såsom en iPad, iPhone, iPod touch, Android-telefon eller bärbar dator) via Bluetooth. Sedan kan du lyssna på ljudfilerna som finns sparade på enheten via din soundbar.

- 1 Tryck på knappen  upprepade gånger på enheten eller på fjärrkontrollen för att växla din soundbar till Bluetooth-läge.  
↳ **BT** visas på displayen.
- 2 Aktivera Bluetooth på Bluetooth-enheten, sök sedan efter och välj **Philips B8507** för att påbörja anslutningen (se Bluetooth-enhetens bruksanvisning om hur du aktiverar Bluetooth).
- 3 Vänta till du hör röstmeddelandet från din soundbar.  
↳ Om anslutningen slutförs visas **BT** på displayen.
- 4 Välj och spela upp ljudfiler eller musik på din Bluetooth-enhet.
  - Om ett samtal tas emot under uppspelning pausas musiken. Uppspelningen återupptas när samtalet avslutas.
  - Om Bluetooth-enheten har stöd för AVRCP-profiler kan du trycka på  på fjärrkontrollen för att hoppa till ett spår eller på  för att pausa/återuppta uppspelningen.

## För att koppla bort eller parkoppla en ny Bluetooth-enhet

- 1 I Bluetooth-läge ska du trycka på  > välj "BT PAIR" > och sedan på  (Enter) för att koppla bort alla enheter och öppna läget Bluetooth-parkoppling.
  - Alternativt kan du trycka på och hålla knappen  nedtryckt på din soundbar för att koppla bort alla enheter och aktivera läget Bluetooth-parkoppling.
    - ↳ Skärmen blinkar och visar "PAIR".
- 2 Följ steg 2–3 i "Spela upp från Bluetooth-enheter" ovan för att parkoppla din Bluetooth-enhet.

### Obs!

- I ett öppet utrymme utan hinder är den maximala räckvidden mellan din soundbar och en Bluetooth-enhet cirka 10 meter (30 fot).
- Kompatibilitet med alla Bluetooth-enheter garanteras inte.
- Musikströmning kan avbrytas av hinder mellan enheten och din soundbar såsom väggar, metallhöljet på enheter eller andra enheter som använder samma frekvens.

## Multi-punktkontroll

Produkten har stöd för multi-punktfunktionen och kan ansluta två Bluetooth-enheter samtidigt (såsom en iPad, iPhone, iPod touch, Android-telefon eller bärbar dator).

- Ett ljudmeddelande hörs när den andra Bluetooth-enheten ansluts till din soundbar.
- När den andra Bluetooth-enheten strömmar sitt ljud till din soundbar pausar den första Bluetooth-enheten uppspelningen.
- Inkommande samtal har prioritet över musikuppspelning oavsett om det handlar om första eller andra enheten.

## Lyssna på en extern enhet

Se till att enheten är ansluten till TV-apparaten eller ljudenheten.

- 1 Tryck på knappen  upprepade gånger på enheten eller fjärrkontrollen för att välja mellan lägena **Optical**, **Audio in**, **HDMI in** eller **HDMI ARC**.
- 2 Använd ljudenheten direkt för olika uppspelningsfunktioner.
- 3 Tryck på knapparna **volym +/-** för att justera volymen till önskad nivå.
  - ↳ När du väljer ett annat ljudformat visar din soundbar följande såsom följer:

Ljud (förkortning)	Display
LPCM 2ch	PCM
LPCM 5.1ch	PCM
LPCM 7.1ch	PCM
Dolby Digital	Dolby AUDIO
Dolby TrueHD	Dolby AUDIO
Dolby Digital Plus	Dolby AUDIO
Dolby Atmos - Dolby TrueHD	Dolby Atmos
Dolby Atmos - Dolby Digital Plus	Dolby Atmos

### Obs!

- Enheten kanske inte kan avkoda alla digitala ljudformat från inmatningskällan. I det fallet tystas enheten. Detta är INTE ett fel. Se till att ljudinställningen för inmatningskällan (t.ex. TV, spelkonsol, DVD-spelare, osv.) är inställd på **PCM** eller **Dolby Digital** (se inmatningskällans bruksanvisning för information om ljudinställningarna) med HDMI in-/HDMI ARC-/optisk inmatning.



## Spela upp ljud genom USB

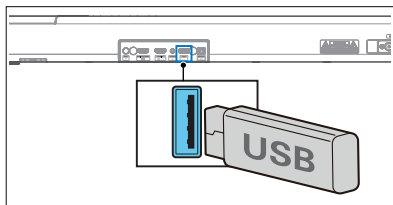

Lyssna på ljud på en USB-lagringsenhet, såsom en MP3-spelare och USB-flashminne etc.

1 Sätt i USB-enheten.



2 Tryck på knappen  upprepade gånger på enheten eller på fjärrkontrollen för att välja läget **USB**.

3 Under uppspelning:

Knapp	Åtgärd
	Starta, pausa eller återuppta uppspelning.
	Hoppa till föregående eller nästa spår.



### Tips

- Den här produkten kanske inte är kompatibel med vissa typer av USB-lagringsenheter.
- Om du använder en USB-förlängningskabel, USB-hubb eller USB-kortläsare kanske USB-lagringsenheten inte känns igen.
- Ta inte bort USB-lagringsenheten medan filer används.
- Enheten har stöd för USB-enheter med upp till 32 GB minne.
- Den här enheten kan spela upp MP3/WAV/FLAC.
- Stöd för USB-port: 5 V  $\overline{=}$ , 500 mA.

## Fabriksåterställning

Återställ enheten till standardinställningar.

- Slå på din soundbar och tryck på och håll knapparna **+/-** nedtryckta samtidigt i åtta sekunder.
  - ↳ Displayen visar "**RESET**" under fem sekunder.
  - ↳ Displayen visar "**REBOOT**" medan systemet startas om.

# 5 Produktspecifikationer

## Obs!

- Specifikationer och utförande kan ändras utan föregående meddelande.

## Bluetooth/trådlöst

Bluetooth-profiler	A2DP och AVRCP
Bluetooth-version	V 5.3
Bluetooth-frekvensband	2402-2480 MHz
Sändareffekt	≤ 10 dBm
5.8 GHz trådlöst frekvensintervall/sändareffekt (EIRP)	5729–5850 MHz ≤ 10 dBm

## Nätverk som stöds

WiFi IEEE 802.11a/b/g/n/ac trådlöst frekvensband (Wi-Fi)/Radiofrekvenseffekt (EIRP)	
2.4 GHz Wi-Fi	2400–2483,5 MHz/≤ 20 dBm
5 GHz Wi-Fi	5150–5350 MHz/≤ 20 dBm 5470–5725 MHz/≤ 27 dBm 5725–5850 MHz/≤ 14 dBm

## Soundbar

Strömförsörjning	100–240 VAC, 50/60 Hz
RMS-uteffekt MAX uteffekt	180 W 360 W (10 % THD)
Energiförbrukning	35 W
Strömförbrukning i standby	< 0,5 W
Frekvenssvar	150 Hz - 20 KHz
Högtalarimpedans	8 Ω
Mått (B x H x D)	940 x 65 x 106 mm
Vikt	2,7 kg
Arbetstemperatur	0–45 °C

## Subwoofer

Strömförsörjning	100–240 VAC, 50/60 Hz
RMS-uteffekt MAX uteffekt	120 W 240 W (10 % THD)
Energiförbrukning	25 W
Strömförbrukning i standby	< 0,5 W
Frekvenssvar	35–150 Hz
Impedans	3 Ω
Mått (B x H x D)	150 x 410 x 309 mm
Vikt	5,6 kg
Arbetstemperatur	0–45 °C

## USB

Direkt USB-version	2.0 Full hastighet
USB	5 V $\overleftrightarrow{=}$ , 500 mA

Tillägg	Kodec	Sampling-frekvens	Bithastighet
	MPEG 1 Layer 1	16–48 kHz	32–448 kbps
	MPEG 1 Layer 2	16–48 kHz	8–384 kbps
	MPEG 1 Layer 3	16–48 kHz	8–320 kbps
.mp3	MPEG 2/ MPEG 2.5 Layer 1	16–48 kHz	8–256 kbps
	MPEG 2/ MPEG 2.5 Layer 2	16–48 kHz	8–160 kbps
	MPEG 2/ MPEG 2.5 Layer 3	16–48 kHz	8–160 kbps
.wav	WAV	16–48 kHz	Upp till 1536 kbps
.flac	FLAC	Upp till 48 kHz 16-bitars	

## Fjärrkontroll

Avstånd/vinkel	6 m/30°
Batterityp	AAA (1,5 V x 2)

## Ljudformat som stöds

Format	Funktion			
	HDMI-ingång	HDMI eARC	HDMI ARC	Optisk
LPCM 2ch	√	√	√	√
LPCM 5.1ch	√	√	√	√
LPCM 7.1ch	√	√	--	--
Dolby Digital	√	√	√	√
Dolby Digital Plus	√	√	√	--
Dolby TrueHD	√	√	--	--
Dolby MAT	√	√	--	--
Dolby Atmos - Dolby Digital Plus	√	√	√	--
Dolby Atmos - Dolby TrueHD	√	√	--	--
Dolby Atmos - Dolby MAT	√	√	--	--

√ : Format som stöds.

-- : Format som inte stöds.

Produkten ska uppfylla de obligatoriska kraven för Dolby-märkningen som visas nedan

Ingångssignal	Ljudformat	Dolby Virtualizer	Formatindikering		
			Dolby Atmos <sup>1</sup>	Dolby Surround <sup>1</sup>	Dolby Audio
Dolby Digital	Kanalbaserad	Av			√
		På		√	
Dolby Digital Plus	Objektbaserad	-	√		
	Kanalbaserad	Av			√
På				√	
Dolby TrueHD	Objektbaserad	-	√		
	Kanalbaserad	Av			√
		På			√
Dolby MAT	Objektbaserad	-	√		
	Kanalbaserad	Av			√
		På			√

# 6 Felsökning



## Varning

- Risk för elektrisk stöt. Ta aldrig bort produktens kåpa.

Garantin blir ogiltig om du försöker reparera produkten själv.

Kontrollera följande punkter innan du begär service om du upplever problem med att använda den här produkten. Om du fortfarande upplever problem kan du besöka [www.philips.com/support](http://www.philips.com/support) för support.

## Huvudenhet

### Knapparna på huvudenheten fungerar inte.

- Koppla bort strömförsörjningen i några minuter och anslut den sedan igen.

### Ingen ström

- Se till att strömkabeln är ordentligt ansluten.
- Se till att det finns ström till eluttaget.
- Tryck på knappen  på fjärrkontrollen eller din soundbar för att slå på den.

## Ljud

### Inget ljud från högtalaren i min soundbar.

- Anslut ljudkabeln från din soundbar till TV-apparaten eller andra enheter. Du behöver dock inte en separat ljudanslutning när:
  - din soundbar och TV-apparaten är anslutna via en HDMI ARC-anslutning eller
  - en enhet är ansluten till HDMI in-kontakten på din soundbar.

- Välj rätt ljudingång på fjärrkontrollen.
- Se till att din soundbar inte är avstängd.
- Återställ produkten till dess fabriksinställningar (se "Fabriksåterställning").

### Förvrängt ljud eller eko.

- Se till att TV:n är tystad pm du spelar upp ljud från TV:n via den här produkten.

### Ljud och video är inte synkroniserade.

- Tryck för att synkronisera ljudet med videon.

### Inget ljud från den trådlösa subwoofern.

- Anslut din subwoofer till huvudenheten manuellt.
- Öka volymen. Tryck på  +/- (volym) på fjärrkontrollen eller på din soundbar.
- Om det inte finns något ljud när du använder någon av de digitala ingångarna:
  - försök att ställa in TV-utmatningen till PCM eller
  - anslut direkt till din Blu-ray/annan källa. Vissa TV-apparater skickar inte vidare digitalt ljud.
- TV-apparaten kan vara inställd på variabel ljudutmatning. Bekräfta att inställningen för ljudutmatning är satt till FIXED eller STANDARD och inte VARIABLE. Se TV-apparatens bruksanvisning för mer detaljerad information.
- Om du använder Bluetooth ska du se till att volymen på källanheten är på en hög nivå och att enheten inte är avstängd.
- När uppspelningen stannar upp och det inte finns något ljud i Wi-Fi-läget kan du kontrollera om hemnätverk fungerar normalt.

---

## Bluetooth

### En enhet kan inte ansluta till min soundbar.

- Enheten har inte stöd för de kompatibla profiler som krävs för din soundbar.
- Du har inte aktiverat enhetens Bluetooth-funktionalitet. Se bruksanvisningen för enheten för hur du aktiverar funktionen.
- Enheten är inte korrekt ansluten. Anslut enheten korrekt.
- Din soundbar är redan ansluten till en annan Bluetooth-enhet. Koppla bort den anslutna enheten och försök sedan igen.

### Kvaliteten på ljuduppspelningen från en ansluten Bluetooth-enhet är dålig.

- Bluetooth-mottagningen är svag. Flytta enheten närmare din soundbar eller ta bort eventuella hinder mellan dem.

### Min Bluetooth-enhet visar inte Bluetooth-namnet för den här enheten.

- Se till att Bluetooth-funktionaliteten är aktiverad på Bluetooth-enheten.
- Parkoppla enheten igen med Bluetooth-enheten.

---

## Wi-Fi

### Wi-Fi-anslutningen kan inte upprättas.

- Kontrollera tillgängligheten för WLAN-nätverket på routern.
- Placera Wi-Fi-routern närmare enheten.
- Se till att lösenordet är korrekt.
- Kontrollera WLAN-funktionaliteten eller starta om modemmet och Wi-Fi-routern.

---

## Dolby Atmos

### Upplever inte enastående Dolby Atmos-effekter.

- För icke HDMI-anslutningar (såsom USB, Bluetooth, Optical eller AUDIO IN) genereras begränsade höjdeffekter på surroundljudet. Se avsnittet "Dolby Atmos" för information om hur du uppnår bästa Dolby Atmos-effekter.

---

## Play-fi

### Det går inte att detektera enheter med stöd för play-fi via appen.

- Se till att enheten är ansluten till Wi-Fi.

### Det går inte att spela upp play-fi-musik.

- Vissa nätverkstjänster eller innehåll som är tillgängligt via enheten kanske inte är tillgängligt om tjänsteleverantören avslutar sin tjänst.
- När den initiala konfigurationen inte lyckas ska du stänga Philips Sound-appen som drivs av DTS Play-fi. Starta om appen.
- När högtalaren ställs in som Stereo Pairs (Stereo i par) eller Surround Sound (Surroundljud) måste den kopplas bort i appen innan den används separat.

---

## Fjärrkontrollen fungerar inte

- Välj rätt källa innan du trycker på någon knapp för uppspelning.
- Minska avståndet mellan fjärrkontrollen och enheten.
- Sätt i batterierna med polariteterna (+/-) såsom anvisas.
- Byt ut batterierna.
- Rikta fjärrkontrollen direkt mot sensorn på framsidan av enheten.

---

**Detta är en 15 minuters avstängningsfunktion. Ett av kraven från ERPII-standarderna för att spara ström**

- När signalen på enhetens externa inmatning är för låg stängs den av automatiskt efter 15 minuter. Öka volymen på den externa enheten.

---

**Subwoofern är inaktiv eller dess indikator lyser inte**

- Koppla bort strömkabeln från eluttaget, vänta tre minuter och anslut den sedan igen, för att återställa din subwoofer.

# Varumärken



For DTS patents, see <http://patents.dts.com>. Manufactured under license from DTS, Inc. (for companies headquartered in the U.S./Japan/Taiwan) or under license from DTS Licensing Limited (for all other companies). DTS, DTS Play-Fi, Play-Fi and the DTS Play-Fi and Play-Fi logos are registered trademarks or trademarks of DTS, Inc. in the United States and other countries. © 2021 DTS, Inc. ALL RIGHTS RESERVED.



The Wi-Fi CERTIFIED™ Logo is a registered trademark of Wi-Fi Alliance®.



Google, Google Play and Chromecast built-in are trademarks of Google LLC. Google Assistant is not available in certain languages and countries.



To control this AirPlay 2 -enabled speaker, iOS 11.4 or later is required. Use of the Works with Apple badge means that an accessory has been designed to work specifically with technology identified in the badge and has been certified by trademarks of Apple Inc., registered in the U. S. and other countries. Apple® and AirPlay® are trademarks of Apple Inc., registered in the U.S. and other countries.



The Spotify Software is subject to third party licenses found here: [www.spotify.com/connect/third-party-licenses](http://www.spotify.com/connect/third-party-licenses)



The Adopted Trademarks HDMI, HDMI High-Definition Multimedia Interface, HDMI traddress and the HDMI Logos are trademarks or registered trademarks of HDMI Licensing Administrator, Inc. in the United States and other countries.

COMPATIBLE WITH



Dolby, Dolby Vision, Dolby Atmos, and the double-D symbol are registered trademarks of Dolby Laboratories Licensing Corporation. Manufactured under license from Dolby Laboratories. Confidential unpublished works. Copyright © 2012-2021 Dolby Laboratories. All rights reserved.



The Bluetooth® word mark and logos are registered trademarks owned by Bluetooth SIG, Inc. and any use of such marks by MMD Hong Kong Holding Limited is under license. Other trademarks and trade names are those of their respective owners.



Roku, the Roku logo, Roku TV, Roku TV Ready, and the Roku TV Ready logo are trademarks and/or registered trademarks of Roku, Inc. This product is Roku TV Ready-supported in the United States, Canada, United Kingdom, Mexico and Brazil. Countries are subject to change. For the most current list of countries in which this product is Roku TV Ready-supported, please email [rokutvready@roku.com](mailto:rokutvready@roku.com).



Specifikationer kan ändras utan föregående meddelande. Besök sidan [www.Philips.com/support](http://www.Philips.com/support) för de senaste uppdateringarna och dokumenten.

Philips och Philips Shield Emblem är registrerade varumärken som tillhör Koninklijke Philips N.V. och används på licens.

Den här produkten har tillverkats av och säljs på ansvar för MMD Hong Kong Holding Limited eller någon av dess dotterbolag, och MMD Hong Kong Holding Limited är garanten kopplad till denna produkt.