

Register your product and get support at
www.philips.com/welcome

DVP3560



SV Användarhandbok

PHILIPS

LASER

CAUTION:

USE OF CONTROLS OR ADJUSTMENTS OR PERFORMANCE OF PROCEDURES OTHER THAN THOSE SPECIFIED HEREIN MAY RESULT IN HAZARDOUS RADIATION EXPOSURE.

CAUTION:

VISIBLE AND INVISIBLE LASER RADIATION WHEN OPEN AND INTERLOCK DEFEATED. DO NOT STARE INTO BEAM.

LOCATION:

INSIDE, NEAR THE DECK MECHANISM.

Italia

DICHIARAZIONE DI CONFORMITA'

Si dichiara che l'apparecchio DVP3560, Philips risponde alle prescrizioni dell'art. 2 comma 1 del D.M. 28 Agosto 1995 n.548.
Fatto a Eindhoven

Philips Consumer Lifestyles
Philips, Glaslaan 25616 JB Eindhoven,
The Netherlands

This product is in compliance with the EEE directive.

EEE yönergesine uygundur.

Norge

Typeskilt fi nnes på apparatens underside.

Observer: Nettbryteren er sekundert innkopleet. Den innebygde nettdelen er derfor ikke frakopleet nettet så lenge apparatet er tilsluttet nettkontakten.

For å redusere faren for brann eller elektrisk støt, skal apparatet ikke utsettes for regn eller fuktighet.

DK

Advarsel: Usynlig laserstråling ved åbning når sikkerhedsafbrydere er ude af funktion. Undgå udsættelse for stråling.

Bemærk: Netafbryderen er sekundært indkoblet og afbryder ikke strømmen fra nettet. Den indbyggede netdel er derfor tilsluttet til lysnettet så længe netstikket sidder i stikkontakten.

S

Klass 1 laseraparat

Varning! Om apparaten används på annat sätt än i denna bruksanvisning speci fi cerats, kan användaren utsättas för osynlig laserstråling, som överskrider gränsen för laserklass 1.

Observera! Stömbrytaren är sekundärt kopplad och bryter inte strömmen från nätet. Den inbyggda nättdelen är därför ansluten till elnätet så länge stickproppen sitter i vägguttaget.

SF

Luokan 1 laserlaite

Varoitus! Laitteen käyttäminen muulla kuin tässä käyttöohjeessa mainitulla tavalla saattaa altistaa käyttäjän turvallisuusluokan 1 ylittävälle näkymättömälle lasersäteilylle.

Oikeus muutoksiin varataan. Laite ei saa olla alttiina tippu- ja roiskevedelle. Huom. Toiminnanvalitsin on kytketty toisiopuolelle, eikä se kytke laitetta irti sähköverkosta. Sisäänrakennettu verkko-osa on kytkettynä sähköverkkoon aina silloin, kun pistoke on pistorasiassa.

Producent zastrzega możliwość wprowadzania zmian technicznych.

Trademark notice



Manufactured under license from Dolby Laboratories. Dolby and the double-D symbol are trademarks of Dolby Laboratories.



ABOUT DIVX VIDEO: DivX® is a digital video format created by DivX, Inc. This is an official DivX Certified device that plays DivX video. Visit www.divx.com for more information and software tools to convert your files into DivX video.

ABOUT DIVX VIDEO-ON-DEMAND: This DivX Certified® device must be registered in order to play DivX Video-on-Demand (VOD) content. To generate the registration code, locate the DivX VOD section in the device setup menu. Go to vod.divx.com with this code to complete the registration process and learn more about DivX VOD.

DivX®, DivX Certified® and associated logos are registered trademarks of DivX, Inc. and are used under license.



'DVD Video' is a trademark of DVD Format/Logo Licensing Corporation.



The USB-IF Logos are trademarks of Universal Serial Bus Implementers Forum, Inc.



HDMI, and HDMI logo and High-Definition Multimedia Interface are trademarks or registered trademarks of HDMI licensing LLC.

Innehållsförteckning

1 Viktigt!	4
Säkerhet och viktig information	4
2 Din DVD-spelare	4
Spelbara media	4
Produktöversikt	4
3 Anslutningar	5
Ansluta ljud-/videokablar	6
Överföra ljudet till andra enheter	7
Anslut en USB-flashenhet	7
Ansluta strömmen	7
4 Komma igång	7
Förbereda fjärrkontrollen	7
Söka efter TV-kanalen	7
Välj menyspråk	8
Starta progressiv avsökning	8
Använda Philips EasyLink	8
5 Spela upp	9
Spela upp en skiva	9
Spela upp video	9
Spela musik	10
Spela upp foto	11
Spela upp från en USB-flashenhet	12
6 Avancerade funktioner	12
Mediekopiering	12
Skapa MP3-filer	12
7 Justera inställningar	13
Allmän inställning	13
Ljudinställning	13
Videoinställning	14
Preferenser	16
8 Ytterligare information	17
Uppdatera programvara	17
Vård	17
Specifikationer	17
9 Felsökning	18

1 Viktigt!

Säkerhet och viktig information



Varning

- Risk för överhettning! Installera aldrig produkten i ett trångt utrymme. Lämna ett utrymme på minst 10 cm runt hela produkten för att sörja för god ventilation. Se till att gardiner och andra föremål inte täcker produktens ventilationshål.
- Placera aldrig produkten, fjärrkontrollen eller batterier nära öppna lågor eller andra värmekällor, inklusive direkt solljus.
- Undvik höga temperaturer, fukt, vatten och damm.
- Enheten får inte utsättas för vattendroppar eller vattenstrålar.
- Placera aldrig föremål på enheten som kan skada den (t.ex. vattenfyllda föremål eller levande ljus).
- Placera aldrig produkten ovanpå någon annan elektrisk utrustning.
- Håll dig borta från produkten vid åskväder.
- Om nätkontakten eller ett kontaktdon används som frånkopplingsenhet ska den vara lätt att komma åt.
- Synlig och osynlig laserstrålning om enheten är öppen. Utsätt dig inte för strålen.

Användning av den här produkten överensstämmer med EU:s förordningar om radiostörningar.



Om progressiv avsökning

Observera att inte alla HD-TV-apparater är fullständigt kompatibla med den här produkten och att artefakter därför kan visas i bilden. När det gäller bildproblemen 525 och 625 för progressiv avsökning rekommenderas du att ändra anslutningen till standardupplösningen. Om du har frågor om TV:ns kompatibilitet med 525p och 625p DVD-spelaren kan du kontakta kundtjänst.

Kassering av dina gamla produkter och batterier

Produkten är utvecklad och tillverkad av högkvalitativa material och komponenter som både kan återvinnas och återanvändas.



När den här symbolen med en överkryssad papperskorg visas på produkten innebär det att produkten omfattas av det europeiska direktivet 2002/96/EG. Ta reda på var du kan hitta närmaste återvinningsstation för elektriska och elektroniska produkter.



Följ den lokala lagstiftningen och släng inte dina gamla produkter i det vanliga hushållsavfallet. Genom att kassera dina gamla produkter på rätt sätt kan du bidra till att minska eventuella negativa effekter på miljö och hälsa.

Din produkt innehåller batterier som omfattas av EU-direktiv 2006/66/EC, som inte får kasseras som vanliga hushållsoppor.



Ta reda på vilka lokala regler som gäller för separat insamling av batterier eftersom korrekt kassering bidrar till att förhindra negativ påverkan på miljö och hälsa.

Upphovsrättsinformation

Den här produkten är försedd med teknik för upphovsrättskydd



**Be responsible
Respect copyrights**

som skyddas med USA- patent och annan intellektuell äganderätt. Användning av den här tekniken för upphovsrättskydd får endast ske med tillstånd från Macrovision och är endast avsedd för hemanvändning och annan begränsad visning, såvida tillstånd för annat inte har inhämtats från Macrovision. Bakåtkompilering och isärmontering är inte tillåtet.



2 Din DVD-spelare

Gratulerar till din nya produkt och välkommen till Philips! Genom att registrera din produkt på www.philips.com/welcome kan du dra nytta av Philips support.

Spelbara media

Med den här produkten kan du spela upp:

- DVD, DVD-Video, DVD+R/+RW, DVD-R/-RW, DVD+R/-R DL (dubbla lager)
- Video-CD/SVCD
- Ljud-CD, CD-R/CD-RW
- MP3-media, WMA-media, DivX (Ultra)-media, JPEG-filer
- USB-flashenhet

Regionkoder

Du kan spela upp skivor med följande regionkoder:

DVD-regionkod	Länder
	Europa

Produktöversikt

Huvudenhet

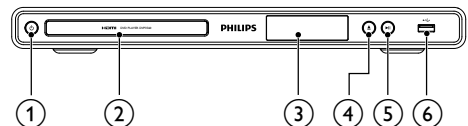

- ①
 - Slå på enheten eller aktivera standbyläget.
- ② **Skivfack**
- ③ **Bildskärm**
- ④
 - Öppna eller stäng skivfacket.
- ⑤
 - Starta, pausa eller återuppta uppspelningen.
- ⑥ -**uttag**
 - Anslut en USB-flashenhet.

Fjärrkontroll

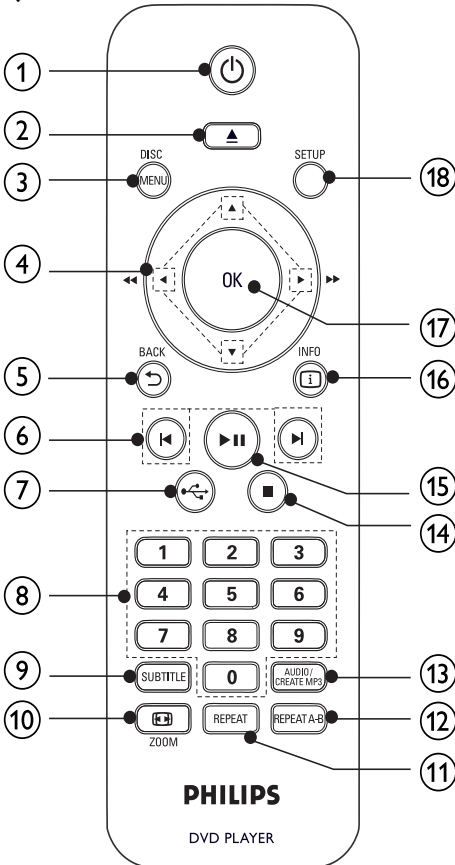

- ①
 - Slå på enheten eller aktivera standbyläget.
- ②
 - Öppna eller stäng skivfacket.

- ③ **DISC MENU**
 - Visa och stäng skivmenyn.
 - Växla till skivläget.
 - Under uppspelning av ett fotobildspel växlar du mellan Fun Mode och Simple Mode.
 - För VCD och SVCD: Slå på eller av PBC-läget (Playback Control).
- ④
 - Navigera i menyerna.
 - Snabbsökning framåt (▶) eller bakåt (◀).
 - Långsam sökning framåt (▲) eller bakåt (▼).
- ⑤ **BACK**
 - Gå tillbaka till föregående meny.
- ⑥
 - Hoppa till föregående respektive nästa titel, kapitel eller spår.
- ⑦
 - Växla till USB-läget.
- ⑧ **Sifferknappar**
 - Välj en post som ska spelas upp.
- ⑨ **SUBTITLE**
 - Välj ett textningsspråk för skivan.
 - Öppna menyerna för kopiering/borttagning av USB-ljudfiler.
- ⑩ **ZOOM**
 - Anpassa bilden till TV-skärmen.
 - Zooma in eller ut bilden.
- ⑪ **REPEAT**
 - Välj olika repeterande uppspelningslägen.
- ⑫ **REPEAT A-B**
 - Ställ in upprepad uppspelning för ett visst avsnitt.
- ⑬ **AUDIO/CREATE MP3**
 - Välj ljudspråk eller kanal på en skiva.
 - Öppna menyerna för skapande av MP3-filer.
- ⑭
 - Stoppa uppspelning.
- ⑮
 - Starta, pausa eller återuppta uppspelningen.
- ⑯ **INFO**
 - För skivor: Öppna uppspelningsalternativ eller visa aktuell skivstatus.
 - Visa en miniatyryvy över fotofiler för bildspel.
- ⑰ **OK**
 - Bekräfta en inmatning eller ett val.
- ⑱ **SETUP**
 - Visa och stäng menyerna.

3 Anslutningar

Alla ljud-/videokablar säljs separat.

Gör följande anslutningar för att använda produkten.

Grundläggande anslutningar:

- Video
- Ljud

Valfria anslutningar:

- Överföra ljudet till andra enheter:
 - Digital förstärkare/mottagare
 - Analogt stereosystem
- USB-flashenhet

☰ Kommentär

- Se typskylten på produktens baksida för identifiering och nätspänning.
- Innan du gör eller ändrar några anslutningar ser du till att alla enheter är bortkopplade från eluttaget.

Ansluta ljud-/videokablar

Anslut produkten till TV:n för att visa skivuppspelningen. Välj den bästa videoanslutningen som TV:n har funktioner för.

Alternativ 1: Ansluta till HDMI-uttaget (HDMI-, DVI- eller HDCP-kompatibel TV)

Alternativ 2: Ansluta till komponentvideouttagen (för standard-TV eller TV med progressiv avsökning).

Alternativ 3: Ansluta till SCART-uttaget (på en standard-TV).

Alternativ 4: Ansluta till videouttaget (CVBS) (på en standard-TV).

☰ Kommentär

- Produkten måste anslutas direkt till TV:n.

Alternativ 1: Ansluta till HDMI-uttaget

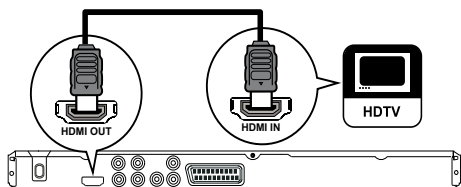

- 1 Anslut en HDMI-kabel till:
 - uttaget **HDMI OUT** på produkten.
 - HDMI-ingången på TV:n.

☰ Kommentär

- Om enheten har funktioner för HDMI CEC kan du styra kompatibla enheter med en enda fjärrkontroll (se Komma igång > Använda Philips EasyLink).

Alternativ 2: Ansluta till komponentvideouttaget

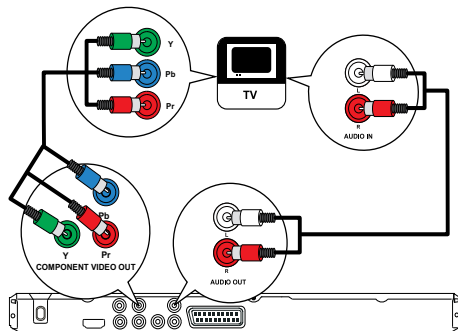

- 1 Anslut komponentvideokablarna till:
 - uttagen **Y Pb Pr** på produkten.
 - **COMPONENT VIDEO**-ingångarna på TV:n.
- 2 Anslut ljudkablarna till:
 - uttagen **AUDIO OUT L/R** på produkten.
 - TV:ns ljudingångar.

Alternativ 3: Ansluta till SCART-uttaget

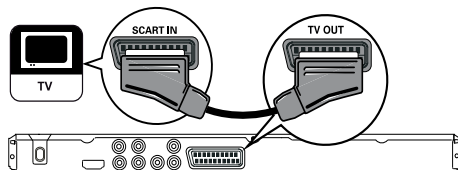

- 1 Anslut en SCART-kabel till:
 - uttaget **TV OUT** på produkten.
 - TV:ns scart-ingång.

Alternativ 4: Ansluta till videouttaget (CVBS)

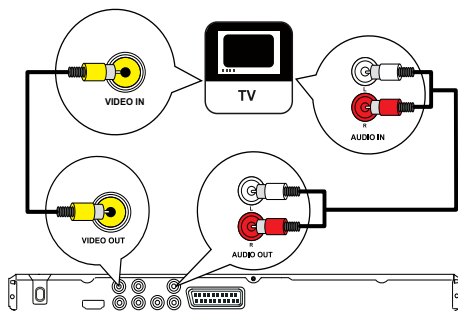

- 1 Anslut en kompositvideokabel till:
 - uttaget **VIDEO OUT** på produkten.
 - TV:ns videoingång.

- 2 Anslut ljudkablarna till:
- uttagen **AUDIO OUT L/R** på produkten.
 - TV:ns ljudingångar.

Överföra ljudet till andra enheter

Överför ljudet från produkten till andra enheter så förbättras ljuduppspelningen.

Ansluta till en digital förstärkare/mottagare

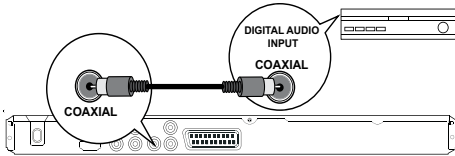

- 1 Anslut en koaxialkabel till:
- uttaget **COAXIAL** på produkten.
 - **COAXIAL/DIGITAL**-ingången på enheten.

Ansluta till en analog stereoanläggning

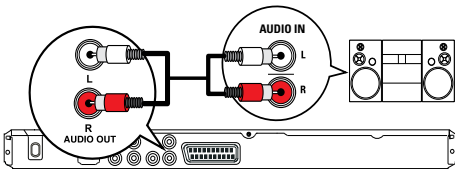

- 1 Anslut ljudkablarna till:
- uttagen **AUDIO OUT L/R** på produkten.
 - ljudingångarna på enheten.

Anslut en USB-flashenhet

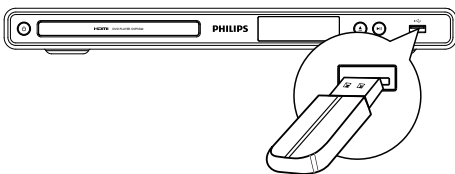

- 1 Anslut endast en USB-flashenhet till -uttaget på produkten.

Kommentar

- Du kan bara spela upp/visa följande filtyper på enheten som är sparade på en USB-flashenhet: MP3, WMA, DivX (Ultra) eller JPEG.
- Tryck på -knappen om du vill komma åt innehållet och spela upp filerna.

Ansluta strömmen

Var försiktig

- Risk för produktskada! Kontrollera att nätspänningen motsvarar den spänning som är tryckt på baksidan av produkten.
- Innan du ansluter nätkabeln ser du till att alla andra anslutningar har gjorts.

Kommentar

- Typplattan sitter på baksidan av produkten.

- 1 Anslut strömkabeln till vägguttaget.
 ↳ Produkten är klar att ställas in för användning.

4 Komma igång

Förbereda fjärrkontrollen

- 1 Öppna batterifacket genom att trycka ned och föra det i sidled (se "1" på bilden).
- 2 Sätt i två AAA-batterier med polerna (+/-) åt rätt håll enligt markeringen.
- 3 Tryck ned och för tillbaka batterifacket (se "3" på bilden).

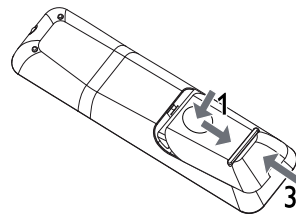

Kommentar

- Om du inte ska använda fjärrkontrollen på länge tar du ut batterierna.
- Blanda inte batterier (t.ex. gamla och nya eller kol och alkaliska).
- Batterier innehåller kemiska substanser och bör därför kasseras på rätt sätt.

Söka efter TV-kanalen

- 1 Sätt på produkten genom att trycka på .
- 2 Slå på TV:n och koppla över till videokanalen (läs i TV:ns användarhandbok om hur du väljer A/V-kanalen).

Välj menyspråk



Kommentar

- Om produkten är ansluten till en HDMI CEC-kompatibel TV hoppas du över den här inställningen. Den växlar automatiskt till samma menyspråk som i TV:n (om språket som är inställt i TV:n hanteras av produkten).

General Setup		
	Disc Lock	<input type="radio"/> Auto (ENG)
	OSD Language	<input type="radio"/> English
	Sleep Timer	<input type="radio"/> Français
	Auto Standby	<input type="radio"/> Deutsch
	DivX(R) VOD Code	<input type="radio"/> Italiano
		<input type="radio"/> Español
		<input type="radio"/> Português
		<input type="radio"/> Nederlands

- Tryck på **SETUP**.
↳ Menyn **[Allmänna inställningar]** visas.
- Välj **[OSD-språk]** och tryck sedan på **▶**.
- Välj språk med **▲▼** och tryck sedan på **OK**.

Starta progressiv avsökning



Kommentar

- Om du vill använda funktionen progressiv avsökning måste du ansluta en TV med progressiv avsökning med komponentvideouttagen (detaljerad information hittar du i Ansluta > Ansluta ljud-/videokablar > Alternativ 2: Ansluta till komponentvideouttagen).

Video Setup		
	TV System	<input type="radio"/> On
	TV Display	<input type="radio"/> Off
	Progressive	
	Picture Setting	
	My Wallpaper	
	Component Video	
	HD JPEG	
	HDMI Setup	

- Slå på TV:n och välj rätt visningskanal för produkten.
- Tryck på **SETUP**.
- Tryck på **▼** för att öppna **[Videoinst.]**.
- Välj **[Komponentvideo]** > **[Sammanflätad]** och tryck sedan på **OK**.
- Välj **[Prog Scan]** > **[På]** och tryck sedan på **OK**.
↳ Ett varningsmeddelande visas.

- Fortsätt genom att välja **[OK]** och sedan trycka på **OK**.
↳ Den progressiva inställningen har slutförts.



Kommentar

- Om en tom eller förvrängd bild visas väntar du i 15 sekunder tills den automatiska återställningen sker.
- Om det inte visas någon bild stänger du av den progressiva sökningen så här:
 - Tryck på **▲** så öppnas skivfacket.
 - Tryck på **sifferknappen 1**.

- Stäng menyn genom att trycka på **SETUP**.

- Du kan nu aktivera läget för progressiv avsökning på TV:n (läs mer i användarhandboken till TV:n).



Kommentar

- När läget för progressiv avsökning är aktiverat för både den här produkten och TV:n kan bilden vara förvrängd under uppspelning. I så fall avaktiverar du funktionen progressiv avsökning på både den här produkten och på TV:n.

Använda Philips EasyLink

Produkten har funktioner för Philips EasyLink, som använder HDMI CEC-protokollet (Consumer Electronics Control). Du kan använda en enda fjärrkontroll för att kontrollera EasyLink-kompatibla enheter som är anslutna via HDMI-kontakter:



Kommentar

- Om du vill kunna använda EasyLink-funktionen måste du aktivera HDMI CEC-funktionerna på TV:n eller andra enheter som är anslutna till TV:n. Mer information finns i handboken till TV:n eller enheterna.

Uppspelning med en knapptryckning

- Sätt på produkten genom att trycka på **⏻**.
↳ TV:n (med funktioner för enknappsuppspelning) sätts på automatiskt och växlar till rätt videokanal.
↳ Om en skiva har satts i produkten startas uppspelningen automatiskt.

Vänteläge med en knapptryckning

- Håll **⏻** på fjärrkontrollen intryckt i mer än 3 sekunder.
↳ Alla anslutna enheter (om de har funktioner för enknappsuppspelning) växlar automatiskt till standby.

☰ Kommentrar

- Philips garanterar inte 100% interoperabilitet med alla HDMI CEC-enheter.

5 Spela upp

Spela upp en skiva

! Var försiktig

- Placera inte andra föremål än skivor i skivfacket.
- Vidrör inte den optiska linsen inuti skivfacket.

- 1 Tryck på ▲ så öppnas skivfacket.
- 2 Sätt i en skiva med etiketten vänd uppåt.
- 3 Tryck på ▲ så stängs skivfacket och skivan spelas upp.
 - Visa skivuppspelningen genom att slå på TV:n med rätt visningskanal för produkten.
 - Tryck på ■ om du vill avbryta skivuppspelningen.

☰ Kommentrar

- Kontrollera vilka typer av skivor som kan användas (se Din DVD-spelare > Spelbara media).
- Om lösenordsmenyn visas måste du ange lösenordet för uppspelning innan du kan spela upp den låsta eller begränsade skivan (mer information finns i Justera inställningar > Preferenser > [Föräldrakontroll]).
- Om du pausar eller stoppar uppspelningen av en skiva visas skärmläckaren efter 5 minuters inaktivitet. Om du vill avaktivera skärmläckaren trycker du på **DISC MENU**.
- Om du har pausat eller stoppat uppspelningen av en skiva och inte tryckt på någon knapp inom 15 minuter växlas produkten automatiskt till standby.

Spela upp video

☰ Kommentrar

- Vissa åtgärder kanske inte fungerar med vissa skivor. Ytterligare detaljer finns i informationen som medföljer skivan.

Styra videouppspelning

- 1 Spela upp en titel.
- 2 Styr uppspelningen med hjälp av fjärrkontrollen.

Knapp	Åtgärd
▶	Starta, pausa eller återuppta uppspelningen.
■	Stoppa skivuppspelningen.
◀▶	Hoppa till föregående/nästa titel eller kapitel.
◀◀▶▶	Snabbsök framåt eller bakåt. Ändra sökhastigheten genom att trycka upprepade gånger.
▲, ▼	Långsam sökning framåt eller bakåt. Ändra sökhastigheten genom att trycka upprepade gånger. Långsam sökning bakåt är inte möjligt för VCD/SVCD.
AUDIO/CREATE MP3	Välj ljudspråk eller kanal på en skiva.
SUBTITLE	Välj ett textningspråk som finns på en skiva.
REPEAT	Välj eller stäng av repeteringsläget. Upprepningsalternativ kan variera mellan skivtyper.
REPEAT A-B	Repetera ett viss avsnitt i ett spår/på en skiva.
📺 ZOOM (Skärmanpassning)	Anpassa bildformatet till TV-skärmen. Tryck flera gånger tills bilden passar på TV-skärmen.
📺 ZOOM	Växla mellan höjd/breddförhållande för skärmen och olika zoomfaktorer. Panorera den zoomade bilden med navigeringsknapparna .
ℹ️ INFO	Öppna uppselningsalternativen och visa aktuell skivstatus.

Visa DVD-menyn

- 1 Tryck på **DISC MENU** så öppnas skivans rotmeny.
- 2 Välj ett uppselningsalternativ och tryck på **OK**.
 - På vissa menyer väljer du genom att trycka på **sifferknapparna**.

Öppna VCD-menyn

Funktionen PBC (uppselningskontroll) är tillgänglig för VCD/SVCD, som kan visa innehållsmenyn, så att du kan välja ett uppselningsalternativ. PBC är aktiverat som standard.

☰ Kommentrar

- Se Justera inställningar > [Inställningar] > [PBC] om hur du aktiverar/avaktiverar PBC.

- 1 Visa innehållsmeny på ett av följande sätt:
 - Om PBC är aktiverat sätter du in en VCD-/SVCD-skiva.
 - Under uppspelning och med PBC aktiverat trycker du på **↩ BACK**.
- 2 Välj uppspelningsoption genom att trycka på **sifferknapparna** och tryck på **OK** för att starta uppspelningen.
 - Om PBC är avaktiverat visas inte meny och skivan spelas upp från det första spåret.

Förhandsgranska skivnehåll

- 1 Tryck på **□ INFO** under uppspelning.
↳ Skivans statusmeny visas.
- 2 Välj [**Förhandsgrans.**] och tryck sedan på **▶**.
- 3 Välj ett alternativ för förhandsgranskning och tryck på **OK**.
↳ En förhandsgranskningsskärm med miniatyrbilder visas.
 - Gå till nästa/föregående skärm genom att trycka på [**Förg**] eller [**Näst**]. Tryck på **OK**.
 - Starta uppspelningen genom att trycka på **OK** vid den valda miniatyrbilden.

Hoppa till en viss tid i uppspelningen

- 1 Tryck på **□ INFO** under uppspelning.
↳ Skivans statusmeny visas.
- 2 Välj ett alternativ för aktuell förfluten tid och tryck på **▶**.
 - [**TT tid**] (titeltid)
 - [**K tid**] (kapiteltid)
 - [**Skivtid**]
 - [**Spår tid**]
- 3 Tryck på **sifferknapparna** om du vill ange tiden som du vill hoppa till och tryck sedan på **OK**.

Visa uppspelningstid

- 1 Tryck på **□ INFO** under uppspelning.
↳ Skivans statusmeny visas.
- 2 Välj [**Tid disp.**] och tryck sedan på **▶**.
↳ Visningsalternativen skiljer sig mellan skivtyper.
- 3 Välj ett alternativ och tryck sedan på **OK**.

Visa DVD-uppspelning från olika vinklar

- 1 Tryck på **□ INFO** under uppspelning.
↳ Skivans statusmeny visas.
- 2 Välj [**Vink.**] och tryck sedan på **▶**.
- 3 Tryck på **sifferknapparna** när du vill byta vinkel.
↳ Spela upp ändringar av den valda vinkeln.

☰ Kommentrar

- Det här gäller endast för skivor som innehåller scener med flera vinklar.

Spela upp en viss sekvens igen

- 1 Under uppspelning trycker du på **REPEAT A-B** vid startpunkten.
- 2 Tryck på **REPEAT A-B** igen och ställ in slutpunkten.
↳ Repeterad uppspelning startar.
- 3 Om du vill avbryta den repeterade uppspelningen trycker du på **REPEAT A-B** igen.

☰ Kommentrar

- Det går endast att markera en sekvens för upprepning inom ett spår/en titel.

Play DivX® (Ultra)-video

DivX (Ultra)-video är ett digitalt medieformat med mycket bra kvalitet trots dess höga komprimering. Du kan titta på DivX® (Ultra)-video på den här DivX (Ultra)-certifierade produkten.

- 1 Sätt in en skiva eller anslut en USB-enhet som innehåller DivX (Ultra)-videor.
 - Tryck på **↶** för.
↳ En innehållsmeny visas.
- 2 Välj den titel du vill spela upp och tryck på **OK**.
 - Du kan välja textnings-/ljudspråk.

☰ Kommentrar

- Du kan endast spela upp DivX (Ultra)-videor som du har hyrt eller köpt med DivX-registreringskoden till produkten (se Justera inställningar > [**Allmänna inställningar**] > [**DivX(R) VOD-kod**]).

Spela musik

Styra ett spår

- 1 Spela upp ett spår.
- 2 Styr uppspelningen med hjälp av fjärrkontrollen.

Knapp	Åtgärd
▶	Starta, pausa eller återuppta uppspelningen.
■	Stoppa skivuppspelningen.
◀▶	Hoppa till föregående/nästa spår.

Knapp	Åtgärd
	Välj en post som ska spelas upp.
	Snabbsöker framåt eller bakåt. Ändra sökhastigheten genom att trycka upprepade gånger.
REPEAT	Välj eller stäng av repeteringsläget. Uppreppningsalternativ kan variera mellan skivtyper.

Snabbuppspelning

- 1 Tryck på **INFO** flera gånger under uppspelning för att välja ett alternativ.

Display	Åtgärd
[Skiva gå till]	Hoppa till en viss tidpunkt på skivan.
[Spår till]	Hoppa till en viss tidpunkt i ett spår.
[Välj spår]	Hoppa till ett visst spårnummer.

- 2 Tryck på **sifferknapparna** om du vill ändra tiden/numret du vill hoppa till.

Spela upp MP3-/WMA-musik

MP3/WMA är en typ av ljudfil som är mycket komprimerad (filer med tilläggen .mp3 eller .wma).

- 1 Sätt i en skiva eller anslut en USB-enhet som innehåller MP3-/WMA-musik.
 - Tryck på för.
 - ↳ En innehållsmeny visas.
- 2 Om uppspelningen inte startar automatiskt väljer du ett spår att spela upp.
 - Om du vill välja ett annat spår/en annan mapp trycker du på . Tryck sedan på **OK**.

Kommentar

- Om material har spelats in vid flera tillfällen på en skiva spelas endast den första inspelningen upp.
- En WMA-fil som skyddas av Digital Rights Management (DRM) kan inte spelas upp på den här produkten.
- Produkten har inte funktioner för ljudformatet MP3PRO.
- Om det förekommer specialtecken i MP3-spårnamnet (ID3) eller albumnamnet kan det hända att namnet inte visas korrekt på skärmen eftersom enheten inte har funktioner för tecknen.
- Mapper/filer som överskrider produktens begränsning kan inte visas eller spelas upp.

Spela upp foto

Spela upp foton som ett bildspel

Du kan visa foton med JPEG-format (filer med filtilläggen .jpeg eller .jpg).

- 1 Sätt i en skiva eller anslut en USB-enhet som innehåller JPEG-foton.
 - Tryck på för.
 - ↳ Bildspelet startar (för Kodak-skiva) eller så visas innehållsmenyn (för JPEG-skiva).
 - 2 Välj ett foto och starta bildspelet genom att trycka på **OK**.
 - ↳ För ett foto i "exif"-format optimeras visningsriktningen automatiskt.
- Om du vill visa foton i färg (Fun Mode) eller i svartvitt (Simple Mode) trycker du på **DISC MENU**.
 - Förhandsgranska foton som miniatyrer genom att trycka på **INFO**.
 - Välj ett foto med hjälp av **navigeringsknapparna**.
 - Om du vill visa det valda fotot och starta bildspelet trycker du på **OK**.
 - Återgå till menyn genom att trycka på **BACK**.

Kommentar

- På grund av att det går att lagra så många låtar/bilder på en enda skiva/en USB-flashenhet kan det ta längre tid att visa skivans innehåll på TV:n.
- Om JPEG-fotot inte spelats in med ett exif-huvud kommer den faktiska miniatyrbilden inte att visas i teckenfönstret. Den ersätts av en "blue mountain"-miniatyrbild.
- Produkten kan endast visa digitalkamerabilder i JPEG-EXIF-format. Det används för nästan alla digitalkameror. Du kan inte visa Motion JPEG-bilder eller bilder i andra format än JPEG eller bilder med ljudklipp.
- Mapper/filer som överskrider produktens begränsning kan inte visas eller spelas upp.

Styra bildvisningen

- 1 Spela upp ett fotobildspel.
- 2 Styr uppspelningen med hjälp av fjärrkontrollen.

Knapp	Åtgärd
	Rotera ett foto motsols/medsols.
	Rotera ett foto horisontellt/vertikalt.
	Zooma in eller ut ett foto. Uppspelningen pausas i zoomläge.
	Stoppa en uppspelning.

Spela upp musikbildspel

Skapa ett musikbildspel som spelar upp MP3-/WMA-musik och JPEG-fotofiler samtidigt.

Kommentar



- Om du vill skapa ett musikbildspel måste du lagra MP3-/WMA- och JPEG-filerna på samma skiva/USB-flashenhet.

- 1 Spela upp MP3-/WMA-musik.
- 2 Tryck på **BACK** för att komma tillbaka till huvudmenyn.
- 3 Navigera till fotomappen-/albumet och tryck på **OK** så startar bildspelet.
 - ↳ Bildspelet startar och fortsätter till slutet av fotomappen eller albumet.
 - ↳ Ljudet fortsätter att spelas upp till slutet av skivan.
 - Stoppa bildspelet genom att trycka på **■**.
 - Om du vill stoppa musikuppspelningen trycker du på **■** igen.

Spela upp från en USB-flashenhet

Kommentar

- Produkten kan spela upp/visa följande filtyper lagrade i en USB-flashenhet: MP3, WMA, DivX (Ultra) eller JPEG.

- 1 Anslut endast en USB-flashenhet till -uttaget på produkten.
- 2 Tryck på .
 - ↳ En innehållsmeny visas.
- 3 Om uppspelningen inte startar automatiskt väljer du en fil att spela upp.
 - Mer information hittar du i kapitlen Spela upp musik, Spela upp foto och Spela upp video.
- 4 Stoppa uppspelningen genom att trycka på **■**.
 - Tryck på knappen  om du vill växla till skivläget.

6 Avancerade funktioner

Mediekopiering

Du kan kopiera filer (t.ex. MP3, WMA eller JPEG) från en skiva till en USB-flashenhet.

- 1 Sätt i en skiva som innehåller MP3-/WMA-/JPEG-filer.
- 2 I stoppläget ansluter du USB-flashenheten till -uttaget på den här produkten.
- 3 Välj den fil du vill kopiera och tryck på **SUBTITLE**.
- 4 Välj **[Ja]** på menyn och tryck sedan på **OK**.

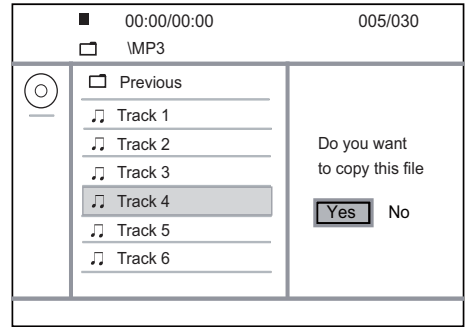

↳ En ny mapp skapas automatiskt i USB-flashenheten där alla nya filer sparas.

- 5 Stoppa kopieringsförloppet genom att trycka på **■** och sedan på **OK**.

Kommentar

- Tryck inte på någon knapp under kopieringen.
- Kopieringsskyddade medier kan inte kopieras.

Skapa MP3-filer

Med den här produkten kan du konvertera ljud-CD-skivor till MP3-ljudfiler. De skapade MP3-ljudfilerna sparas i USB-flashenheten.

- 1 Sätt i en ljud-CD-skiva.
- 2 Anslut endast en USB-flashenhet till -uttaget på produkten.
- 3 Tryck på **AUDIO/CREATE MP3** under uppspelning av en skiva.
 - ↳ Meny för MP3-skapande visas.
- 4 Välj **[Ja]** på menyn och tryck sedan på **OK**.

Create MP3			
OPTIONS		TRACK	
Speed	Normal	<input type="radio"/> Track01	04:14
Bitrate	128kbps	<input type="radio"/> Track02	04:17
CRT ID3	Yes	<input type="radio"/> Track03	03:58
Device	USB 1	<input type="radio"/> Track04	04:51
SUMMARY		<input type="radio"/> Track05	03:53
Press [OK] button to change speed.		<input type="radio"/> Track06	04:09
		<input type="radio"/> Track07	04:38
Start	Exit	Select all	Deselect all

- 5 Välj ett konverteringsalternativ på panelen **[ALTERNATIV]** och tryck sedan på **OK** flera gånger för att välja en post.

Alternativ	Beskrivning
[Hastighet]	Välj kopieringsalternativ.
[Bithast]	Välj kvalitetsnivå. Högre bithastighet för bättre ljudkvalitet och större filstorlek.
[CRT ID3]	Kopiera spårinformation till MP3-filen.
[Enhet]	De skapade filerna kan endast sparas i USB-flashenheten.

- Tryck på ► för att öppna [SPÅR]-panelen.
- Välj ljudspår och tryck sedan på **OK**.
 - Om du vill välja ett annat spår upprepar du steg 7.
 - Om du vill välja alla spår väljer du **[Mark. alla]** på menyn och trycker på **OK**.
 - Avmarkera alla spår genom att välja **[Avmark. alla]** på menyn och trycka på **OK**.
- Välj **[Start]** på menyn och tryck sedan på **OK** så startas konverteringen.
 - ↳ En ny mapp skapas automatiskt i USB-flashenheten där alla nya MP3-filer sparas.
 - Stäng menyn genom att välja **[Avsl.]** och tryck sedan på **OK**.

☰ Kommentrar



- Tryck inte på någon knapp under konverteringen.
- DTS CD-skivor och kopieringsskyddade CD-skivor kan inte konverteras.
- MP3-filer kan inte sparas på skriv- eller lösenordsskyddade USB-flashenheter.

7 Justera inställningar

☰ Kommentrar

- Om inställningsalternativet är nedtonat innebär det att inställningen inte kan ändras i det aktuella läget.

Allmän inställning

General Setup	
	Disc Lock _____
	OSD Language _____
	Sleep Timer _____
	Auto Standby _____
	DivX(R) VOD Code _____

- Tryck på **SETUP**.
↳ Menyn **[Allmänna inställningar]** visas.
- Tryck på ►.
- Välj ett alternativ och tryck sedan på **OK**.
- Välj en inställning och tryck på **OK**.
 - Återgå till föregående meny genom att trycka på ◀.
 - Stäng menyn genom att trycka på **SETUP**.

[Skivläs]

Ange uppspelningsbegränsning för en skiva som är isatt i skivfacket (du kan högst låsa 20 skivor).

- [Lås]** – Begränsa åtkomst till den aktuella skivan. Nästa gång du vill spela upp den här skivan eller låsa upp den måste du ange lösenordet.
- [Lås upp]** – Spela upp alla skivor.

[OSD-språk]

Välj språk för skärmmenyn.

[Insomningstimer]

Växla till standbyläge automatiskt vid den förinställda tiden.

- [Av]** – Avaktivera insomningsläget.
- [15 min], [30 min], [45 min], [60 min]** Välj nedräkningstid innan produkten sätts i standbyläge.

[Auto standby]

Aktivera/avaktivera automatiskt standbyläge.

- [På]** – Växla till standbyläge efter 15 minuters inaktivitet (t.ex. i paus- eller stoppläge).
- [Av]** – Avaktivera automatiskt standbyläget.

[DivX(R) VOD-kod]



Visa registrerings- och avregistreringskoden för Visa DivX®.

- [Registrering]** - Hämta en registreringskod och registrera produkten på webbplatsen.
- [Avregistrering]** - Hämta en avregistreringskod om du vill avbryta registreringen av den här produkten på webbplatsen.

☰ Kommentrar

- Använd produktens DivX-registreringskod när du hyr eller köper film från www.divx.com/vod. DivX-filmer som hyrs eller köps via tjänsten DivX® VOD (Video On Demand) kan endast spelas upp på den enhet som de har registrerats för.

Ljudinställning

Audio Setup	
	Analogue Output _____
	Digital Audio _____
	HDMI Audio _____
	Audio Sync _____
	Volume _____
	Sound Mode _____
	CD Upsampling _____
	Night Mode _____

- Tryck på **SETUP**.
↳ Menyn **[Allmänna inställningar]** visas.
- Tryck på ▼ och välj **[Ljudinst]** och tryck sedan på ►.
- Välj ett alternativ och tryck sedan på **OK**.
- Välj en inställning och tryck på **OK**.
 - Återgå till föregående meny genom att trycka på ◀.
 - Stäng menyn genom att trycka på **SETUP**.

[Analog utsignal]

Välj den analoga inställningen beroende på ljudenheten som är ansluten via det analoga ljuduttaget.

- [V/H]** – För surroundljud via två högtalare.
- [Stereo]** – För stereoljud.

[Dig ljud]

Välj inställning utifrån den digitala förstärkare/mottagare som är ansluten via digitaluttaget (koaxial/digital).

- [Digital utg]** – Välj en typ av utgång.
 - [Alla]** – Funktioner för flerkanaliga ljudformat.
 - [av]** – Avaktivera digital utgång.
 - [Endast PCM]** – Mixa ned till tvåkanaligt ljud.
- [LPCM-utgång]** – Välj samplingshastighet för LPCM (Linear Pulse Code Modulation).
 - [48kHz]** – För skivor som spelats in med en samplingshastighet på 48 kHz.
 - [96kHz]** – För skivor som spelats in med en samplingshastighet på 96 kHz.

☰ Kommentrar

- [LPCM-utgång]**-inställningen är bara tillgänglig om **[Digital utg]** är inställt på **[Endast PCM]**.
- Ju högre samplingshastighet, desto bättre ljudkvalitet.

[HDMI-Audio]

Välj HDMI-ljudinställning när du ansluter produkten till en TV via en HDMI-kabel.

- [På]** – Möjliggör ljudutgång via TV:n och högtalarsystemet. Om det inte går att spela upp ljudformatet på skivan avkodas det till tvåkanaligt ljud (linjärt PCM).
- [Av]** – Avaktivera ljudet från HDMI-enheter anslutna till spelaren.

[Ljudsynk.]

Ange fördröjningstiden för ljudet när du spelar en videoskiva.

- Tryck på **OK**.
- Ställ in fördröjningstiden genom att trycka på ◀▶.
- Bekräfta och avsluta genom att trycka på **OK**.

[VOLYM]

Ställ in standardvolymnivån när du spelar upp en skiva.

- Tryck på **OK**.
- Ange volymen genom att trycka på ◀▶.
- Bekräfta och avsluta genom att trycka på **OK**.

[Ljudläge]

Välj en förinställd ljudeffekt för att förbättra ljudet.

- [3D]** – Välj en virtuell surroundljudeffekt som skapas från de vänstra och högra ljudkanalerna.
- [Filmläge]** – Välj en ljudeffekt för filmer.
- [Musikläge]** – Välj en ljudeffekt för musik.

[CD-uppsampling]

Konvertera musik-CD-skivan till en högre samplingshastighet för att få bättre ljudkvalitet i stereoläge.

- [Av]** – Stäng av CD-uppsamplingen.
- [88.2kHz]** – Konvertera till två gånger ursprungliga samplingshastigheten.
- [176.4kHz]** – Konvertera till fyra gånger ursprungliga samplingshastigheten.

[Nattläge]

Höga ljud dämpas och låga ljud förstärks så att du kan titta på DVD-film med låg volym utan att störa de andra i huset.

- [På]** – Titta i tyst läge på natten.
- [Av]** – Lyssna på surroundljud med fullt dynamikomfång.

☰ Kommentrar

- Fungerar bara för Dolby Digital-kodade DVD-skivor.

Videoinställning

Video Setup	
	TV System
	TV Display
	Progressive
	Picture Setting
	My Wallpaper
	Component Video
	HD JPEG
	HDMI Setup

- Tryck på **SETUP**.
↳ Menyn **[Allmänna inställningar]** visas.
- Tryck på ▼ och välj **[Videoinst.]** och tryck sedan på ►.
- Välj ett alternativ och tryck sedan på **OK**.
- Välj en inställning och tryck på **OK**.
 - Återgå till föregående meny genom att trycka på ◀.
 - Stäng menyn genom att trycka på **SETUP**.

[TV-system]

Ändra den här inställningen om bilden inte visas korrekt. Som standard matchar den här inställningen den vanligaste TV-inställningen i ditt land.

- [PAL]** – För TV-apparater med PAL-system.
- [Multi]** – För TV-apparater som är kompatibla både med PAL- och NTSC-system.

- **[NTSC]** – För TV-apparater med NTSC-system.

[TV-skärm]

Välj ett visningsformat:



4:3 Pan Scan (PS)



4:3 Letter Box (LB)



16:9 (Wide Screen)

- **[4:3 Pan Scan]** – För TV med skärmförhållandet 4:3: skärmbild med full höjd och beskurna sidor.
- **[4:3 Letter Box]** – För TV med skärmförhållandet 4:3: bredbildsvisning med svarta fält längst upp och längst ned på skärmen.
- **[16:9-bredbildsskärm]** – För widescreen-TV: visningsförhållande 16:9.

[Prog Scan]

Om en TV-apparat med progressiv avsökning är ansluten till produkten aktiverar du läget för progressiv avsökning.

- **[På]** – Starta progressiv avsökning.
- **[Av]** – Stäng av progressiv avsökning.

☰ Kommentarer

- En mer detaljerad beskrivning finns i Komma igång > Starta progressiv avsökning.

[färginst]

Välj en förinställd uppsättning färgbildsinställningar eller skapa egna inställningar.

- **[Standard]** – Inställning för originalfärger.
- **[Ljus]** – Inställning för klara färger.
- **[Mjuk]** – Inställning för varma färger.
- **[Egna]** – Anpassa färginställningen. Ställ in ljusstyrka, kontrast, färgton och färgmättnad och tryck sedan på **OK**.

[Bakgrundsbildsins]

Välj en bild som bakgrundsbild.

- **[Standardbild]** – Standardbakgrundsbilden förinställd som Philips-logotypen.
- **[Sparad bild]** – En tagen videobild eller taget JPEG-foto.
- **[Aktuell bild]** – Ta en videobild eller ett JPEG-foto och spara den på produkten.

1. Spela upp en video eller ett fotobildspel.
2. Välj en videobild eller ett foto: tryck på **▶||** om du vill pausa och tryck sedan på **SETUP**.
3. Navigera till alternativet (**[Videoinst.] > [Bakgrundsbildsins] > [Aktuell bild]**).
4. Bekräfta genom att trycka på **OK**.
 - ↳ En videobild eller ett JPEG-foto sparas som bakgrundsbild.
 - ↳ En nysparad bild eller nysparat foto ersätter den tidigare.

[Komponentvideo]

Välj den videoutgång som överensstämmer med videoanslutningen mellan produkten och TV:n.

- **[Sammanflätad]** – Komponentvideoanslutning (Y Pb Pr).
- **[RGB]** – Scart-anslutning (TV OUT).

[HD JPEG]

Du får orörla och okomprimerade JPEG-bilder i originalupplösning när du ansluter den här produkten till TV:n via en HDMI-kabel.

- **[På]** – Visa högupplösta bilder.
- **[Av]** – Visa standardbilder.

[HDMI-konfig]

När du ansluter produkten och TV:n med en HDMI-kabel väljer du den bästa HDMI-inställningen som fungerar med TV:n.

- **[Upplösning]** Välj en videoupplösning som är kompatibel med TV:ns visningsfunktioner.
 - **[Auto]** – Identifiera och välj den bästa videoupplösningen automatiskt.
 - **[480i], [480p], [576i], [576p], [720p], [1080i], [1080p]** - Välj en videoupplösning som passar bäst för TV:n. Mer information finns i användarhandboken för TV:n.
 - **[HDMI Deep Color]** Den här funktionen är endast tillgänglig när skärmen är ansluten med en HDMI-kabel och när den stöder Deep Color-funktionen.
 - **[Auto]** – Få levande bilder i över en miljard färger på en Deep Color-aktiverad TV.
 - **[Av]** – Utgångsstandard 8-bitarsfärgen.
 - **[Widescreen-format]** – Ange bredbildsformat för skivuppspelning.
 - **[Supervid]** - Mittdelen av skärmen är mindre utsträckt än sidorna (fungerar bara när videoupplösningen är inställd på 720p, 1080i eller 1080p).
 - **[4:3 Pillar Box]** - Bilden är inte utsträckt. Mittdelen av skärmen är mindre utsträckt än sidorna (fungerar bara när videoupplösningen är inställd på 720p, 1080i eller 1080p).
 - **[Av]** - Bilden visas enligt skivformatet.
 - **[EasyLink-inst.]** - Om produkten är ansluten till en HDMI CEC-kompatibel TV/enhet kan alla anslutna enheter svara på följande kommandon samtidigt.
 - **[EasyLink]** – Slå på/av alla EasyLink-funktioner.
 - **[Enknappsuppsp.]** – Slå på/av enknappsuppspelning.
- När EasyLink är aktiverat trycker du på **⏻**.
- ↳ Produkten slås på.
 - ↳ TV:n (om den har funktioner för enknappsuppspelning) sätts på automatiskt och växlar till rätt videokanal.

↳ Skivuppspelningen startar om det sitter en skiva i produkten.

- **[Enknappsstandby]** - Slå på/av enknappsstandby.

När EasyLink är aktiverat håller du  intryckt i minst tre sekunder.

↳ Anslutna HDMI CEC-kompatibla enheter växlar till standbyläge.









☰ Kommentar



- Du måste slå på HDMI CEC-funktionerna på TV:n/enheterna innan du kan använda EasyLink-styrning. Mer information finns i användarhandboken till TV:n/enheterna.
- Philips garanterar inte 100 % interoperabilitet med alla HDMI CEC-kompatibla enheter.

Preferenser

☰ Kommentar

- Du måste stoppa skivuppspelningen innan du kan öppna **[Inställningar]**.

Preferences	
	Audio
	Subtitle
	Disc Menu
	Parental Control
	PBC
	Mp3/Jpeg Nav
	Password
	DivX Subtitle

- 1 Tryck på **SETUP**.
↳ Menyn **[Allmänna inställningar]** visas.
- 2 Tryck på  och välj **[Inställningar]** och tryck sedan på .
- 3 Välj ett alternativ och tryck sedan på **OK**.
- 4 Välj en inställning och tryck på **OK**.
 - Återgå till föregående meny genom att trycka på .
 - Stäng menyn genom att trycka på **SETUP**.

[Ljud]

Välj ett ljudspråk för skivuppspelning.

[Textrems]

Välj ett textningsspråk för skivuppspelning.

[Skivmeny]

Välj ett skivmenyspråk.

☰ Kommentar

- Om språket som du ställer in inte finns på skivan används skivans standardspråk.
- För vissa DVD-skivor kan textnings-/ljudspråk endast ändras på skivans meny.
- Om du vill välja språk som inte listas på menyn väljer du **[Andra]**. Kontrollera sedan språkkodslistan längst bak i den här användarhandboken och ange språkkoden.

[Förädrakontroll]

Begränsa åtkomst till skivor som inte är lämpliga för barn. Den här typen av skivor måste ha klassificeringsnivåer.

1. Tryck på **OK**.
2. Välj en kontrollnivå och tryck på **OK**.
3. Ange lösenordet med **sifferknapparna**.

☰ Kommentar

- Det krävs lösenord för att spela upp DVD-skivor som klassificerats över den nivå som angetts i **[Förädrakontroll]**.
- Klassificeringarna varierar mellan olika länder. Om du vill tillåta uppspelning för alla skivor väljer du **8**.
- På vissa skivor finns det information om klassificering men de har inte spelats in med klassificeringsnivåer. Sådana skivor påverkas inte av den här funktionen.

[PBC]

Aktivera eller avaktivera innehållsmenyn för VCD-/SVCD-skivor med PBC (uppspelningskontroll).

- **[På]** – Visa indexmenyn när du sätter in en skiva för uppspelning.
- **[Av]** – Hoppa över menyn och starta uppspelningen från det första spåret.

[MP3/JPEG-Nav]

Välj det här alternativet för att visa mapparna eller alla filer.

- **[Visa filer]** – Visa alla filerna.
- **[Visa mappar]** – Visa mapparna som innehåller MP3-/WMA-filer.

[Lösenord]

Ange eller ändra lösenordet för låsta skivor och spela upp DVD-skivor med begränsning.

Preferences	
Change Password	
Old Password	<input type="password"/>
New Password	<input type="password"/>
Confirm PWD	<input type="password"/>
	<input type="button" value="OK"/>

1. Ange 136900 eller det senast valda lösenordet med **sifferknapparna** i fältet [**Gam. lösenord**].
2. Ange det nya lösenordet i fältet [**Nytt lösenord**].
3. Ange det nya lösenordet igen i fältet [**Bekr lösenord**].
4. Stäng menyen genom att trycka på **OK**.

Kommentar

- Om du har glömt lösenordet anger du 136900 innan du anger ett nytt lösenord.

[DivX textning]

Välj det teckensnitt som ska användas för DivX-textningen.

- [**Standard**] – Engelska, irländska, danska, estniska, finska, franska, tyska, italienska, portugisiska, luxemburgska, norska (bokmål och nynorsk), spanska, svenska, turkiska
- [**Cent. Eur.**] – Polska, tjeckiska, slovakiska, albanska, ungerska, slovenska, kroatiska, serbiska (latinska tecken), rumänska
- [**Kyrillisk**] – Vitryska, bulgariska, ukrainska, makedonska, ryska, serbiska
- [**Grekiska**] – Grekiska

Kommentar

- Se till att textningsfilen har exakt samma filnamn som filmfilen. Om filmfilnamnet till exempel är Movie.avi så måste du ge textfilen namnet Movie.sub eller Movie.srt.

[Versionsinfo.]

Visa programvaruversionen för produkten.

Kommentar

- Den här informationen behövs när du ska ta reda på vilken som är den senaste tillgängliga programversionen på Philips webbplats som kan hämtas och installeras på produkten.

[Standard]

Återställ alla inställningar i produkten till fabriksinställningarna, utom [**Skivlås**], [**Föräldrakontroll**] och [**Lösenord**].

8 Ytterligare information

Uppdatera programvara

För programvaruuppdateringar kontrollerar du den aktuella programvaruversionen och jämför den med den senaste programvaran (om tillgänglig) på Philips webbplats.

Var försiktig

- Strömmen får inte brytas under programvaruuppdateringen.

- 1 Tryck på **SETUP**.
- 2 Välj [**Inställningar**] > [**Versionsinfo.**] och tryck sedan på **OK**.
- 3 Anteckna filnamnet och tryck sedan på **SETUP** så stängs menyen.
- 4 Gå till www.philips.com/support och hämta den senaste programvaruversionen med hjälp av filnamnet för produkten.
- 5 Mer information får du om du läser uppdateringsinstruktionerna på webbplatsen.

Kommentar

- Koppla från nätsladden i några sekunder och anslut den igen för att starta om produkten.

Vård

Var försiktig

- Använd inte lösningsmedel som bensen, thinner, rengöringsmedel eller antistatisk sprej för skivor.

Rengöra skivor

Torka skivan med en mikrofiberduk i riktning från skivans mitt och utåt mot dess kant i en rak linje.

Specifikationer

Kommentar

- Specifikationer och design kan ändras utan föregående meddelande

USB

- Kompatibilitet: Hi-Speed USB (2.0)
- Klass som hanteras: UMS (USB-masslagringsklass)

Video

- Signalsystem: PAL/NTSC
- Kompositvideoutgång: 1 Vpp ~ 75 ohm
- Komponentvideoutgång: 0,7 Vpp ~ 75 ohm
- HDMI-utgång: 480i, 480p, 576i, 576p, 720p, 1080i, 1080p
- SCART: Euroconnector

Ljud

- Analog stereoutgång
- Signal/brusförhållande (1 kHz): > 100 dB (A-vägd)
- Dynamiskt omfång (1 kHz): > 90 dB (A-vägd)
- Överhörning (1 kHz): > 100 dB
- Distorsion/brus (1 kHz): > 85 dB
- MPEG MP3: MPEG Audio L3
- SCART-utgång
- Digital utgång:

- Koaxial
- HDMI-utgång

Huvudenhet

- Storlek (b x h x d): 360 x 39 x 209 (mm)
- Nettovikt: 1,2 kg

Ström

- Strömförsörjning: 230 V, 50 Hz
- Energiförbrukning: < 10 W
- Energiförbrukning i standbyläge: < 0,45 W

Medföljande tillbehör

- Fjärrkontroll och batterier
- Användarhandbok
- Snabbstartsguide

Laserspecifikation

- Typ: Halvledarlaser InGaAlP (DVD), AlGaAs (CD)
- Våglängd: 658 nm (DVD), 790 nm (CD)
- Uteffekt: 7,0 mW (DVD), 10,0 mW (VCD/CD)
- Stråldivergens: 60 grader

9 Felsökning



Varning

- Risk för elektriska stötar. Ta aldrig bort hölet från produkten.

Försök aldrig reparera systemet själv. Om du gör det gäller inte garantin.

Om du har problem med att använda den här produkten kan du kontrollera följande innan du begär service. Om problemet kvarstår registrerar du produkten och får support på www.philips.com/welcome.

Om du kontaktar Philips behöver du ange modell- och serienumret till produkten. Modell- och serienumret finns på produktens baksida. Skriv numren här:

Modellnummer _____

Serienr _____

Huvudenhet

Knapparna på enheten fungerar inte.

- Koppla ur produkten från eluttaget och anslut den igen efter några minuter.

Ingen reaktion med fjärrkontrollen.

- Anslut produkten till eluttaget
- Peka med fjärrkontrollen mot IR-sensorn som sitter på produktens frontpanel.
- Sätt i batterierna åt rätt håll.
- Sätt i nya batterier i fjärrkontrollen.

Bild

Ingen bild.

- I användarhandboken till TV:n finns information om hur du väljer rätt ingång på TV:n. Ändra TV-kanal tills Philips-skärmen visas.
- Om du har aktiverat inställningen för progressiv avsökning eller ändrat TV-systeminställningen återgår du till standardläget: 1) Tryck på **▲** så

öppnas skivfacket. 2) Tryck på **Sifferknapp 1** (för progressiv avsökning) eller på **Sifferknapp3** (för TV-system).

Det visas ingen bild vid HDMI-anslutning.

- Om produkten är ansluten till en obehörig visningsenhet med en HDMI-kabel kanske ljud-/videosignalen inte fungerar.
- Kontrollera om det är fel på HDMI-kabeln. Byt ut HDMI-kabeln mot en ny.
- Om det här inträffar när du ändrar HDMI-videouplösningen växlar du till standardläget: 1) Tryck på **▲** så öppnas skivfacket. 2) Tryck på **sifferknappen 1**.

Ljud

Inget ljud från TV:n.

- Kontrollera att ljudkablarna är anslutna till ljudingången på TV:n.
- Överlåt TV:ns ljudingång till motsvarande videoingång. Mer information finns i handboken för TV:n.

Inget ljud från högtalarna till ljudenheten (stereosystem/förstärkare/mottagare).

- Kontrollera att ljudkablarna är anslutna till ljudingången på ljudenheten.
- Ställ in ljudenheten på rätt ljudingångskälla.

Det hörs inget ljud vid HDMI-anslutning.

- Det kanske inte hörs något ljud från HDMI-utgången om den anslutna enheten inte är HDCP-kompatibel eller endast är DVI-kompatibel.
- Kontrollera att inställningen [**HDMI-Audio**] är aktiverad.

Inget ljud under uppspelning av DivX-video

- Det är möjligt att filmens ljud-codec inte fungerar på den här produkten.

Spela upp

Det går inte att spela upp skivan.

- Skivan är mycket repig, deformationerad eller smutsig. Byt ut eller torka av skivan.
- Använd rätt skiv- eller filformat.

Det går inte att spela upp DivX-videofiler.

- Kontrollera att DivX-videofilen är komplett.
- Kontrollera att filläggat stämmer.

Bildens höjd-/breddförhållande stämmer inte

överens med inställningen för TV-skärmen.

- Höjd/breddförhållandet är fastställt på skivan.

DivX-textning visas inte korrekt.

- Kontrollera att textningsfilnamnet är det samma som filfilnamnet.
- Välj rätt teckenuppsättning.
 - Tryck på **SETUP**.
 - Välj [**Inställningar**] > [**DivX textning**] på menyn.
 - Välj den teckenuppsättning som ska användas för textningen.

Glossary

A

Aspect ratio

Aspect ratio refers to the length to height ratio of TV screens. The ratio of a standard TV is 4:3, while the ratio of a high-definition or wide TV is 16:9. The letter box allows you to enjoy a picture with a wider perspective on a standard 4:3 screen.

D

DivX Video-On-Demand

This DivX Certified[®] device must be registered in order to play DivX Video-on-Demand (VOD) content. To generate the registration code, locate the DivX VOD section in your device setup menu. Go to vod.divx.com with this code to complete the registration process and learn more about DivX video.

H

HDMI

High-Definition Multimedia Interface is a high-speed digital interface that can transmit uncompressed high definition video and digital multichannel audio. It delivers high quality picture and sound quality, completely free from noise. HDMI is fully backward-compatible with DVI.

As required by the HDMI standard, connecting to HDMI or DVI products without HDCP (High-bandwidth Digital Content Protection) will result in no Video or Audio output.

J

JPEG

A very common digital still picture format. A still-picture data compression system proposed by the Joint Photographic Expert Group, which features small decrease in image quality in spite of its high compression ratio. Files are recognized by their file extension '.jpg' or '.jpeg.'

M

MP3

A file format with a sound data compression system. MP3 is the abbreviation of Motion Picture Experts Group 1 (or MPEG-1) Audio Layer 3. With the MP3 format, one CD-R or CD-RW can contain about 10 times more data than a regular CD.

P

PBC

Playback Control. A system where you navigate through a Video CD/Super VCD with on-screen menus that are recorded onto the disc. You can enjoy interactive playback and search.

Progressive scan

The progressive scan displays twice the number of frames per second than in an ordinary TV system. It offers higher picture resolution and quality.

W

WMA

Windows Media™ Audio. Refers to an audio compression technology developed by Microsoft Corporation. WMA data can be encoded with Windows Media player version 9 or Windows Media player for Windows XP. Files are recognized by their file extension '.wma.'

Language Code

Abkhazian	6566
Afar	6565
Afrikaans	6570
Amharic	6577
Arabic	6582
Armenian	7289
Assamese	6583
Avestan	6569
Aymara	6589
Azerhijani	6590
Bahasa Melayu	7783
Bashkir	6665
Belarusian	6669
Bengali	6678
Bihari	6672
Bislama	6673
Bokmål, Norwegian	7866
Bosanski	6683
Brezhoneg	6682
Bulgarian	6671
Burmese	7789
Castellano, Español	6983
Catalán	6765
Chamorro	6772
Chechen	6769
Chewa; Chichewa; Nyanja	7889
中文	9072
Chuang; Zhuang	9065
Church Slav; Slavonic	6785
Chuvash	6786
Corsican	6779
Česky	6783
Dansk	6865
Deutsch	6869
Dzongkha	6890
English	6978
Esperanto	6979
Estonian	6984
Euskara	6985
Ελληνικά	6976
Farøese	7079
Français	7082
Frysk	7089
Fijian	7074
Gaelic; Scottish Gaelic	7168
Gallegan	7176
Georgian	7565
Gikuyu; Kikuyu	7573
Guarani	7178
Gujarati	7185
Hausa	7265
Herero	7290
Hindi	7273
Hiri Motu	7279
Hrvatski	6779
Ido	7379
Interlingua (International)	7365
Interlingue	7365
Inuktitut	7385

Inupiaq	7375
Irish	7165
Íslenska	7383
Italiano	7384
Ivrit	7269
Japanese	7465
Javanese	7486
Kalaallisut	7576
Kannada	7578
Kashmiri	7583
Kazakh	7575
Kernewek	7587
Khmer	7577
Kinyarwanda	8287
Kirghiz	7589
Komi	7586
Korean	7579
Kuanyama; Kwanyama	7574
Kurdish	7585
Lao	7679
Latina	7665
Latvian	7686
Letzeburgesch;	7666
Limbungan; Limburger	7673
Lingala	7678
Lithuanian	7684
Luxembourgish;	7666
Macedonian	7775
Malagasy	7771
Magyar	7285
Malayalam	7776
Maltese	7784
Manx	7186
Maori	7773
Marathi	7782
Marshallese	7772
Moldavian	7779
Mongolian	7778
Nauru	7865
Navaho; Navajo	7886
Ndebele, North	7868
Ndebele, South	7882
Ndonga	7871
Nederlands	7876
Nepali	7869
Norsk	7879
Northern Sami	8369
North Ndebele	7868
Norwegian Nynorsk;	7878
Occitan; Provençal	7967
Old Bulgarian; Old Slavonic	6785
Oriya	7982
Oromo	7977
Ossetian; Ossetic	7983
Pali	8073
Panjabi	8065
Persian	7065
Polski	8076
Português	8084

Pushto	8083
Russian	8285
Quechua	8185
Raeto-Romance	8277
Romanian	8279
Rundi	8278
Samoan	8377
Sango	8371
Sanskrit	8365
Sardinian	8367
Serbian	8382
Shona	8378
Shqip	8381
Sindhi	8368
Sinhalese	8373
Slovensky	8373
Slovenian	8376
Somali	8379
Sotho; Southern	8384
South Ndebele	7882
Sundanese	8385
Suomi	7073
Swahili	8387
Swati	8383
Svenska	8386
Tagalog	8476
Tahitian	8489
Tajik	8471
Tamil	8465
Tatar	8484
Telugu	8469
Thai	8472
Tibetan	6679
Tigrinya	8473
Tonga (Tonga Islands)	8479
Tsonga	8483
Tswana	8478
Türkçe	8482
Turkmen	8475
Twi	8487
Uighur	8571
Ukrainian	8575
Urdu	8582
Uzbek	8590
Vietnamese	8673
Volapuk	8679
Walloon	8765
Welsh	6789
Wolof	8779
Xhosa	8872
Yiddish	8973
Yoruba	8979
Zulu	9085

