

# Micro Hi-Fi System

MC147

Register your product and get support at

[www.philips.com/welcome](http://www.philips.com/welcome)

User manual

Manuel d'utilisation

Manual de usuario

Benutzerhandbuch

Gebruikershandleiding

Manuale dell'utente

Användarhandbok

Brugervejledning

Käyttöopas

Manual do usuário

Εγχειρίδιο χρήσεως



# PHILIPS

## Important notes for users in the U.K.

### Mains plug

This apparatus is fitted with an approved 13 Amp plug. To change a fuse in this type of plug proceed as follows:

- 1 Remove fuse cover and fuse.
- 2 Fix new fuse which should be a BS1362 3 Amp, A.S.T.A. or BSI approved type.
- 3 Refit the fuse cover:

If the fitted plug is not suitable for your socket outlets, it should be cut off and an appropriate plug fitted in its place.

If the mains plug contains a fuse, this should have a value of 3 Amp. If a plug without a fuse is used, the fuse at the distribution board should not be greater than 3 Amp.

*Note: The severed plug must be disposed of to avoid a possible shock hazard should it be inserted into a 13 Amp socket elsewhere.*

### How to connect a plug

The wires in the mains lead are coloured with the following code: blue = neutral (N), brown = live (L).

- As these colours may not correspond with the colour markings identifying the terminals in your plug, proceed as follows:
  - Connect the blue wire to the terminal marked N or coloured black.
  - Connect the brown wire to the terminal marked L or coloured red.
  - Do not connect either wire to the earth terminal in the plug, marked E (or ⚡) or coloured green (or green and yellow).

Before replacing the plug cover, make certain that the cord grip is clamped over the sheath of the lead - not simply over the two wires.

### Copyright in the U.K.

Recording and playback of material may require consent. See Copyright Act 1956 and The Performer's Protection Acts 1958 to 1972.

## Italia

### DICHIARAZIONE DI CONFORMITA'

Si dichiara che l'apparecchio MC147 Philips risponde alle prescrizioni dell'art. 2 comma 1 del D.M. 28 Agosto 1995 n. 548.

Fatto a Eindhoven

Philips Consumer Electronics  
Philips, Glaslaan 2  
5616 JB Eindhoven, The Netherlands

## Norge

Typeskilt finnes på apparatens underside.

**Observer: Nettbryteren er sekundert innkøplet. Den innebygde nettdelen er derfor ikke frakøplet nettet så lenge apparatet er tilsluttet nettkontakten.**

For å redusere faren for brann eller elektrisk støt, skal apparatet ikke utsettes for regn eller fuktighet.

## CAUTION

**Use of controls or adjustments or performance of procedures other than herein may result in hazardous radiation exposure or other unsafe operation.**

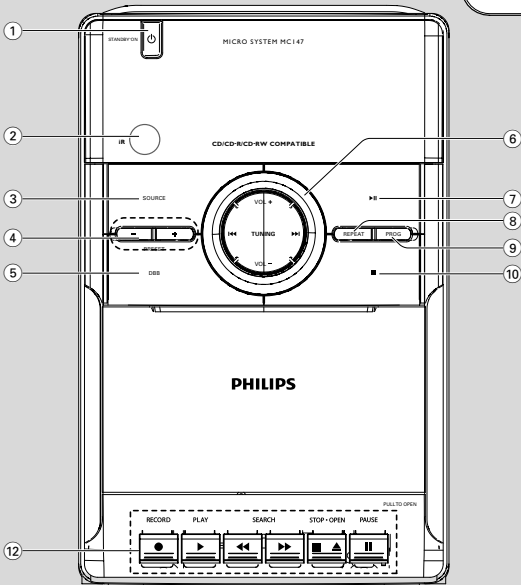
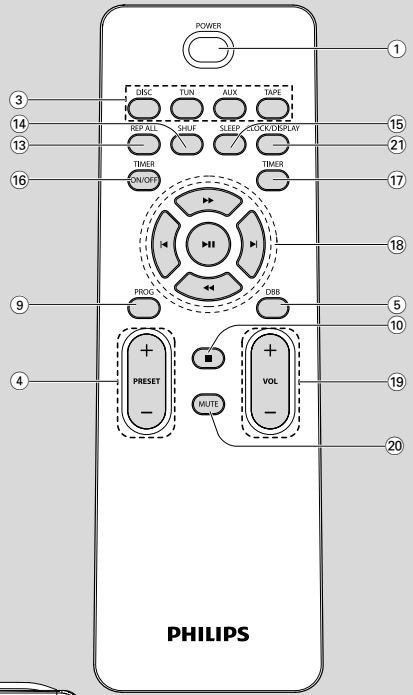
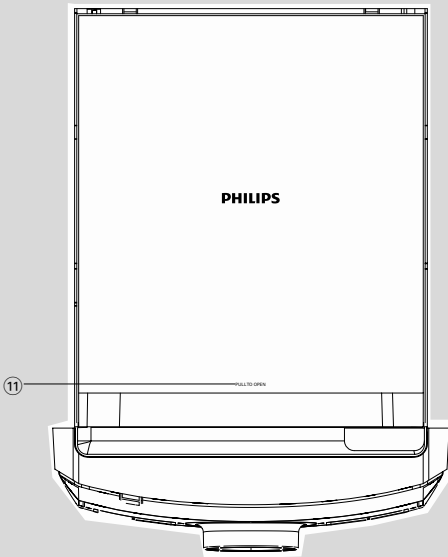

## DK

**Advarsel: Usynlig laserstråling ved åbning når sikkerhedsafbrydere er ude af funktion. Undgå udsættelse for stråling.**

**Bemærk: Netafbryderen er sekundært indkoblet og afbryder ikke strømmen fra nettet. Den indbyggede netdel er derfor tilsluttet til lysnettet så længe netstikket sidder i stikkontakten.**

## S

**Klass 1 laserapparat**

**Varning! Om apparaten används på annat sätt än i denna bruksanvisning specificerats, kan användaren utsättas för osynlig laserstrålning, som överskrider gränsen för laserklass 1.**

**Observera! Stömbrytaren är sekundärt kopplad och bryter inte strömmen från nätet. Den inbyggda nätdelen är därför ansluten till elnätet så länge stickproppen sitter i vägguttaget.**

## SF

**Luokan 1 laserlaite**

**Varoitus! Laitteen käyttäminen muulla kuin tässä käyttöohjeessa mainitulla tavalla saattaa altistaa käyttäjän turvallisuusluokan 1 ylittävälle näkymättömälle lasersäteilylle.**

**Oikeus muutoksiin varataan. Laite ei saa olla alttiina tippu- ja roiskevedelle.**

**Huom. Toiminnanvalitsin on kytketty toisiopuolelle, eikä se kytke laitetta irti sähköverkosta. Sisäänrakennettu verkko-osa on kytkettynä sähköverkkoon aina silloin, kun pistoke on pistorasiassa.**

English .....	6
Français .....	23
Español .....	40
Deutsch .....	57
Nederlands .....	74
Italiano .....	91
Svenska .....	108
Dansk .....	125
Suomi .....	142
Português .....	159
Ελληνικά .....	176

English

Français

Español

Deutsch

Nederlands

Italiano

Svenska

Dansk

Suomi

Português

Ελληνικά

# Περιεχόμενα

## Γενικές Πληροφορίες

Συμπαραδιδόμενα εξαρτήματα .....	177
Περιβαλλοντικές πληροφορίες .....	177
Πληροφορίες Ασφαλείας .....	177
Ασφάλεια ακοής .....	178

## Προετοιμασία

Συνδέσεις στο πίσω μέρος του συστήματος .....	179
Τοποθέτηση μπαταριών στο τηλεχειριστήριο .....	180
Χρήση του τηλεχειριστηρίου για τη λειτουργία του συστήματος .....	180

## Πλήκτρα

Πλήκτρα στο σύστημα και στο τηλεχειριστήριο .....	181
Κουμπιά ελέγχου διαθέσιμα μόνο στο τηλεχειριστήριο .....	181

## Μασικες Λειτουργίες

Έναρξη λειτουργίας του συστήματος .....	183
Αυτόματη ενεργοποίηση της κατάστασης αναμονής .....	183
Ρύθμιση της έντασης και του ήχου .....	183

## Λειτουργία CD

Τοποθέτηση δίσκου .....	184
Βασικές ρυθμίσεις αναπαραγωγής .....	184
Διαφορετικοί τρόποι αναπαραγωγής: SHUFFLE και REPEAT .....	185
Προγραμματισμός τραγουδιών .....	185
Ανασκόπηση του προγράμματος .....	185
Διαγραφή προγράμματος .....	185

## Ραδιοφωνική λήψη

Συντονισμός σε ραδιοφωνικούς σταθμούς ... ..	186
Προγραμματισμός ραδιοφωνικών σταθμών .....	186
Αυτόματος προγραμματισμός .....	186
Προγραμματισμός με το χέρι .....	186
Συντονισμός σε προεπιλεγμένους σταθμούς .....	186

## Λειτουργία κασετοφώνου/ Εγγραφή

Αναπαραγωγή κασέτας .....	187
Γενικές Πληροφορίες Σχετικά με την Εγγραφή Κασετών .....	187
Συγχρονισμένη έναρξη εγγραφής από CD ... ..	187
Εγγραφή από το ραδιόφωνο .....	188
Ακρόαση εξωτερικής πηγής .....	188

## Συντήρηση .....

## Ρολόι/Χρονοδιακόπτης

Ρύθμιση του ρολογιού .....	190
Ρύθμιση του χρονοδιακόπτη .....	190
Ενεργοποίηση και απενεργοποίηση του χρονοδιακόπτη .....	190
Ενεργοποίηση και απενεργοποίηση του χρονοδιακόπτη ύπνου .....	191

## Προδιαγραφές .....

## Αντιμετώπιση Προβλημάτων 192

Συγχαρητήρια για την αγορά σας και καλώς ορίσατε στη Philips!

Για να επωφεληθείτε πλήρως από την υποστήριξη που προσφέρει η Philips, δηλώστε το προϊόν σας στη διεύθυνση [www.philips.com/welcome](http://www.philips.com/welcome).

**Το προϊόν αυτό πληροί τις απαιτήσεις της Ευρωπαϊκής Κοινότητας σχετικά με τις ραδιοφωνικές παρεμβολές.**

## Συμπαραδιδόμενα εξαρτήματα

- 2 ηχεία
- Υψηλεχειριστήριο

## Περιβαλλοντικές πληροφορίες

Δεν έχει χρησιμοποιηθεί περιττή συσκευασία. Προσπαθήσαμε ώστε η συσκευασία να διαχωρίζεται σε τρία υλικά: χαρτόνι (κιβώτιο), αφρολέξ από πολυστερίνη και πολυεθυλαίνιο (σακκούλες, προστατευτικά φύλλα).

Υα υλικά αυτά μπορούν να ανακυκλωθούν και να επαναχρησιμοποιηθούν αν αποσυναρμολογηθούν από εξειδικευμένη εταιρεία. Παρακαλούμε ακολουθείστε τους τοπικούς κανονισμούς σχετικά με τη διάθεση των υλικών συσκευασίας, καμμένων μπαταριών και παλιών συσκευών.

## Πληροφορίες Ασφαλείας

- Προτού θέσετε σε λειτουργία το σύστημα, βεβαιωθείτε ότι η τάση λειτουργίας, που υποδεικνύεται στην πινακίδα ένδειξης του τύπου, (ή η ένδειξη της τάσης δίπλα από τον επιλογέα τάσης) του συστήματός σας ταυτίζεται με την τάση του δικτύου της περιοχής σας. Εάν η τάση δεν είναι η ίδια, συμβουλευτείτε τον αντιπρόσωπό σας.
- Τοποθετήστε το σύστημα πάνω σε μία επίπεδη, σκληρή και σταθερή επιφάνεια.
- Η συσκευή δεν πρέπει να έρχεται σε απολύτως καμία επαφή με το νερό.

- Εγκαταστήστε μονάδα κοντά στην έξοδο AC (εναλλασσόμενο ρεύμα) και σε σημείο που επιτρέπει εύκολη πρόσβαση στην πρίζα παροχής ρεύματος AC.
- Τοποθετήστε το σύστημα σε μέρος όπου εξασφαλίζεται ο επαρκής εξαερισμός του, για να αποτρέψετε την άνοδο της θερμοκρασίας στο εσωτερικό του. Αφήστε τουλάχιστον 10 εκ. (4 ίντσες) απόσταση από το πίσω και από το πάνω μέρος της μονάδας και 5 εκ. (2 ίντσες) από την κάθε πλευρά.
- Ο αερισμός δεν θα πρέπει να εμποδίζεται καλύπτοντας τα ανοίγματα με αντικείμενα, όπως εφημερίδες, τραπεζομάντιλα, κουρτίνες, κλπ.
- Μην εκθέτετε το σύστημα, τις μπαταρίες ή τους δίσκους σε υπερβολική υγρασία, βροχή, άμμο ή σε πηγές θερμότητας όπως συσκευές θέρμανσης ή η άμεση ηλιακή ακτινοβολία.
- Δεν θα πρέπει να τοποθετείται πάνω στη συσκευή πηγές γυμνής φλόγας, όπως αναμμένα κεριά.
- Δεν θα πρέπει να τοποθετείται πάνω στη συσκευή αντικείμενα γεμισμένα με υγρό, όπως ανθοδοχεία.
- Εάν το σύστημα μετακινηθεί απ' ευθείας από ένα ψυχρό σε ένα ζεστό περιβάλλον, ή εάν τοποθετηθεί σε ένα πολύ υγρό δωμάτιο, ενδέχεται να συμπυκνωθεί υγρασία πάνω στους φακούς της μονάδας δίσκου στο εσωτερικό του συστήματος. Εάν συμβεί κάτι τέτοιο, η συσκευή αναπαραγωγής ΓΔ δεν θα λειτουργεί κανονικά. Αφήστε το σύστημα σε λειτουργία για μία ώρα περίπου, χωρίς να υπάρχει δίσκος μέσα στη μονάδα, ωστόσο καταστεί δυνατή η κανονική αναπαραγωγή.
- Τα μηχανικά μέρη του συστήματος περιλαμβάνουν αυτο-λιπαινόμενα ρουλεμάν και δεν πρέπει να γρασσάρονται ή να λιπαίνονται.
- **Όταν το σύστημα βρίσκεται σε κατάσταση Αναμονής, εξακολουθεί να καταναλώνει κάποια ενέργεια. Για να αποσυνδέσετε εντελώς το σύστημα από την παροχή ρεύματος, αφαιρέστε το βύσμα του καλωδίου εναλλασσόμενου ρεύματος από την πρίζα.**

## Ασφάλεια ακοής

### Ακούτε με μέτρια ένταση.

- Η χρήση ακουστικών σε υψηλή ένταση μπορεί να προκαλέσει προβλήματα στην ακοή σας. Αυτό το προϊόν μπορεί να παράγει ήχους σε κλίμακα ντεσιμπέλ, οι οποίοι ενδέχεται να προκαλέσουν απώλεια ακοής σε φυσιολογικά άτομα, ακόμα και σε περίπτωση έκθεσης μικρότερης από ένα λεπτό. Η υψηλότερη κλίμακα των ντεσιμπέλ παρέχεται για όσους έχουν ήδη ορισμένου βαθμού απώλεια ακοής.
- Ο ήχος μπορεί να κρύβει κινδύνους. Με την πάροδο του χρόνου το "επίπεδο άνεσης" προσαρμόζεται σε υψηλότερες εντάσεις ήχου. Έτσι μετά από παρατεταμένη ακρόαση, αυτό που ακούγεται "κανονικό" μπορεί στην πραγματικότητα να είναι δυνατό και επιβλαβές για την ακοή σας. Για την προστασία σας, ρυθμίστε την ένταση σε ένα ασφαλές επίπεδο προτού προσαρμοστεί η ακοή σας και μην την αλλάζετε.

### Για να ρυθμίσετε ένα ασφαλές επίπεδο έντασης:

- Ορίστε τον έλεγχο της έντασης του ήχου σε χαμηλή ρύθμιση.
- Αυξάνετε αργά τον ήχο μέχρι να μπορείτε να ακούτε άνετα και καθαρά, χωρίς παραμόρφωση.

### Ακούτε για εύλογα χρονικά διαστήματα:

- Η παρατεταμένη έκθεση στον ήχο, ακόμα και σε κανονικά "ασφαλή" επίπεδα, μπορεί να προκαλέσει επίσης απώλεια ακοής.
- Βεβαιωθείτε ότι χρησιμοποιείτε τον εξοπλισμό σας μέσα χωρίς υπερβολές και κάντε τα απαραίτητα διαλείμματα.

### Βεβαιωθείτε ότι τηρείτε τις παρακάτω οδηγίες όταν χρησιμοποιείτε τα ακουστικά.

- Ακούτε με λογική ένταση και για εύλογα χρονικά διαστήματα.
- Προσέχετε να μην προσαρμόζετε την ένταση όσο προσαρμόζεται η ακοή σας.
- Μην ανοίγετε την ένταση τόσο που να μην μπορείτε να ακούτε τι γίνεται γύρω σας.
- Πρέπει να προφυλάσσετε ή να διακόπτετε προσωρινά τη χρήση σε δυνητικά επικίνδυνες καταστάσεις.
- Μην χρησιμοποιείτε ακουστικά ενώ χειρίζεστε μηχανοκίνητο όχημα, κάνετε ποδήλατο, σκέιτμπορντ κ.λ.π. γιατί ενδέχεται να προκληθεί τροχαίο ατύχημα, ενώ σε πολλές περιοχές είναι και παράνομο.

**Απόρριψη του παλαιού προϊόντος σας**  
Το προϊόν σας είναι σχεδιασμένο και κατασκευασμένο από υλικά και συστατικά υψηλής ποιότητας, τα οποία μπορούν να ανακυκλωθούν και να επαναχρησιμοποιηθούν.

Όταν σε ένα προϊόν υπάρχει το σύμβολο του τροχοφόρου διαγραμμένου κάδου απορριμμάτων, σημαίνει ότι το προϊόν καλύπτεται από την Ευρωπαϊκή Οδηγία 2002/96/EC

Παρακαλούμε ενημερωθείτε σχετικά με το ξεχωριστό τοπικό σύστημα συλλογής ηλεκτρικών και ηλεκτρονικών προϊόντων.

Παρακαλούμε πράξτε σύμφωνα με τους τοπικούς κανονισμούς και μην απορρίπτετε τα παλαιά προϊόντα σας μαζί με οικιακά απορρίμματα. Η σωστή απόρριψη των παλαιών προϊόντων θα βοηθήσει στην αποτροπή αρνητικών συνεπειών στο περιβάλλον και την ανθρώπινη υγεία.

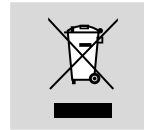

### Σημειώσεις για την απόρριψη μπαταριών

Το προϊόν σας περιέχει μπαταρίες που καλύπτονται από την Ευρωπαϊκή Οδηγία 2006/66/EK, και δεν μπορούν να απορριφθούν μαζί με τα συνηθισμένα απορρίμματα του σπιτιού σας. Ενημερωθείτε σχετικά με την ισχύουσα τοπική νομοθεσία για τη χωριστή συλλογή μπαταριών καθώς η σωστή μέθοδος απόρριψης των μπαταριών συμβάλλει στην αποφυγή αρνητικών επιπτώσεων για το περιβάλλον και την ανθρώπινη υγεία.



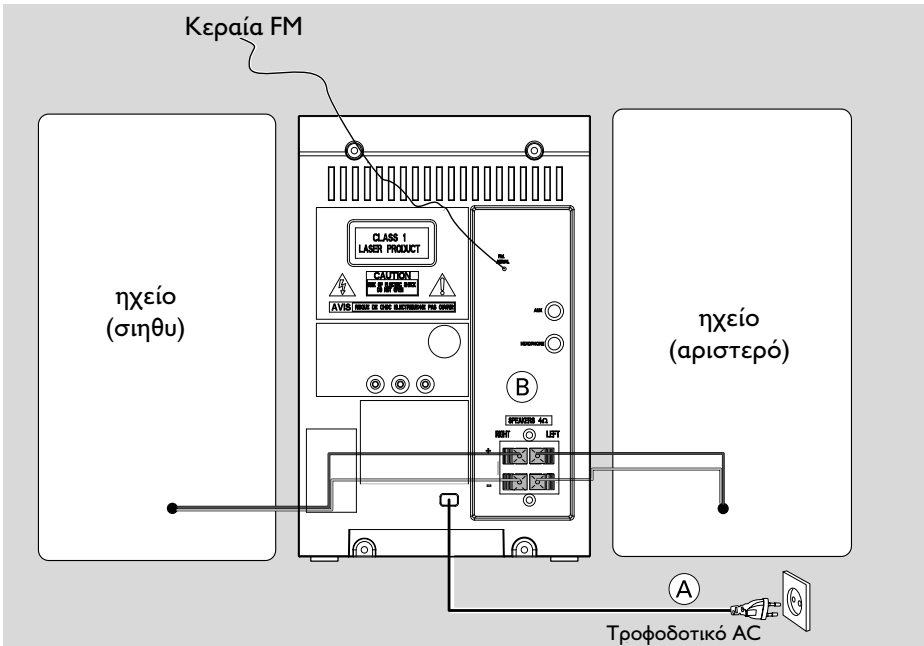

## Συνδέσεις στο πίσω μέρος του συστήματος

**Η πινακίδα ένδειξης του τύπου βρίσκεται στο πίσω μέρος του συστήματος.**

### Α Ρεύμα

Προτού συνδέσετε το καλώδιο εναλλασσόμενου ρεύματος στην πρίζα, βεβαιωθείτε ότι έχουν πραγματοποιηθεί όλες οι άλλες συνδέσεις.

#### ΠΡΟΕΙΔΟΠΟΙΗΣΗ!

– Για την καλύτερη δυνατή απόδοση, χρησιμοποιήστε μόνο το αυθεντικό καλώδιο ρεύματος.

– Μην πραγματοποιείτε συνδέσεις και μην αλλάζετε ποτέ τις συνδέσεις όταν ο διακόπτης ρεύματος είναι ανοιχτός.

Για να αποτρέπεται η υπερθέρμανση, το σύστημα διαθέτει ένα ενσωματωμένο κύκλωμα ασφαλείας. Κατά συνέπεια, το σύστημά σας μπορεί να μεταβεί αυτομάτως σε κατάσταση Αναμονής υπό ακραίες συνθήκες. Εάν συμβεί αυτό, αφήστε το σύστημα να κρυώσει προτού το επαναχρησιμοποιήσετε (δεν διατίθεται σε όλες τις εκδόσεις).

### Β Σύνδεση ηχείων

#### Εμπρός ηχεία

Συνδέστε τα καλώδια των ηχείων στους ακροδέκτες των εμπρός ηχείων SPEAKERS, το δεξί ηχείο στον ακροδέκτη "RIGHT" και το αριστερό ηχείο στον ακροδέκτη "LEFT", το χρωματιστό καλώδιο (με την ένδειξη) στο "+" και το μαύρο καλώδιο (χωρίς ένδειξη) στο "-".

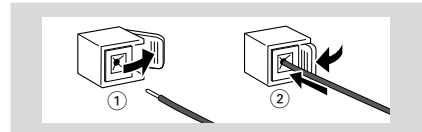

- Στερεώστε το γυμνό κομμάτι του καλωδίου του ηχείου όπως φαίνεται.

#### Σημειώσεις:

- Για την καλύτερη δυνατή απόδοση ήχου χρησιμοποιήστε τα παρεχόμενα ηχεία.
- Μην συνδέετε περισσότερα από ένα ηχεία σε κάθε ζεύγος ακροδεκτών ηχείων +/-.
- Μην συνδέετε ηχεία που έχουν μικρότερη αντίσταση από την αντίσταση των παρεχόμενων ηχείων. Ανατρέξτε στην ενότητα "Προδιαγραφές" στο παρόν εγχειρίδιο.

# Προετοιμασία

## Τοποθέτηση μπαταριών στο τηλεχειριστήριο

- 1 Ανοίξτε τη θήκη των μπαταριών.
- 2 Τοποθετήστε δύο μπαταρίες (τύπου R03 ή AAA) μέσα στο τηλεχειριστήριο με τη σωστή πολικότητα, σύμφωνα με τις ενδείξεις "+" και "-" που αναγράφονται στο εσωτερικό του χώρου των μπαταριών.
- 3 Κλείστε το καπάκι.

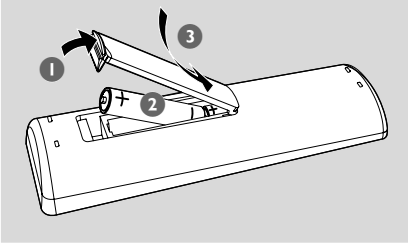

## Χρήση του τηλεχειριστηρίου για τη λειτουργία του συστήματος

- 1 Στρέψτε το τηλεχειριστήριο κατ' ευθείαν προς τον αισθητήρα του τηλεχειριστηρίου (iR) που βρίσκεται στην πρόσοψη.
- 2 Μην τοποθετείτε αντικείμενα ανάμεσα στο τηλεχειριστήριο και τη συσκευή αναπαραγωγής δίσκων DVD την ώρα που η συσκευή βρίσκεται σε λειτουργία.

### ΠΡΟΣΟΧΗ!

- Αφαιρέστε τις μπαταρίες εάν έχουν εξαντληθεί ή εάν το τηλεχειριστήριο δεν πρόκειται να χρησιμοποιηθεί επί μεγάλο χρονικό διάστημα.
- Μην χρησιμοποιείτε συγχρόνως μεταχειρισμένες και καινούργιες μπαταρίες ή διαφορετικούς τύπους μπαταριών.
- Οι μπαταρίες περιέχουν χημικές ουσίες και, συνεπώς, θα πρέπει να απορρίπτονται με το σωστό τρόπο.

## Πλήκτρα στο σύστημα και στο τηλεχειριστήριο

- ① **STANDBY-ON2 (POWER)**
- πραγματοποιεί μετάβαση του συστήματος σε λειτουργία αναμονής ή ενεργοποίησης.
- ② **IR SENSOR**
- αισθητήρας υπέρυθρων ακτινών για το τηλεχειριστήριο.
- ③ **SOURCE**
- επιλογή της πηγής ήχου CD/TUNER/TAPE/AUX.
  - θέση σε λειτουργία της συσκευής.
- ④ **PRESET +/-**
- για radio ..... επιλογή προεπιλεγμένων ραδιοφωνικών σταθμών.
- ⑤ **DBB (Dynamic Bass Boost)**
- ενίσχυση των μπάσων.
- ⑥ **TUNING |◀◀ ▶▶|**
- για Tuner ..... συντονισμός σε ραδιοφωνικούς σταθμούς.
- για CD ..... επιλογή της αρχής του τρέχοντος / προηγούμενου / επόμενου τραγουδιού.
- ..... αναζήτηση προς τα μπροστά και πίσω μέσα στο ίδιο τραγούδι / CD.
- για clock/timer ρυθμίζει τις ώρες ή ρύθμιση των λεπτών.
- VOL +/-**
- ρύθμιση της έντασης.
- ⑦ **▶||**
- ξεκινάτε ή διακόπτετε την αναπαραγωγή.
- ⑧ **REPEAT**
- Επανάληψη ενός κομματιού/δίσκου/όλων των προγραμματισμένων κομματιών.
- ⑨ **PROG**
- για CD ..... προγραμματισμός τραγουδιών και ανασκόπηση του προγράμματος.
- για Δέκτης ..... προγραμματισμός ραδιοφωνικών σταθμών, αυτόματα ή με το χέρι.
- ⑩ **■**
- διακοπή της αναπαραγωγής του CD και διαγραφή του προγράμματος του CD.
- ⑪ **PULL TO OPEN**

- άνοιγμα / κλείσιμο της υποδοχής του CD.

- ⑫ **Πλήκτρα ΚΑΣΕΤΟΥΦΩΝΟΥ RECORD ●** ... έναρξη εγγραφής.
- PLAY ▶** ..... έναρξη αναπαραγωγής.
- SEARCH ◀◀ / ▶▶** ταχεία περιέλιξη της κασέτας προς τα πίσω/ προς τα μπροστά.

### **STOP•OPEN ■ ▲**

..... σταμάτημα της κασέτας, άνοιγμα της υποδοχής της κασέτας.

- PAUSE ||** ..... παύση της εγγραφής ή αναπαραγωγής.

### **Υποδοχή AUX (βρίσκεται στην πίσω πλευρά)**

- Υποδοχή εισόδου ήχου 3,5 mm (υποδοχή 3,5 mm)

### **HEADPHONE (βρίσκεται στην πίσω πλευρά)**

- συνδέεται σε ακουστικό.

## Κουμπιά ελέγχου διαθέσιμα μόνο στο τηλεχειριστήριο

- ⑬ **REP ALL**
- επιλέγει τη λειτουργία αναπαραγωγής Σεπτεαυ Αμμ (Επανάληψη όλων).
- ⑭ **SHUF**
- αναπαραγωγή των τραγουδιών του CD σε τυχαία σειρά.
- ⑮ **SLEEP**
- ενεργοποίηση και απενεργοποίηση του χρονοδιακόπτη ύπνου - επιλογή του χρονοδιακόπτη ύπνου.
- ⑯ **TIMER ON/OFF**
- ενεργοποιεί ή απενεργοποιεί το χρονοδιακόπτη
- ⑰ **TIMER**
- ρυθμίζει τη λειτουργία του χρονοδιακόπτη

# Πλήκτρα

---

## ⑱ ►II

- ξεκινάτε ή διακόπτετε την αναπαραγωγή.

◀◀ / ▶▶

για CD ..... αναζήτηση προς τα μπροστά  
και πίσω μέσα στο ίδιο  
τραγούδι / CD.

για Tuner ..... συντονισμός σε  
ραδιοφωνικούς σταθμούς.

για clock/timer ρυθμίζει τις ώρες ή ρύθμιση των  
λεπτών.

◀ / ▶

για CD ..... επιλογή της αρχής του  
τρέχοντος / προηγούμενου /  
επόμενου τραγουδιού.

## ⑲ VOL +/-

- ρύθμιση της έντασης.

## ⑳ MUTE

- διακοπή και επαναφορά της αναπαραγωγής  
ήχου.

## ㉑ CLOCK/DISPLAY

για CD ..... εμφανίζει ένδειξη του αριθμού  
τρέχουσας διαδρομής και το  
συνολικό υπολειπόμενο χρόνο  
κατά τη διάρκεια της  
αναπαραγωγής.

για clock ..... επιλογή της λειτουργίας του  
ρολογιού.

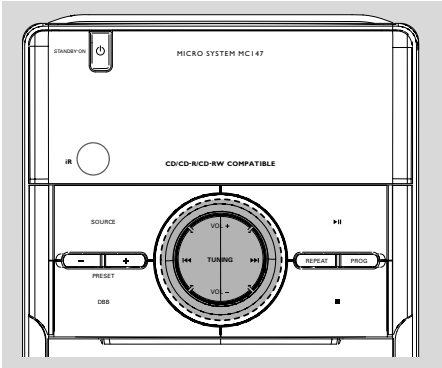

**Σημαντικό:**  
Πριν λειτουργήσετε το σύστημα, ολοκληρώστε τις διαδικασίες της προετοιμασίας.

## Έναρξη λειτουργίας του συστήματος

- Πατήστε **STANDBY-ON**  ή **SOURCE (POWER)** στο τηλεχειριστήριο.  
→ Το σύστημα θα επανέλθει στην τελευταία επιλεγμένη πηγή.
- Πατήστε **DISC, TUN, TAPE** ή **AUX** στο τηλεχειριστήριο.  
→ Το σύστημα θα μεταβεί στην επιλεγμένη πηγή.

## Για να θέσετε τη συσκευή σε κατάσταση αναμονής (standby)

- Πατήστε **STANDBY-ON**  στη συσκευή (ή **POWER** στο τηλεχειριστήριο).

## Αυτόματη ενεργοποίηση της κατάστασης αναμονής

Για την εξοικονόμηση ενέργειας, η συσκευή τίθεται αυτόματα στην κατάσταση αναμονής (τυαξδβς), αν περάσουν 15 λεπτά μετά το τέλος της κασέτας ή του CD χωρίς να πατηθεί κάποιο πλήκτρο.

## Ρύθμιση της έντασης και του ήχου

- 1 Πατήστε **VOL + / -** για να ρυθμίσετε την ένταση του ήχου.  
→ Η οθόνη δείχνει τη στάθμη του ήχου **VOL** και έναν αριθμό από 0-32.
  - 2 Πατήστε **DBB** για να ενεργοποιήσετε και να απενεργοποιήσετε την ενίσχυση των μπάσων.  
→ Η οθόνη δείχνει την ένδειξη **DBB** αν είναι ενεργοποιημένη η λειτουργία DBB.
  - 3 Πατήστε **MUTE** στο τηλεχειριστήριο για να διακόψετε αμέσως την αναπαραγωγή ήχου.  
→ Η αναπαραγωγή συνεχίζεται χωρίς ήχο.
- Για να επανενεργοποιήσετε την αναπαραγωγή ήχου μπορείτε:
    - να ξαναπατήσετε **MUTE**;
    - να αλλάξετε τη ρύθμιση της έντασης;
    - να αλλάξετε την πηγή ήχου.

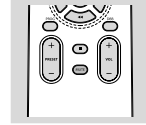

# Λειτουργία CD

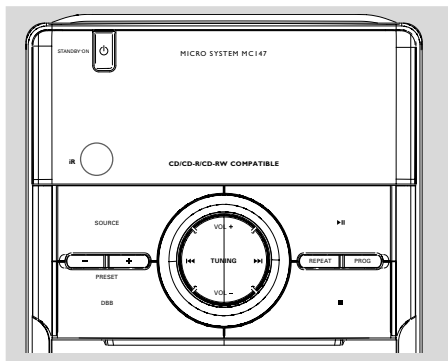

## Σημαντικό:

**Δεν πρέπει ποτέ να αγγίζετε τον φακό του CD πιασεσ!**

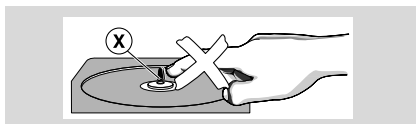

## Τοποθέτηση δίσκου

Αυτή η συσκευή CD πιασεσ είναι σε θέση να αναπαράγει δίσκους Audio, συμπεριλαμβανομένων και των δίσκων CD-Recordable και CD-Rewritable.

- Ωστόσο, η αναπαραγωγή δίσκων CD-ROM, CD-I, CDV, MP3, VCD, DVD ή CD ηλεκτρονικού υπολογιστή δεν είναι δυνατή.

- 1 Επιλέξτε την πηγή ήχου CD.

- 2 Σηκώστε το πορτάκι του CD στο πάνω μέρος του συστήματος για να ανοίξετε το διαμέρισμα του CD.  
→ Το μήνυμα **OPEN** εμφανίζεται μόλις ανοίξετε την υποδοχή του CD.

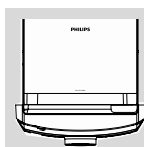

- 3 Υποθετήστε ένα CD με την τυπωμένη πλευρά προς τα επάνω και πιέστε στο σημείο **PULL TO OPEN** για να κλείσετε το καπάκι της υποδοχής του CD.  
→ Η ένδειξη **READ** εμφανίζεται ενώ το CD πιασεσ πραγματοποιεί σάρωση των περιεχομένων ενός δίσκου και, στη συνέχεια, εμφανίζεται ο συνολικός αριθμός των κομματιών.

## Βασικές ρυθμίσεις αναπαραγωγής

### Αναπαραγωγή δίσκου CD

- Πατήστε **▶▶** για να αρχίσει η αναπαραγωγή.  
→ Ο αριθμός του τρέχοντος κομματιού και το εικονίδιο **PLAY** εμφανίζονται κατά την αναπαραγωγή του δίσκου.

### Επιλογή άλλου τραγουδιού

- Πατήστε μία ή περισσότερες φορές το πλήκτρο **TUNING** **◀◀ ▶▶** (**◀ / ▶** στο τηλεχειριστήριο) μέχρι να εμφανιστεί ο επιθυμητός αριθμός τραγουδιού στην οθόνη.

### Αναζήτηση αποσπάσματος τραγουδιού

- 1 Πατήστε και κρατήστε πατημένο το πλήκτρο **TUNING** **◀◀ ▶▶** (**◀ / ▶** στο τηλεχειριστήριο).  
→ Το CD αναπαράγεται σε υψηλή ταχύτητα και σε χαμηλή ένταση.
- 2 Μόλις αναγνωρίσετε το απόσπασμα που ψάχνετε, αφήστε το πλήκτρο **TUNING** **◀◀ ▶▶** (**◀ / ▶** στο τηλεχειριστήριο).  
→ Συνεχίζεται η κανονική αναπαραγωγή.

### Για να διακόψετε την αναπαραγωγή

- Μπορείτε να παύσετε προσωρινά την αναπαραγωγή, πατώντας **▶▶**.  
→ Η οθόνη παγώνει και το εικονίδιο **PLAY** αναβοσβήνει σε περίπτωση διακοπής της αναπαραγωγής.  
→ Ξαναπατήστε **▶▶** για να συνεχιστεί η αναπαραγωγή.

### Για να σταματήσετε την αναπαραγωγή

- Πατήστε το **■**.

*Σημείωση: Η αναπαραγωγή θα σταματήσει επίσης:*

- μόλις ανοίξετε την υποδοχή του CD.
- όταν φτάσει το CD στο τέλος.
- αν επιλέξετε κάποια άλλη πηγή: **TUNER, TAPE** ή **AUX**.
- αν επιλέξετε την κατάσταση αναμονής.
- αν πατήσετε το πλήκτρο **PLAY** του κασετοφώνου.

## Διαφορετικοί τρόποι αναπαραγωγής: SHUFFLE και REPEAT

Μπορείτε να επιλέξετε και να αλλάξετε τους διάφορους τρόπους λειτουργίας πριν την αναπαραγωγή ή κατά τη διάρκειά της. Δεν είναι δυνατός ο συνδυασμός των λειτουργιών αναπαραγωγής με τη λειτουργία PROGRAMME (Πρόγραμμα).

SHUF ..... τα τραγούδια ολόκληρου του CD αναπαράγονται σε τυχαία σειρά

REP ALL ..... επανάληψη ολόκληρου του CD ή του προγράμματος

REP ..... συνεχής αναπαραγωγή του τρέχοντος τραγουδιού.

- 1 Για να επιλέξετε τη λειτουργία επανάληψης αναπαραγωγής, πατήστε **REPEAT** στην κύρια μονάδα ή **REP ALL** στο τηλεχειριστήριο.
- Για να επιλέξετε τη λειτουργία τυχαίας αναπαραγωγής, πατήστε **SHUF** στο τηλεχειριστήριο.
- 2 Αν βρίσκεστε στην κατάσταση ΤΥΟΠ, πατήστε **▶▶** για να αρχίσει η αναπαραγωγή. → Αν έχετε επιλέξει SHUFFLE, η αναπαραγωγή ξεκινάει αμέσως.
- 3 Για να επιστρέψετε στην κανονική αναπαραγωγή, πατήστε το αντίστοιχο πλήκτρο **REPEAT** (στην κύρια μονάδα), **REP ALL** ή **SHUF** (στο τηλεχειριστήριο) μέχρι να σβήσουν οι διάφορες ενδείξεις των λειτουργιών SHUFFLE/ REPEAT στην οθόνη.
- Πατήστε **■** μία φορά κατά τη διάρκεια της αναπαραγωγής για να διακόψετε την επανάληψη/τυχαία αναπαραγωγή.
- Πατήστε **■** ξανά για να ακυρώσετε τη λειτουργία επανάληψης/τυχαίας αναπαραγωγής.

Σημείωση:

– Οι λειτουργίες SHUFFLE (Τυχαία αναπαραγωγή) και REPEAT (Επανάληψη) μπορούν να χρησιμοποιηθούν ταυτόχρονα.

## Προγραμματισμός τραγουδιών

Πραγματοποιήστε τον προγραμματισμό στην κατάσταση STOP για να αποθηκεύσετε τα τραγούδια του CD στην επιθυμητή σειρά. Αν επιθυμείτε, μπορείτε να αποθηκεύσετε κάποιο τραγούδι περισσότερες φορές. Μπορείτε να αποθηκεύσετε έως και 20 διαδρομές στη μνήμη.

- 1 Χρησιμοποιήστε τα πλήκτρα **TUNING** **◀◀** **▶▶** (**◀** / **▶** στο τηλεχειριστήριο) για να επιλέξετε τον επιθυμητό αριθμό τραγουδιού.
- 2 Πατήστε το **PROG** για αποθήκευση. → Οθόνη: **PROG** Αναβοσβήνει η ένδειξη **!** και εμφανίζεται σύντομα το και, στη συνέχεια, ο αριθμός του κομματιού που επιλέξατε.
- 3 Επαναλαμβάνετε τα βήματα **1-2** για την επιλογή και αποθήκευση όλων των επιθυμητών τραγουδιών.
- 4 Για να αρχίσετε την αναπαραγωγή του προγράμματός σας, πατήστε **▶▶**

## Ανασκόπηση του προγράμματος

- Διακόψτε την αναπαραγωγή και πατήστε **PROG**.

## Διαγραφή προγράμματος

Μπορείτε να διαγράψετε το πρόγραμμα:

- πατώντας μία φορά το πλήκτρο **■** στην κατάσταση **STOP**.
- πατώντας δύο φορές το πλήκτρο **■** κατά τη διάρκεια της αναπαραγωγής.
- ανοίγοντας την υποδοχή του CD. → Θα σβήσει η ένδειξη **prog** στην οθόνη.

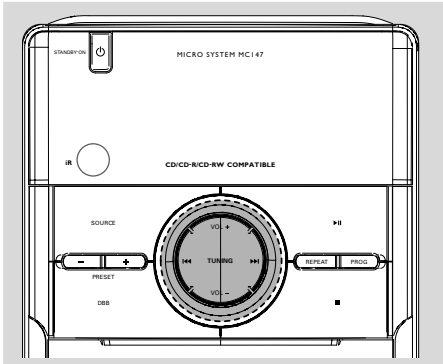

## Συντονισμός σε ραδιοφωνικούς σταθμούς

- 1 Πατήστε **SOURCE** στη συσκευή ή Πατήστε **TUN** στο τηλεχειριστήριο για να επιλέξετε την επιθυμητή ζώνη συχνότητας.
- 2 Πατήστε **TUNING** **◀◀ ▶▶** (**◀◀ / ▶▶** στο τηλεχειριστήριο) και αφήστε το πλήκτρο.  
→ Οδέκτης συντονίζεται αυτόματα στον πλησιέστερο ραδιοφωνικό σταθμό με αρκετά ισχυρό σήμα. Ενδειξη στην οθόνη κατά τη διάρκεια του αυτόματου συντονισμού:  
*S r c H.*
- 3 Αν είναι αναγκαίο, επαναλαμβάνετε το τρίτο βήμα μέχρι να βρείτε τον επιθυμητό σταθμό.
- Για να συντονίσετε τον δέκτη σε έναν σταθμό με αδύναμο σήμα, πατήστε σύντομα και επανειλημμένα το πλήκτρο **TUNING** **◀◀ ▶▶** (**◀◀ / ▶▶** στο τηλεχειριστήριο) μέχρι να πετύχετε την καλύτερη δυνατή λήψη.

## Προγραμματισμός ραδιοφωνικών σταθμών

Μπορείτε να αποθηκεύσετε μέχρι και 40 κομμάτια, σε οποιαδήποτε επιθυμητή σειρά. Αν θέλετε, μπορείτε να αποθηκεύσετε το ίδιο κομμάτι περισσότερες φορές.

### Αυτόματος προγραμματισμός

Ο αυτόματος προγραμματισμός θα ξεκινήσει από τον επιλεγμένο αριθμό προεπιλογής. Από αυτόν τον αριθμό προεπιλογής και πέρα, θα διαγραφούν όλοι οι ραδιοφωνικοί σταθμοί που είχαν προγραμματιστεί

νωρίτερα. Η συσκευή θα προγραμματίσει μόνο σταθμούς που δεν βρίσκονται ήδη αποθηκευμένοι στη μνήμη.

- 1 Πατήστε **PRESET +/-** για να επιλέξετε τον αριθμό προεπιλογής από τον οποίο θέλετε να ξεκινήσει ο αυτόματος προγραμματισμός.

*Σημείωση:*

– Αν δεν επιλέξετε κάποιον αριθμό προεπιλογής, ο προγραμματισμός θα αρχίσει αυτόματα από την αριθμό προεπιλογής 1, και όλες οι παλιές προεπιλογές σας θα διαγραφούν.

- 2 Πατήστε **PROG** για περισσότερα από 2 δευτερόλεπτα για να ενεργοποιήσετε τον προγραμματισμό.  
→ Εμφανίζεται η ένδειξη **AUTO** και οι διαθέσιμοι σταθμοί προγραμματίζονται σύμφωνα με την ισχύ λήψης της περιοχής συχνότητων. Στη συνέχεια αναπαράγεται ο τελευταίος σταθμός προεπιλογής που αποθηκεύτηκε.

### Προγραμματισμός με το χέρι

- 1 Συντονίστε το ραδιόφωνο στον επιθυμητό σταθμό (δείτε "Συντονισμός σε ραδιοφωνικούς σταθμούς").
- 2 Πατήστε **PROG** για να ενεργοποιήσετε τον προγραμματισμό.  
→ Αναβοσβήνει η ένδειξη **PROG** στην οθόνη.
- 3 Πατήστε **PRESET +/-** για να δώσετε σ' αυτόν τον σταθμό έναν αριθμό από το 1 έως το 10.
- 4 Ξαναπατήστε **PROG** για να επιβεβαιώσετε τη ρύθμιση.  
→ Σβήνει η ένδειξη **PROG** και εμφανίζονται ο αριθμός προεπιλογής και η συχνότητα του προεπιλεγμένου σταθμού.
- 5 Επαναλαμβάνετε τα τέσσερα παραπάνω βήματα για την αποθήκευση περισσότερων σταθμών.
- Μπορείτε να διαγράψετε οποιονδήποτε προεπιλεγμένο σταθμό αποθηκεύοντας κάποια άλλη συχνότητα στη θέση του.

## Συντονισμός σε προεπιλεγμένους σταθμούς

- Πατήστε **PRESET +/-** μέχρι να εμφανιστεί ο αριθμός προεπιλογής του επιθυμητού σταθμού.



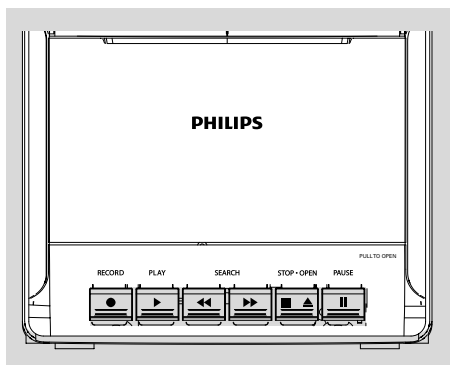

## Αναπαραγωγή κασέτας

- 1 Επιλέξτε την πηγή ήχου **TAPE**.  
→ Η οθόνη δείχνει την ένδειξη "tAPE" καθ' όλη τη διάρκεια λειτουργία του κασετοφώνου.
- 2 Ανοίξτε το κάλυμμα πλήκτρων κασέτας με σύμμανση "**PULL TO OPEN**" στο μπροστινό πλάκα.
- 3 Πατήστε **STOP-OPEN** ■ ▲ για να ανοίξετε την υποδοχή της κασέτας.
- 4 Υποθετήστε μια κασέτα στην οποία έχουν γίνει εγγραφές και κλείστε την υποδοχή της κασέτας.
- Βάλτε τη κασέτα με την ανοικτή πλευρά προς τα κάτω και την ταινία τυλιγμένη αριστερά.
- 5 Πατήστε **PLAY** ► για να αρχίσει η αναπαραγωγή.
- Στο τέλος της κασέτας, τα πλήκτρα επανέρχονται αυτόματα στην αρχική τους θέση, εκτός αν έχετε πατήσει το πλήκτρο **PAUSE** II.
- 6 Πατήστε **PAUSE** II για να διακόψετε την αναπαραγωγή. Ξαναπατήστε αυτό το πλήκτρο για να συνεχίσει η αναπαραγωγή.
- 7 Πατώντας ◀◀ ή ▶▶ στη συσκευή, μπορείτε να τυλίξετε την κασέτα γρήγορα προς τα μπροστά ή πίσω.
- 8 Πατήστε **STOP-OPEN** ■ ▲ για να σταματήσετε την κασέτα.

### Σημείωση:

– Κατά τη διάρκεια αναπαραγωγής ή εγγραφής μιας κασέτας δεν μπορείτε να αλλάξετε την πηγή ήχου.

## Γενικές Πληροφορίες Σχετικά με την Εγγραφή Κασετών

- Η αντιγραφή επιτρέπεται καθ' όσον δεν παραβιάζονται τα δικαιώματα πνευματικής ιδιοκτησίας ή άλλα δικαιώματα τρίτων.
- Το κασετόφωνο αυτό δεν είναι κατάλληλο για την εγγραφή κασετών του τύπου METAL (IEC IV). Για τις εγγραφές σας θα πρέπει να χρησιμοποιείτε μόνο κασέτες του τύπου NORMAL (IEC I) στις οποίες δεν έχουν αφαιρεθεί τα γλωσσίδια προστασίας αντιγραφής.
- Η ιδανική στάθμη ήχου για την εγγραφή ρυθμίζεται αυτόματα. Η αλλαγή των ρυθμίσεων VOLUME ή DBB δεν θα επηρεάσει την τρέχουσα εγγραφή.
- Η ποιότητα του ήχου εγγραφής μπορεί να διαφέρει ελαφρά ανάλογα με την ποιότητα της πηγής εγγραφής σας και της ταινίας.
- Στην αρχή και στο τέλος της κασέτας, δεν πραγματοποιείται εγγραφή επί 7 δευτερόλεπτα, όταν περνά η αρχή της ταινίας από τις κεφαλές του κασετοφώνου.
- Για να αποφύγετε την ακούσια αντιγραφή των κασετών σας, κρατήστε την κασέτα μπροστά σας και σπάστε το αριστερό γλωσσίδι. Η αντιγραφή αυτής της πλευράς είναι πλέον αδύνατη. Για να αντιγράψετε αυτή την πλευρά, καλύψτε τα σπασμένα γλωσσίδια με κολλητική ταινία.

## Συγχρονισμένη έναρξη εγγραφής από CD

- 1 Επιλέξτε την πηγή ήχου **CD**.
- 2 Υποθετήστε ένα **CD** και αν επιθυμείτε, προγραμματίστε τραγουδία.
- 3 Πατήστε **STOP-OPEN** ■ ▲ για να ανοίξει η υποδοχή της κασέτας.
- 4 Υποθετήστε μια κατάλληλη κασέτα και κλείστε την υποδοχή της κασέτας.
- 5 Πατήστε το πλήκτρο **RECORD** για να αρχίσει η εγγραφή.  
→ Μετά από 7 δευτερόλεπτα, η αναπαραγωγή του προγράμματος θα αρχίσει αυτόματα από την αρχή του CD / του προγράμματος. Δεν χρειάζεται να θέσετε ξεχωριστά σε λειτουργία το CD πημασος.

# Λειτουργία κασετοφώνου/Εγγραφή

Για την επιλογή και εγγραφή συγκεκριμένου αποσπάσματος τραγουδιού:

- Πατήστε και κρατήστε πατημένο το πλήκτρο **◀◀ ▶▶**. Αφήστε το πλήκτρο **◀◀ ▶▶** μόλις αναγνωρίσετε το απόσπασμα που ψάχνετε.
- Για να διακόψετε την αναπαραγωγή του CD πατήστε **▶▶**.
- Η εγγραφή θα αρχίσει ακριβώς από αυτό το σημείο, μόλις πατήσετε το πλήκτρο **RECORD**.
- Πατήστε **PAUSE** για να διακόψετε την αναπαραγωγή. Ξαναπατήστε αυτό το πλήκτρο για να συνεχίσει η αναπαραγωγή.
- Πατήστε **STOP•OPEN** **■ ▲** για να σταματήσετε την εγγραφή.

## Εγγραφή από το ραδιόφωνο

- 1 Συντονίστε τον δέκτη στον επιθυμητό ραδιοφωνικό σταθμό (δείτε "Συντονισμός σε ραδιοφωνικούς σταθμούς").
- 2 Πατήστε **STOP•OPEN** **■ ▲** για να ανοίξει η υποδοχή της κασέτας.
- 3 Υποθετήστε μια κατάλληλη κασέτα και κλείστε την υποδοχή της κασέτας.
- 4 Πατήστε το πλήκτρο **RECORD** για να αρχίσει η εγγραφή.
- 5 Πατήστε **PAUSE** για να διακόψετε την αναπαραγωγή. Ξαναπατήστε αυτό το πλήκτρο για να συνεχίσει η αναπαραγωγή.
- 6 Πατήστε **STOP•OPEN** **■ ▲** για να σταματήσετε την εγγραφή.

## Ακρόαση εξωτερικής πηγής

Μπορείτε να ακούτε τον ήχο της συνδεδεμένης εξωτερικής πηγής μέσω των ηχείων του συστήματός σας.

- 1 Επιλέξτε την πηγή ήχου **AUX**.
- 2 Χρησιμοποιήστε ένα καλώδιο γραμμής εισόδου (δεν παρέχεται) για να συνδέσετε την υποδοχή **AUX** του MC147 (3.5 mm, located on the back panel) σε μια υποδοχή **AUDIO OUT** ή ακουστικών εξωτερικής συσκευής (όπως συσκευής αναπαραγωγής CD ή VCR).

Κάθε χωρίς άδεια υου νομίμου καούχου (και μη περιοριτιικά) αναπαραγωγή, ανιγραζή, διατκευή, μευάδοτη υων προτυαυευσομένων από υο Νόμο "περί Πνευμαυικής Ιδυοκυητίας" έργων, τυμπεριλαμβανομένων υων προγραμμάυων ηλεκυρονικών υπολογιτυών, αρχείων, καθώς και η αναμευάδοτη και αναπαραγωγή ήχου και εικόνας, απαγορεύευαι αυτηρά. Κάθε υέυοια παραβιατη θεμελιώννει ατυική ευθύνη για αποζημύωτη και οδηγεί τε ποινική δίωξη υου παραβάυη. Αυυή η τυτκευή δεν πρέπει να χρητυμοποιεύαι για υέυοιους τυκοπούς.



Be responsible  
Respect copyrights

## Καθαρισμός του περιβλήματος

- Χρησιμοποιήστε ένα μαλακό ύφασμα ελαφρά υγραμένο με διάλυμα ήπιου απορρυπαντικού. Μην χρησιμοποιείτε διάλυμα που περιέχει οινόπνευμα, αιθέρα, αμμωνία ή στιλβωτικά.

## Καθαρισμός των δίσκων

- Καθαρίστε τυχόν ακάθαρτους δίσκους με ένα ύφασμα καθαρισμού. Σκουπίστε το δίσκο με φορά από το κέντρο προς τα έξω. Μην τον σκουπίζετε με κυκλική κίνηση.
- Μην χρησιμοποιείτε διαλύτες όπως π.χ. βενζίνη, διαλυτικό, προϊόντα καθαρισμού που διατίθενται στο εμπόριο ή αντιστατικά σπρέι που προορίζονται για αναλογικούς δίσκους.



## Καθαρισμός των φακών του δίσκου

- Μετά από παρατεταμένη χρήση, ενδέχεται να έχουν συσσωρευτεί ακαθαρσίες ή σκόνη πάνω στους φακούς του δίσκου. Για να διασφαλίσετε την καλή ποιότητα αναπαραγωγής, καθαρίστε τους φακούς με το προϊόν καθαρισμού ΓΔ Μεζτ Γμεαξες της Πθιμιππ ή με άλλο καθαριστικό που διατίθεται στο εμπόριο. Ακολουθήστε τις οδηγίες που συνοδεύουν το καθαριστικό.

## Καθαρισμός της κεφαλής και της διαδρομής της ταινίας

- Για να εξασφαλίσετε υψηλή ποιότητα εγγραφής και αναπαραγωγής, καθαρίστε τις κεφαλές (A), τον /τους άξονα(ες) (B), και τον/ τους κύλινδρο(ους) πίεσης (C) μετά από 50 ώρες λειτουργίας.
- Χρησιμοποιήστε ένα κομμάτι βαμβάκι ελαφρά υγραμένο με υγρό καθαρισμού ή οινόπνευμα.
- Μπορείτε επίσης να καθαρίσετε τις κεφαλές, εάν αναπαράγετε μία φορά μία κασέτα καθαρισμού.

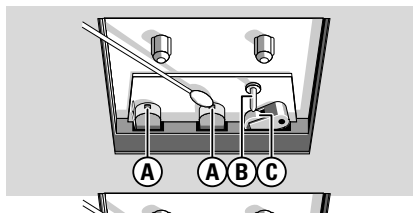

## Απομαγνητισμός των κεφαλών

- Χρησιμοποιήστε μία κασέτα απομαγνητισμού που διατίθεται από τον αντιπρόσωπό σας.

# Ρολόι/Χρονοδιακόπτης

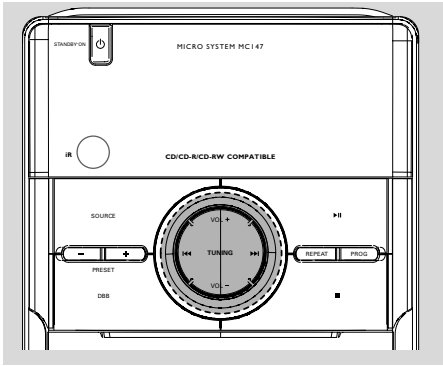

## Ρύθμιση του ρολογιού

- 1 Στη λειτουργία αναμονής, πατήστε και κρατήστε πατημένο το **CLOCK/DISPLAY** στο τηλεχειριστήριο για 2 δευτερόλεπτα.
- 2 Πατήστε **PROG** για να επιλέξετε 12-ωρη ή 24-ωρη μορφή εμφάνισης.
- 3 Πατήστε **CLOCK/DISPLAY** ξανά για επιβεβαίωση.  
→ Αρχίζουν να αναβοσβήνουν τα ψηφία των ωρών.
- 4 Πατήστε **TUNING** |◀◀ ▶▶| (◀◀ / ▶▶) στο τηλεχειριστήριο για να ρυθμίσετε τις ώρες.
- 5 Ξαναπατήστε **CLOCK/DISPLAY**.  
→ Αρχίζουν να αναβοσβήνουν τα ψηφία των λεπτών.
- 6 Πατήστε **TUNING** |◀◀ ▶▶| (◀◀ / ▶▶) στο τηλεχειριστήριο για να ρυθμίσετε τα λεπτά.
- 7 Πατήστε **CLOCK/DISPLAY** στο τηλεχειριστήριο.

### Σημείωση:

– Εμφανίζεται το ρολόι χωρίς πίσω φωτισμό μόνο στη θέση αναμονής.

## Ρύθμιση του χρονοδιακόπτη

- Το σύστημα μπορεί να χρησιμοποιηθεί ως ξυπνητήρι, ενώ το CD ή TUNER ενεργοποιείται σε καθορισμένη ώρα. Η ώρα του ρολογιού πρέπει να ρυθμιστεί για να μπορείτε να χρησιμοποιήσετε το χρονοδιακόπτη.

- 1 Στη λειτουργία αναμονής, πατήστε και κρατήστε πατημένο το **TIMER** για περίπου 2 δευτερόλεπτα στο τηλεχειριστήριο.
- 2 Πατήστε **SOURCE** (ή **DISC/TUN** στο τηλεχειριστήριο) για να επιλέξετε μία από τις δύο πηγές ήχου.
- 3 Πατήστε **TIMER** για να επιβεβαιώσετε τη ρύθμιση.  
→ Τα ψηφία των ωρών αρχίζουν να αναβοσβήνουν.
- 4 Πατήστε **TUNING** |◀◀ ▶▶| (◀◀ / ▶▶) στο τηλεχειριστήριο για να ρυθμίσετε τις ώρες.
- 5 Ξαναπατήστε **TIMER**.  
→ Αρχίζουν να αναβοσβήνουν τα ψηφία των λεπτών.
- 6 Πατήστε **TUNING** |◀◀ ▶▶| (◀◀ / ▶▶) στο τηλεχειριστήριο για να ρυθμίσετε τα λεπτά.
- 7 Πατήστε **TIMER** για να επιβεβαιώσετε την ώρα.  
→ Ο χρονοδιακόπτης έχει ρυθμιστεί και ενεργοποιηθεί.

### Σημείωση:

– Αν έχετε επιλέξει πηγή CD και δεν υπάρχει δίσκος στην υποδοχή CD ή ο δίσκος έχει κάποιο σφάλμα, θα γίνει αυτόματη επιλογή TUNER.

## Ενεργοποίηση και απενεργοποίηση του χρονοδιακόπτη

- Στην κατάσταση αναμονής ή κατά τη διάρκεια της αναπαραγωγής, πατήστε μία φορά το πλήκτρο **TIMER ON/OFF** οξγε.  
→ Η οθόνη δείχνει την ένδειξη  αν είναι ενεργοποιημένος ο χρονοδιακόπτης, και σβήνει αν είναι απενεργοποιημένος.

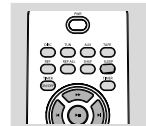

## Ενεργοποίηση και

## απενεργοποίηση του χρονοδιακόπτη ύπνου

Ο χρονοδιακόπτης ύπνου παρέχει στη συσκευή τη δυνατότητα να σβήνει αυτόματα μετά από ένα προκαθορισμένο χρονικό διάστημα λειτουργίας.

- Πατήστε μία ή περισσότερες φορές το

πλήκτρο **SLEEP** στο τηλεχειριστήριο.

→ Η οθόνη δείχνει την ένδειξη **zZ** και μία από τις επιλογές του χρονοδιακόπτη ύπνου, με τη σειρά: 60, 45, 30, 15, 0, 60... αν έχετε επιλέξει κάποια ώρα.

- Για απενεργοποίηση, πατήστε **SLEEP** στο τηλεχειριστήριο μία ή περισσότερες φορές μέχρι να εμφανιστεί το "0" ή πατήστε **STANDBY ON** (☺) στο σύστημα (ή **POWER** στο τηλεχειριστήριο).  
→ Στην οθόνη κυλάει το μήνυμα **zZ**.

## Προδιαγραφές

### ΕΝΙΣΧΥΤΗΣ

Ισχύς εξόδου ..... 2 x 2W RMS  
Λόγος σήματος προς θόρυβο  $\geq$  60 dBA (IEC)  
Απόκριση συχνότητας ..... 125 – 16000 Hz  
Σύνθετη αντίσταση ηχείων ..... 8Ω

### Συσκευή CD PLAYER

Περιοχή συχνοτήτων ..... 125 – 16000 Hz  
Λόγος σήματος προς θόρυβο ..... 65 dBA

### TUNER (ΔΕΚΤΗΣ)

Περιοχή FM ..... 87.5 – 108 MHz  
Περιοχή MW ..... 531 – 1602 kHz  
Ευαισθησία στα 75 Ω  
– FM 26 dB Ευαισθησία ..... 20  $\mu$ V  
– MW 26 dB Ευαισθησία ..... 5 mV/m  
Συνολική παραμόρφωση αρμονικών .....  $\leq$  5%

### ΚΑΣΕΤΟΦΩΝΟ

Απόκριση συχνότητας  
Κανονική κασέτα (τύπος I) .....  
..... 125 – 8000 Hz (8 dB)  
Λόγος σήματος προς θόρυβο  
Κανονική κασέτα (τύπος I) ..... 40 dBA  
Διακυμάνσεις ταχύτητας .....  $\leq$  0.4% JIS

### ΗΧΕΙΑ

Σύστημα βαττ σεζιμεω  
Διαστάσεις (Π x Υ x Μ) 134 x 230 x 152 (mm)

### ΓΕΝΙΚΕΣ ΠΛΗΘΟΦΟΡΙΕΣ

Τροφοδοσία AC ..... 220 – 230 V / 50 Hz  
Διαστάσεις (Π x Υ x Μ) 148 x 233 x 216 (mm)  
νάρος (με / χωρίς ηχεία) .....  
..... περίπου 3.65 / 1.53 kg  
Κατανάλωση ισχύος:  
Σε λειτουργία ..... 15 W  
Σε αναμονή .....  $<$  4 W

**Οι προδιαγραφές και η εξωτερική εμφάνιση υπόκεινται σε αλλαγές χωρίς προηγούμενη ειδοποίηση.**

# Αντιμετώπιση Προβλημάτων

## ΠΡΟΕΙΔΟΠΟΙΗΣΗ

Σε καμιά περίπτωση δεν πρέπει να επιχειρήσετε να επισκευάσετε μόνοι σας το σύστημα, διότι κάτι τέτοιο θα καταστήσει άκυρη την εγγύηση. Μην ανοίγετε το σύστημα, γιατί υπάρχει κίνδυνος ηλεκτροπληξίας.

Σε περίπτωση βλάβης, ελέγξτε πρώτα τα παρακάτω σημεία, προτού πάτε το σύστημα για επισκευή. Εάν δεν μπορέσετε να επιλύσετε το πρόβλημα ακολουθώντας αυτές τις υποδείξεις, συμβουλευτείτε τον αντιπρόσωπό σας ή το σέρβις.

Πρόβλημα	Αντιμετώπιση
Στην οθόνη εμφανίζεται η ένδειξη "CD" ή "CD?".	<ul style="list-style-type: none"><li>✓ Τοποθετήστε έναν δίσκο.</li><li>✓ Βεβαιωθείτε ότι ο δίσκος δεν έχει τοποθετηθεί ανάποδα.</li><li>✓ Περιμένετε έως ότου οι υδρατμοί που έχουν συμπυκνωθεί στους φακούς εξατμιστούν.</li><li>✓ Αντικαταστήστε ή καθαρίστε το δίσκο: ανατρέξτε στην ενότητα "Συντήρηση".</li><li>✓ Χρησιμοποιήστε ένα ολοκληρωμένο CD-RW ή CD-R.</li></ul>
Η ραδιοφωνική λήψη δεν είναι καλή.	<ul style="list-style-type: none"><li>✓ Εάν το σήμα είναι πολύ αδύναμο, προσαρμόστε την κεραία ή συνδέστε μία εξωτερική κεραία για καλύτερη λήψη.</li><li>✓ Αυξήστε την απόσταση ανάμεσα στο μίνι στερεοφωνικό σας σύστημα και την τηλεόραση ή το βίντεο.</li></ul>
Δεν είναι δυνατή η εγγραφή ή η αναπαραγωγή.	<ul style="list-style-type: none"><li>✓ Καθαρίστε τα μέρη της συσκευής, ανατρέξτε στην ενότητα "Συντήρηση".</li><li>✓ Χρησιμοποιήστε μόνον κασέτες τύπου NORMAL (IEC I).</li><li>✓ Καλύψτε με ένα κομμάτι αυτοκόλλητης ταινίας την οπή που υπάρχει στη θέση της γλωττίδας.</li></ul>
Το σύστημα δεν αντιδρά όταν πατάτε τα κουμπιά.	<ul style="list-style-type: none"><li>✓ Αφαιρέστε το βύσμα εναλλασσόμενου ρεύματος από την πρίζα και επανασυνδέστε το. Θέστε πάλι το σύστημα σε λειτουργία.</li></ul>
Δεν μπορείτε να ακούσετε ήχο ή ο ήχος δεν είναι καλής ποιότητας.	<ul style="list-style-type: none"><li>✓ Ρυθμίστε την ένταση.</li><li>✓ Αποσυνδέστε τα ακουστικά.</li><li>✓ Βεβαιωθείτε ότι τα ηχεία έχουν συνδεθεί σωστά.</li><li>✓ Βεβαιωθείτε ότι το γυμνό καλώδιο του ηχείου έχει στερεωθεί καλά.</li></ul>
Οι έξοδοι ήχου έχουν αντιστραφεί.	<ul style="list-style-type: none"><li>✓ Ελέγξτε τις συνδέσεις των ηχείων και τη θέση τους.</li></ul>

# Αντιμετώπιση Προβλημάτων

Πρόβλημα	Αντιμετώπιση
<b>Το τηλεχειριστήριο δεν λειτουργεί σωστά.</b>	<ul style="list-style-type: none"><li>✓ Επιλέξτε την πηγή (για παράδειγμα, CD ή TUNER), προτού πατήσετε το κουμπί λειτουργίας (▶, ◀, ▶I).</li><li>✓ Μειώστε την απόσταση ανάμεσα στο τηλεχειριστήριο και το σύστημα.</li><li>✓ Τοποθετήστε τις μπαταρίες με τη σωστή πολικότητα (σύμβολα +/-), όπως φαίνεται.</li><li>✓ Αντικαταστήστε τις μπαταρίες.</li><li>✓ Κατευθύνετε το τηλεχειριστήριο προς την κατεύθυνση του αισθητήρα IR του συστήματος.</li></ul>
<b>Ο χρονοδιακόπτης δεν λειτουργεί.</b>	<ul style="list-style-type: none"><li>✓ Ρυθμίστε το ρολόι σωστά.</li><li>✓ Πιέστε TIMER για να ενεργοποιήσετε το χρονοδιακόπτη.</li><li>✓ Εάν βρίσκεται σε εξέλιξη εγγραφή ή αντιγραφή κασετών, διακόψτε την εγγραφή.</li></ul>
<b>Η ρύθμιση Ρολογιού/Χρονοδιακόπτη έχει σβηστεί.</b>	<ul style="list-style-type: none"><li>✓ Έχει γίνει διακοπή ρεύματος ή το καλώδιο ρεύματος έχει αποσυνδεθεί. Επαναρυθμίστε το ρολόι και το χρονοδιακόπτη.</li></ul>

Meet Philips at the Internet  
<http://www.philips.com>

English

Français

Español

Deutsch

Nederlands

Italiano

Svenska

Dansk

Suomi

Português

Ελληνικά

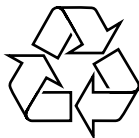

MC147



© 2010 Koninklijke Philips Electronics N.V.  
All rights reserved.



MC147\_12\_UM\_V3.0