

Register your product and get support at  
[www.philips.com/welcome](http://www.philips.com/welcome)

PET745



---

EN	User manual	3	FR	Mode d'emploi	83
DA	Brugervejledning	23	IT	Manuale utente	105
DE	Benutzerhandbuch	43	NL	Gebruiksaanwijzing	125
ES	Manual del usuario	63	SV	Användarhandbok	145

---

**PHILIPS**

# Contenido

---

<b>1</b>	<b>Importante</b>	64
	Instrucciones de seguridad importantes	64
	Aviso	66
<b>2</b>	<b>Su reproductor de DVD portátil</b>	67
	Introducción	67
	Contenido de la caja	68
	Descripción general de la unidad principal	68
	Descripción del control remoto	70
<b>3</b>	<b>Comienzo</b>	72
	Carga de la batería	72
	Instalación de la pila del control remoto	73
	Conexión de un equipo adicional	74
<b>4</b>	<b>Reproducción</b>	74
	Encendido	74
	Selección del idioma de los menús	75
	Reproducción de discos	75
	Opciones de reproducción	75
<b>5</b>	<b>Cómo ver la televisión</b>	76
	Configuración inicial	76
	Búsqueda manual	77
	Ajuste de hora	77
	Visualización de la información del programa	78
	Uso de la guía electrónica de programación	79
	Reorganización de la lista de canales	79
	Gestión de canales	79
<b>6</b>	<b>Ajustes de configuración</b>	79
<b>7</b>	<b>Información del producto</b>	81
<b>8</b>	<b>Solución de problemas</b>	81

# 1 Importante

---

## Instrucciones de seguridad importantes

- ① Lea estas instrucciones.
- ② Guarde estas instrucciones.
- ③ Preste atención a todas las advertencias.
- ④ Siga todas las instrucciones.
- ⑤ No use este aparato cerca del agua.
- ⑥ Utilice únicamente un paño seco para la limpieza.
- ⑦ No bloquee las aberturas de ventilación. Realice la instalación de acuerdo con las indicaciones del fabricante.
- ⑧ No instale cerca ninguna fuente de calor como, por ejemplo, radiadores, rejillas de calefacción, hornos u otros aparatos que produzcan calor (incluidos los amplificadores).
- ⑨ Evite que se pise o doble el cable de alimentación, en particular junto a los enchufes, tomas de corriente y en el punto donde salen del aparato.
- ⑩ Use exclusivamente los dispositivos/accesorios indicados por el fabricante.
- ⑪ Use únicamente el carrito, soporte, trípode o mesa indicados por el fabricante o que se incluya con el aparato. Cuando use un carrito, tenga cuidado al mover juntos el carrito y el aparato para evitar lesiones, ya que se puede volcar. 
- ⑫ Desenchufe el aparato durante las tormentas eléctricas o cuando no lo utilice durante un periodo largo de tiempo.
- ⑬ El servicio técnico debe realizarlo siempre personal cualificado. Se requerirá servicio de asistencia técnica cuando el aparato sufra algún tipo de daño como, por ejemplo, que el cable de alimentación o el enchufe estén dañados, que se haya derramado líquido o hayan caído objetos dentro del aparato, que éste se haya expuesto a la lluvia o humedad, que no funcione normalmente o que se haya caído.
- ⑭ No esponga el aparato a goteos ni salpicaduras.
- ⑮ No coloque sobre el aparato objetos que puedan suponer un peligro (por ejemplo, objetos que contengan líquido o velas encendidas).
- ⑯ Este producto puede contener plomo y mercurio. Es posible que el desecho de estos materiales se encuentre bajo regulación debido a causas medioambientales. Para obtener información sobre el desecho o reciclaje, póngase en contacto con las autoridades locales o con Electronic Industries Alliance: [www.eiae.org](http://www.eiae.org).
- ⑰ No permita que los niños utilicen sin vigilancia aparatos eléctricos. No permita que los niños o adultos con capacidades físicas, sensoriales o mentales reducidas o personas con falta de experiencia/ conocimiento, utilicen aparatos eléctricos sin vigilancia.



## Advertencia

- No quite nunca la carcasa de este aparato.
- No lubrique ninguna pieza de este aparato.
- No coloque nunca este aparato sobre otro equipo eléctrico.
- No exponga el aparato a la luz solar directa, al calor o a las llamas.
- No mire nunca al haz láser que está dentro del aparato.
- Asegúrese de tener siempre un fácil acceso al cable de alimentación, al enchufe o al adaptador para desconectar el aparato de la corriente.

## Seguridad auditiva

### Utilice un nivel de sonido moderado.

- El uso de los auriculares a un nivel de sonido elevado puede dañar el oído. Este producto produce sonidos con rangos de decibelios que pueden provocar una pérdida auditiva a una persona con un nivel auditivo normal, incluso en el caso de una exposición inferior a un minuto. Los rangos de decibelios más elevados se ofrecen para aquellas personas que tengan cierta deficiencia auditiva.
- El nivel de sonido puede ser engañoso. Con el paso del tiempo, el “nivel de comodidad” de escucha se adapta a los niveles de sonido más elevados. Por lo tanto, tras una escucha prolongada, el sonido de un nivel “normal” puede ser en realidad de tono elevado y perjudicial para el oído. Para protegerse contra esto, ajuste el nivel de sonido a un nivel seguro antes de que su oído se adapte y manténgalo así.

### Para establecer un nivel de sonido seguro:

- Fije el control de volumen en un ajuste bajo.
- Aumente poco a poco el sonido hasta poder oírlo de manera cómoda y clara, sin distorsión.

### Escuche durante períodos de tiempo razonables:

- La exposición prolongada al sonido, incluso a niveles “seguros”, también puede provocar una pérdida auditiva.
- Asegúrese de utilizar su equipo de forma razonable y realice los descansos oportunos.

### Asegúrese de respetar las siguientes pautas cuando use los auriculares.

- Escuche a niveles de sonido razonables durante períodos de tiempo razonables.
- Tenga cuidado de no ajustar el nivel de sonido mientras se adapta su oído.
- No suba el nivel de sonido hasta tal punto que no pueda escuchar lo que le rodea.
- En situaciones posiblemente peligrosas, debe tener precaución o interrumpir temporalmente el uso. No utilice los auriculares cuando conduzca un vehículo motorizado, ni cuando practique ciclismo, skateboard, etc., ya que podría suponer un riesgo para el tráfico y es ilegal en muchas zonas.



## Precaución

- El uso de otros controles, ajustes o procedimientos distintos de los especificados en este manual puede causar una peligrosa exposición a la radiación u otros funcionamientos no seguros.

## Aviso

Cualquier cambio o modificación que se realice en este dispositivo que no esté aprobada expresamente por Philips Consumer Lifestyle puede anular la autoridad del usuario para utilizar el equipo.

Este producto cumple los requisitos de interferencias de radio de la Comunidad Europea.



Este producto cumple los requisitos de las siguientes directivas y directrices: 2004/108/CE y 2006/95/CE.

### Información medioambiental

Se ha suprimido el embalaje innecesario. Hemos intentado que el embalaje sea fácil de separar en tres materiales: cartón (caja), espuma de poliestireno (corcho) y polietileno (bolsas, lámina de espuma protectora).

El sistema se compone de materiales que se pueden reciclar y volver a utilizar si lo desmonta una empresa especializada. Siga la normativa local acerca de la eliminación de materiales de embalaje, pilas agotadas y equipos antiguos.

## Reciclaje

El producto se ha diseñado y fabricado con materiales y componentes de alta calidad, que se pueden reciclar y volver a utilizar.



Cuando vea este símbolo de contenedor de ruedas tachado en un producto, indica que éste cumple la directiva europea 2002/96/EC: Nunca tire el producto con la basura normal del hogar. Infórmese de la legislación local sobre la recogida selectiva de productos eléctricos y electrónicos. El desecho correcto de un producto usado ayuda a evitar potencialmente consecuencias negativas para el medio ambiente y la salud humana.



El producto contiene pilas contempladas por la directiva europea 2006/66/EC, que no se deben tirar con la basura normal del hogar.

Cuando vea este símbolo de contenedor de ruedas tachado con el símbolo de sustancia química "Pb", indica que las pilas cumplen los requisitos establecidos en la directiva acerca del plomo:

Infórmese de la legislación local sobre la recogida selectiva de pilas. El desecho correcto de las pilas ayuda a evitar consecuencias potencialmente negativas para el medio ambiente y la salud humana.



Pb

Lleve siempre el producto a un profesional para que éste se encargue de quitar la batería integrada.

La copia no autorizada de material protegido contra copia, incluidos programas informáticos, archivos, emisiones y grabaciones de sonido, puede infringir los derechos de copyright y constituir un delito. Este equipo no se debe utilizar para tales fines. La grabación y reproducción de material pueden exigir una autorización. Consulte la Copyright Act (ley sobre copyright) de 1956 y The Performer's Protection Acts (leyes de protección de los intérpretes) de 1958 a 1972.



"DivX, DivX" Certified y los logotipos asociados son marcas comerciales de DivX, Inc. y se utilizan bajo licencia.



Este aparato incluye esta etiqueta:



## 2 Su reproductor de DVD portátil

Le felicitamos por su compra y le damos la bienvenida a Philips. Para poder beneficiarse por completo del soporte que ofrece Philips, registre su producto en [www.philips.com/welcome](http://www.philips.com/welcome).

### Introducción

Su reproductor de DVD portátil reproduce discos de vídeo digitales que cumplan el estándar de vídeo DVD universal. Con él, podrá reproducir películas con calidad de imagen real del cine y sonido estéreo o multicanal (dependiendo del disco y la configuración de la reproducción).

También puede seleccionar pistas de sonido, idiomas de subtítulos y diferentes ángulos de visión (una vez más, dependiendo del disco DVD). Por otra parte, puede restringir la reproducción de discos que no sean aptos para sus hijos.

Podrá reproducir los siguientes discos en el reproductor de DVD (incluidos los CD-R, CD-RW, DVD±R y DVD±RW):

---

	DVD-vídeo
	CD de vídeo

---



CD de audio



CD de MP3



DivX

Discos con archivos JPEG

## Contenido de la caja

Compruebe e identifique el contenido del paquete:

- Reproductor de DVD portátil
- Control remoto
- Adaptador de alimentación de CA
- Adaptador para coche
- Cable AV
- Antena
- Manual de usuario
- Guía de configuración rápida

## Descripción general de la unidad principal

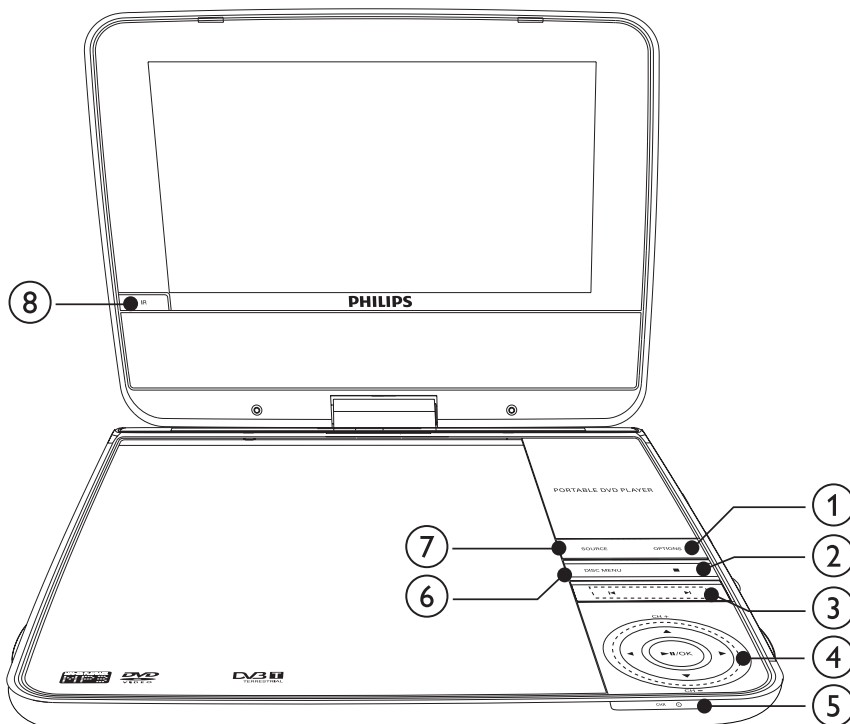

### ① OPTIONS

- Accede a las opciones relacionadas con la actividad o selección actual.

- ② ■
  - Detiene la reproducción de un disco.
- ③ ⏮/⏭
  - Salta al título, capítulo o pista anterior o siguiente.
- ④ ▲, ▼, ◀, ▶
  - Permite desplazarse por los menús.
  - ▲, ▼
    - Cambia al canal anterior o siguiente.
  - ◀, ▶
    - Busca hacia adelante o hacia atrás a distintas velocidades.
- ▶||/OK
  - Confirma una entrada o selección.
  - Inicia, hace una pausa o reanuda la reproducción del disco.
- ⑤ CHR/⓪
  - Indicador de carga/Indicador de alimentación.
- ⑥ DISC MENU
  - Para DVD, accede al menú de disco o sale de él.
  - Para VCD, activa o desactiva el modo de control de reproducción PBC (del inglés Playback Control).
  - En discos VCD versión 2.0 o SVCD con PBC activado, vuelve al menú.
- ⑦ SOURCE
  - Cambia entre los modos DVD y TDT.
- ⑧ IR
  - Sensor del control remoto.

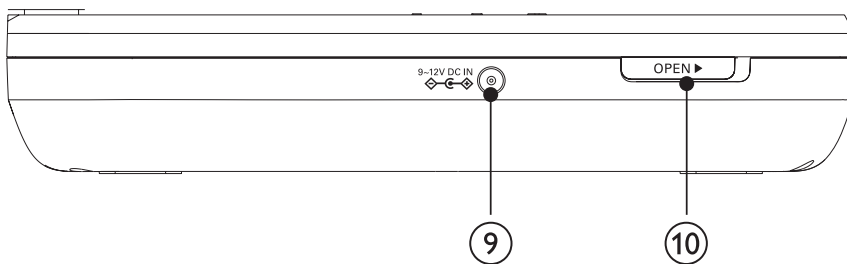

- ⑨ DC IN
  - Toma para la fuente de alimentación
- ⑩ OPEN▶
  - Abre el compartimento de discos.

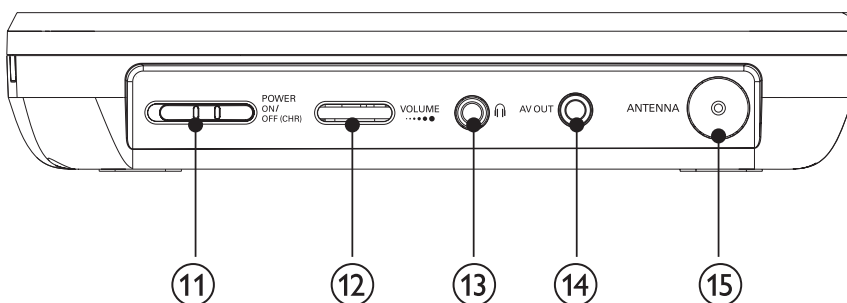



- ⑪ **POWER ON/OFF**
  - Enciende o apaga el reproductor de DVD.
- ⑫ **VOLUME**
  - Aumenta o disminuye el volumen.
- ⑬ 
  - Conexión para auriculares.
- ⑭ **AV OUT**
  - Toma de salida de audio/vídeo.
- ⑮ **ANTENNA**
  - Toma de antena

## Descripción del control remoto

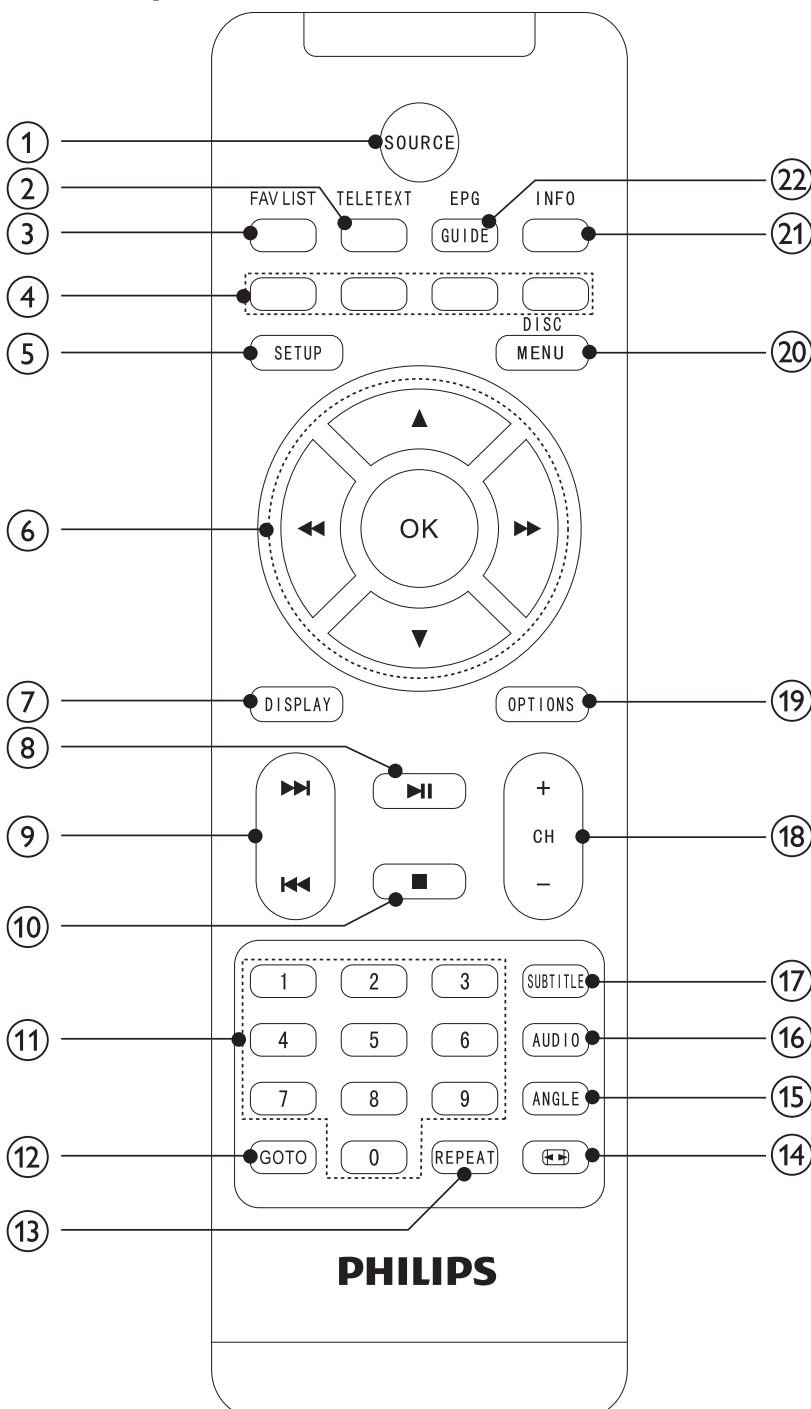

- ① **SOURCE**
  - Cambia entre los modos DVD y TDT.
- ② **TELETEXT**
  - Activa o desactiva el teletexto.
- ③ **FAV LIST**
  - Permite acceder a la lista de favoritos o salir de ella.
- ④ **Botones de colores**
  - Selecciona tareas u opciones.
- ⑤ **SETUP**
  - Accede o sale del menú de configuración.
- ⑥ **▲, ▼, ◀◀, ▶▶**
  - Permite desplazarse por los menús.
- ◀◀, ▶▶**
  - Busca hacia adelante o hacia atrás a distintas velocidades.
- OK**
  - Confirma una entrada o selección.
  - Permite acceder a la lista de canales o salir de ella.
- ⑦ **DISPLAY**
  - Ajusta el valor de visualización del sistema.
- ⑧ **▶ ||**
  - Inicia o reanuda la reproducción del disco.
- ⑨ **|◀◀, ▶▶|**
  - Salta al título, capítulo o pista anterior o siguiente.
- ⑩ **■**
  - Detiene la reproducción de un disco.
- ⑪ **0-9**
  - Teclado numérico
- ⑫ **GO TO**
  - Salta a un capítulo, una pista o un título, o a un momento determinado de la reproducción.
- ⑬ **REPEAT**
  - Repite un capítulo, una pista o un título.
- ⑭ **◻**
  - Ajusta la relación de aspecto de la pantalla.
- ⑮ **ANGLE**
  - Selecciona un ángulo de visualización distinto de un DVD.
- ⑯ **AUDIO**
  - Para DVD, selecciona un idioma de audio.
  - Para VCD, selecciona un modo de audio.

- ⑰ **SUBTITLE**
  - Selecciona el idioma de los subtítulos DVD.
- ⑱ **CH +/-**
  - Cambia al canal anterior o siguiente.
- ⑲ **OPTIONS**
  - Accede a las opciones relacionadas con la actividad o selección actual.
- ⑳ **DISC MENU**
  - Accede al menú de disco o sale de él.
- ㉑ **INFO**
  - Muestra información sobre los programas, si está disponible.
- ㉒ **EPG**
  - Activa o desactiva la guía electrónica de programación (EPG). Sólo se activa en canales digitales.

## 3 Comienzo



### Precaución

- Use los controles sólo como se indica en este manual de usuario.
- Siga siempre las instrucciones de este capítulo en orden.

Si se pone en contacto con Philips, se le preguntará el número de serie y de modelo del reproductor. El número de modelo y el número de serie están en la parte inferior del reproductor. Escriba los números aquí:

Número de modelo \_\_\_\_\_

Número de serie \_\_\_\_\_

---

## Carga de la batería



### Precaución

- Riesgo de daños en el producto. Compruebe que el voltaje de la fuente de alimentación se corresponde con el voltaje impreso en la parte inferior del reproductor.
- Utilice únicamente el adaptador de CA suministrado para cargar la batería.



### Nota

- La placa de identificación está situada en la parte inferior del reproductor.
- Sólo se puede cargar el reproductor cuando está en el modo apagado.

- 1 Coloque el interruptor **POWER ON/OFF** en la posición **OFF**.
- 2 Conecte el adaptador de CA suministrado al reproductor y a la toma de CA.

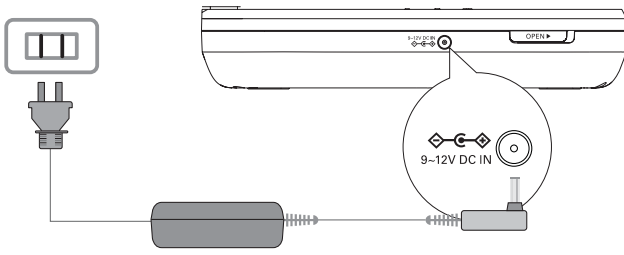

- ↳ El indicador de carga se enciende. La batería se carga completamente en unas 7 horas.
- ↳ Cuando la batería está totalmente cargada, el indicador de carga se apaga.

## Instalación de la pila del control remoto



### Precaución

- Riesgo de explosión. Mantenga las pilas alejadas del calor, la luz del sol o el fuego. Nunca tire las pilas al fuego.
- Riesgo de menor duración de las pilas. Nunca mezcle pilas de diferentes marcas o tipos.
- Riesgo de daños en el producto. Quite las pilas cuando el control remoto no se use durante un periodo largo de tiempo.
- Material de perclorato: es posible que requiera una manipulación específica. Consulte [www.dtsc.ca.gov/hazardouswaste/perchlorate](http://www.dtsc.ca.gov/hazardouswaste/perchlorate).

### Cuando utilice el equipo por primera vez:

- 1 Quite la pestaña protectora para activar la pila del control remoto.

### Para cambiar la pila del control remoto:

- 1 Abra el compartimento de las pilas.
- 2 Inserte 1 pila CR2025 con la polaridad (+/-) correcta, tal como se indica.
- 3 Cierre el compartimento de las pilas.

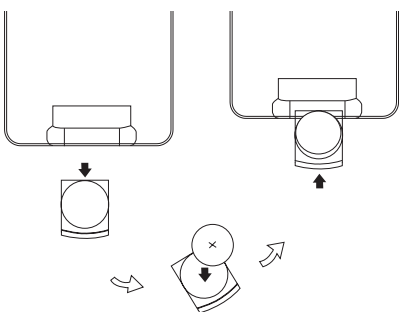

# Conexión de un equipo adicional

## Conexión a un televisor

Puede conectar el reproductor a un televisor para ver un DVD.

- El color de los cables de AV (no suministrados) debe coincidir con el color de las tomas: el cable amarillo es para la toma de vídeo amarilla, el cable rojo/blanco es para las tomas de audio roja y blanca.

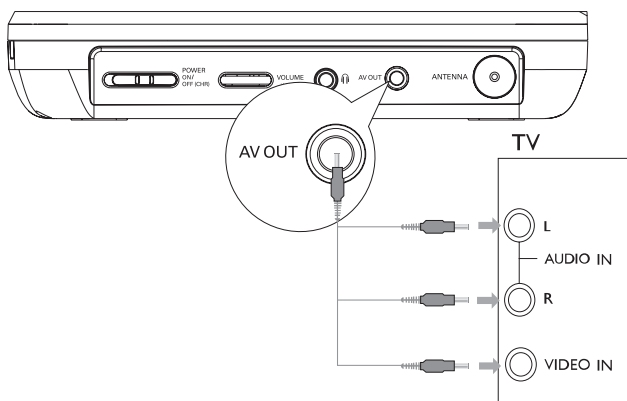

## Conexión a la antena del televisor

Puede conectar el reproductor a la antena para recibir programas de televisión digitales.

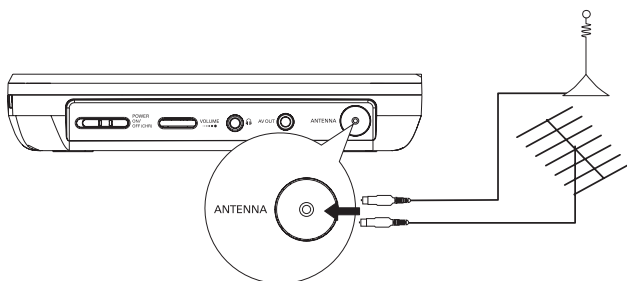

### Consejo

- Para mejorar la recepción, conecte el reproductor a una antena doméstica.

# 4 Reproducción

## Encendido

Coloque el interruptor **POWER ON/OFF** en la posición **ON**.

- ↳ El indicador ① se enciende.

---

## Selección del idioma de los menús

Puede elegir distintos idiomas para el texto de visualización en pantalla.

- 1 Pulse **SETUP**.
    - ↳ Aparece el menú de configuración.
  - 2 Seleccione **[General] > [Language]**.
  - 3 Pulse **▶▶** para seleccionar una opción.
  - 4 Pulse **OK** para confirmar.
  - 5 Pulse **SETUP** para salir.
- 

## Reproducción de discos

- 1 Deslice **OPEN▶** en la unidad principal.
  - 2 Introduzca el disco con la etiqueta hacia arriba.
  - 3 Presione hacia abajo para cerrar el compartimento de CD.
    - ↳ La reproducción se inicia automáticamente.
    - Si aparece un menú, seleccione un elemento y, a continuación, pulse **▶||** para iniciar la reproducción.
    - Para hacer una pausa, pulse **▶||**. Pulse de nuevo para iniciar la reproducción.
    - Para parar, pulse **■**.
    - Para seleccionar el elemento anterior o siguiente, pulse **◀◀** o **▶▶**.
    - Para comenzar a buscar en vídeo o audio, mantenga pulsado **◀◀** o **▶▶**. Pulse brevemente **◀◀** o **▶▶** durante la búsqueda para ajustar la velocidad de la misma.
- 

## Opciones de reproducción

- 1 Durante la reproducción, pulse **OPTION** para seleccionar algunas opciones de reproducción.
  - Para DVD
    - **[Subtitles]**
    - **[Audio language]**
    - **[Angle]**
    - **[Zoom & Pan]**
    - **[Setup]**
  - Para VCD
    - **[Audio]**
    - **[Zoom & Pan]**
    - **[Setup]**
  - Para CD de audio
    - **[Repeat]**
    - **[Shuffle All]**
    - **[Setup]**

Para CD de JPEG

- [Rotate]
- [Zoom & Pan]
- [Setup]

2 Siga las instrucciones en pantalla.

## 5 Cómo ver la televisión



### Nota

- Antes de comenzar, asegúrese de que ha conectado la antena al reproductor.
- Asegúrese de que está en una zona con suficiente cobertura de señal de TDT. Para comprobar la cobertura de señal, consulte a las autoridades de emisión de televisión de su país o visite [www.philips.com/support](http://www.philips.com/support).

## Configuración inicial

1 Pulse **SOURCE** para cambiar al modo TDT.  
↳ Se le solicitará que seleccione su país.



2 Seleccione su país y, a continuación, pulse **OK** para confirmar.  
↳ Se le solicitará que realice una búsqueda de canales automática.



3 Seleccione [**Auto search**] y, a continuación, pulse **OK** para confirmar.  
↳ Se iniciará la búsqueda de canales automática.  
↳ Cuando la búsqueda haya terminado, aparecerá el número total de canales de televisión y radio que se han encontrado.

↳ Para ver los programas del primer canal encontrado, pulse **OK**.

↳ Para cambiar de canal, pulse **CH +/-**.

---

## Búsqueda manual

Puede buscar canales de televisión de forma manual.

**1** Pulse **SETUP**.

**2** Seleccione **[DTTV] > [Manual search]** y, a continuación, pulse **OK** para confirmar.

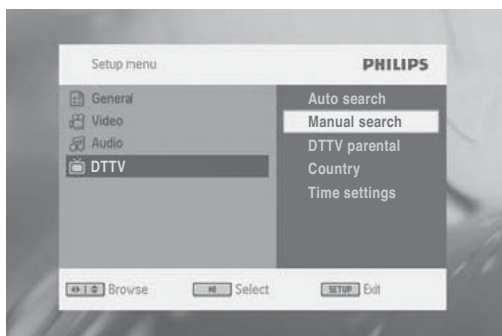

**3** Seleccione el número de canal y, a continuación, pulse **OK** para confirmar.

---

## Ajuste de hora

**1** Pulse **SETUP**.

**2** Seleccione **[DTTV] > [Time settings]**.

Para ajustar el formato de hora:

**1** Seleccione **[Time format]**,

**2** Seleccione una opción y, a continuación, pulse **OK** para confirmar.

- **[24hrs]**
- **[12hrs]**

Para seleccionar el modo de ajuste de hora:

**1** Seleccione **[Setting mode]**,

**2** Seleccione una opción y, a continuación, pulse **OK** para confirmar.

- **[Auto time setting]**: la hora se actualiza automáticamente según el canal de televisión emitido.
- **[Manual time setting]**: ajuste la hora de forma manual.

Para ajustar la zona horaria:

**1** Seleccione **[Setting mode] > [Manual time setting]** y, a continuación, pulse **OK** para confirmar.

**2** Seleccione **[Time zone]**,

- Seleccione **GMT +01:00** para Alemania y Europa Central (diferencia horaria respecto a la zona horaria del meridiano de Greenwich).



Para ajustar el horario de verano (DST):

- 1 Seleccione **[Setting mode]** > **[Manual time setting]** y, a continuación, pulse **OK** para confirmar.
- 2 Seleccione **[Summer time/DST]**.
  - Si no está en horario de verano en ese momento, seleccione **[Off]**.

---

## Visualización de la información del programa

Para ver información breve sobre el programa actual, pulse **INFO**.

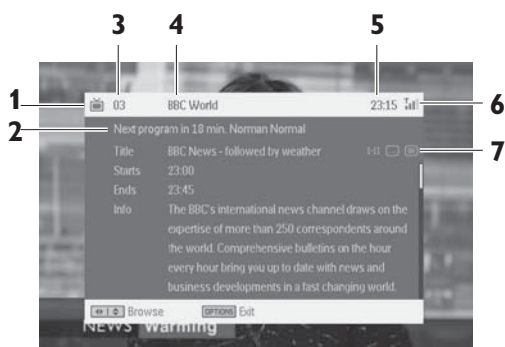

- ① **Programa de televisión**  
Programa de radio
- ② **Información del siguiente programa**
- ③ **Número de programa**
- ④ **Nombre del programa**
- ⑤ **Hora local**
- ⑥ **Indicador de intensidad de la señal**
- ⑦ **Iconos de información de programas**

I-II: programa con diferentes idiomas de audio. Puede pulsar **AUDIO** o **OPTIONS** para acceder a estas funciones.

⋮: programa con subtítulos. Puede pulsar **SUBTITLE** o **OPTIONS** para acceder a esta función.

☰: programa con teletexto. Puede pulsar **TELETEXT** para acceder a esta función.

---

## Acceso al teletexto

Si el canal actual dispone de teletexto, se muestra el icono ☰.

- Para acceder al teletexto, pulse **TELETEXT**.



### Consejo

- El programa puede solicitar el uso de los botones de colores para acceder a las funciones de visualización o controlarlas. Siga las instrucciones que aparecen en la pantalla del teletexto.

---

## Uso de la guía electrónica de programación

La EPG es una guía electrónica de programación en pantalla disponible para programas de televisión digitales. Podrá navegar, seleccionar y ver programas por hora o título.



- 1 Seleccione un canal.
- 2 Pulse **EPG**.  
↳ Aparece la guía electrónica de programación.
- 3 Pulse **▼▲** para seleccionar un programa.
- 4 Pulse **OK**.  
↳ Se muestra información breve sobre este programa.
- 5 Para salir del menú de EPG, pulse **EPG**.

---

## Reorganización de la lista de canales

- 1 Pulse **OPTIONS**.
- 2 Seleccione **[Channel Edit]**.  
↳ Se muestra la lista de canales.
- 3 Seleccione un canal.
- 4 Siga las instrucciones en pantalla para desplazar el canal hasta la posición deseada.

---

## Gestión de canales

- 1 Pulse **OK**.  
↳ Se muestra la lista de canales.
- 2 Seleccione un canal.
  - Para bloquear el canal, pulse el botón rojo.
  - Para ocultar el canal, pulse el botón amarillo.
  - Para marcar el canal como favorito, pulse el botón verde.

## 6 Ajustes de configuración

Para sacar el máximo partido a la experiencia de reproducción, utilice **SETUP** para configurar con precisión los ajustes.

- 1 Pulse **SETUP**.  
↳ Aparece el menú de configuración.

2 Utilice los botones de navegación para seleccionar una opción y pulse **OK** para confirmar.

<b>[General]</b>	
<b>[Language]</b>	Selecciona el idioma de visualización en pantalla.
<b>[PBC settins]</b>	Activa o desactiva la función de control de reproducción.
<b>[Power save]</b>	Activa o desactiva el modo de ahorro de energía.
<b>[DivX (VOD)]</b>	Obtiene el código de registro DivX.
<b>*[DivX Subtitle]</b>	Selecciona el idioma de subtítulos de DivX.
<b>[Parental (DVD)]</b>	Selecciona las opciones de control parental.
<b>[Set password]</b>	Cambia la contraseña existente (predeterminada: 1369).
<b>[Factory settings]</b>	Restablece los ajustes de fábrica.
<b>[Video]</b>	
<b>[TV display]</b>	Ajusta la relación de aspecto de visualización de la pantalla.
<b>[TV standard]</b>	Ajusta el formato de salida de vídeo para el televisor.
<b>[Audio]</b>	
<b>[Dolby]</b>	Ajusta la salida Dolby.
<b>[DTTV]</b>	
<b>[Auto search]</b>	Busca canales automáticamente.
<b>[Manual search]</b>	Busca canales de forma manual.
<b>[DTTV Parental]</b>	Selecciona las opciones de control parental.
<b>[Country]</b>	Selecciona un país específico.
<b>[Time settings]</b>	Ajusta la hora.

3 Pulse **◀◀** para volver al nivel de menú anterior.

4 Pulse **SETUP** para salir.



#### Nota

- \*Existen tres opciones para **[DivX Subtitle]**.
- Latino: albanés, bretón, catalán, danés, neerlandés, inglés, feroés, finés, francés, gaélico, alemán, islandés, irlandés, italiano, noruego, portugués, español y sueco.
- Centroeuropeo: albanés, croata, checo, neerlandés, inglés, alemán, húngaro, irlandés, polaco, rumano, eslovaco, esloveno y serbio.
- Turco: albanés, danés, neerlandés, inglés, finés, francés, gaélico, alemán, italiano, curdo (latín), noruego, portugués, español, sueco y turco.

## 7 Información del producto



### Nota

- La información del producto puede cambiar sin previo aviso.

Dimensiones	200 x 160 x 43,5 mm
Peso	0,84 kg
Fuente de alimentación	Entrada: 100-240 V, 50/60 Hz Salida: 9-12 V de CC, 1 A
Rango de temperatura de funcionamiento	0-50 °C
Láser de longitud de ondas	650 nm
Sistema de vídeo	NTSC/PAL

## 8 Solución de problemas



### Advertencia

- Riesgo de descarga eléctrica. No quite nunca la carcasa del reproductor.

Para que la garantía mantenga su validez, no trate nunca de reparar el sistema usted mismo.

Si tiene problemas al usar el reproductor, compruebe los siguientes puntos antes de llamar al servicio técnico. Si no consigue resolver el problema, registre el reproductor y solicite asistencia en [www.philips.com/welcome](http://www.philips.com/welcome).

#### No hay alimentación

- Compruebe que las dos clavijas del cable de alimentación están bien conectadas.
- Asegúrese de que haya corriente en la toma de CA.
- Compruebe si la batería integrada está vacía.

#### No hay sonido

- Asegúrese de que se ha conectado correctamente el cable AV.

#### El control remoto no responde

- Asegúrese de que no haya ningún obstáculo entre el control remoto y el reproductor.

- Desde una distancia próxima, apunte con el control remoto directamente al reproductor.
- Cambie las pilas del control remoto.
- Esta función no está disponible con este disco. Consulte las instrucciones del disco.

### **Imagen distorsionada**

- Limpie el disco. Limpie el disco desde el centro hacia fuera con un trapo limpio y suave, que no deje pelusa.
- Asegúrese de que el formato de salida del vídeo sea compatible con el televisor.
- Cambie el formato de salida de vídeo para ajustarlo a su televisor o programa.
- La pantalla LCD está fabricada con tecnología de alta precisión. Sin embargo, tal vez vea aparecer pequeños puntos negros o puntos brillantes (rojos, azules, verdes) de forma continua en la pantalla LCD. Este es un resultado normal del proceso de fabricación y no indica ninguna avería.

### **No se puede reproducir el disco**

- Asegúrese de que la etiqueta del disco esté hacia arriba.
- Limpie el disco. Limpie el disco desde el centro hacia fuera con un trapo limpio y suave, que no deje pelusa.
- Compruebe si el disco está dañado probando con otro disco.

### **No hay respuesta a los comandos de funcionamiento**

- El disco no permite la operación.

### **El reproductor se calienta**

- Cuando el reproductor está en uso durante un largo período de tiempo, la superficie se calienta. Esto es normal.

### **En la pantalla se muestra que no hay señal o que ésta es débil**

- Las señales de TDT son demasiado débiles o se está en una zona sin cobertura para TDT.
- Asegúrese de que está en una zona con suficiente cobertura.
- La recepción de TDT en un coche puede provocar problemas de señal.

### **Pérdida de los programas de televisión actuales al viajar a otro país**

- 1** Pulse **SETUP**.
- 2** Seleccione **[DTTV] > [Country]**.
- 3** Seleccione su país.
- 4** Seleccione **[Auto search]**,

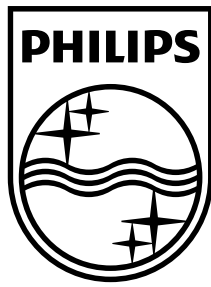

© 2009 Koninklijke Philips Electronics N.V.  
All rights reserved.

