

DVD Micro Theatre

MCD728

Register your product and get support at

www.philips.com/welcome

Käyttöopas

Manual do usuário

Εγχειρίδιο χρήσεως

Руководство пользователя

Instrukcja obsługi

Užívateľský manual

Návod na používanie

Felhasználói kézikönyv



PHILIPS

MAGYARORSZÁG

Minőségtanúsítás

A garanciajegyen feltüntetett forgalombahozó vállalat a 2/1984. (III.10.) BkM-IpM együttes rendelet értelmében tanúsítja, hogy ezen készülék megfelel a műszaki adatokban megadott értékeknek.

Figyelem! A meghibásodott készüléket – beleértve a hálózati csatlakozót is – csak szakember (szerviz) javíthatja. Ne tegye ki a készüléket esőnek vagy nedvesség hatásának!

Garancia

A forgalombahozó vállalat a termékre 12 hónap garanciát vállal.

Névleges feszültség 220 – 240 V / 50 Hz
Elemes működéshez 2xAAA
Névleges frekvencia 50 Hz (vagy 50-60 Hz)

Teljesítmény
maximális 7 W
készenléti állapotban < 1 W

Érintésvédelmi osztály II.

Tömeg 2.3 kg

Befoglaló méretek
szélesség 232 mm
magasság 75.5 mm
mélység 223.5 mm

Rádiórész vételi tartomány
URH 87,5 – 108 MHz

Erősítő rész
Kimeneti teljesítmény 700 W PMPO
..... 2x15 W RMS

ČESKA REPUBLIKÁ

Vystraha! Tento přístroj pracuje s laserovým paprskem. Při nesprávné manipulaci s přístrojem (v rozporu s tímto návodem) může dojít k nebezpečnému ozáření. Proto přístroj za chodu neotevírejte ani nesnímejte jeho kryty. Jakoukoli opravu vždy svěřte specializovanému servisu.

Nebezpečí! Při sejmutí krytů a odjištění bezpečnostních spínačů hrozí nebezpečí neviditelného laserového záření!

Chraňte se před přímým zásahem laserového paprsku.

Záruka: Pokud byste z jakéhokoli důvodu přístroj demontovali, vždy nejdříve vytáhněte síťovou zástrčku.

Přístroj chraňte před jakoukoli vlhkostí i před kapkami

SLOVAK REPUBLIC

Prístroj sa nesmie používať v mokrom a vlhkom prostredí! Chráňte pred striekajúcou a kvapkajúcou vodou!

CAUTION

Use of controls or adjustments or performance of procedures other than herein may result in hazardous radiation exposure or other unsafe operation.

HDMI

HDMI (High Definition Multimedia Interface) is a digital interface that allows pure HD digital video transmission without the loss of image quality. The integrated control bus allows system control between the TV set and connected devices like a digital set top box.

DOLBY VIRTUAL SPEAKER

DVS (Dolby Virtual Speaker) technology creates a highly compelling 5.1-channel listening experience from as few as two speakers, making it an ideal entertainment solution for locations where space for multiple speaker setup is limited.

This product incorporates copyright protection technology that is protected by method claims of certain U.S. patents and other intellectual property rights owned by Macrovision Corporation and other rights owners. Use of this copyright protection technology must be authorized by Macrovision Corporation, and is intended for home and other limited viewing uses only unless otherwise authorized by Macrovision Corporation. Reverse engineering or disassembly is prohibited.

DivX, DivX Certified, and associated logos are trademarks of DivX Networks, Inc and are used under license.



Windows Media is a trademark of Microsoft Corporation.

Manufactured under license from Dolby Laboratories.

"Dolby", "Pro Logic" and the double-D symbol are trademarks of Dolby Laboratories.

DK

Advarsel: Usynlig laserstråling ved åbning når sikkerhedsafbrydere er ude af funktion. Undgå udsættelse for stråling.

Bemærk: Netafbryderen er sekundært indkoblet og afbryder ikke strømmen fra nettet. Den indbyggede netdel er derfor tilsluttet til lysnettet så længe netstikket sidder i stikkontakten.

S

Klass 1 laserparat

Varning! Om apparaten används på annat sätt än i denna bruksanvisning specificerats, kan användaren utsättas för osynlig laserstrålning, som överskrider gränsen för laserklass 1.

Observera! Stömbrytaren är sekundärt kopplad och bryter inte strömmen från nätet. Den inbyggda nätdelen är därför ansluten till elnätet så länge stickproppen sitter i vägguttaget.

SF

Luokan 1 laserlaite

Varoitus! Laitteen käyttäminen muulla kuin tässä käyttöohjeessa mainitulla tavalla saattaa altistaa käyttäjän turvallisuusluokan 1 ylittävälle näkymättömälle lasersäteilylle.

Oikeus muutoksiin varataan. Laite ei saa olla alttiina tippu- ja roiskevedelle.

Huom. Toiminnanvalitsin on kytketty toisiopuolelle, eikä se kytke laitetta irti sähköverkosta. Sisäänrakennettu verkko-osa on kytkettyä sähköverkkoon aina silloin, kun pistoke on pistorasiassa.

Suomi	7
Português	44
Ελληνικά	81
Русский	118
Polski	155
Česky	192
Slovensky	229
Magyar	266

Suomi

Português

Ελληνικά

Русский

Polski

Česky

Slovensky

Magyar

DEMO MODE

To turn ON

Press

STOP ■

button

To turn OFF

Press

STOP ■

button again

Language Code

Abkhazian	6566
Afar	6565
Afrikaans	6570
Amharic	6577
Arabic	6582
Armenian	7289
Assamese	6583
Avestan	6569
Aymara	6589
Azerbaijani	6590
Bahasa Melayu	7783
Bashkir	6665
Belarusian	6669
Bengali	6678
Bihari	6672
Bislama	6673
Bokmål, Norwegian	7866
Bosanski	6683
Brezhoneg	6682
Bulgarian	6671
Burmese	7789
Castellano, Español	6983
Catalán	6765
Chamorro	6772
Chechen	6769
Chewa; Chichewa; Nyanja	7889
中文	9072
Chuang; Zhuang	9065
Church Slavik; Slavonic	6785
Chuvash	6786
Corsican	6779
Česky	6783
Dansk	6865
Deutsch	6869
Dzongkha	6890
English	6978
Esperanto	6979
Estonian	6984
Euskara	6985
Ελληνικά	6976
Faroese	7079
Français	7082
Frysk	7089
Fijian	7074
Gaelic; Scottish Gaelic	7168
Gallegan	7176
Georgian	7565
Gikuyu; Kikuyu	7573
Guarani	7178
Gujarati	7185
Hausa	7265
Herero	7290
Hindi	7273
Hiri Motu	7279
Hrvatski	6779
Ido	7379
Interlingua (International)	7365
Interlingue	7365
Inuktitut	7385

Inupiaq	7375
Irish	7165
Íslenska	7383
Italiano	7384
Ivrit	7269
Japanese	7465
Javanese	7486
Kalaallisut	7576
Kannada	7578
Kashmiri	7583
Kazakh	7575
Kernewek	7587
Khmer	7577
Kinyarwanda	8287
Kirghiz	7589
Komi	7586
Korean	7579
Kuanyama; Kwanyama	7574
Kurdish	7585
Lao	7679
Latina	7665
Latvian	7686
Letzeburgesch;	7666
Limburgan; Limburger	7673
Lingala	7678
Lithuanian	7684
Luxembourgish;	7666
Macedonian	7775
Malagasy	7771
Magyar	7285
Malayalam	7776
Maltese	7784
Manx	7186
Maori	7773
Marathi	7782
Marshallese	7772
Moldavian	7779
Mongolian	7778
Nauru	7865
Navaho; Navajo	7886
Ndebele, North	7868
Ndebele, South	7882
Ndonga	7871
Nederlands	7876
Nepali	7869
Norsk	7879
Northern Sami	8369
North Ndebele	7868
Norwegian Nynorsk;	7878
Occitan; Provençal	7967
Old Bulgarian; Old Slavonic	6785
Oriya	7982
Oromo	7977
Ossetian; Ossetic	7983
Pali	8073
Panjabi	8065
Persian	7065
Polski	8076
Português	8084

Pushto	8083
Russian	8285
Quechua	8185
Raeto-Romance	8277
Romanian	8279
Rundi	8278
Samoan	8377
Sango	8371
Sanskrit	8365
Sardinian	8367
Serbian	8382
Shona	8378
Shqip	8381
Sindhi	8368
Sinhalese	8373
Slovensky	8373
Slovenian	8376
Somali	8379
Sotho; Southern	8384
South Ndebele	7882
Sundanese	8385
Suomi	7073
Swahili	8387
Swati	8383
Svenska	8386
Tagalog	8476
Tahitian	8489
Tajik	8471
Tamil	8465
Tatar	8484
Telugu	8469
Thai	8472
Tibetan	6679
Tigrinya	8473
Tonga (Tonga Islands)	8479
Tsonga	8483
Tswana	8478
Türkçe	8482
Turkmen	8475
Twi	8487
Uighur	8571
Ukrainian	8575
Urdu	8582
Uzbek	8590
Vietnamese	8673
Volapuk	8679
Walloon	8765
Welsh	6789
Wolof	8779
Xhosa	8872
Yiddish	8973
Yoruba	8979
Zulu	9085

Informacje ogólne

Charakterystyka zestawu	157
Rozpakowanie zestawu	157
Ochrona środowiska	157
Wybór miejsca	158
Bezpieczeństwo użytkowania i czyszczenie płyt ..	158

Podłączanie przewodów i anten

Krok 1: Ustawienie głośników	159
Krok 2: Podłączanie głośników	160
Krok 3: Podłączenie kabla łączącego odtwarzacz ze wzmacniaczem	160
Krok 4: Podłączanie odbiornika TV	160-162
Krok 5: Podłączanie anten FM	163
Krok 6: Podłączanie kabla zasilającego	163
Opcjonalne: Podłączanie urządzeń zewnętrznych	163

Opis elementów urządzenia

Przód zestawu	165
Pilot	166-167

Czynności wstępne

Krok 1: Wkładanie baterii do pilota zdalnego sterowania	168
Korzystanie z pilota zdalnego sterowania	
Krok 2: Ustawianie odbiornika TV	168
Konfiguracja funkcji wybierania kolejnoliniowego	
Ręczne wyłączenie trybu wybierania bez przepłotu linii	
Krok 3: Wybór wersji językowej	170
Ustawianie języka menu ekranowego	
Ustawianie języka ścieżki dźwiękowej, napisów dialogowych i menu płyty	

Podstawowe funkcje

Włączanie/wyłączanie systemu	171
Uaktywnianie trybu gotowości Eco Power ...	171
Energooszczędne wyłączenie automatyczne	171
Regulacja głośności	171
Regulacja barwy dźwięku	171
DBB (Dynamic Bass Boost)	
DSC (Digital Sound Control)	
LOUDNESS(głośność)	
DVS	
Przyciemnianie wyświetlacza	172
Demonstracja	172

Odtwarzanie płyt

Odtwarzane rodzaje płyt	173
Kody regionów	173
Podstawowe funkcje odtwarzacza	173
Korzystanie z menu płyty	174
Podstawowe funkcje odtwarzania	174
Wstrzymanie odtwarzania	
Przeskakiwanie do następnego tytułu (ścieżki)/rozdziału	
Kontynuacja odtwarzania od miejsca zatrzymania	
Powiększenie	
Powtarzanie	
Powtarzanie A-B	
Odtwarzanie w zwolnionym tempie	
Programu	
Szybkie wyszukiwanie w ramach utworu/rozdziału	
Wyszukiwanie według czasu & wyszukiwanie według numeru rozdziału/ścieżki	
Informacje wyświetlane podczas odtwarzania	
Specjalne funkcje płyty	175
Odtwarzanie tytułu	
Ujęcie kamery	
Zmiana języka ścieżki dźwiękowej	
Zmiana kanału audio	
Napisy dialogowe	
Odtwarzanie płyt MP3/WMA/płyt z plikami graficznymi	175
Odtwarzanie płyt MP3/WMA	175
Informacje ogólne	
Wybór odtwarzania	
Odtwarzanie płyt płyt z plikami graficznymi ..	176
Informacje ogólne	
Wybór odtwarzania	
Funkcje specjalne - płyty JPEG	176
Podgląd (JPEG)	
Zmiana wielkości obrazu (JPEG)	
Obracanie/przerzucanie obrazu	
Odtwarzanie dysku DivX	178

Operacje przy użyciu menu DVD

Podstawowe funkcje	179
GENERAL SETUP PAGE	179
TV DISPLAY	
OSD LANGUAGE	
SCREEN SAVER	
DIVX CODE	
AUDIO SETUP PAGE	180
ANALOG AUDIO SETUP	
SPDIF SETUP	
DOLBY DIGITAL SETUP	
3D PROCESSING	
HDCD	
NIGHT MODE	
VIDEO SETUP PAGE	181~183
COMPONENT	
TV MODE	
PICTURE SETTING	
HDMI SETUP	
PREFERENCE PAGE	183~184
PARENTAL	
DEFAULT	
PASSWORD SETUP PAGE	184
PASSWORD MODE	
PASSWORD	

Inne funkcje

Radiodiodbiomik	185
Wyszukiwanie stacji radiowych	
Programowanie stacji radiowych	
Odbiór zaprogramowanych stacji radiowych	
RDS	185
Nastawianie zegara na podstawie informacji RDS	185
Regulacja zegara	186
Ustawienia czasu włączania/wyłączania	186
Ustawianie wyłącznika czasowego	
Ustawienie na timerze czasu włączania	

Parametry techniczne

Usuwanie usterek

Słownik terminów

Vanhan tuotteen hävittäminen

Tuotteesi on suunniteltu ja valmistettu korkealuokkaisista materiaaleista ja komponenteista, jotka voidaan kierrättää ja käyttää uudelleen.

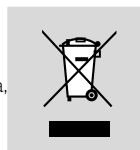

Kun tuotteessa on tämä ylivedetyn pyörillä olevan roskakorin symboli, tuote täyttää Euroopan Direktiivin 2002/96/EC

Ole hyvä ja etsi tieto lähimmästä erillisestä sähköllä toimivien tuotteiden keräysjärjestelmästä.

Toimi paikallisten sääntöjen mukaisesti äläkä hävitä vanhaa tuotetta normaalin kotitalousjätteen joukossa. Tuotteen oikeanlainen hävittäminen auttaa estämään mahdolliset kielteiset vaikutukset ympäristölle ja ihmisten terveydelle.

Gratulujemy zakupu i witamy wśród klientów firmy Philips!

Aby w pełni skorzystać z oferowanej przez firmę Philips pomocy, zarejestruj swój produkt na stronie www.philips.com/welcome.

Charakterystyka zestawu

Państwa mikrosystem DVD z dwukanałowym, w pełni cyfrowym wzmacniaczem, tworzy dynamiczny dźwięk o takiej samej jakości, jak spotykają Państwo w dobrze wyposażonych kinach oraz posiada kilka najlepszych funkcji stosowanych w technologii kina domowego.

Inne funkcje obejmują:

Wbudowany dekodery Dolby Digital obsługujący ustawienia dźwięku DSC.

Możliwość podłączenia urządzeń zewnętrznych

Pozwala podłączyć do mini zestawu z odtwarzaczem DVD inne urządzenia audio i audio/wideo.

Tryb nocny

Pozwala uzyskać optymalną dynamikę dźwięku przy niskim poziomie głośności.

Nadzór rodzicielski (poziom kontroli dostępu)

Pozwala użytkownikowi na ustawienie żdanego poziomu kontroli dostępu, co uniemożliwia dzieciom oglądanie płyty DVD oznaczonej cyfrą wyższą niż ustawiona.

Zegar włączania/wyłączania

Umożliwia to automatyczne włączanie i wyłączanie systemu w ustawionym czasie.

Progresywne skanowanie

Zapewnia obraz wysokiej jakości bez migotania dla źródeł opartych na filmach. Przy odświeżaniu obrazu, rozdzielczość pionowa może się podwoić do 525 linii.

Przydatne wskazówki:

– Aby cieszyć się w pełni funkcją progresywnego skanowania, musicie Państwo posiadać telewizor z progresywnym skanowaniem.

Rozpakowanie zestawu

- Pilot zdalnego sterowania z dwiema bateriami AAA
- Kabel anteny FM
- Przewód cinch wideo (żółty)
- Kabel łączący odtwarzacz ze wzmacniaczem
- 2 kolumny głośnikowe, oraz 2 kable głośnikowe
- 1 subwoofer pasywny z 1 przewodem
- Niniejsza instrukcja obsługi

W przypadku braku lub uszkodzenia któregośkolwiek z elementów należy skontaktować się ze sprzedawcą lub firmą Philips.

Ochrona środowiska

Producent dołożył wszelkich starań, aby wyeliminować zbędne środki pakunkowe. Użyte środki pakunkowe można z grubsza podzielić na trzy grupy: tektura (karton), styropian (wkładki amortyzujące) i polietylen (torebki foliowe, folia ochronna).

Urządzenie zbudowano z materiałów, które mogą zostać poddane utylizacji oraz

Informacje ogólne

ponownemu wykorzystaniu przez specjalizowane przedsiębiorstwa. Prosimy o podporządkowanie się lokalnym przepisom dotyczącym pozbywania się materiałów pakunkowych, rozładowanych baterii i zużytych urządzeń elektronicznych.

Wybór miejsca

- Urządzenie należy ustawić na płaskiej, twardej i stabilnej powierzchni.
- Umieszczając urządzenie w szafce lub na półce, należy pozostawić co najmniej 10 cm wolnego miejsca z każdej strony w celu zapewnienia właściwej wentylacji.
- Urządzenie należy chronić przed działaniem wysokim temperatur oraz wilgocią.
- Urządzenie nie powinno być wystawiane na odpryski lub bryzgi płynów.
- Nie wolno ustawiać przedmiotów zawierających płyny, takich jak wazon, na urządzeniu.
- Nie wolno ustawiać źródeł otwartego ognia, takich jak zapalone świece, na urządzeniu.
- Zainstaluj urządzenie w pobliżu gniazdka sieciowego tak, by można było łatwo podłączyć wtyczkę zasilania.
- Nie wolno zakłócać działania wentylacji przez zasłanianie otworów wentylacyjnych takimi przedmiotami jak gazety, serwetki, zastony, itp.



Bezpieczeństwo użytkownika i czyszczenie płyt

- W przypadku zabrudzenia płyty należy ją wyczyścić za pomocą miękkiej, suchej ściereczki. Płytę należy wycierać od środka ku krawędzi zewnętrznej, po linii prostej.
- Odtwarzacz, baterie oraz płyty należy zabezpieczyć przed wilgocią, deszczem, piaskiem oraz wysokimi temperaturami (grzejniki, bezpośrednie światło słoneczne). Szuflada odtwarzacza powinna być zawsze zamknięta, co zapobiega zbieraniu się kurzu na soczewce.
- Nie należy używać benzyny, rozpuszczalników ani ogólnie dostępnych preparatów czyszczących i antystatycznych w sprayu przeznaczonych do płyt analogowych.
- Jeśli jednostka centralna zostanie przeniesiona z miejsca zimnego do ciepłego, na soczewce lasera

Podłączanie przewodów i anten

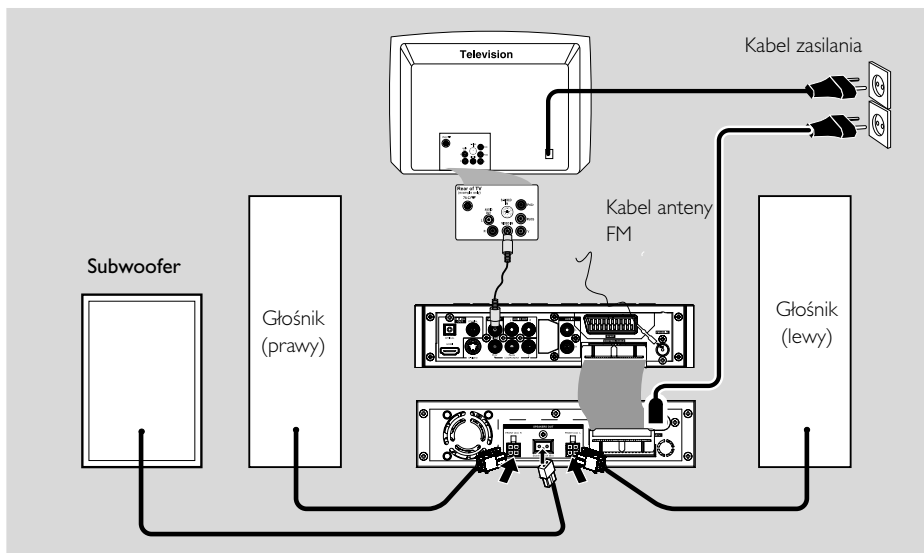

- Tabliczka znamionowa znajduje się z tyłu zestawu.
- Przed podłączeniem kabla zasilania AC do sieci, należy upewnić się, że wszystkie inne połączenia zostały dokonane.
- Przy włączonym zasilaniu nie wolno dokonywać żadnych połączeń kablowych ani zmian w połączeniach.

Krok 1: Rozmieszczanie głośników i subwoofera

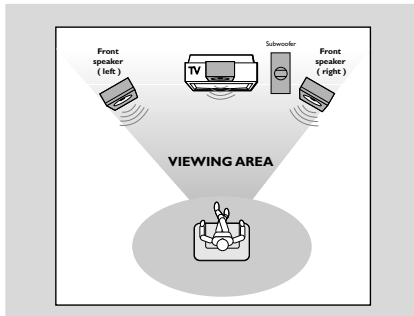

- 1 Umieścić lewy i prawy głośnik przedni w równych odległościach od odbiornika telewizyjnego, pod kątem ok.45 stopni od pozycji słuchania.
- 2 Umieścić subwoofer na podłodze w pobliżu telewizora.

Przydatne wskazówki:

- Aby uniknąć zakłóceń magnetycznych, nie umieszczać głośników zbyt blisko telewizora.
- Zapewnić odpowiednią wentylację w pobliżu systemu DVD.

Podłączanie przewodów i anten

Krok 2: Podłączanie głośników

- 1 Podłącz przewody głośnikowe do gniazd SPEAKERS: prawy głośnik do gniazda "FRONT (4Ω) R", lewy do gniazda "FRONT (4Ω) L". FRONT (4Ω) R/L. Włóż złącza przewodów do gniazd i zamknij haczyki, aby zagwarantować pewne połączenie.

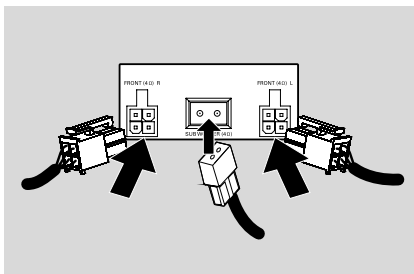

- 2 Podłącz subwoofer pasywny do gniazda SUBWOOFER (4Ω) za pomocą dostarczonego przewodu subwoofera, dopasowując jego wtyki.

Przydatne wskazówki:

- Należy sprawdzić, czy przewody głośnikowe zostały prawidłowo podłączone. Niewłaściwe podłączenie przewodów może spowodować zwarcie i w konsekwencji uszkodzenie zestawu.
- W celu uzyskania optymalnych efektów dźwiękowych należy korzystać ze wszystkich głośników wchodzących w skład zestawu.
- Nie należy podłączać więcej niż jednego głośnika do danej pary złączy +/-.
- Nie należy podłączać głośników o niższej impedancji niż głośniki dostarczone w zestawie. Dalsze informacje na ten temat można znaleźć w części PARAMETRY TECHNICZNE niniejszej instrukcji.

Krok 3: Podłączenie kabla łączącego odtwarzacz ze wzmacniaczem

- Podłączyć port szeregowy oznakowany jako "CONTROL CABLE" z tyłu odtwarzacza DVD do tego samego portu z tyłu wzmacniacza za pomocą dostarczonego kabla płaskiego.

Krok 4: Podłączanie odbiornika TV

WAŻNE!

- Istnieją różne sposoby podłączania zestawu do odbiornika TV. Należy zawsze wybierać połączenie zapewniające najlepszą jakość obrazu i dźwięku, w zależności od parametrów odbiornika TV.
- Odtwarzacza nie należy podłączać do telewizora za pośrednictwem magnetowidu, gdyż system zabezpieczający przed kopiowaniem może pogorszyć jakość obrazu.
- Złącze SCART pozwala na jednoczesne korzystanie z sygnału audio i wideo odtwarzacza DVD.

Korzystanie z gniazda Scart

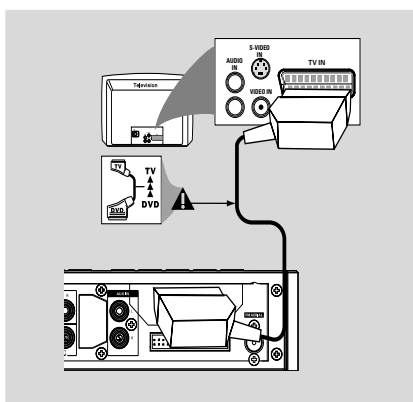

- W celu połączenia złącza SCART w odtwarzaczu (SCART) z odpowiednim złączem w odbiorniku TV (TV IN), należy skorzystać z dostarczonego przewodu SCART (nieodłączony do zestawu).

Przydatne wskazówki:

- Koniec przewodu SCART oznaczony jako "TV" należy podłączyć do odbiornika TV, zaś koniec oznaczony jako "DVD" do odtwarzacza DVD.

Korzystanie z gniazda Composite Video

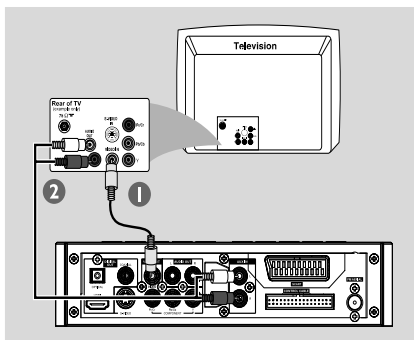

- 1 Za pomocą kabla kompozytowego sygnału wideo gniazdo wyjściowe **VIDEO** odtwarzacza DVD należy połączyć z gniazdem wejściowym sygnału wideo odbiornika TV (oznaczonym jako A/V In, Video In, Composite lub Baseband) (znajdującego się w zestawie).
- 2 Aby dźwięk z odtwarzacza DVD mógł być odtwarzany przez odbiornik TV, za pomocą dostarczonych przewodów należy połączyć wyjścia **AUX IN L/R** lewego i prawego kanału audio z odpowiednimi złączami **AUDIO OUT** w odbiorniku TV (znajdującego się w zestawie).

Korzystanie z gniazd zewnętrznych urządzeń wideo (Y Pb Pr)

WAŻNE

– Wysoką jakość obrazu z wybieraniem kolejnoliniowym można uzyskać tylko w telewizorach wyposażonych w wejściowe gniazda **Y Pb Pr** i obsługujących tryb wybierania kolejnoliniowego.

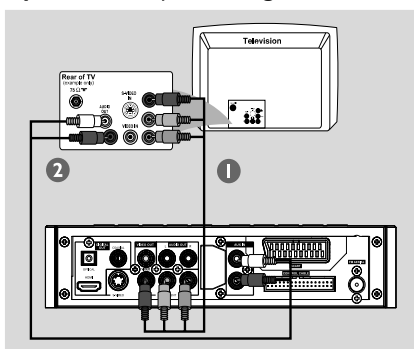

- 1 Za pomocą przewodów zewnętrznego urządzenia wideo (RGB) połącz gniazda **COMPONENT (Pr/Cr Pb/Cb Y)** odtwarzacza DVD z odpowiednimi gniazdami wejściowymi zewnętrznego urządzenia wideo (oznaczonych Pr /Cr Pb/Cb Y lub YUV) w odbiorniku TV (znajdującego się w zestawie).
- 2 Aby móc słuchać dźwięku z telewizora za pośrednictwem głośników zestawu, połącz za pomocą przewodów audio (białego/czerwonego - nie należą do wyposażenia) gniazda **AUX IN L/R** z odpowiednimi gniazdami **AUDIO OUT** telewizora (nie wymagane w przypadku połączenia scart).
- 3 Jeżeli używają Państwo telewizora z progresywnym skanowaniem (TV musi mieć oznakowanie Progressive Scan lub ProScan), aby włączyć funkcję progresywnego skanowania na telewizorze, proszę odnieść się do instrukcji obsługi telewizora. Aby zapoznać się z funkcją progresywnego skanowania dla systemu DVD, proszę zapoznać się z "Czynności wstępne-Ręczne wyłączenie trybu wybierania bez przepłotu linii".

Przydatne wskazówki:

– Jeżeli Państwa telewizor nie obsługuje funkcji progresywnego skanowania, nie będą Państwo mogli oglądać obrazu.

Wcisnąć **SYSTEM** na pilocie, aby wyjść z menu systemu, a następnie wcisnąć **DISC** i "1", aby wyjść z progresywnego skanowania.

Podłączanie przewodów i anten

Używanie gniazda wejścia S-Video

WAŻNE!

– W przypadku użycia połączenia **S-VIDEO** należy pamiętać o wybraniu odpowiedniego ustawienia dla opcji **VIDEO OUT (Wyjście wideo)**.

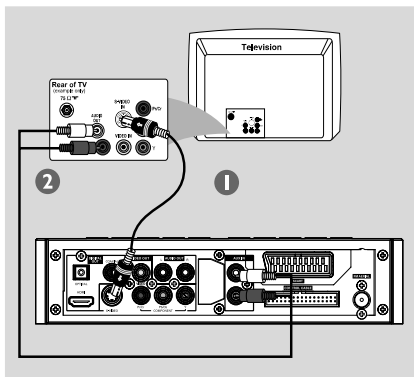

- 1 Aby podłączyć gniazdo systemu **S-VIDEO** do gniazda wejścia S-video (które może być również oznakowane jako Y/C lub S-VHS) na odbiorniku telewizyjnym, należy użyć kabla S-Video.
- 2 Aby móc słuchać dźwięku z telewizora za pośrednictwem głośników zestawu, połącz za pomocą przewodów audio (białego/czerwonego - nie należą do wyposażenia) gniazda **AUX IN L/R** z odpowiednimi gniazdami **AUDIO OUT** telewizora (nie wymagane w przypadku połączenia scart).

Korzystanie z dodatkowego modulatora RF

WAŻNE!

– Jeśli odbiornik TV posiada tylko jedno gniazdo antenowe (oznaczone symbolem 75 omów lub RF In), konieczne będzie zastosowanie modulatora częstotliwości RF w celu uzyskania możliwości odtwarzania obrazu DVD w odbiorniku TV. Informacje na temat dostępności i działania modulatora RF można uzyskać u sprzedawców artykułów elektronicznych lub przedstawicieli firmy Philips.

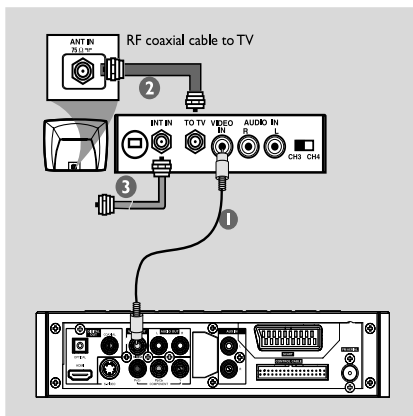

- 1 Za pomocą przewodu kompozytowego sygnału wideo (żółty) połącz gniazda odtwarzacza DVD **VIDEO** z wyjściem wideo modulatora RF.
- 2 Użyj kabla koncentrycznego RF (niedostarczony w zestawie), aby podłączyć gniazdo **ANTENNA OUT** lub **TO TV** na modulatorze RF do **ANTENNA IN** (gniazda wejścia anteny) na telewizorze.
- 3 Podłączyć sygnał antenowy lub telewizji kablowej do gniazda **ANTENNA IN** lub **RF IN** na modulatorze RF modulator. (Mógł on być wcześniej podłączony to telewizora. Proszę go odłączyć od telewizora.)

Krok 5: Podłączanie anten FM

- 1 Podłącz dostarczoną antenę FM do gniazda **FM**. Rozwiń antenę FM i przymocuj jej końce do ściany.

Aby odbiór sygnału stereo FM był lepszy, należy podłączyć antenę zewnętrzną FM (nie należącą do wyposażenia).

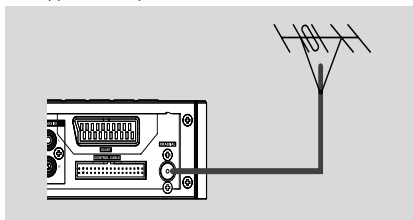

Przydatne wskazówki:

- Antenę należy ustawić w taki sposób, aby uzyskać optymalny odbiór.
- Anteny należy ustawiać możliwie jak najdalej od telewizora, magnetowidu czy innego źródła promieniowania, aby uniknąć zakłóceń.

Krok 6: Podłączanie kabla zasilającego

Po prawidłowym podłączeniu wszystkich elementów wtyczkę kabla zasilającego należy umieścić w gniazdku sieciowym.

Po włączeniu zasilania nie wolno wykonywać, ani zmieniać połączeń.

Opcjonalne: Podłączanie urządzeń zewnętrznych

WAŻNE!

- Niektóre płyty DVD posiadają zabezpieczenie przed kopiowaniem, uaktywniane w przypadku wykrycia połączenia za pośrednictwem magnetowidu.
- Podczas wykonywania połączeń należy zwrócić uwagę na prawidłowe dopasowanie kolorów przewodów i gniazd.
- W celu optymalnego połączenia elementów należy zawsze korzystać z instrukcji obsługi podłączanego urządzenia.

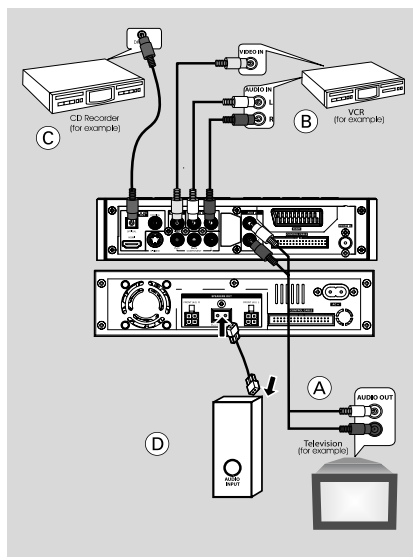

Podłączanie przewodów i anten

Odtwarzanie obrazu i dźwięku z innych źródeł ^(A)

- Połącz gniazda **AUX IN R/L** z gniazdami wyjściowymi audio (AUDIO OUT) zewnętrznego urządzenia audio/video (takiego jak TV, magnetowid, odtwarzacz LD lub magnetofon kasetowy).
Przed rozpoczęciem odtwarzania, przycisnąć **SOURCE** na panelu, aby wybrać AUX lub przycisnąć **AUX** na pilocie, aby włączyć źródło sygnału wejścia.

Korzystanie z magnetowidu do nagrywania zawartości płyt DVD ^(B)

- Gniazda **VIDEO** mini zestawu należy połączyć z gniazdami VIDEO IN, a gniazda **LINE OUT R/L** z gniazdami AUDIO IN w magnetowidzie. Umożliwi to nagranie analogowego sygnału stereofonicznego (dwukanałowego, kanał prawy i lewy).

Nagrywanie ^(C)

- Połącz gniazdo **COAXIAL** or **OPTICAL** odtwarzacza DVD z gniazdem DIGITAL IN urządzenia do nagrywania cyfrowego.

Przed rozpoczęciem nagrywania wyjście cyfrowe DIGITAL OUTPUT musi zostać ustawione zgodnie z zastosowanym połączeniem audio.

Podłączanie aktywnego subwoofera ^(D)

- Gniazdo **SUBWOOFER** mini zestawu należy połączyć z gniazdem AUDIO INPUT aktywnego subwoofera (za pomocą opcjonalnego przewodu).

Podłączanie do telewizora ze złączem HDMI ^(E)

Interfejs HDMI umożliwia przesłanie sygnałów cyfrowych bez kompresji i obróbki, zapewniając najwyższą jakość i ostrość dźwięku i obrazu.

Wymaga tylko jednego przewodu do przesłania sygnałów audio i wideo oraz umożliwia połączenia w trybie "plug and play".

- Przewodem HDMI (niedołączony do zestawu) połącz złącze **HDMI** odtwarzacza DVD ze złączem wejściowym **HDMI IN** urządzenia zgodnego ze standardem HDMI (np. projektora, adaptera).
→ Nawiązanie połączenia pomiędzy odtwarzaczem DVD i urządzeniem wejściowym oraz zainicjowanie tych urządzeń może chwilę potrwać.
→ Odtwarzanie rozpocznie się automatycznie.

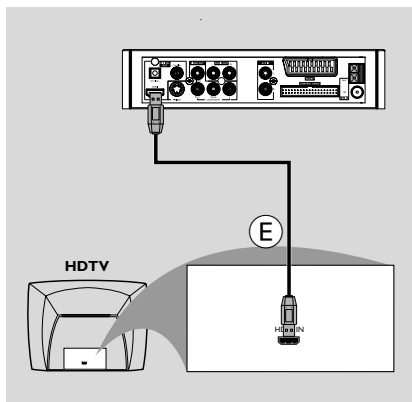



Przydatne wskazówki:

- Szczegółowy opis konfiguracji złącza HDMI można znaleźć w części "Opcje menu ustawień" → "VIDEO SETUP PAGE" (Strona ustawień obrazu) → "HDMI SETUP" (Ustawienia HDMI).
- W przypadku korzystania ze złącza HDMI jako źródła dźwięku należy się upewnić, że dla opcji "Digital Output Setup" (Ustawienia wyjścia cyfrowego) wybrano ustawienie "SPDIF PCM" (patrz część "Opcje menu ustawień" → "AUDIO SETUP PAGE" → (Strona ustawień dźwięku) "SPDIF SETUP" (Ustawienia SPDIF)).
- Aby wyłączyć dźwięk w telewizorze po jego połączeniu do złącza HDMI, upewnij się, że dla opcji "DIGITAL OUTPUT" (Wyjście cyfrowe) wybrano ustawienie "SPDIF OFF" (SPDIF wyl.) (patrz część "Opcje menu ustawień" → "AUDIO SETUP PAGE" (Strona ustawień dźwięku) → "SPDIF SETUP" (Ustawienia SPDIF)).

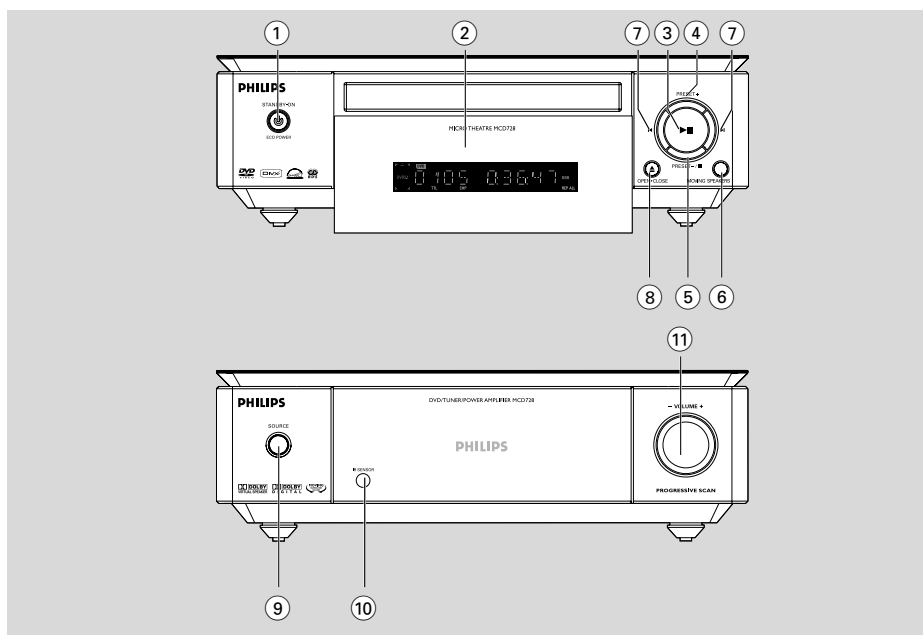
Opis elementów urządzenia



Przód zestawu

- ① **ECO POWER/STANDBY-ON** 
 - włącza system lub włącza tryb czuwania/normalnego czuwania z wyświetleniem na zegarze.
- ② **Wyświetlacz**
 - wskazuje działanie urządzenia.
- ③ **▶ ||**
 - Służy do rozpoczęcia lub wstrzymania odtwarzania płyty.
- ④ **PRESET +**
 - W trybie tunera służy do wyboru zaprogramowanej.
- ⑤ **PRESET-/■**
 - Służy do zatrzymywania odtwarzania płyty lub kasuje program
 - W trybie tunera służy do wyboru zaprogramowanej.
 - (tylko na zestawie) włączenie lub wyłączenie demonstracji.
- ⑥ **MOVING SPEAKERS**
 - włączanie i wyłączenie efektu dźwięku przestrzennego uzyskiwanego za pomocą ruchomego głośnika
- ⑦ **Disc**
 - Przeskakuje do poprzedniego/następnego rozdziału/tytułu/ścieżki.
- Tuner:**
 - W trybie tunera umożliwia dostrojenie się do stacji o niższej lub wyższej częstotliwości.
 - Nacisnąć i przytrzymać, a następnie zwolnić klawisz, aby rozpocząć automatyczne wyszukiwanie częstotliwości radiowych w dół/w górę.
- ⑧ **OPEN-CLOSE** 
 - Służy do otwierania i zamykania szuflady odtwarzacza.
 - Włączanie systemu.
- ⑨ **SOURCE**
 - wybór źródła dźwięku: DVD/AUX/TUNER.
 - Włączanie systemu.
- ⑩ **IR SENSOR**
 - Czujnik pilota zdalnego sterowania.
- ⑪ **VOLUME +/-**
 - regulacja siły głosu.
 - regulacja godziny i minuty dla zegara/timera.
 - Aby wybrać TIMER ON lub TIMER OFF.– switches the set timer ON or OFF.

Opis elementów urządzenia

Pilot

- ① włącza system lub włącza tryb czuwania/normalnego czuwania z wyświetleniem na zegarze.
- ② Służy do otwierania i zamykania szuflady odtwarzacza.
- ③ **DISC/TUNER/AUX**
 - wybór źródła dźwięku: DVD/AUX/TUNER.
 - Wychodzi z funkcji P-SCAN (progresywne skanowanie).

- ④ **DISPLAY**
 - Podczas odtwarzania włącza funkcję wyświetlania informacji na ekranie telewizora.
- ⑤ **MODE**
 - Wybiera różne tryby powtarzania lub tryb kolejności losowej dla dysku.
- ⑥ **A-B**
 - Umożliwia wielokrotne odtworzenie określonego fragmentu na płycie.
- ⑦ **DIM**
 - Służy do wyboru poziomu jasności wyświetlacza.
- ⑧ **SLOW**
 - aby wybrać żądane wolne odtwarzanie, szybkie przewijanie do przodu lub do tyłu.
- ⑨ **SYSTEM (tylko w trybie odtwarzania płyt)**
 - Służy do otwierania lub zamykania paska menu.
- ⑩ **DISC MENU (tylko w trybie odtwarzania płyt)**
 - DVD/VCD: Służy do otwierania lub zamykania menu zawartości płyty.
 - VCD2.0: Umożliwia włączanie lub wyłączanie trybu kontroli odtwarzania
 - MP3/WMA: Przełącza się pomiędzy pozycjami ALBUM (albumem) oraz FILE LIST (listą plików).
- ⑪ Służą do wyboru pozycji menu.
 - Przemieszcza powiększone zdjęcie w górę/w dół w lewo/w prawo.
 - (Tuner) W trybie tunera umożliwia dostrojenie się do stacji o niższej lub wyższej częstotliwości.
 - (Tuner) Nacisnąć i przytrzymać, a następnie zwolnić klawisz, aby rozpocząć automatyczne wyszukiwanie częstotliwości radiowych w dół/w górę.
 - (Disc) Przeszukuje zawartość dysku w przód i w tył przy różnych prędkościach.
- ⑫ **OK**
 - Potwierdzenie dokonanego wyboru.

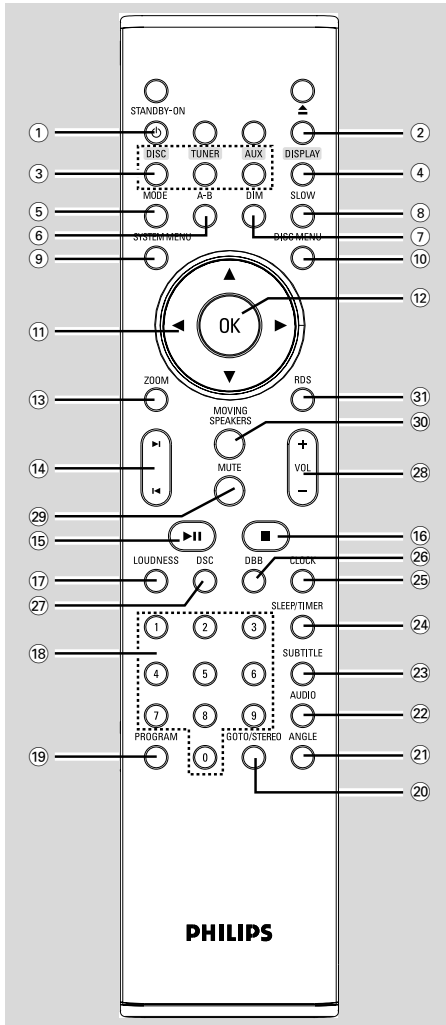

Opis elementów urządzenia

13 ZOOM

- DVD/VCD/Picture CD: Powiększa lub pomniejsza zdjęcie lub aktywny obraz na ekranie telewizora.

14 ◀ / ▶

- Disc: Przeskakuje do poprzedniego/następnego rozdziału/tytułu/ścieżki.
- W trybie tunera służy do wyboru zaprogramowanej stacji radiowej

15 ▶ II

- Służy do rozpoczęcia lub wstrzymania odtwarzania płyty.

16 ■

- Służy do zatrzymywania odtwarzania płyty lub kasuje program.

17 LOUDNESS

- Włącza i wyłącza automatyczną regulację głośności.

18 Przyciski numeryczne (0-9)

- Umożliwiają wprowadzenie numeru ścieżki/tytułu danej płyty.

19 PROGRAM

- DVD/VCD/CD: Wchodzi do menu programu.
- MP3/WMA-CD: Dodaje/usuwa zaprogramowaną ścieżkę do/z listy programów.
- W trybie odtwarzania płyt służy do programowania ścieżek.

20 GOTO/STEREO

- Disc: Przeszukuje szybko dysk po wpisaniu godziny, tytułu, rozdziału lub ścieżki.
- FM: Ustawia dźwięk w trybie stereo lub mono.

21 ANGLE

- Służy do wyboru kąta widzenia kamery (płyty DVD)

22 AUDIO

VCD/DivX

- Ustawia tryb dźwięku na stereo, mono-lewy lub mono-prawy.

DVD

- Wybiera język dźwięku.

23 SUBTITLE

- Służy do wyboru języka napisów

24 SLEEP/TIMER

W trybie oczekiwania

- Ustawia godzinę, o której system ma się włączyć automatycznie.

Power-on mode

- Służy do ustawiania wyłącznika czasowego (funkcji automatycznego wyłączenia).

25 CLOCK

W trybie oczekiwania

- regulacja zegara.

Tryb odtwarzania

- Wyświetla zegar systemowy.

Tryb Eco Power

- Wyświetla zegar i przełącza w tryb gotowości.

26 DBB

- służy do wyboru stopnia uwydatnienia niskich tonów funkcji DBB: (DBB ON lub DBB OFF).

27 DSC

- Umożliwia wybór różnych ustawień korektora (FLAT, POPS, JAZZ, CLASSIC lub ROCK).

28 VOLUME +/-

- regulacja siły głosu.
- regulacja godziny i minuty dla zegara/timera.
- Aby wybrać TIMER ON lub TIMER OFF.

29 MUTE

- wyłączenie i włączenie dźwięku.

30 MOVING SPEAKERS

- włączanie i wyłączenie efektu dźwięku przestrzennego uzyskiwanego za pomocą ruchomego głośnika

31 RDS

- włączenie informacji RDS.

Corzystanie z pilota zdalnego sterowania:

- **Najpierw należy wybrać źródło dźwięku, którym zamierzamy sterować pilotem przez naciśnięcie jednego z klawiszy źródła dźwięku (np. CD lub TUNER, itd.).**

- **Następnie należy wcisnąć przycisk żądanej funkcji (▶ II, ◀ ▶itd.).**

Czynności wstępne

Krok 1: Wkładanie baterii do pilota zdalnego sterowania

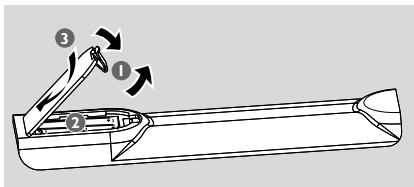

- 1 Zdejmij pokrywkę komory baterii.
- 2 Do kieszeni bateryjnej pilota należy włożyć dwie baterie AAA zachowując biegunowość baterii "+" oraz "-", zgodnie ze schematem wewnątrz.
- 3 Załóż pokrywkę.

Korzystanie z pilota zdalnego sterowania

- 1 Skieruj pilota bezpośrednio na czujnik zdalnego sterowania (iR) na przednim panelu.
- 2 Podczas korzystania z odtwarzacza nie należy umieszczać żadnych przedmiotów pomiędzy nim a pilotem zdalnego sterowania.

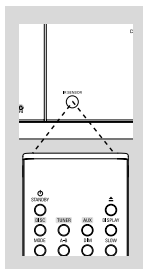

UWAGA!

- Baterie należy wyjąć, jeśli są one zużyte lub nie będą używane przez dłuższy czas.
- Nie należy korzystać jednocześnie z baterii nowych i częściowo zużytych lub też baterii odmiennego typu.
- Baterie zawierają substancje chemiczne i w związku z tym po zużyciu powinno się ich pozbywać w odpowiedni sposób.

Krok 2: Ustawianie odbiornika TV

WAŻNE!

Należy sprawdzić, czy dokonane zostały wszystkie niezbędne połączenia. (Patrz "Podłączanie odbiornika TV")

- 1 Włącza system DVD, a następnie wybiera źródło

DISC (DYSK). (się z "Włączanie/wyłączanie systemu").

- 2 Włącz odbiornik TV i ustaw odpowiedni kanał video. Na ekranie telewizora pojawi się tło odtwarzacza Philips DVD.
→ Zazwyczaj kanał ten znajduje się pomiędzy najniższym i najwyższym kanałem i może być oznaczony jako FRONT, A/V IN lub VIDEO. Więcej informacji znajduje się w instrukcji obsługi odbiornika TV.
→ Można również przejść do kanału 1 odbiornika TV, a następnie naciskać przycisk zmiany kanałów w dół do momentu znalezienia kanału video.
→ Także pilot zdalnego sterowania odbiornika TV może być wyposażony w przycisk lub przełącznik pozwalający na wybór różnych trybów video.

Wybór systemu kolorów odpowiedniego dla posiadanego telewizora

Ten odtwarzacz DVD jest zgodny zarówno z systemem NTSC, jak i systemem PAL. Aby możliwe było odtwarzanie płyty DVD w tym odtwarzaczu, systemy kolorów płyty, telewizora i odtwarzacza muszą być zgodne.

- 1 Naciśnij przycisk **SYSTEM MENU**, gdy płyta nie jest odtwarzana.
- 2 Naciśnij przycisk ◀ ▶, aby wybrać pozycję "PREFERENCE PAGE" (Strona preferencji).
- 3 Poruszaj się po menu za pomocą przycisków ◀ ▶ ▲ ▼ na pilocie zdalnego sterowania. Przejdź do pozycji "TV TYPE" (System TV), a następnie naciśnij przycisk ▶.
→ **PAL**: Wybierz tę opcję, jeśli podłączony telewizor obsługuje system PAL. Spowoduje to zmianę sygnału video przy odtwarzaniu płyty w systemie NTSC na format PAL.
→ **Auto**: Wybierz tę opcję, jeśli podłączony telewizor jest zgodny zarówno z systemem NTSC, jak i systemem PAL (wielosystemowy). Format wyjściowy będzie zgodny z sygnałem video z płyty.
→ **NTSC**: Wybierz tę opcję, jeśli podłączony telewizor obsługuje system NTSC. Spowoduje to zmianę sygnału video płyty w systemie PAL na format NTSC.
- 4 Wybierz opcję, a następnie naciśnij przycisk **OK**.

Przydatne wskazówki:

- Ta opcja jest dostępna pod warunkiem, że dla opcji "HDMI" wybrano ustawienie "OFF" (Wył.).

– Przed zmianą bieżącego ustawienia systemu telewizyjnego sprawdź, czy telewizor obsługuje wybrany system.

Konfiguracja funkcji wybierania kolejnoliniowego (tylko dla telewizorów obsługujących ten tryb)

Tryb wybierania kolejnoliniowego umożliwia wyświetlanie dwukrotnie większej ilości klatek na sekundę niż tryb wybierania z przeplotem (zwykły telewizor). Ze względu na niemal dwukrotnie większą liczbę linii, tryb wybierania kolejnoliniowego oferuje większą rozdzielczość i jakość obrazu.

WAŻNE!

Przed uaktywnieniem trybu wybierania kolejnoliniowego należy wykonać następujące czynności:

- 1) Upewnij się, że ten typ sygnału jest obsługiwany oraz że telewizor obsługuje tryb wybierania kolejnoliniowego.
- 2) Sprawdź, czy odtwarzacz DVD jest podłączony do telewizora za pomocą gniazd Y Pb Pr (się z "Podłączanie przewodów i anten- Krok 4: Podłączanie odbiornika TV)
- 3) Włącz telewizor.
- 4) Wyłącz tryb wybierania kolejnoliniowego w telewizorze lub włącz tryb wybierania z przeplotem (patrz instrukcja obsługi telewizora).
- 5) Naciśnij przycisk **ECO POWER/STANDBY-ON** (☰ na pilocie zdalnego sterowania) na pilocie zdalnego sterowania, aby włączyć odtwarzacz DVD.
- 6) Wybierz w telewizorze właściwy kanał wejściowy obrazu.
→ Na ekranie telewizora wyświetli się ekran tła odtwarzacza DVD.
- 7) Naciśnij przycisk **SYSTEM MENU**.
- 8) Użyj przycisku ◀ ▶ aby wybrać opcję "**VIDEO SETUP PAGE**".
- 9) Dla opcji "**TV MODE**" wybierz ustawienie "**P-SCAN**", a następnie naciśnij przycisk **OK** aby zatwierdzić wybór.
→ Na ekranie telewizora wyświetli się menu instrukcji.

- 8) Naciśnij przycisk ◀ ▶ aby podświetlić element menu **OK** a następnie naciśnij przycisk **OK** aby zatwierdzić wybór.

Do czasu włączenia w telewizorze trybu wybierania kolejnoliniowego na ekranie telewizora będzie wyświetlany zniekształcony obraz.

- 9) Turn on your TV progressive scan mode (refer to your TV user manual.)

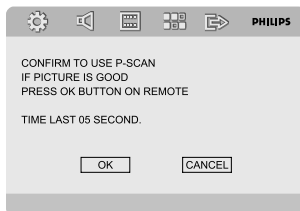

- 10) Naciśnij przycisk ◀ ▶ aby podświetlić element menu **OK** a następnie naciśnij przycisk **OK** aby zatwierdzić wybór:

→ Konfiguracja została zakończona – teraz możesz cieszyć się obrazem w dużej rozdzielczości.

Ręczne wyłączenie trybu wybierania bez przeplotu linii

- 1) Jeśli na ekranie telewizora nadal będzie wyświetlany zniekształcony obraz, może to oznaczać, że podłączony telewizor nie obsługuje sygnału wybierania kolejnoliniowego i tryb ten został włączony przez pomyłkę. Należy wtedy przywrócić tryb wybierania z przeplotem.
- 2) Wyłącz tryb wybierania kolejnoliniowego w telewizorze lub przełącz telewizor w tryb wybierania z przeplotem (patrz instrukcja obsługi telewizora).
- 3) Wcisnąć **SYSTEM MENU** na pilocie, aby wyjść z menu systemu, a następnie wcisnąć **DISC** i "1", aby wyjść z progresywnego skanowania.
→ Na ekranie telewizora wyświetli się niebieski ekran tła odtwarzacza DVD.

Przydatne wskazówki:

– Podczas normalnego odtwarzania w trybie progresywnego skanowania, wciskając przycisk **DISC** i "1" powoduje się wyjście z trybu progresywnego skanowania.

Czynności wstępne

Krok 3: Wybór wersji językowej

Mogą Państwo wybrać preferowane ustawienia językowe, w ten sposób mikro-system DVD przełączy się automatycznie na dany język za każdym razem, gdy włożą Państwo płytę do odtwarzacza. Jeżeli wybrany język nie jest dostępny dla danej płyty, zostanie zastosowany język ustawiony jako domyślny. Jednak raz wybrany język menu mikro-systemu DVD nie może zostać zmieniony.

Ustawianie języka menu ekranowego

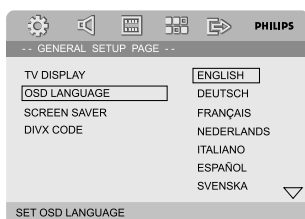

- 1 Naciśnij przycisk **SYSTEM MENU**.
- 2 Naciśnij przycisk ◀ ▶ aby wybrać "**General Setup Page**".
- 3 Przcisnąć ◀ ▶ ▲ ▼ na pilocie, aby rozpocząć nawigowanie w menu.
Przenieść do "OSD Language" i przycisnąć ▶.
- 4 Aby wybrać język i przycisnąć **OK**.

Aby usunąć menu

- Przcisnąć **SYSTEM MENU**.

Ustawianie języka ścieżki dźwiękowej, napisów dialogowych i menu płyty

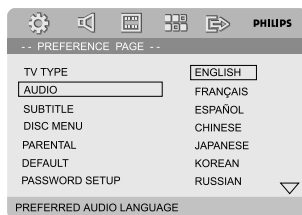

- 1 W trybie zatrzymania przycisnąć **SYSTEM MENU**.
- 2 Naciśnij przycisk ◀ ▶ aby wybrać "**Preference Page**".
- 3 Naciśnij ▲ ▼ aby podświetlić jedną z poniższych opcji.
 - "Audio" (Język audio) - wersja językowa ścieżki dźwiękowej płyty
 - "Subtitle" (Napisy) - wersja językowa napisów dialogowych
 - "Disc Menu" (Menu płyty) - wersja językowa menu płyty
- 4 Naciśnij przycisk ▶ w celu wyświetlenia podmenu.
- 5 Aby wybrać język i przycisnąć **OK**.
- 6 Powtórzyć czynności **3~5** dla innych ustawień.

Aby usunąć menu

- Przcisnąć **SYSTEM MENU**.

Włączanie/wyłączanie systemu

- Naciskając **ECO POWER/STANDBY-ON** (⏻ na pilocie zdalnego sterowania).
→ Na wyświetlaczu pojawi się "H E L L O" is displayed briefly. System uaktywni ostatnio wybrane źródło dźwięku.
- Naciskając **DISC, TUNER** lub **AUX** na pilocie zdalnego sterowania
→ System uaktywni wybrane źródło dźwięku.

Chwilowe wyłączenie dźwięku

- Naciskając **ECO POWER/STANDBY-ON** (⏻ na pilocie zdalnego sterowania).
→ Na wyświetlaczu pojawi się "B Y E B Y E".

Uaktywnianie trybu gotowości Eco Power

- Naciskając **ECO POWER/STANDBY-ON** (⏻ w trybie aktywnym).
→ System posiada funkcję trybu oczekiwania Eco pozwalający na zmniejszenie zużycia energii (diody LED ECO POWER świeci się) lub normalny tryb oczekiwania z wyświetlaniem zegara.
- W pamięci odtwarzacza można zachować poziom natężenia dźwięku, interaktywne ustawienia dźwięku, poprzednio wybrany tryb, źródło i zaprogramowane stacje radiowe.
- Jeżeli system posiada normalny tryb oczekiwania z wyświetlaniem zegara, proszę przycisnąć i przytrzymać **ECO POWER/STANDBY-ON** (⏻) przez 3 sekundy lub dłużej, aby przełączyć urządzenie w tryb oczekiwania Eco Power lub odwrotnie.

Energoszczędne wyłączenie automatyczne

W celu zaoszczędzenia energii elektrycznej, urządzenie przejdzie samoczynnie w stan czuwania standby, jeżeli przez 15 minut po zakończeniu odtwarzania płyty CD lub kasyety magnetofonowej żaden klawisz nie zostanie wciśnięty.

Regulacja głośności

Nacisnąć **VOLUME (-/+)** (lub **VOLUME +/-** na pilocie zdalnego sterowania) zgodnie z ruchem wskazówek zegara dla zwiększenia siły

głosu zestawu, lub przeciwnie do ruchu wskazówek zegara dla wyciszenia .
→ Na wyświetlaczu pojawi się komunikat "H O L D X X", "X X X" oznacza poziom głośności.

Chwilowe wyłączenie dźwięku

- Nacisnąć **MUTE** na pilocie.
→ Muzyka będzie odtwarzana dalej przy wyłączonym dźwięku, wyświetlacz wskaże "MUTING".
- Aby włączyć odtwarzanie dźwięku można:
 - Nacisnąć **MUTE**;
 - Wyregulować siłę głosu.
 - zmienić źródło.

Regulacja barwy dźwięku

DBB, DSC, LOUDNESS a oraz DVS dźwięku nie mogą być włączone jednocześnie.

DBB (Dynamic Bass Boost)

Funkcja DBB uwydatnia niskie tony.

- Naciśnij kilkakrotnie przycisk **DBB** na pilocie, aby wybrać żądany tryb: DBB ON lub DBB OFF.
→ Niektóre płyty są nagrywane z wysoką modulacją, co jest przyczyną zniekształceń dźwięku przy dużych poziomach głośności. Zakłócenia takie można wyeliminować, wyłączając funkcję DBB lub zmniejszając poziom głośności.

DSC (Digital Sound Control)

Funkcja DSC umożliwia wybranie korekcji dźwięku dostosowanej do gatunku muzyki.

- Naciśnij kilkakrotnie przycisk **DSC** aby wybrać żądany tryb: FLAT, POPS, JAZZ, CLASSIC lub ROCK.

LOUDNESS (głośność)

Funkcja LOUDNESS (głośność) pozwala systemowi na automatyczne zwiększenie efektów dźwiękowych dla basów i sopranu przy niskiej głośności (im wyższy poziom głośności, tym mniej wzrasta poziom basów i sopranu).

- Wcisnąć **LOUDNESS** na pilocie, aby włączyć/wyłączyć funkcję LOUDNESS (głośność).
→ Ikona  pojawia się/znika, gdy funkcja jest włączona/wyłączona.

Podstawowe funkcje

DVS

Technologia DVS (Dolby Virtual Speaker) pozwala wygenerować niezwykle realistyczny efekt dźwięku 5.1-kanalowego z zaledwie dwóch głośników, co sprawia, że jest to doskonałe rozwiązanie do pomieszczeń o ograniczonej przestrzeni.

Funkcja DVS umożliwia przełączanie między trybem dźwięku przestrzennego a zwykłym trybem muzycznym.

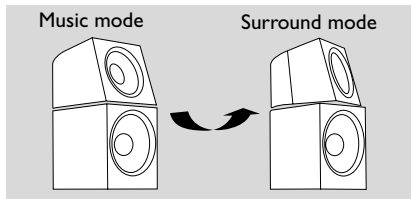

- Naciskając **MOVING SPEAKERS**, aby przełączać między trybem dźwięku przestrzennego a zwykłym trybem muzycznym.
 - Gdy tryb dźwięku przestrzennego jest włączony, na panelu wyświetlacza pojawi się ikona "DVS", a górne części lewego i prawego głośnika przedniego obracają się na boki w celu osiągnięcia efektu dynamicznego dźwięku przestrzennego.
 - Po wyłączeniu dźwięku przestrzennego ikona dźwięku przestrzennego znika z panelu wyświetlacza, a górne części lewego i prawego głośnika przedniego wracają do poprzedniej pozycji, aby wznowić odtwarzanie w zwykłym trybie muzycznym.

Przydatne wskazówki:

- Więcej informacji na temat ustawień DVS można znaleźć w rozdziale „Opcje menu systemu – {AUDIO SETUP PAGE} (Strona ustawień dźwięku) – {ANALOG AUDIO SETUP} (Ustawienia dźwięku analogowego)”.

Przyciemnianie wyświetlacza

- Naciskając kilkakrotnie przycisk **DIM** wybierzesz jeden z dostępnych poziomów jasności wyświetlacza.

Demonstracja

Zestaw dysponuje funkcją prezentacji różnych możliwości oferowanych dla słuchacza.

Włączanie demonstracji

- Naciśnięcie przycisku **STOP** ■ na zestawie w trybie gotowości aktywuje tryb demonstracyjny.
 - Rozpocznie się demonstracja.

Wyłączanie demonstracji

- Ponownie naciśnij przycisk **STOP** ■ na zestawie.
 - Na wyświetlaczu pojawi się "DEMO OFF".

Przydatne wskazówki:

- Nawet po odłączeniu przewodu zasilającego i ponownym jego podłączeniu do gniazdka elektrycznego, demonstracja pozostanie wyłączona, dopóki użytkownik nie włączy jej własnoręcznie.

WAŻNE!

- Nie należy popychać szuflady odtwarzacza oraz kłaść na niej innych przedmiotów. Takie postępowanie może spowodować awarię odtwarzacza.
- Nie należy przenosić urządzenia podczas odtwarzania płyty, gdyż może to spowodować jego uszkodzenie.
- Eżeli po naciśnięciu jakiegoś przycisku na ekranie odbiornika TV pojawi się ikona zakazu (Ø), oznacza to, że funkcja nie jest dostępna na płycie lub w danym momencie.

Odtwarzane rodzaje płyt

Urządzenie odtwarza:

- Płyty z cyfrowym nagraniem wideo (DVD)
- Płyty CD wideo (VCD)
- Płyty CD wideo Super (SVCD) oraz AVCD
- Płyty wielokrotnego zapisu z cyfrowym nagraniem wideo (DVD+RW)
- Płyty kompaktowe audio (CD)
- Płyty CD-R(W) z plikami MP3, plikami graficznymi (Kodak, JPEG).
- DivX(R) z plikami CD-R(W):
- DivX 3.11, 4.x i 5.x
- WMA
- Obsługiwane formaty płyt MP3:
 - Płyty w formacie UDF/ISO 9660
 - Nazwa tytułu/albumu - maks. 12 znaków
 - Maksymalnie 300 numerów nadawanych utworom, w tym numer albumu
 - Maksymalnie 8 poziomów katalogów
 - Maksymalnie 32 numery nadane albumom
 - Maks. liczba ścieżek MP3 wynosi 999.
 - Obsługiwane częstotliwości próbkowania dla płyt MP3: 32 kHz, 44,1 kHz, 48 kHz
 - Obsługiwane szybkości transmisji dla płyt MP3: 32, 64, 96, 128, 192, 256 (kb/s)
- Następujące formaty nie mogą być obsługiwane.
- Pliki takie jak *.VMA, *.AAC, *.DLF, *.M3U, *.PLS, *.WAV,
- Nie-angielska nazwa albumu/tytułu
- Płyty nagrane w formacie Joliet

Kody regionów

Etykieta firmowa na płycie DVD musi być umieszczona, jak to pokazano poniżej, aby system DVD odtwarzał ją prawidłowo. Nie można odtwarzać płyt z etykietą firmową umieszczoną w innym miejscu.



Przydatne wskazówki:

- W przypadku problemów z odtwarzaniem danej płyty, należy ją wyciąć i spróbować odtworzyć inną płytę. Nieprawidłowo sformatowane płyty nie będą odtwarzane.

Podstawowe funkcje odtwarzacza

- 1 Podłącz przewody zasilania odtwarzacza DVD i odbiornika TV (oraz dodatkowego zestawu stereofonicznego lub amplitunera AV) do gniazd zasilania.
- 2 Włącz odbiornik TV i ustaw odpowiedni kanał wideo. (się z "Ustawianie odbiornika TV").
- 3 Naciskając **ECO POWER/STANDBY-ON** (☰ lub (⏻ na pilocie zdalnego sterowania).
→ Na ekranie telewizora pojawi się tło odtwarzacza Philips DVD.
- 4 Naciśnij przycisk **OPEN-CLOSE** (▲) aby otworzyć szufladę odtwarzacza, włożyć płytę, a następnie zamknij szufladę.
→ Należy sprawdzić, czy płyta została ułożona nadrukem do góry.
- 5 Odtwarzanie rozpocznie się automatycznie.
→ Jeśli na ekranie odbiornika TV wyświetlane jest menu płyty, należy zapoznać się z informacjami zawartymi w części "Korzystanie z menu płyty" na kolejnej stronie.
→ Jeżeli dysk jest zablokowany za pomocą funkcji kontroli rodzicielskiej, należy wpisać czterocyfrowe hasło. (się z "Password Setup Page").
- 6 W dowolnym momencie odtwarzanie jest zatrzymywane po wciśnięciu przycisku **PRESET** -/■.

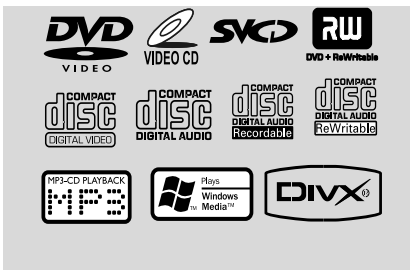

Korzystanie z menu płyty

W zależności od płyty, po jej włożeniu do szuflady na ekranie odbiornika TV może pojawić się menu.

Wybór funkcji odtwarzania lub opcji menu

- Wybrać ◀ ▶ ▲ ▼ i **OK** lub klawiaturę **numeryczną (0-9)** na pilocie.
→ Odtwarzanie rozpocznie się automatycznie.

Uzyskiwanie dostępu lub zamykanie menu

- Należy nacisnąć przycisk **DISC MENU** na pilocie zdalnego sterowania.

Płyty VCD z funkcją kontroli odtwarzania (PBC) (tylko wersja 2.0)

Funkcja PBC umożliwia interaktywne odtwarzanie płyty Video CD, zgodnie z menu pojawiającymi się na wyświetlaczu.

- W trybie zatrzymania przycisnąć **DISC MENU**.
→ Jeżeli funkcja PBC była **WŁĄCZONA**, zostanie ona **WYŁĄCZONA** i będzie kontynuowane odtwarzanie.
→ Jeżeli funkcja PBC była **WYŁĄCZONA**, zostanie ona **WŁĄCZONA** i nastąpi powrót do ekranu menu.

Podstawowe funkcje odtwarzania

Wstrzymanie odtwarzania (DVD/VCD/CD/MP3/DivX/WMA)

- 1 W trakcie odtwarzania należy kilkakrotnie nacisnąć przycisk ▶||.
→ Odtwarzanie zostanie wstrzymane (stopklatka), a dźwięk wyciszony.
- 2 Aby wznowić odtwarzanie, ponownie nacisnąć przycisk ▶||

Przeskakiwanie do następnego tytułu (ścieżki)/rozdziału (DVD/VCD/DivX/CD)

- 1 Wcisnąć ▶| podczas odtwarzania, aby przejść do następnego rozdziału/ścieżki.
- 2 Wcisnąć ◀| podczas odtwarzania, aby przejść do poprzedniego rozdziału/ścieżki
- 3 Aby przejść bezpośrednio do dowolnego tytułu (ścieżki)/rozdziału. Użyć klawiatury

numerycznej (0-9), aby wpisać numer wybranego tytułu (ścieżki)/rozdziału.

Kontynuacja odtwarzania od miejsca zatrzymania (DVD/VCD/CD)

- Po zatrzymaniu odtwarzania, jeśli płyta nie została wyjęta z szuflady, nacisnąć przycisk ▶||

Anulowanie trybu wznawiania odtwarzania

- W trybie zatrzymania należy ponownie nacisnąć przycisk **PRESET -/■**

Powiększenie (DVD/VCD/DivX/JPEG)

Funkcja Zoom pozwala na powiększanie lub pomniejszanie obrazu podczas odtwarzania.

- 1 Przycisnąć kilka razy **ZOOM** aby powiększyć lub pomniejszyć odtwarzany obraz.
- 2 Przycisnąć ◀ ▶ ▲ ▼ aby uzyskać na ekranie obraz panoramiczny.

Powtarzanie (DVD/VCD/CD/MP3/DivX/WMA)

DVD/VCD/CD

- Wcisnąć **MODE** kilka, aby wybrać tryb powtarzania podczas odtwarzania.

CHAPTER (DVD)

– aby ponownie odtworzyć bieżący rozdział.

TRACK (CD/VCD)/TITLE (DVD)

– aby ponownie odtworzyć bieżący utwór.

ALL

– Aby powtórzyć odtwarzanie całego dysku.

SHUFFLE

– Aby powtórzyć odtwarzanie w kolejności losowej.

For MP3/WMA/DivX

- Wcisnąć **MODE** przez cały czas, aby wybierać różne tryby powtarzania.
→ **Shuffle**: Odtwarza wszystkie pliki w wybranym folderze w kolejności losowej.
→ **Repeat One**: Powtarza odtwarzanie pliku MP3/WMA .
→ **Repeat All**: Powtarza odtwarzanie wszystkich plików.
→ **Off**: Wyłącza tryb kolejności losowej lub powtarzania.

Powtarzanie A-B (DVD/VCD/CD/MP3/DivX/WMA)

- 1 W wybranym momencie początkowym naciśnij przycisk **A-B** na pilocie.
- 2 W wybranym momencie końcowym naciśnij przycisk **A-B** na pilocie.
→ Fragment A-B można ustawić wyłącznie w ramach tego samego rozdziału/ścieżki.
→ Fragment będzie odtwarzany cyklicznie.
- 3 Aby powrócić do trybu normalnego odtwarzania, ponownie naciśnij przycisk **A-B**.

Odtwarzanie w zwolnionym tempie (DVD/VCD)

- 1 W celu wybrania żądanej prędkości naciśnij jeden z klawiszy **SLOW** w trakcie odtwarzania: 1/2, 1/4, 1/8 lub 1/16 (do tyłu lub do przodu).
→ Dźwięk zostanie wyciszony.
- 2 Naciśnij przycisk **▶||**

Przydatne wskazówki:

– Wolne odtwarzanie do tyłu jest niedostępne w przypadku płyt VCD.

Programu

Aby wybrać ulubione ścieżki/rozdziały do odtwarzania w wybranej kolejności:

DVD/VCD/CD

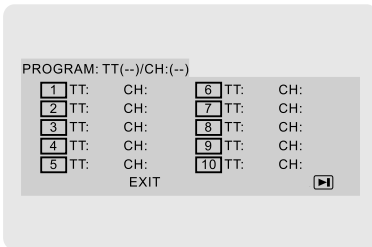

(DVD program for example)

- 1 Wcisnąć **PROGRAM** na pilocie, aby wprowadzić tryb programu.
- 2 Użyć klawiatury **numerycznej (0-9)**, aby bezpośrednio wprowadzić ścieżki lub rozdziały (pojedynczy numer ścieżki z cyfrą "0" na początku, np. "05").

- 3 Przenieść kursor wciskając **◀ ▶ ▲ ▼** aby wybrać **START**.
- 4 W celu zatwierdzenia wprowadzonej wartości naciśnij przycisk **OK**.

MP3/WMA

- 1 W trybie Stop (Stop) wcisnąć **DISC MENU**, aby przełączyć menu pomiędzy albumem a listą plików.
- 2 Gdy na ekranie wyświetli się FILE LIST (lista plików), wcisnąć **▲ ▼**, aby wybrać pliki oraz wcisnąć **PROGRAM**, aby dodać pliki do listy programów.
- 3 Wcisnąć **DISC MENU**, aby wyświetlić listę programów.
- 4 Wcisnąć **PROGRAM**, aby usunąć niechciane pliki z listy programów.

Szybkie wyszukiwanie w ramach utworu/rozdziału (DVD/VCD/DivX/CD/MP3/WMA)

- 1 W celu wybrania żądanej prędkości naciśnij jeden z klawiszy **◀ ▶** w trakcie odtwarzania: 1/2, 1/4, 1/8 lub 1/16 (do tyłu lub do przodu).
→ Dźwięk zostanie wyciszony.
- 2 Naciśnij przycisk **▶||**

Wyszukiwanie według czasu & wyszukiwanie według numeru rozdziału/ścieżki (DVD/VCD/CD/MP3/WMA)

- 1 Wcisnąć **GOTO/STEREO** dopóki nie pojawi się pole edytowania czasu lub rozdziału/ścieżki.
- 2 Wpisać godzinę, minuty i sekundy od strony lewej do prawej w polu edytowania czasu używając klawiatury numerycznej na pilocie.

OR

Wpisać numer wybranego rozdziału/ścieżki w polu edytowania rozdziału/ścieżki używając klawiatury numerycznej na pilocie.

Informacje wyświetlane podczas odtwarzania

- Podczas odtwarzania, wcisnąć **DISPLAY**, aby wyświetlić informacje o dysku na ekranie TV.

DVD

→ **Title/Chapter Elapsed:** Wyświetla czas odtwarzania bieżącego tytułu/rozdziału, który już upłynął.

→ **Title/Chapter Remain:** Wyświetla pozostały czas odtwarzania bieżącego tytułu/rozdziału

→ **Display Off:** Wyłącza wyświetlanie czasu.

SuperVCD/VCD/DivX/CD

→ **Single/Total Elapsed:** Wyświetla czas odtwarzania bieżącego singla/całej ścieżki, który już upłynął.

→ **Single/Total Remain:** Wyświetla pozostały czas odtwarzania bieżącego singla/całej ścieżki.

→ **Display Off:** Wyłącza wyświetlanie czasu.

Specjalne funkcje płyty

Odtwarzanie tytułu (DVD)

- 1 Naciśnij przycisk **DISC MENU**.
→ Na ekranie odbiornika TV wyświetlane jest menu płyty
- 2 Wybierz opcję odtwarzania za pomocą przycisków ◀▶▲▼ lub **Numeric Keypad (0-9)**.
- 3 W celu zatwierdzenia wprowadzonej wartości naciśnij przycisk **OK**.

Ujęcie kamery (DVD)

- Naciśnij kilkakrotnie przycisk **ANGLE**, aby wybrać żądane ujęcie.

Zmiana języka ścieżki dźwiękowej (Dla dysku DVD nagranych w wielu wersjach językowych)

- Naciśnij kilkakrotnie przycisk **AUDIO** w celu wybrania żądanego języka ścieżki dźwiękowej.

Zmiana kanału audio (VCD)

- Naciśnij kilkakrotnie przycisk **AUDIO** w celu wybrania jednego z dostępnych na płycie kanałów audio (Mono Left, Mono Right lub Stereo).

Napisy dialogowe (DVD)

- Naciśnij kilkakrotnie przycisk **SUBTITLE** w celu wybrania żądanego języka napisów dialogowych.

Odtwarzanie płyt MP3/WMA/ płyt z plikami graficznymi (Kodak, JPEG)

WAŻNE!

Należy włączyć odbiornik TV i ustawić właściwy kanał wideo.

Odtwarzanie płyt MP3/WMA

WAŻNE!

Dla plików WMA chronionych DRM, do wypalania/konwersji płyt CD zastosować Windows Media Player 10 (lub późniejszy). W celu uzyskania dodatkowych informacji o Windows Media Player i WM DRM (Windows Media Digital Rights Management) można odwiedzić stronę www.microsoft.com.

Informacje ogólne

- 1 Włóż płytę MP3/WMA.
→ Na ekranie odbiornika TV zostanie wyświetlone menu płyty.
- 2 Użyj ▲ ▼, aby wybrać album i wcisnąć **OK**, aby otworzyć album.

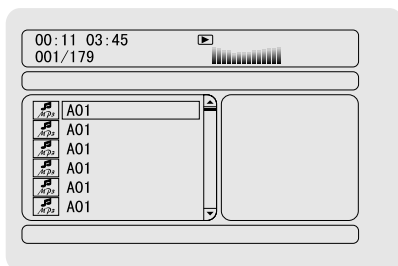

- 3 Wcisnąć ▲ ▼ lub użyć klawiatury **numerycznej (0-9)**, aby podświetlić ścieżkę.
- 4 W celu zatwierdzenia wprowadzonej wartości naciśnij przycisk **OK**.
→ Odtwarzanie rozpocznie się od wybranej ścieżki do końca albumu.

Przydatne wskazówki:

– Czas odczytu płyty może przekroczyć 10 sekund ze względu na złożoność konfiguracji katalogu/plików.

Wybór odtwarzania

Podczas odtwarzania można wykonywać następujące czynności:

- Wcisnąć **◀ / ▶** aby wybrać inną ścieżkę w bieżącym albumie.
- Nacisnąć przycisk **▶▶** w celu wstrzymania/ wznowienia odtwarzania.
- Wcisnąć **DISC MENU** na pilocie, aby przełączyć się pomiędzy pozycjami ALBUM (album) i FILE LIST (lista plików).

Odtwarzanie płyt z plikami graficznymi (Kodak, JPEG)

Informacje ogólne

- 1 Włóż płytę plikami graficznymi.
→ Na ekranie odbiornika TV zostanie wyświetlone menu płyty.
- 2 Użyć **▲ ▼** aby wybrać folder i wcisnąć **OK** aby otworzyć folder.
- 3 Wcisnąć **▲ ▼** lub użyć klawiatury **numerycznej (0-9)**, aby podświetlić plik ze zdjęciem.
- 4 W celu zatwierdzenia wprowadzonej wartości naciśnij przycisk **OK**.
→ Odtwarzanie rozpocznie się od wybranego zdjęcia do końca folderu.

Wybór odtwarzania

Podczas odtwarzania można wykonywać następujące czynności:

- Wcisnąć **◀ / ▶** aby wybrać inny plik w bieżącym folderze.
- Użyć **◀ ▶** na pilocie, aby obrócić plik ze zdjęciem.
- Wcisnąć **▶▶** kilka razy, aby przerwać/wznowić odtwarzanie.
- Wcisnąć **DISC MENU** na pilocie, aby przełączyć się pomiędzy pozycjami FOLDER (folder) i FILE LIST (lista plików).

Funkcje specjalne - płyty JPEG

Podgląd (JPEG)

Funkcja ta pozwala w prosty sposób przejrzeć zawartość wybranego folderu lub całej płyty.

- 1 W trakcie wyświetlania plików JPEG naciśnij przycisk **PRESET- / ■**.
→ Na ekranie odbiornika TV zostaną wyświetlone miniatury 12 obrazów.

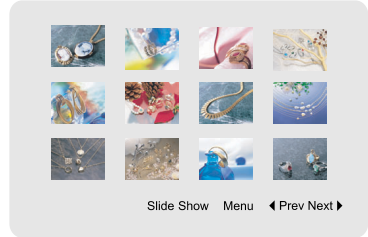

- 2 Użyć **◀ ▶ ▲ ▼** aby podświetlić jedno ze zdjęć "Slide Show" i wcisnąć **OK**, aby rozpocząć odtwarzanie/pokaz przeźroczy.

Aby wejść do menu najważniejszych funkcji pilota

- Za pomocą przycisków **◀ ▶ ▲ ▼**, zaznacz opcję "Menu" i przycisnąć **OK**.

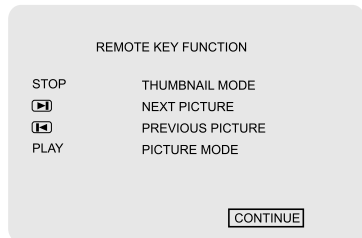

Wybierz następną lub poprzednią stronę z podglądem 12 innych obrazów.

- Naciśnij przycisk **◀ / ▶**.
- Za pomocą przycisków **◀ ▶ ▲ ▼** zaznacz opcję "Prev" lub "Next" i przycisnąć **OK**.

Odtwarzanie płyt

Zmiana wielkości obrazu (JPEG)

- Podczas odtwarzania płyty naciśnij kilkakrotnie przycisk **ZOOM**, aby wybrać inny współczynnik powiększenia.
- Wybierz powiększony obraz za pomocą przycisków ◀▶ ▲▼.

Obracanie/przerzucanie obrazu

- Za pomocą przycisków ◀▶ obróć obraz na ekranie odbiornika TV podczas odtwarzania.
◀ : obrócenie obrazu w lewo
▶ : obrócenie obrazu w prawo

Odtwarzanie dysku DivX

Niniejszy odtwarzacz DVD umożliwia odtwarzanie filmów w formacie DivX zapisanych na płycie CD-R/RW przy użyciu komputera (się z "Operacje przy użyciu menu DVD-DivX® VOD - kod rejestracji).

- 1 Umieść płytę DivX w szufladzie.
→ Odtwarzanie rozpocznie się automatycznie.
W przeciwnym razie naciśnij przycisk ▶||
 - 2 Jeśli film zawiera zewnętrzne napisy, menu napisów zostanie wyświetlone na ekranie telewizora.
- W takim przypadku napisy włącza się lub wyłącza naciśkając przycisk **SUBTITLE** na pilocie zdalnego sterowania.
 - Jeśli film zawiera napisy w różnych wersjach językowych, naciśnięcie przycisku **SUBTITLE** spowoduje zmianę wersji językowej podczas odtwarzania filmu.

Przydatne wskazówki:

- Pliki napisów dialogowych następujących formatów (.srt, .smi, .sub, .ssa, .ass) są obsługiwane, aczkolwiek nie pojawiają się w menu nawigacyjnym plików.
- Nazwa pliku z napisami dialogowymi musi być taka sama, jak nazwa pliku z filmem.

Operacje przy użyciu menu DVD

Podstawowe funkcje

- 1 Wcisnąć **SYSTEM MENU** aby wejść do SETUP MENU (menu ustawień).
- 2 Wcisnąć ◀ ▶ aby wybrać stronę, która ma być ustawiona.
- 3 Naciśnij jeden z przycisków ▲ ▼, aby wybrać żądaną opcję.
- 4 Naciśnij przycisk ▶ lub **OK** w celu wyświetlenia podmenu.
- 5 Przesuwać kursor wciskając ▲ ▼ aby podświetlić wybrany element.
→ W przypadku ustawiania wartości wcisnąć ◀ ▶ aby wyregulować wartości.
- 6 W celu zatwierdzenia wprowadzonej wartości naciśnij przycisk **OK**.

Aby powrócić do poprzedniego menu

- Naciśnij przycisk ◀ lub **OK** (W przypadku regulowania wartości).

Aby usunąć menu

- Przycisnąć **SYSTEM MENU**.
→ Ustawienia będą przechowywane w pamięci odtwarzacza nawet wtedy, gdy odtwarzacz jest wyłączony.

Przydatne wskazówki:

– Niektóre funkcje SYSTEM MENU OPTIONS (opcje menu systemu) są opisane w "Getting Started".

GENERAL SETUP PAGE

W General Setup dostępne są następujące opcje: "TV DISPLAY", "OSD LANGUAGE", "SCREEN SAVER" i "DIVX CODE".

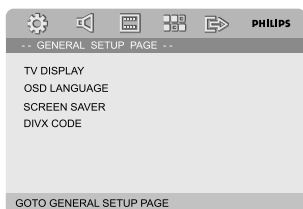

TV DISPLAY

Należy wybrać format obrazu właściwy dla podłączonego odbiornika TV. Jeśli dana płyta DVD nie umożliwia zmiany formatu obrazu, opisywana funkcja będzie niedostępna.
→ **NORMAL/PS**: Wybierz tę opcję, jeśli korzystasz ze standardowego odbiornika TV i chcesz, aby boczne części obrazu zostały obcięte lub dopasowane do rozmiaru ekranu TV.



→ **4:3 NORMAL/LB**: Wybierz tę opcję, jeśli korzystasz ze standardowego odbiornika TV. Obraz wyświetlany jest w formacie szerokoekranowym, a w dolnej i w górnej części ekranu pojawiają się szerokie, czarne pasy.



→ **WIDE**: Wybierz tę opcję, jeśli korzystasz ze szerokoekranowego odbiornika TV.



OSD LANGUAGE

się z "Czynności wstępne-Krok 3: Wybór wersji językowej".

SCREEN SAVER

Ta funkcja jest używana, aby włączyć lub wyłączyć wygaszacz ekranu.

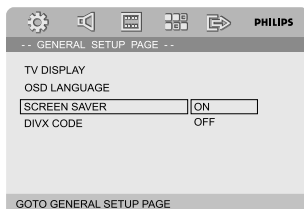

Operacje przy użyciu menu DVD

→ **ON**: W trybie STOP (stop), PAUSE (pauza) lub NO DISC (brak dysku), jeżeli przez około 3 minuty nie jest wykonana żadna operacja, wyłącz się wygaszacz ekranu.

→ **OFF**: Wygaszacz ekranu jest wyłączony.

DIVX CODE

Philips udostępniła kod rejestracji usług wideo na żądanie (Video On Demand) DivX®, który umożliwia wypożyczanie i kupowanie filmów w serwisie VOD DivX®. Więcej informacji na stronie www.divx.com/vod.

- 1 W opcji **General Setup Page**, naciśnij ▲ ▼ aby wybrać opcję DIVX CODE, a następnie naciśnij ► lub **OK**.

→ Zostanie wyświetlony kod rejestracji.

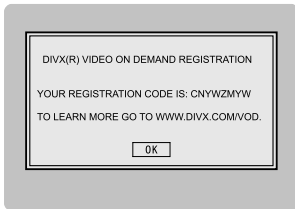

- 2 Naciśnij przycisk **OK**, aby zamknąć ekran.
- 3 Kodu rejestracji będzie potrzebny do kupowania i wypożyczania filmów w serwisie VOD DivX® - www.divx.com/vod. Postępuj zgodnie z instrukcjami, aby pobrać i zapisać plik wideo z filmem na płytę CD-R/RW w celu odtwarzania go w tym urządzeniu DVD.

Przydatne wskazówki:

- Wszystkie filmy pobrane z serwisu VOD DivX® można odtwarzać tylko w tym urządzeniu DVD.
- Funkcja wyszukiwania wed+ug czasu nie jest dostępna w trakcie odtwarzania filmów w formacie DivX.

AUDIO SETUP PAGE

W Audio Setup page dostępne są następujące opcje: "ANALOG AUDIO SETUP", "SPDIF SETUP", "DOLBY DIGITAL SETUP", "3D PROCESSING", "HDCD" i "NIGHT MODE".

ANALOG AUDIO SETUP

W ANALOG AUDIO SETUP dostępne są następujące opcje: "LT/RT", "STEREO", "DVS REFER. MODE" i "DVS WIDE MODE".

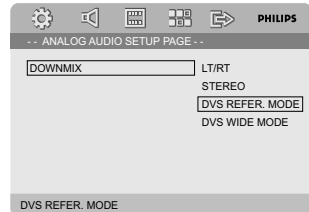

→ **LT/RT**: Umożliwia wybranie trybu dźwięku konwertowanego.

→ **STEREO**: Umożliwia wybranie zwykłego dźwięku stereofonicznego.

→ **DVS REFER MODE** (Tryb odniesienia DVS): Ten tryb generuje niezwykle realistyczne warunki odsłuchowe dla dźwięku 5.1-kanalowego, na potrzeby małego i dobrze tłumionego pomieszczenia.

→ **DVS WIDE MODE** (Tryb salowy DVS): Ten tryb generuje niezwykle realistyczne warunki odsłuchowe dla dźwięku 5.1-kanalowego, na potrzeby dużego pomieszczenia.

SPDIF SETUP

W Digital Audio Setup dostępne są następujące opcje: "SPDIF OFF", "SPDIF/RAW" i "SPDIF/PCM".

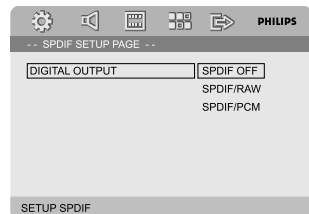

→ **SPDIF OFF**: Wyłącza wyjście SPDIF.

→ **SPDIF/RAW**: Wybierz tę opcję, jeśli złącze DIGITAL AUDIO OUT jest podłączone do wielokanałowego dekodera/amplifiera.

→ **SPDIF/PCM**: Opcję tę należy wybrać, jeśli amplifier nie jest w stanie dekodować wielokanałowego sygnału audio.

Operacje przy użyciu menu DVD

DOLBY DIGITAL SETUP

W Dolby Digital Setup dostępne są następujące opcje: "DUAL MONO".

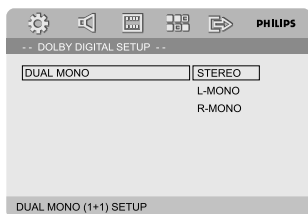

DUAL MONO

Wybrać ustawienie, które odpowiada liczbie podłączonych głośników.

→ **STEREO**: Lewy dźwięk mono będzie wysyłać sygnały wyjścia do lewego głośnika, a prawy dźwięk mono będzie wysyłać sygnały do prawego głośnika.

→ **L-MONO**: Lewy dźwięk mono będzie wysyłać sygnały wyjścia do lewego i prawego głośnika.

→ **R-MONO**: Prawy dźwięk mono będzie wysyłać sygnały wyjścia do lewego i prawego głośnika.

3D PROCESSING

W 3D Processing dostępne są następujące opcje: "REVERB MODE".

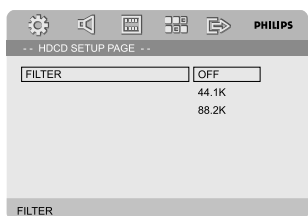

REVERB MODE

Funkcja wywołuje wrażenie wirtualnego dźwięku przestrzennego, wykorzystując tylko dwa głośniki.

→ **OFF, CONCERT, LIVING ROOM, HALL, BATHROOM, CAVE, ARENA i CHURCH.**

HDCD

W HDCD (High Definition Compatible Digital) dostępne są następujące opcje: "FILTER".

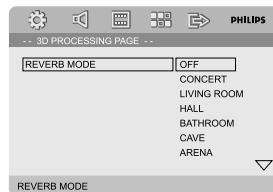

FILTER

Ustawia parametr częstotliwości wyłączenia wyjścia audio podczas odtwarzania dysku HDCD.

→ **OFF, 44.1K i 88.2K.**

NIGHT MODE

Po uruchomieniu trybu nocnego głośniejsze dźwięki są przyciszane, a ciche dźwięki są odtwarzane głośniejsz, na poziomie słyszalności. Opcja ta jest przydatna podczas oglądania w nocy ulubionych filmów akcji, nie przeszkadzając innym.

→ **On**: Ustawienie to należy wybrać w celu wyrównywania poziomu głośności. Ta funkcja jest dostępna tylko w przypadku filmów nagranych w systemie Dolby Digital.

→ **Off**: Opcję tę należy wybrać, jeśli dźwięk ma być odtwarzany bez ograniczenia dynamiki.

VIDEO SETUP PAGE

W Video Setup page dostępne są następujące opcje: "COMPONENT", "TV MODE", "QUALITY" i "HDMI SETUP".

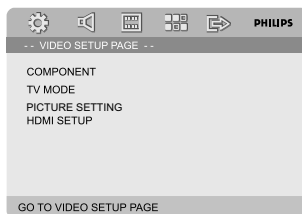

Operacje przy użyciu menu DVD

COMPONENT

Wyjście wideo musi odpowiadać stosowanemu połączeniu wideo. Zmiana ustawienia wyjścia wideo nie jest wymagana, jeżeli do połączenia odtwarzacza DVD z odbiornikiem TV wykorzystywane jest złącze **VIDEO**.

→ **S-VIDEO**: Należy wybrać tę opcję, jeśli odtwarzacz DVD jest połączony z odbiornikiem TV za pomocą gniazda S-Video.

→ **Pr/Cr Pb/Cb Y**: Należy wybrać tę opcję, jeśli odtwarzacz DVD jest połączony z odbiornikiem TV za pomocą gniazda Scart.

→ **RGB**: Wybierz tę opcję dla podłączenia w trybie złącza SCART.

Przydatne wskazówki:

– Gdy w odtwarzaczu wybrane zostanie wyjście Y PrCr PbCb (YUV), niektóre odbiorniki TV mogą nieprawidłowo synchronizować się z sygnałem ze złącza SCART odtwarzacza.

– Ta opcja jest dostępna pod warunkiem, że dla opcji "HDMI" wybrano ustawienie "ON" (Wł.).

TV MODE

Wybiera tryb przeplotu wyjścia obrazu lub tryb P-SCAN, gdy wybrano **Pr/Cr Pb/Cb Y**.

→ **P-SCAN** i **INTERLACE**.

Tryb wybierania kolejnoliniowego zapewnia wysokiej jakości obraz ze zmniejszonym migotaniem. Tryb ten działa tylko wtedy, gdy wyjściowe gniazda Y Pb Pr odtwarzacza DVD zostały podłączone do telewizora, który obsługuje sygnał wybierania kolejnoliniowego. W przeciwnym wypadku na ekranie telewizora zostanie wyświetlony zniekształcony obraz. Konfiguracja funkcji wybierania kolejnoliniowego.

Przydatne wskazówki:

– Ta opcja jest dostępna pod warunkiem, że dla opcji "HDMI" wybrano ustawienie "ON" (Wł.).

PICTURE SETTING

To menu pomaga Państwu ustawić jakość obrazu.

- 1 Za pomocą przycisków ▲ ▼, zaznacz opcję "PICTURE SETTING".
- 2 Wcisnąć ► lub **OK** aby wejść do ustawień jakości obrazu.

W Video PICTURE SETTING dostępne są następujące opcje: "SHARPNESS", "BRIGHTNESS", "CONTRAST", "GAMMA", "HUE", "SATURATION" i "LUMA DELAY".

COLOR SETTING SETUP		
SHARPNESS	LOW	HIGH
BRIGHTNESS	00	MEDIUM
CONTRAST	00	LOW
GAMMA	Low	
HUE	00	
SATURATION	00	
LUMA DELAY	0T	

SHARPNESS

Reguluje poziom ostrości.

→ **HIGH, MEDIUM** i **LOW**.

BRIGHTNESS

Reguluje poziom jasności. Zakres: -20-+20.

CONTRAST

Reguluje poziom kontrastu. Zakres: -16-+16.

GAMMA

Reguluje poziom gamma.

→ **HIGH, MEDIUM, LOW** i **NONE**.

HUE

Reguluje poziom barwy. Zakres: -9-+9.

SATURATION

Reguluje poziom nasycenia. Zakres: -9-+9.

LUMA DELAY

Reguluje opóźnienie luminancji.

→ **0T** i **1T**.

Operacje przy użyciu menu DVD

HDMI SETUP (Ustawienia HDMI)

Opcje dostępne w menu HDMI Setup Page (Strona ustawień HDMI) to: "HDMI" i "RESOLUTION" (Rozdzielczość).

HDMI

Ta opcja pozwala włączać/wyłączać wyjście HDMI.

→ **ON** (Wł.): Włącza wyjście HDMI.

→ **OFF** (Wył.): Wyłącza wyjście HDMI.

RESOLUTION (Rozdzielczość)

Rozdzielczość obrazu można wybrać zależnie od własnych preferencji oraz od podłączonego telewizora HDMI.

Dostępne opcje rozdzielczości to: 480p (60 Hz), 720p (60 Hz), 1080i (60 Hz), 576p (50 Hz), 720p (50 Hz) oraz 1080i (50 Hz).

Przydatne wskazówki:

- Ta opcja jest dostępna pod warunkiem, że dla opcji "HDMI" wybrano ustawienie "ON" (Wł.).
- Jeśli ze względu na nieobsługiwaną rozdzielczość na ekranie telewizora nie pojawi się obraz, należy ponownie doprowadzić do telewizora dostępny wyjściowy sygnał wideo z przeplotem, aby ponownie dostosować ustawienia do rozdzielczości 480p/576p.

PREFERENCE PAGE

W Preference page dostępne są następujące opcje: "TV TYPE", "AUDIO", "SUBTITLE", "DISC MENU", "PARENTAL" y "DEFAULT".

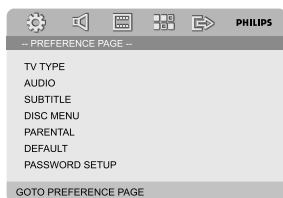

Przydatne wskazówki:

- Preferowane ustawienia/funkcje mogą być wybrane tylko wtedy, gdy odtwarzacz znajduje się w trybie NO DISC (brak dysku) lub w trybie STOP.

PARENTAL

W przypadku niektórych płyt DVD całe zawartości lub niektórym scenom przypisany jest określony poziom ograniczenia. Ta funkcja umożliwia ustawienie poziomu ograniczenia odtwarzania. Poziomy ograniczeń występują w przedziale od 1 do 8 i zależą od kraju. Istnieje możliwość całkowitego zakazania odtwarzania płyt nieodpowiednich dla dzieci, lub też ustawienie odtwarzania scen alternatywnych.

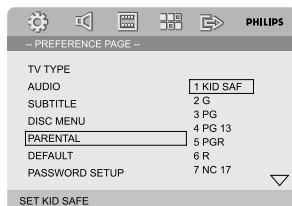

- Płyty VCD, SVCD i nie obsługują opisywanej funkcji, w związku z czym zabezpieczenie rodzicielskie nie jest dostępne przy ich odtwarzaniu. Odnosi się to również do większości płyt DVD pochodzących z nielegalnego źródła.
- 1 Za pomocą przycisków ▲ ▼, zaznacz opcję "Parental".
- 2 Naciśnij przycisk ► w celu wyświetlenia podmenu.
- 3 Naciśnij przycisk ▲ ▼ zaznacz właściwy dla danej płyty poziom zabezpieczenia.
→ Płyty DVD sklasyfikowane na poziomie wyższym od ustawionego w urządzeniu nie będą odtwarzane, jeśli nie zostanie podane sześciocyfrowe hasło i wybrany inny poziom zabezpieczenia.

Przydatne wskazówki:

- Nie wszystkie płyty DVD obsługują opisywaną funkcję, nawet jeśli na ich opakowaniu znajduje się informacja o poziomie kontroli dostępu. W takiej sytuacji funkcja blokady rodzicielskiej nie działa.

Operacje przy użyciu menu DVD

Informacje o poziomach ograniczeń

1 KID SAF

– Materiały dla dzieci; zalecane przede wszystkim dla dzieci i dla widzów w każdym wieku.

2 G

– materiał przeznaczony dla wszystkich widzów bez ograniczeń wieku.

3 PG

– zalecany nadzór rodziców.

4 PG 13

– materiał nieodpowiedni dla dzieci w wieku poniżej 13 lat.

5-6 PGR, R

– zaleca się, aby dzieci w wieku poniżej 17 lat oglądały tego materiału lub oglądały go tylko pod nadzorem rodziców lub dorosłych.

7 NC-17

– materiał nie zalecany dla dzieci w wieku poniżej 17 lat.

8 Adult

– materiał przeznaczony tylko dla dorosłych, ponieważ zawiera obrazy o treści erotycznej, sceny przemocy lub wulgarny język.

DEFAULT

Ustawienie funkcji DEFAULT (Domyślne) spowoduje wyzerowanie wszystkich opcji i ustawień osobistych do domyślnych ustawień fabrycznych, a wszystkie ustawienia osobiste zostaną wykasowane.

WAŻNE!

– **Gdy ta funkcja jest włączona, wszystkie ustawienia zostaną przywrócone do domyślnych ustawień fabrycznych.**

PASSWORD SETUP PAGE

W Password Setup page dostępne są następujące opcje: "PASSWORD MODE" i "PASSWORD".

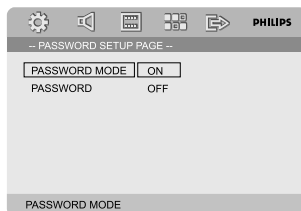

PASSWORD MODE

Ta funkcja jest używana do aktywowania/dezaktywowania hasła poprzez wybranie "ON"/"OFF".

PASSWORD

Wpisać czterocyfrowe hasło, gdy na ekranie wyświetlona zostanie wskazówka. Domyślne hasło to 1234..

- 1 Za pomocą przycisków ▲ ▼, zaznacz opcję "Password".
- 2 Naciśnij przycisk ► w celu wyświetlenia podmenu.
- 3 Wcisnąć **OK**, aby otworzyć stronę, na której wprowadzone zostanie nowe hasło.

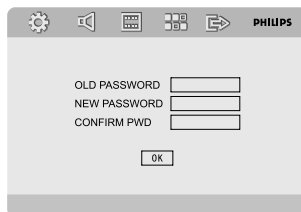

- 4 Wpisać istniejący kod czterocyfrowy.
- 5 Wpisać nowy kod czterocyfrowy.
- 6 Wpisać nowy kod czterocyfrowy po raz drugi w celu potwierdzenia.
→ Teraz będzie obowiązywać nowy kod czterocyfrowy.
- 7 Naciśnij przycisk **OK**, aby zamknąć ekran.

Przydatne wskazówki:

- Jeżeli hasło zostało zmienione, zostanie również zmieniony kod ustawień kontroli rodzicielskiej i blokady.
- Domyślne hasło (1234) jest zawsze aktywne, nawet po zmianie hasła.

Radioodbiornik

Wyszukiwanie stacji radiowych

- 1 Naciśnij przycisk **ECO POWER/STANDBY-ON** (☰) (☰ na pilocie zdalnego sterowania) aby włączyć ostatnio wybrane źródło.
- 2 Naciśnij przycisk **SOURCE (TUNER)** na pilocie zdalnego sterowania) aby wybrać tryb TUNER.
- 3 Naciśnij i przytrzymaj przycisk **◀/▶** (◀/▶ na pilocie zdalnego sterowania) aż zaczną się zmieniać wskazania częstotliwości. Następnie zwolnij przycisk.
→ Urządzenie automatycznie dostroi się do kolejnej nadającej silny sygnał stacji radiowej.
- W celu dostrojenia do stacji o słabym sygnale należy krótko nacisnąć **◀/▶** (◀/▶ na pilocie zdalnego sterowania) do uzyskania optymalnego odbioru.
- 4 Powtórzyć w razie potrzeby **punkt 4** dla dostrojenia do szukanej stacji.

Programowanie stacji radiowych

Istnieje możliwość zaprogramowania do 20 stacji radiowych, niezależnie od jakości odbioru.

Programowanie automatyczne

- Nacisnąć **PROGRAM** przez ponad 2 sekundy dla rozpoczęcia programowania.
→ Zaprogramowane zostaną wszystkie dostępne stacje.

Programowanie ręczne

- 1 Dostroić odbiornik do szukanej stacji (patrz: "Dostrojenie do stacji radiowych").
- 2 Nacisnąć **PROGRAM** na pilocie zdalnego sterowania
→ "PROG" miga na ekranie.
- 3 W celu wybrania numeru zaprogramowanej stacji użyj **PRESET+/-** (lub **◀/▶** na pilocie zdalnego sterowania).
→ W przypadku zgaśnięcia ikony "PROG" i przed wybraniem żądanego numeru stacji należy ponownie nacisnąć przycisk **PROGRAM** na pilocie zdalnego sterowania

- 4 Aby zapisać stację w pamięci urządzenia, ponownie naciśnij przycisk **PROGRAM**.
- W celu zaprogramowania innych stacji powtórz **czynności 1-4**.

Odbiór zaprogramowanych stacji radiowych

- W trybie tunera naciśnij przycisk **PRESET+/-** (lub **◀/▶** na pilocie zdalnego sterowania) w celu wybrania jednej z zaprogramowanych stacji radiowych.
→ Wyświetlony zostanie numer stacji, częstotliwość oraz pasmo.

RDS

Radio Data System to rozwiązanie techniczne pozwalające na przesyłanie dodatkowych informacji przez stacje radiowe FM. Jeżeli odbieramy sygnał RDS, na wyświetlaczu pojawi się **RDSPS** oraz nazwa stacji radiowej.

Włączenie różnych informacji RDS

- Nacisnąć kilka razy **RDS/CLOCK**, aby obejrzeć w kolejności następujące informacje (jeżeli są nadawane):
 - Nazwa stacji
 - Radiowe komunikaty tekstowe
 - Częstotliwość

Nastawianie zegara na podstawie informacji RDS

Niektóre stacje RDS nadają w odstępach minutowych informacje o aktualnym czasie. Informacje te można wykorzystać do nastawienia zegara.

- 1 Wyszukaj stację FM nadającą w systemie RDS (patrz "Wyszukiwanie stacji radiowych").
- 2 Naciśnij i przytrzymaj przez ponad 2 sekundy przycisk **RDS**.
- 3 Ponownie naciśnij przycisk **RDS**.
→ Na wyświetlaczu pojawi się napis "SEARCH TM" (Wyszukiwanie informacji o czasie TM).
→ Po odczytaniu informacji o czasie z sygnału RDS na wyświetlaczu pojawi się napis "RDS" oraz czas pobrany z sygnału RDS, po czym aktualny czas zostanie zapamiętany.

Inne funkcje

Uwaga:

– Niektóre stacje RDS nadają w odstępach minutowych informacje o aktualnym czasie. Dokładność tych informacji jest zależna od nadających je stacji RDS.

Regulacja zegara

- 1 W trybie oczekiwania przycisnąć i przytrzymać **CLOCK** na pilocie zdalnego sterowania
→ Pojawi się "CLOCK SET". Następnie na zegarze będą migać cyfry godzin.
- 2 Przycisnąć **VOLUME +/-** lub **VOLUME +/-** na pilocie zdalnego sterowania aby ustawić godzinę.
- 3 W celu zatwierdzenia wprowadzonej wartości naciśnij przycisk **CLOCK**.
→ Później na zegarze będą migać cyfry minut.
- 4 Przycisnąć **VOLUME +/-** lub **VOLUME +/-** na pilocie zdalnego sterowania aby ustawić minuty.
- 5 Przycisnąć **CLOCK** aby zatwierdzić ustawienie. System automatycznie zapisze ustawienie.

Przydatne wskazówki:

- Ten system obsługuje tylko 24-godzinny tryb czasu.
- Zegar zostanie anulowany, gdy zostanie odłączony kabel zasilania lub gdy nastąpi awaria zasilania.
- Podczas ustawiania tej funkcji, jeżeli w ciągu 30 sekund nie zostanie przyciśnięty żaden klawisz, system automatycznie wyjdzie z trybu ustawień zegara (programowanie ręczne).

Ustawienia czasu włączania/ wyłączenia

Ustawianie wyłącznika czasowego

Wyłącznik czasowy umożliwi automatyczne przełączenie systemu w tryb gotowości po upływie czasu określonego przez użytkownika.

- 1 W celu wybrania żądanej wartości czasowej naciśnij kilkakrotnie przycisk **SLEEP/TIMER** na pilocie.
→ Dostępne są następujące opcje (czas w minutach):
00 → 10 → 20 → 30 → 40 → 50 → 60 → 70
→ 80 → 90 → 00

- 2 Po pojawieniu się żądanej liczby minut zwolnij przycisk **SLEEP/TIMER**.
→ Na wyświetlaczu pojawi się ikona trybu „z”.

Wyłączanie funkcji

- Naciśnij kilkakrotnie przycisk **SLEEP/TIMER** do momentu wyświetlenia napisu "00" lub naciśnij przycisk **ECO POWER/STANDBY-ON** (☰ na pilocie zdalnego sterowania).

W trybie oczekiwania ustawienie timera pozwala na automatyczne włączenie systemu w ustawionym czasie.

Ustawienie na timerze czasu włączania

WAŻNE!

– Przed konfiguracją timera proszę się upewnić, że zegar wskazuje prawidłową godzinę.

- 1 W trybie oczekiwania przycisnąć i przytrzymać **SLEEP/TIMER** na pilocie zdalnego sterowania
→ Pojawi się "TIME SET". Następnie na zegarze będą migać cyfry godzin.
- 2 Przycisnąć **VOLUME +/-** lub **VOLUME +/-** na pilocie zdalnego sterowania aby ustawić godzinę.
- 3 W celu zatwierdzenia wprowadzonej wartości naciśnij przycisk **SLEEP/TIMER**.
→ Później na zegarze będą migać cyfry minut.
- 4 Przycisnąć **VOLUME +/-** lub **VOLUME +/-** na pilocie zdalnego sterowania aby ustawić minuty.
- 5 Przycisnąć **SLEEP/TIMER** aby zatwierdzić ustawienie. System automatycznie zapisze ustawienie.
→ Na wyświetlaczu pojawi się ikona trybu "OFF".
- 6 Przycisnąć **VOLUME +/-** lub **VOLUME +/-** na pilocie zdalnego sterowania aby wybrać "ON".
→ Na wyświetlaczu pojawi się ikona trybu ☰.

Parametry techniczne

SYSTEM

Całkowita moc wyjściowa	400W
Zasilanie	220 – 240V / 50 Hz
Nominalne zużycie prądu (1/8 nominalnej mocy wyjściowej)	≤ 85W
Czułość wejściowa AUX	≤ 500mV
Separacja kanałów	≥ 40dB
Zniekształcenie	0.7%
Eco power Standby	< 1W

DVD

Zakres częstotliwości	100Hz-20kHz (+0.5/-2 dB)
Wyjście wideo	1 V _{P-P}
HDMI 480p (60Hz), 720p (60Hz), 1080i (60Hz), 576p (50Hz), 720p (50Hz), 1080i (50Hz)	
Rozdzielczość pozioma	≥ 500 (TV)
Wymiary .. 232 (W) × 75.5 (H) × 223.5 (D) mm	
Waga	2.3 kg

WZMACNIACZ

Nominalna moc wyjściowa (THD = 10%)	2×75W (4Ω) + 150W (8Ω)
Zakres częstotliwości	100Hz-20kHz (+0.5/-2 dB)
Wskaźnik S/N	≥ 60dB
Impedancja obciążenia	4 Ω
Wymiary .. 232 (W) × 75.5 (H) × 223.5 (D) mm	
Waga	4.35 kg

TUNER

Zakres częstotliwości FM	87.5-108 MHz
Czułość ograniczenia szumu FM	≤ 20μ V/M
FM S/N	≥ 46dB

SPEAKERS

Głośniki Przednie

Impedancja	8 Ω
Moc wejściowa	75W
Czułość	80 ± 4dB
Zakres częstotliwości	80Hz-16kHz
Wymiary	205 (W) × 329 (H) × 240 (D) mm
Waga	2.4 kg each

Subwoofer

Głośnik Średniotonowy (wersja bez magnetycznej osłony)	6.5"
Impedancja	8 Ω
Moc wejściowa	150W
Dimensions (w × h × d)	430 mm × 262 mm × 292 mm
Waga	4.4 kg

Pilot

Odległość	6m
Kąt	± 30°

Dane techniczne mogą ulec zmianie bez powiadomienia.

Usuwanie usterek

Ostrzeżenie

W żadnym wypadku nie wolno naprawiać zestawu we własnym zakresie, oznacza to bowiem utratę gwarancji. Nie wolno otwierać obudowy, gdyż grozi to porażeniem elektrycznym.

W przypadku zaistnienia problemu, przed oddaniem zestawu do naprawy należy sprawdzić poniższą listę. Jeżeli problemu nie udało się zlikwidować, należy skontaktować się z najbliższym sprzedawcą lub serwisem.

Problem	Rozwiązanie
Brak zasilania.	<ul style="list-style-type: none">✓ Sprawdź, czy przewód zasilający został prawidłowo podłączony.✓ Aby włączyć zasilanie, należy nacisnąć przycisk ECO POWER/STANDBY-ON  znajdujący się na górze mini zestawu.
Brak obrazu.	<ul style="list-style-type: none">✓ Sprawdź, czy odbiornik TV jest włączony.✓ Sprawdź połączenie wideo.✓ Wybierz w odbiorniku TV właściwy kanał wideo. Kanały te są najczęściej usytuowane w pobliżu kanału 00. Na niektórych pilotach TV do wyboru kanału wideo służy oddzielny przycisk oznaczony często jako Auxiliary lub A/V IN. Więcej informacji na ten temat można znaleźć w instrukcji obsługi odbiornika TV. Można też zmieniać kanały w odbiorniku TV do czasu pojawienia się na nim ekranu DVD.✓ Jeśli funkcja wybierania kolejnoliniowego jest włączona, ale telewizor nie obsługuje sygnału wybierania kolejnoliniowego lub kable nie zostały prawidłowo podłączone, Konfiguracja funkcji wybierania kolejnoliniowego, gdzie znajduje się opis prawidłowej konfiguracji trybu wybierania kolejnoliniowego lub wyłącz opcję wybierania kolejnoliniowego zgodnie z poniższymi instrukcjami:<ol style="list-style-type: none">1) Wyłącz w telewizorze tryb wybierania kolejnoliniowego lub włącz tryb wybierania z przepłotem.2) Wcisnąć SYSTEM na pilocie, aby wyjść z menu systemu, a następnie wcisnąć DISC i "1", aby wyjść z progresywnego skanowania.
Obraz zniekształcony lub słabej jakości.	<ul style="list-style-type: none">✓ Pojawienie się od czasu do czasu niewielkiego zniekształcenia obrazu jest zjawiskiem normalnym. Nie jest to oznaka usterek.✓ Wyczyść płytę.

Całkowicie zniekształcony lub czarno-biały obraz.

Nie można zmienić formatu obrazu pomimo wybrania właściwej opcji.

Brak dźwięku lub dźwięk zniekształcony.

Odtwarzacz DVD nie rozpoczyna odtwarzania płyty.

Odtwarzacz DVD nie reaguje na naciskanie przycisków.

Nie można uaktywnić niektórych funkcji, takich jak kąty ujęć kamery, napisy dialogowe lub wielojęzyczna ścieżka dźwiękowa.

- ✓ Odbiornik TV posiada określony system kodowania kolorów. Jeżeli system kodowania kolorów płyty lub odtwarzacza DVD jest inny niż odbiornika TV, obraz może być zniekształcony lub czarno-biały. Ustaw prawidłowy system kodowania kolorów odbiornika TV.
- ✓ Format obrazu jest zależny od konkretnej płyty DVD.
- ✓ Niektóre rodzaje odbiorników TV nie pozwalają go zmieniać.
- ✓ Wyreguluj głośność.
- ✓ Sprawdź, czy przewody głośnikowe zostały prawidłowo podłączone.
- ✓ Wymień przewody głośnikowe.
- ✓ Odłącz słuchawki.
- ✓ Odtwarzanie zostało wstrzymane, urządzenie pracuje w trybie odtwarzania w zwolnionym tempie lub szybkiego odtwarzania do przodu/do tyłu. Naciśnij przycisk ► || aby przywrócić tryb normalnego odtwarzania.
- ✓ Umieść w szufladzie odpowiednią płytę stroną odtwarzaną do dołu.
- ✓ Sprawdź typ płyty, system kodowania kolorów oraz kod regionu. Sprawdź, czy płyta nie jest porysowana lub zabrudzona.
- ✓ Naciśnij przycisk SYSTEM MENU, aby zamknąć ekran menu konfiguracji.
- ✓ Wyłącz funkcję nadzoru rodzicielskiego lub zmień poziom kontroli dostępu.
- ✓ Wewnątrz urządzenia skropliła się para wodna. Wyjmij płytę i pozostaw urządzenie włączone przez około godzinę.
- ✓ Wyjmij wtyczkę przewodu zasilającego z gniazdka elektrycznego i włóż ją ponownie.
- ✓ Płyta DVD nie zawiera wielojęzycznej ścieżki dźwiękowej lub napisów.
- ✓ Zmiana wersji językowej ścieżki dźwiękowej lub napisów jest niemożliwa.
- ✓ Funkcje mogą być niedostępne na danej płycie DVD.

Znaczne szумы przy odbiorze audycji radiowych.

- ✓ Ustaw właściwą częstotliwość.
- ✓ Podłącz antenę.
- ✓ Rozciągnij całkowicie przewodową antenę FM. Umieść antenę w miejscu zapewniającym najlepszy odbiór, a następnie przymocuj ją do ściany.
- ✓ Podłącz zewnętrzną antenę FM lub MW.
- ✓ Ustaw antenę w położeniu zapewniającym najlepszy odbiór.
- ✓ Umieść antenę w odpowiedniej odległości od urządzenia powodującego zakłócenia.
- ✓ Zwiększ odległość pomiędzy zestawem DVD, a telewizorem lub magnetowidem.

Pilot nie działa.

- ✓ Wybierz źródło sygnału (na przykład DISC lub TUNER) zanim naciśniesz przycisk funkcji.
- ✓ Skieruj pilota na czujnik zdalnego sterowania na przednim panelu odtwarzacza.
- ✓ Usuń ewentualne przeszkody.
- ✓ Wymień baterie na nowe.
- ✓ Sprawdź, czy baterie zostały prawidłowo umieszczone w pilocie.

Wyświetlacz jest ciemny.

- ✓ Naciśnij przycisk DIM.

Słychać buczenie lub przydźwięk.

- ✓ Ustaw jednostkę centralną w odpowiedniej odległości od urządzeń powodujących zakłócenia.

Nie można wybrać funkcji włączania/wyłączania trybu wybierania bez przepłotu linii

- ✓ Sprawdź, czy wyjście sygnału obrazu jest ustawione na tryb 'Pr/Cr Pb/Cb Y'.

Brak sygnału dźwięku na wyjściu HDMI.

- ✓ Sprawdź, czy złącze HDMI odtwarzacza DVD jest właściwie włożone do odpowiedniego złącza w telewizorze.
- ✓ Sprawdź, czy telewizor obsługuje tryby 480p/576p/720p/1080i odtwarzacza DVD.
- ✓ Sprawdź poprawność konfiguracji systemu telewizyjnego.

Brak obrazu i dźwięku

- ✓ Sprawdź, czy przewód SCART jest prawidłowo podłączony (patrz Podłączanie do odbiornika TV).

Blokada rodzicielska: Funkcja DVD ograniczająca odtwarzanie zawartości płyty zależnie od wieku użytkownika, zgodnie z poziomem ograniczeń dla danego kraju. Ograniczenia zależą od płyty; kiedy funkcja jest uaktywniona, odtwarzanie nie będzie możliwe, jeżeli poziom blokady rodzicielskiej płyty jest wyższy od poziomu ustawionego przez użytkownika.

Częstotliwość próbkowania: Częstotliwość, z jaką próbkowane są dane podczas konwersji sygnału analogowego na cyfrowy. Częstotliwość próbkowania odpowiada liczbie próbkowań sygnału analogowego wykonanych w ciągu sekundy jego trwania.

Dolby Digital: System dźwięku przestrzennego stworzony przez Dolby Laboratories, zawierający do sześciu kanałów dźwięku cyfrowego (przedni prawy i lewy, surround prawy i lewy oraz środkowy).

DTS: Digital Theatre Systems (Systemy kina cyfrowego). Jest to system dźwięku przestrzennego inny niż Dolby Digital. Formaty te zostały opracowane przez różne firmy.

Dźwięk przestrzenny: Realistyczny dźwięk trójwymiarowy generowany przez kilka głośników rozmieszczonych wokół słuchacza.

Funkcja kontroli odtwarzania (PBC): Wykorzystuje specjalny sygnał na płytach Video CD i SVCD, umożliwiający korzystanie z dodatkowych funkcji. Płyty Video CD i SVCD zgodne z technologią PBC zawierają własne menu pozwalające na interaktywne sterowanie odtwarzaniem i wybieranie żądanych pozycji.

Gniazda wyjściowe dźwięku: Gniazda umieszczone z tyłu odtwarzacza DVD, służące do przesyłu sygnału audio do innego urządzenia (telewizora, zestawu stereo itd.).

Gniazdo wyjściowe sygnału video: Gniazdo umieszczone z tyłu odtwarzacza DVD, umożliwiające przesyłanie obrazu do odbiornika TV.

JPEG: Jest to format zapisu nieruchomych obrazów opracowany przez organizację Joint Photographic Expert Group, który zapewnia wysoki stopień kompresji danych przy nieznacznej tylko utracie jakości.

Kod regionu: System zabezpieczeń uniemożliwiający odtwarzanie płyt zakupionych w innych regionach świata. Niniejszy odtwarzacz będzie odtwarzał tylko płyty zgodne z jego kodem regionu. Kod regionu swojego odtwarzacza można znaleźć na etykiecie produktu. Niektóre płyty są zgodne z więcej niż

jednym regionem (lub z wszystkimi regionami).

Kontrola położenia odbiorcy: Dzięki możliwości wyboru miejsca odbioru pozwala na uzyskanie perfekcyjnego dźwięku i wrażeń podczas oglądania filmów w dowolnym miejscu pomieszczenia, zapewniając odbiorcy pełną swobodę wyboru i doskonały odbiór dźwięku.

Menu płyty: Ekran umożliwiający wybór obrazów, dźwięków, napisów dialogowych czy dostępnych ujęć sceny zawartych na płycie DVD.

Modulacja kodowo-impulsowa: Metoda przetwarzania dźwięku analogowego na cyfrowy w celu umożliwienia alszej jego obróbki, nie wykorzystującej kompresji danych.

MP3: Format plików dźwiękowych wykorzystujący kompresję danych. "MP3" to skrót od Motion Picture Experts Group 1 (lub MPEG- 1) Audio Layer 3. Dzięki wykorzystaniu formatu MP3 na jednej płycie CD-R lub CD-RW można zapisać nawet do 10 razy więcej danych niż na zwykłej płycie CD.

S-Video: Zapewnia ostrość obrazu dzięki przesyłaniu oddzielnie sygnałów luminancji i koloru. Z połączenia S-Video można korzystać wtedy, gdy odbiornik TV posiada gniazdo wejściowe S-Video.

Szybkość przepływu danych: Ilość danych używanych do zapisania określonego fragmentu muzyki; podawana w kilobitach na sekundę lub kbit/s. Lub prędkość, z jaką odbywa się nagrywanie. Generalnie, im wyższa bitowa szybkość przepływu danych lub wyższa prędkość nagrywania, tym lepsza jakość dźwięku. Większa szybkość przepływu danych oznacza jednak konieczność udostępnienia większej ilości miejsca na płycie.

Tytuł: Najdłuższa sekcja obrazu lub muzyki w przypadku płyty DVD, muzycznej itd., lub cały album w przypadku płyty audio. Każdemu tytułowi przypisany jest numer, który umożliwił jej lokalizację na płycie.

Współczynnik proporcji: Stosunek pionowej i poziomej wielkości wyświetlanego obrazu. W konwencjonalnym odbiorniku TV stosunek ten wynosi 4:3, a w odbiornikach szerokoekranowych 16:9.

HDMI: To skrót od ang. High Definition Multimedia Interface. Jest to standard opracowany przez HDMI Working Group zapewniający wielokanałowy dźwięk oraz obraz o wysokiej rozdzielczości doprowadzane za pośrednictwem pojedynczego złącza sygnału cyfrowego, używanego do podłączenia odtwarzacza DVD, odbiorników telewizji cyfrowej i innych urządzeń audio-wideo.

Meet Philips at the Internet
<http://www.philips.com>

Suomi

Português

Ελληνικά

Русский

Polski

Česky

Slovensky

Magyar

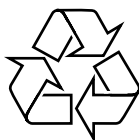

MCD728

