

EL

Εγχειρίδιο χρήστη



Φορτίστε το ακουστικό(ά) 24
ώρες πριν τη χρήση

PHILIPS

4	Σημαντικές πληροφορίες
4	Για την ασφάλειά σας
4	Απαιτήσεις εγκατάστασης
4	Χρειάζεστε βοήθεια;
5	Τι περιλαμβάνει η συσκευασία;
6	Το CD535 σας
6	Γενική άποψη του ακουστικού
9	Γενική άποψη του σταθμού βάσης
10	Κύρια χαρακτηριστικά του CD535
12	Σύνδεση
13	Εγκατάσταση
18	Κλήσεις
22	Τηλεφωνικός κατάλογος
26	Αρχείο κλήσεων
28	SMS
35	Ρολόι & Ξυπνητήρι
36	Προσωπικές ρυθμίσεις
41	Συμπληρωματικές ρυθμίσεις
48	Υπηρεσίες δικτύου
51	Παιχνίδια
52	Τηλεφωνητής
59	Αντιμετώπιση προβλημάτων
63	Πληροφορίες
64	Ευρετήριο

Σημαντικές πληροφορίες

Για την ασφάλειά σας

Αυτή η συσκευή δεν έχει σχεδιαστεί για την πραγματοποίηση κλήσεων έκτακτης ανάγκης σε περίπτωση διακοπών ρεύματος. Θα πρέπει να κάνετε εναλλακτικές προβλέψεις για πρόσβαση σε κλήσεις έκτακτης ανάγκης.

Για να αποφύγετε τις ζημιές ή τις δυσλειτουργίες:

- Αποτρέψτε την επαφή του προϊόντος με υγρά.
- Μην το ανοίγετε διότι μπορεί να εκτεθείτε σε υψηλές τάσεις.
- Μη χρησιμοποιείτε ποτέ διαφορετικό τύπο μπαταρίας από τις παρεχόμενες στη συσκευασία μπαταρίες.
- Μην εκθέτετε το τηλέφωνο σε υπερβολική θερμότητα η οποία εκλύεται από θερμαντικές συσκευές ή απευθείας ηλιακό φως.
- Αποτρέψτε την πτώση του τηλεφώνου σας ή την πτώση άλλων αντικειμένων επάνω στο τηλέφωνό σας.
- Μη χρησιμοποιείτε καθαριστικά που περιέχουν οινόπνευμα, αμμωνία, βενζίνη ή διαβρωτικά συστατικά διότι μπορούν να προκαλέσουν ζημιά στη συσκευή.
- Τα ενεργά κινητά τηλέφωνα σε μικρή απόσταση μπορούν να προκαλέσουν παρεμβολές.

Σχετικά με τις θερμοκρασίες λειτουργίας και αποθήκευσης

- Κάνετε χρήση σε χώρους όπου η θερμοκρασία είναι πάντα μεταξύ 0 και 35°C.
- Αποθηκεύετε σε χώρους όπου η θερμοκρασία είναι πάντα μεταξύ -20 και 45°C.
- Η διάρκεια της μπαταρίας ίσως ελαττωθεί σε χαμηλές θερμοκρασίες.

Απαιτήσεις εγκατάστασης

Αυτό το προϊόν απαιτεί εναλλασσόμενο μονοφασικό ρεύμα τάσης 220-240 volt, εξαιρούμενων των εγκαταστάσεων Πληροφορικής που ορίζονται στο πρότυπο EN 60-950. Σε περίπτωση διακοπής ρεύματος, η επικοινωνία μπορεί να χαθεί.

Το ηλεκτρικό δίκτυο χαρακτηρίζεται ως επικίνδυνο σύμφωνα με τα κριτήρια του προτύπου EN 60-950. Ο μόνος τρόπος αφαίρεσης της ισχύος από αυτό το προϊόν είναι η αποσύνδεση του μετασχηματιστή από την πρίζα. Εξασφαλίστε ότι η πρίζα θα βρίσκεται κοντά στη συσκευή και η πρόσβαση σε αυτή θα είναι πάντα εύκολη.

Η τάση στο δίκτυο χαρακτηρίζεται ως TNV-3 (Telecommunication Network Voltages ή Τάσεις Τηλεπικοινωνιακών Δικτύων), όπως ορίζεται στο πρότυπο EN 60-950.

Χρειάζεστε βοήθεια;

Για περισσότερες πληροφορίες σχετικά με την αντιμετώπιση προβλημάτων και συχνές ερωτήσεις:

Αντιμετώπιση προβλημάτων: σελίδα 59

Online Βοήθεια

www.p4c.philips.com

Τι περιλαμβάνει η συσκευασία;

EL

Τα ακόλουθα εξαρτήματα συνοδεύουν το CD535 σας:



Ακουστικό



Σταθμός βάσης



Μετασχηματιστής
για
το σταθμό βάσης



Καλώδιο
τηλεφωνικής
γραμμής



2 επαναφορτι-
ζόμενες
μπαταρίες
AAA



Κάλυμμα
μπαταριών



Οδηγίες
χρήσης



Συνοπτικές
οδηγίες
χρήσης



Κάρτα
εγγύησης

Ο προσαρμογέας τηλεφωνικής γραμμής ίσως να μην είναι συνδεδεμένος με το καλώδιο τηλεφωνικής γραμμής. Σε αυτή την περίπτωση, πρέπει να συνδέσετε τον προσαρμογέα τηλεφωνικής γραμμής στο καλώδιο τηλεφωνικής γραμμής προτού συνδέσετε το καλώδιο τηλεφωνικής γραμμής στην πρίζα τηλεφώνου.

Σε συσκευασίες με πολλά ακουστικά, θα βρείτε ένα ή περισσότερα επιπλέον ακουστικά, φορτιστές με μετασχηματιστές και επιπλέον επαναφορτιζόμενες μπαταρίες.

Το CD535 σας



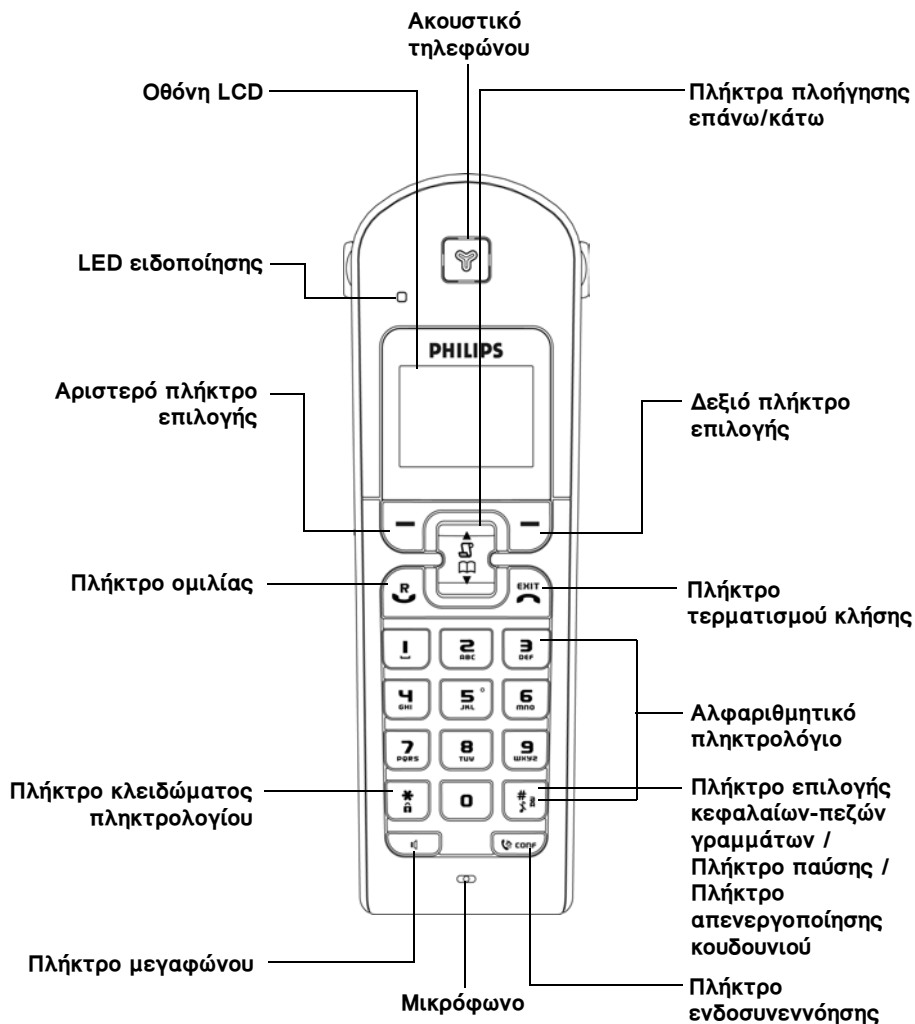







Γενική άποψη του ακουστικού



Το CD535 σας

EL

Πλήκτρα ακουστικού

Πιέστε	Για να
	Εισέλθετε στο κύριο μενού από την κατάσταση αναμονής. Επιλέξτε τη λειτουργία που εμφανίζεται ακριβώς επάνω από αυτό στην οθόνη του ακουστικού. Ενεργοποιήστε τη λειτουργία σίγασης κατά τη διάρκεια μιας κλήσης.
	Μεταβείτε στη λίστα επανάκλησης από την κατάσταση αναμονής. Επιλέξτε τη λειτουργία που εμφανίζεται ακριβώς επάνω από αυτό στην οθόνη του ακουστικού.
	Απαντήστε μια εισερχόμενη εξωτερική ή εσωτερική κλήση. Πιέστε το R για υπηρεσίες τηλεφωνητή ενώ συνομιλείτε.
	Τερματίστε μια κλήση. <i>Παρατεταμένη πίεση</i> από περιήγηση στο μενού για επιστροφή στην κατάσταση αναμονής, σύντομη πίεση για επιστροφή στο προηγούμενο μενού. <i>Παρατεταμένη πίεση</i> στην κατάσταση αναμονής για απενεργοποίηση του ακουστικού, σύντομη πίεση για επανενεργοποίηση του ακουστικού.
	Μεταβείτε στο αρχείο κλήσεων από την κατάσταση αναμονής. Μετακινηθείτε προς τα επάνω σε μια λίστα μενού ή να μεταβείτε στην προηγούμενη καταχώρηση του τηλεφωνικού καταλόγου ή του αρχείου κλήσεων. Αυξήσετε την ένταση του ακουστικού κατά τη διάρκεια μιας κλήσης. Μεταβείτε στον προηγούμενο χαρακτήρα στην κατάσταση επεξεργασίας.
	Μεταβείτε στον τηλεφωνικό κατάλογο από την κατάσταση αναμονής. Μετακινηθείτε προς τα κάτω σε μια λίστα μενού ή να μεταβείτε στην επόμενη καταχώρηση του τηλεφωνικού καταλόγου ή του αρχείου κλήσεων. Μειώσετε την ένταση του ακουστικού κατά τη διάρκεια μιας κλήσης. Μεταβείτε στον επόμενο χαρακτήρα στην κατάσταση επεξεργασίας.
	Πραγματοποιήσετε μια εσωτερική κλήση.
	Απαντήστε μια εισερχόμενη κλήση χωρίς χέρια. Ενεργοποιήστε και απενεργοποιήστε το μεγάφωνο* κατά τη διάρκεια μιας κλήσης.
	Επιλέξτε # στην κατάσταση αναμονής. <i>Παρατεταμένη πίεση</i> για σίγαση του κουδουνιού στην κατάσταση αναμονής. Εισάγετε μια παύση στην κατάσταση επιλογής. Εναλλάξτε μεταξύ κεφαλαίων και μικρών γραμμάτων στην κατάσταση επεξεργασίας.
	Επιλέξτε * στην κατάσταση αναμονής. <i>Παρατεταμένη πίεση</i> για ενεργοποίηση και απενεργοποίηση του κλειδώματος πληκτρολογίου.

Το CD535 σας









Πλήκτρο επιλογής

 ΠΙΣΩ	Σύντομη πίεση από την περιήγηση στο μενού για επιστροφή στο προηγούμενο μενού.
--	--

***ΠΡΟΕΙΔΟΠΟΙΗΣΗ** Η ενεργοποίηση της λειτουργίας χωρίς χέρια μπορεί να αυξήσει ξαφνικά την ένταση του ακουστικού σε πολύ υψηλό επίπεδο. Βεβαιωθείτε ότι το ακουστικό δεν πλησιάζει πολύ το αφτί σας.

Εικονίδια & σύμβολα οθόνης

Στην κατάσταση αναμονής, μπορούν να εμφανίζονται στο ακουστικό διάφορα εικονίδια & σύμβολα.

	Το ακουστικό είναι εγγεγραμμένο και εντός εμβέλειας του σταθμού βάσης. Αναβοσβήνει όταν το ακουστικό είναι εκτός εμβέλειας ή αναζητά μια βάση.
	Σύμβολο μπαταρίας που υποδηλώνει 3 διαφορετικά επίπεδα της μπαταρίας.
	Η ένταση του κουδουνιού μηδενίζεται.
	Δέχεστε μια εξωτερική εισερχόμενη κλήση, είναι συνδεδεμένη μια εξωτερική κλήση ή μια εξωτερική κλήση είναι σε αναμονή.
	Δέχεστε μια εσωτερική εισερχόμενη κλήση, είναι συνδεδεμένη μια εσωτερική κλήση ή μια εσωτερική κλήση είναι σε αναμονή.
	Το μεγάφωνο είναι ΕΝΕΡΓΟ.
	Το ξυπνητήρι έχει ενεργοποιηθεί.
	Αναβοσβήνει όταν έχετε μια αναπάντητη κλήση ή όταν έχουν ληφθεί νέα μηνύματα SMS ή τηλεφωνητή αλλά δεν έχουν διαβαστεί ακόμη. Σταθερά αναμμένο όταν έχουν ληφθεί μηνύματα SMS στη θυρίδα SMS.
	Ο τηλεφωνητής έχει ενεργοποιηθεί. Αναβοσβήνει όταν έχουν ληφθεί νέα μηνύματα.

Το CD535 σας

EL

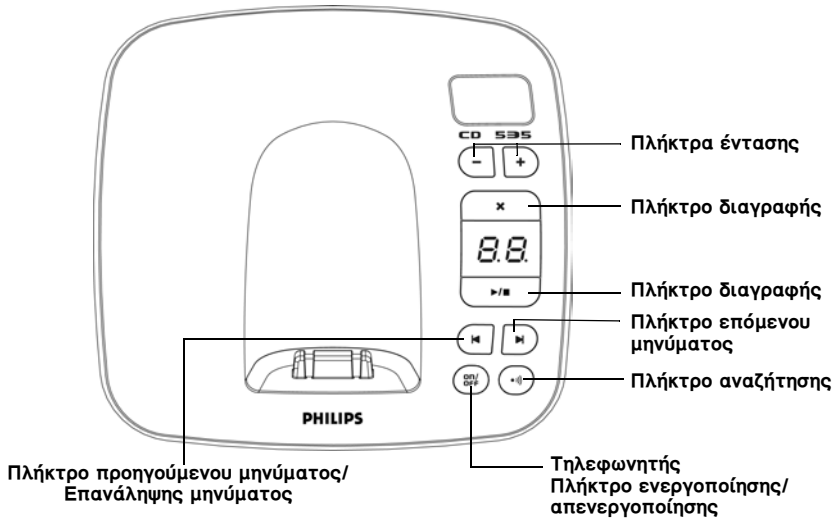

Γενική άποψη του σταθμού βάσης



Πλήκτρα σταθμού βάσης









	Αναζήτηση ακουστικού. <i>Παρατεταμένη πίεση</i> για έναρξη της διαδικασίας εγγραφής.
	<i>Παρατεταμένη πίεση</i> για ενεργοποίηση/ απενεργοποίηση του τηλεφωνητή.
	Αύξηση της έντασης του μεγαφώνου κατά την αναπαραγωγή των μηνυμάτων. Μείωση έντασης του μεγαφώνου κατά την αναπαραγωγή των μηνυμάτων.
	Διαγραφή του τρέχοντος μηνύματος κατά την αναπαραγωγή μηνυμάτων. <i>Παρατεταμένη πίεση</i> για διαγραφή όλων των μηνυμάτων όταν ο τηλεφωνητής είναι στην κατάσταση αναμονής. (τα μη αναγνωσμένα μηνύματα δε διαγράφονται)
	Αναπαραγωγή μηνυμάτων τηλεφώνου (το πρώτο που ηχογραφήθηκε αναπαράγεται πρώτο). Διακοπή αναπαραγωγής μηνυμάτων.
	Μετάβαση στο προηγούμενο μήνυμα εάν πιεστεί εντός 1 δευτερολέπτου από την αναπαραγωγή του τρέχοντος μηνύματος. Επανάληψη του τρέχοντος μηνύματος εάν πιεστεί μετά από 1 δευτερόλεπτο από την αναπαραγωγή του τρέχοντος μηνύματος.
	Μεταβείτε στο επόμενο μήνυμα κατά την αναπαραγωγή μηνυμάτων.

Το CD535 σας

Μετρητής μηνυμάτων LED	<p>Καμία ένδειξη: Υποδηλώνει ότι ο τηλεφωνητής είναι απενεργοποιημένος. Αναβοσβήνει: Υποδηλώνει τον αριθμό νέων μηνυμάτων. Σταθερό: Υποδηλώνει τον αριθμό παλαιών μηνυμάτων. 2 γραμμές που αναβοσβήνουν: Υποδηλώνει ότι δεν έχει απομείνει μνήμη. Υποδηλώνει την ένταση ήχου (L0 - L9) όταν πιεστεί το  .</p> <p>Υποδηλώνει τον αριθμό του τρέχοντος μηνύματος κατά την αναπαραγωγή.</p>
-----------------------------------	--







Κύρια χαρακτηριστικά του CD535

Ακολουθεί μια σύνοψη των επιλογών μενού που διαθέτει το CD535 σας. Για αναλυτική επεξήγηση των επιλογών μενού, ανατρέξτε στις αντίστοιχες ενότητες στις παρούσες Οδηγίες χρήσης.

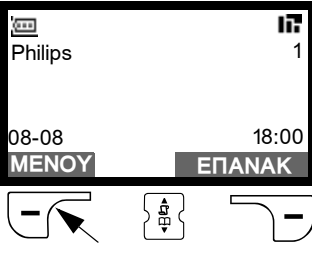
Μενού	Για	Σελίδα
SMS 	Ρυθμίσεις, σύνταξη/ανάγνωση SMS, κλπ.	28
Τηλ. Κατάλογος 	Προσθήκη, επεξεργασία και διαχείριση καταχωρήσεων τηλεφωνικού καταλόγου.	22
Ξυπ/τήρι-ρολόι 	Ρύθμιση ημερομηνίας και ώρας, ξυπνητηριού και ήχου ξυπνητηριού.	35
Προσ.Ρυθμίσεις 	Ρύθμιση ήχου ακουστικού, φόντου, κόντραστ, προστασίας οθόνης, ονόματος ακουστικού, αυτόματης απάντησης/ τερματισμού κλήσης, γλωσσών και λειτουργίας παρακολούθησης μωρού.	36
Σμπλ.Ρυθμίσ 	Ρύθμιση χρόνου επανάκλησης, Λειτουργία επιλογής, Φραγή κλήσεων, Λειτουργίας κλήσης βρέφους, Εγγραφή/ Ακύρωση ακουστικού, Επιλογή βάσης, Αλλαγή PIN, Επαναφορά τηλεφώνου, Αυτόματο πρόθεμα, Χώρα, Λειτουργία συνδιάσκεψης.	41
Υπηρ.Δικτύου 	Ρύθμιση προωθήσεων κλήσεων, Τηλεφωνητής, Επανάκληση, Αναγνώριση κλήσης.	48
παιχνίδια 	Παιχνίδια	51
Τηλεφωνητής 	Ρύθμιση, αναπαραγωγή, διαγραφή μηνυμάτων τηλεφωνητή, κλπ.	52

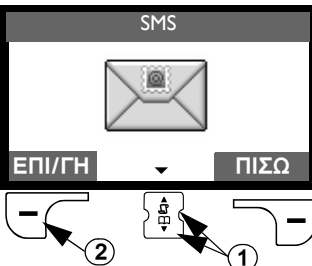
Περιήγηση στο μενού

Τα βασικά βήματα περιήγησης μέσα στα μενού και τις επιλογές είναι τα ακόλουθα:

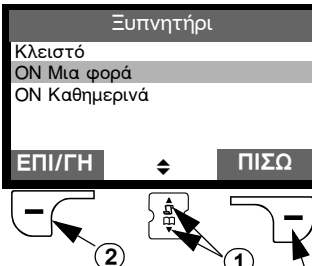
Εργασία	Ενέργεια	Εικόνα
<p>Εισαγωγή στο κύριο μενού/ επιλογές μενού</p>	<p>Επιλέξτε MENΟΥ πιέζοντας το πλήκτρο απευθείας από κάτω του (αριστερό πλήκτρο επιλογής )</p>	
<ul style="list-style-type: none"> • Μετάβαση σε ένα συγκεκριμένο μενού/ επιλογή • Επιβεβαίωση της επιλογής σας 	<ol style="list-style-type: none"> 1. Πιέστε  για να μεταβείτε στο επιθυμητό μενού/ επιλογή 2. Επιλέξτε ΕΠΙ/ΓΗ πιέζοντας το πλήκτρο απευθείας από κάτω του (αριστερό πλήκτρο επιλογής ) 	
<p>Σε αυτό το παράδειγμα, το ξυπνητήρι έχει την τιμή ON Μια φορά.</p> <ul style="list-style-type: none"> • Αλλαγή της επιλογής σας. • Επιβεβαίωση της επιλογής σας. • Επιστροφή στο προηγούμενο επίπεδο μενού ή στην οθόνη αναμονής 	<ol style="list-style-type: none"> 1. Πιέστε  το πλήκτρο για να μεταβείτε στην επιθυμητή επιλογή 2. Επιλέξτε ΕΠΙ/ΓΗ πιέζοντας το πλήκτρο απευθείας από κάτω του (αριστερό πλήκτρο επιλογής ) 3. Επιλέξτε ΠΙΣΩ πιέζοντας το πλήκτρο απευθείας από κάτω του (δεξιό πλήκτρο επιλογής ) 	

Σύνδεση

Η θέση τοποθέτησης του σταθμού βάσης μπορεί να επηρεάσει την εμβέλεια και την απόδοση του CD535 (δείτε ΣΥΜΒΟΥΛΗ παρακάτω).

Σύνδεση του σταθμού βάσης

1. Τοποθετήστε το σταθμό βάσης σε μια κεντρική θέση κοντά στις πρίζες τηλεφώνου και ρεύματος.
2. Συνδέστε το καλώδιο τηλεφωνικής γραμμής και το καλώδιο τροφοδοσίας στις κατάλληλες υποδοχές στο πίσω μέρος του σταθμού βάσης.

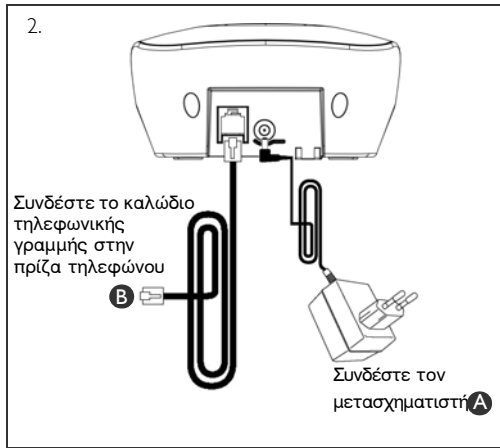
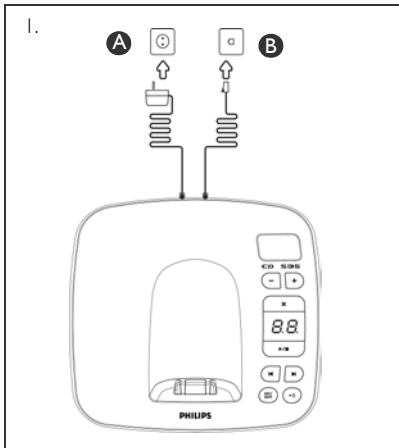

3. Συνδέστε το άλλο άκρο του καλωδίου τηλεφώνου στην πρίζα τηλεφώνου και το άλλο άκρο του καλωδίου τροφοδοσίας στην πρίζα ρεύματος.

Ο προσαρμογέας τηλεφωνικής γραμμής ίσως να μην είναι συνδεδεμένος με το καλώδιο τηλεφωνικής γραμμής. Σε αυτή την περίπτωση, πρέπει να συνδέσετε τον προσαρμογέα τηλεφωνικής γραμμής στο καλώδιο τηλεφωνικής γραμμής προτού συνδέσετε το καλώδιο τηλεφωνικής γραμμής στην πρίζα τηλεφώνου.

ΣΥΜΒΟΥΛΗ Αποφύγετε να τοποθετήσετε το σταθμό βάσης πολύ κοντά σε μεγάλα μεταλλικά αντικείμενα, όπως ερμάρια αρχειοθέτησης, σώματα καλοριφέρ ή ηλεκτρικές συσκευές. Κάτι τέτοιο μπορεί να μειώσει την εμβέλεια και την ποιότητα ήχου. Κτίρια με χοντρούς εσωτερικούς και εξωτερικούς τοίχους μπορεί να εμποδίζουν τη μετάδοση των σημάτων από και προς τη βάση.

ΠΡΟΕΙΔΟΠΟΙΗΣΗ Ο σταθμός βάσης δεν έχει διακόπτη ON/OFF (ΕΝΕΡΓΟΠΟΙΗΣΗΣ/ΑΠΕΝΕΡΓΟΠΟΙΗΣΗΣ). Υπάρχει τάση όταν ο μετασχηματιστής είναι συνδεδεμένος στη συσκευή και συνδεδεμένος στην πρίζα ρεύματος. Ο μόνος τρόπος να απομονώσετε πλήρως αυτή τη συσκευή είναι να αποσυνδέσετε το μετασχηματιστή από την πρίζα ρεύματος. Επομένως, εξασφαλίστε ότι είναι εύκολη η πρόσβαση στην πρίζα ρεύματος.

Το καλώδιο του μετασχηματιστή και της τηλεφωνικής γραμμής πρέπει να συνδεθούν σωστά, διότι η λανθασμένη σύνδεση μπορεί να καταστρέψει τη συσκευή. Χρησιμοποιείτε πάντα το καλώδιο τηλεφωνικής γραμμής που συνοδεύει τη συσκευή. Διαφορετικά, ίσως να μην ακούγεται ήχος κλήσης.

Εγκατάσταση μπαταρίας

Το CD535 σας συνοδεύεται από 2 επαναφορτιζόμενες μπαταρίες οι οποίες επιτρέπουν περίπου μέχρι 12 ώρες ομιλίας και μέχρι 150 ώρες χρόνου αναμονής. Προτού χρησιμοποιήσετε το ακουστικό, οι μπαταρίες πρέπει να εγκατασταθούν και φορτιστούν πλήρως.

1. Σπρώξτε προς τα έξω το κάλυμμα των μπαταριών.

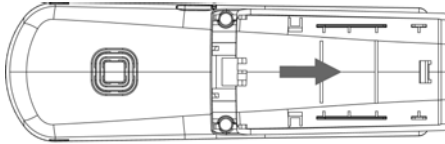

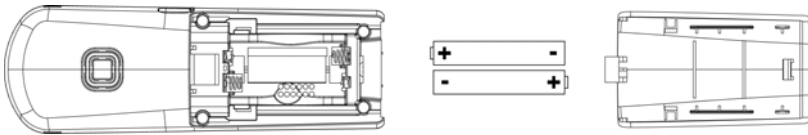

2. Τοποθετήστε τις μπαταρίες όπως υποδεικνύεται και τοποθετήστε και πάλι το κάλυμμα.

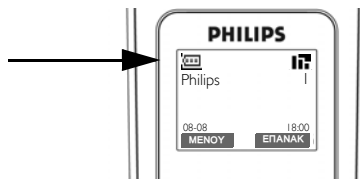

Φόρτιση μπαταρίας

1. Τοποθετήστε το ακουστικό στη βάση φόρτισης του σταθμού βάσης. Εάν το ακουστικό τοποθετηθεί σωστά ακούγεται ένα 'μπιπ'.
2. Ένα κινούμενο εικονίδιο φόρτισης στο ακουστικό υποδηλώνει ότι η μπαταρία φορτίζεται.



3. Αφήστε το εκεί μέχρι οι μπαταρίες να φορτιστούν πλήρως (τουλάχιστον 24 ώρες).
4. Το ακουστικό είναι πλήρως φορτισμένο όταν σταματήσει το κινούμενο εικονίδιο φόρτισης και εμφανιστεί .

Το ακουστικό πρέπει να φορτιστεί τουλάχιστον για 24 ώρες πριν από την πρώτη του χρήση.

Διάρκεια ζωής μπαταρίας και εμβέλεια

Χρόνος ομιλίας και χρόνος αναμονής

Όταν η μπαταρία φορτιστεί πλήρως, ο χρόνος ομιλίας του CD535 σας είναι περίπου 12 ώρες και ο χρόνος αναμονής περίπου 150 ώρες.

Προειδοποίηση χαμηλής μπαταρίας

Η στάθμη της μπαταρίας εμφανίζεται στην επάνω αριστερή γωνία της οθόνης του ακουστικού. Όταν το επίπεδο της μπαταρίας γίνει χαμηλό, ο αισθητήρας χαμηλής μπαταρίας σας ειδοποιεί εκπέμποντας έναν ήχο και αναβοσβήνοντας το εικονίδιο μπαταρίας.

Εάν η στάθμη της μπαταρίας πέσει υπερβολικά χαμηλά, το τηλέφωνο απενεργοποιείται αυτόματα σύντομα μετά την ηχητική ειδοποίηση και οποιαδήποτε λειτουργία σε εξέλιξη δεν αποθηκεύεται.

Οι κατά προσέγγιση στάθμες της μπαταρίας σας υποδεικνύονται ως ακολούθως:

 Η μπαταρία είναι πλήρως φορτισμένη - 3 γραμμές στο εικονίδιο μπαταρίας

 Η μπαταρία είναι μερικώς φορτισμένη - 2 γραμμές στο εικονίδιο μπαταρίας

 Η μπαταρία είναι σχεδόν άδεια -1 γραμμή στο εικονίδιο μπαταρίας





 Η μπαταρία είναι πλήρως φορτισμένη - 0 γραμμές στο εικονίδιο μπαταρίας

Προειδοποίηση εκτός εμβέλειας

Η εμβέλεια του τηλεφώνου σε εσωτερικούς και εξωτερικούς χώρους είναι μέχρι 50 μέτρα και 300 μέτρα αντίστοιχα. Όταν το ακουστικό μετακινείται εκτός εμβέλειας λειτουργίας, το εικονίδιο κεραίας  αρχίζει να αναβοσβήνει.

Αρχική ρύθμιση του CD535 σας





Προτού χρησιμοποιήσετε το CD535, πρέπει να το ρυθμίσετε σύμφωνα με τη χώρα στην οποία θα χρησιμοποιηθεί. Μετά από φόρτιση λίγων λεπτών, εμφανίζεται η οθόνη ΧΑΙΡΕΤΙΣΜΟΥ. Ακολουθήστε αυτά τα βήματα για να ρυθμίσετε για πρώτη φορά το τηλέφωνό σας:

1. Πιέστε οποιοδήποτε πλήκτρο για να εμφανίσετε τη λίστα χωρών.
2. Μετακινηθείτε  στη χώρα σας.
3. Πιέστε  **ΕΠΙ/ΓΗ** για να επιβεβαιώσετε την επιλογή σας.
4. Μετακινηθείτε  στην εταιρία τηλεφωνίας σας (εάν χρειάζεται).
5. Πιέστε πάλι  **ΕΠΙ/ΓΗ** για να επιβεβαιώσετε την επιλογή σας.
6. Οι προεπιλεγμένες ρυθμίσεις τηλεφωνικής γραμμής και η γλώσσα του μενού επιλέγονται αυτόματα για τη χώρα που επιλέξατε.

Μπορείτε να κάνετε εξερχόμενες κλήσεις ή να λάβετε εισερχόμενες κλήσεις χωρίς να επιλέξετε πρώτα χώρα.

Ανάλογα τη χώρα σας, η οθόνη ΧΑΙΡΕΤΙΣΜΟΥ ίσως να μην εμφανιστεί. Σε αυτή την περίπτωση, δε σας ζητείται να κάνετε τις ρυθμίσεις χώρας/ εταιρίας τηλεφωνίας/ γλώσσας.

Ρύθμιση ημερομηνίας και ώρας

1. Πιέστε  **MENOY**.
2. Μετακινηθείτε  στην επιλογή Ξυπ/τήρι-ρολόι και πιέστε  **EΠI/ΓΗ**.
3. Πιέστε  **EΠI/ΓΗ** για να εισάγετε Ημερ/νία-ώρα.
4. Εισάγετε την τρέχουσα ώρα (ΩΩ:ΛΛ) και την τρέχουσα ημερομηνία (ΗΗ/ΜΜ/ΕΕ) και πιέστε  **EΠI/ΓΗ**.

ΠΡΟΕΙΔΟΠΟΙΗΣΗ Εάν το τηλέφωνό σας είναι συνδεδεμένο σε μια γραμμή ISDN μέσω μετατροπέα, η ημερομηνία & ώρα μπορεί να ενημερώνεται μετά από κάθε κλήση. Η διαθεσιμότητα της ενημέρωσης ημερομηνίας & ώρας εξαρτάται από την εταιρία τηλεφωνίας σας. Ελέγξτε τις ρυθμίσεις ημερομηνίας & ώρας στο σύστημα ISDN ή επικοινωνήστε με την εταιρία τηλεφωνίας σας.

Τώρα, είστε έτοιμοι να χρησιμοποιήσετε το τηλέφωνό σας.

Βασικοί χειρισμοί του CD535 σας

Πραγματοποίηση μιας κλήσης

Εισάγετε τον αριθμό τηλεφώνου (μέγιστο 24 ψηφία) και πιέστε  για να καλέσετε τον αριθμό.

Για λεπτομέρειες, ανατρέξτε στην ενότητα "Προεπιλεγμένες ρυθμίσεις" στη σελίδα 17.

Απάντηση ή τερματισμός μιας κλήσης

Πιέστε το πλήκτρο  για να απαντήσετε μια κλήση.

Πιέστε το πλήκτρο  για να τερματίσετε μια κλήση.

Για λεπτομέρειες, ανατρέξτε στις ενότητες "Απάντηση μιας κλήσης" και "Τερματισμός μιας κλήσης" στη σελίδα 19.

Ενεργοποίηση/ απενεργοποίηση του ακουστικού

Πιέστε παρατεταμένα το πλήκτρο  για 5 δευτερόλεπτα για να απενεργοποιήσετε το ακουστικό στην κατάσταση αναμονής.

Πιέστε για λίγο το πλήκτρο  για να ενεργοποιήσετε και πάλι το ακουστικό.

Κλειδώμα/ ξεκλειδώμα του πληκτρολογίου

Πιέστε παρατεταμένα το πλήκτρο  για 2 δευτερόλεπτα για να κλειδώσετε και ξεκλειδώσετε το πληκτρολόγιο στην κατάσταση αναμονής.

Αναζήτηση

Η λειτουργία αναζήτησης σας επιτρέπει να εντοπίζετε ένα ακουστικό που ψάχνετε, εφόσον το ακουστικό είναι εντός εμβέλειας και περιέχει φορτισμένες μπαταρίες.

Πιέστε το πλήκτρο  στη βάση μέχρι να αρχίσει να κουδουνίζει το ακουστικό.

Αφού το εντοπίσετε, πιέστε  για να τερματίσετε την αναζήτηση.

Κατάσταση αναμονής

Εάν το ακουστικό παραμένει ανενεργό για 30 δευτερόλεπτα στην κατάσταση ρύθμισης, ανασκόπησης, επεξεργασίας, κλπ. επιστρέφει αυτόματα στην κατάσταση αναμονής. Επίσης επιστρέφει αυτόματα στην κατάσταση αναμονής όταν το ακουστικό τοποθετηθεί και πάλι στο σταθμό βάσης.











Φωτισμός οθόνης και πληκτρολογίου

Ο φωτισμός της οθόνης LCD παραμένει ενεργός για 20 δευτερόλεπτα μετά από κάθε ενεργοποίηση, όπως μια εισερχόμενη κλήση, πίεση ενός πλήκτρου, αφαίρεση του ακουστικού από το σταθμό βάσης, κλπ. Το χρώμα του φωτισμού του πληκτρολογίου είναι ΠΟΡΤΟΚΑΛΙ.





LED ειδοποίησης

Το LED ειδοποίησης στο ακουστικό σας αναβοσβήνει όταν υπάρχει ένα νέο ηχογραφημένο μήνυμα στον τηλεφωνητή σας. Εάν έχετε εγγραφεί στην υπηρεσία αναγνώρισης κλήσεων, το LED ειδοποίησης αναβοσβήνει επίσης όταν έχετε μία νέα κλήση, ένα νέο SMS ή ένα νέο φωνητικό μήνυμα.

Εισαγωγή κειμένου και αριθμών



Πλήκτρο	Αντιστοίχιση
	κενό 1 @ _ # = < > () & £ \$ ¥ [] { } ▣ §
	a b c 2 à ä å æ
	d e f 3 é è Δ Φ
	g h i 4 ì Γ
	j k l 5 Λ
	m n o 6 ñ ò ö
	p q r s 7 β Π Θ Σ
	t u v 8 ù ü
	w x y z 9 ø Ω Ξ Ψ
	. 0 , / ; “ ‘ ! i ? * + - % \ ^ _

Για παράδειγμα, για να εισάγετε το όνομα “Philips”:

1. Πιέστε μια φορά  : P
2. Πιέστε δύο φορές  : Ph
3. Πιέστε τρεις φορές  : Phi
4. Πιέστε τρεις φορές  : Phil

Εγκατάσταση

EL

5. Πιέστε τρεις φορές : Phili
6. Πιέστε μια φορά : Philip
7. Πιέστε τέσσερις φορές : Philips

Από προεπιλογή, το πρώτο γράμμα μιας λέξης είναι κεφαλαίο. Πιέστε  για εναλλαγή μεταξύ κεφαλαίων και πεζών γραμμάτων.

Προεπιλεγμένες ρυθμίσεις

Ένταση κουδουνιού	Μεσαία
Ένταση ακουστικού	Ένταση 3
Ένταση μεγαφώνου	Ένταση 3
Ήχος πλήκτρων	Ενεργός
Φόντο	
Αντίθεση	Επίπεδο 2
Προστ. οθόνης	Ενεργή
Αυτόματη απάντηση	Ανενεργή
Αυτόματος τερματισμός	Ανοιχτό
Λειτουργία παρακολούθησης	Ανενεργή
Ξυπνητήρι	Ανενεργή
Λειτουργία φραγής	Ανενεργή
Master PIN	0000

Τηλεφωνητής



Λειτουργία απάντησης	Απάν. & ηχογ.
Αριθμός κουδουνισμάτων πριν την απάντηση	4
Εξερχόμενα μηνύματα	Προκαθορισμένα για τη λειτουργία Απάν.& ηχογ.
Κάλυψη βάσης	Ενεργή με προεπιλεγμένη στάθμη μεγαφώνου
Κάλυψη ακουστικού	Ανενεργή
Μεγάφωνο βάσης	Επίπεδο 5
Απομακρυσμένη πρόσβαση	Απενεργοπ.

Πραγματοποίηση μιας κλήσης



Προεπιλογή

1. Εισάγετε τον αριθμό τηλεφώνου (το πολύ 24 ψηφία).
2. Πιέστε το πλήκτρο  για να καλέσετε τον αριθμό.

Απευθείας επιλογή





1. Πιέστε  ή  για να πάρετε τη γραμμή.
2. Εισάγετε τον αριθμό τηλεφώνου.

Κλήση από τη λίστα επανάκλησης

1. Πιέστε  στην κατάσταση αναμονής.
2. Μετακινηθείτε  σε μια καταχώρηση της λίστας επανάκλησης.
3. Πιέστε το πλήκτρο  για να καλέσετε τον αριθμό.



ΣΥΜΒΟΥΛΗ Το ακουστικό αποθηκεύει τους 20 τελευταίους κληθέντες αριθμούς. Ο τελευταίος αριθμός που κλήθηκε εμφανίζεται πρώτος στη λίστα επανάκλησης. Εάν ο αριθμός επανάκλησης αντιστοιχεί σε μια καταχώρηση του τηλεφωνικού καταλόγου, εμφανίζεται το όνομα αντί του αριθμού.



Κλήση από το αρχείο κλήσεων

1. Πιέστε  στην κατάσταση αναμονής.
2. Πιέστε  **ΕΠΙ/ΓΗ** για να μπειτε στο αρχείο κλήσεων.
3. Μετακινηθείτε  σε μια καταχώρηση του αρχείου κλήσεων.
4. Πιέστε το πλήκτρο  για να καλέσετε τον αριθμό.

Για να μπορείτε να βλέπετε τον αριθμό ή το όνομα του καλούντα στο αρχείο κλήσεων, πρέπει να εγγραφείτε στην υπηρεσία αναγνώρισης κλήσεων. Ανατρέξτε στην ενότητα "Αρχείο κλήσεων" στη σελίδα 26 για λεπτομέρειες.

Κλήση από τον τηλεφωνικό κατάλογο

1. Πιέστε  στην κατάσταση αναμονής.
2. Μετακινηθείτε  σε μια καταχώρηση του τηλεφωνικού καταλόγου.
3. Πιέστε το πλήκτρο  για να καλέσετε τον αριθμό..

ΣΥΜΒΟΥΛΗ Αντί της μετακίνησης με το  για περιήγηση στις καταχωρήσεις του τηλεφωνικού καταλόγου, πιέστε το αριθμητικό πλήκτρο που αντιστοιχεί στο πρώτο γράμμα της καταχώρησης που θέλετε να εντοπίσετε. Για παράδειγμα, πιέζοντας το  εμφανίζονται οι καταχωρήσεις που ξεκινούν με Α. Πιέζοντας πάλι  εμφανίζονται οι καταχωρήσεις που ξεκινούν με Β, κλπ...

Απάντηση μιας κλήσης

Όταν κουδουνίζει το τηλέφωνο, πιέστε το πλήκτρο .

Απάντηση χωρίς χέρια

Όταν κουδουνίζει το τηλέφωνο, πιέστε το πλήκτρο .

Οι εισερχόμενες κλήσεις έχουν προτεραιότητα έναντι άλλων συμβάντων. Όταν υπάρχει μια εισερχόμενη κλήση, άλλες λειτουργίες σε εξέλιξη, όπως ρύθμιση του τηλεφώνου, περιήγηση στο μενού, κλπ., διακόπτονται.

ΣΥΜΒΟΥΛΗ Εάν έχει ενεργοποιηθεί η λειτουργία **Αυτ. απάντ** (ανατρέξτε στη σελίδα 39), μπορείτε απλά να σηκώσετε το ακουστικό από το σταθμό βάσης για να απαντήσετε την κλήση. Αυτή η δυνατότητα είναι αρχικά απενεργοποιημένη.

ΠΡΟΕΙΔΟΠΟΙΗΣΗ Όταν το ακουστικό κουδουνίζει κατά τη διάρκεια μιας εισερχόμενης κλήσης, μην κρατάτε το ακουστικό πολύ κοντά στο αφτί σας, διότι η ένταση του ήχου κουδουνίσματος μπορεί να προκαλέσει βλάβη στην ακοή σας.

Τερματισμός μιας κλήσης

Πιέστε το πλήκτρο  πλήκτρο.

Στην οθόνη του ακουστικού εμφανίζεται η διάρκεια της κλήσης για περίπου 5 δευτερόλεπτα.

ΣΥΜΒΟΥΛΗ Εάν έχει ενεργοποιηθεί η λειτουργία **Αυτ. τερμ.** (ανατρέξτε στη σελίδα 39), μπορείτε απλά να τοποθετήσετε το ακουστικό στο σταθμό βάσης για να τερματίσετε την κλήση. Αυτή η δυνατότητα είναι αρχικά ενεργοποιημένη.



Κλήσεις σε εξέλιξη

Οι ακόλουθες επιλογές είναι διαθέσιμες κατά τη διάρκεια μιας κλήσης:

Προσαρμογή έντασης ακουστικού

1. Πιέστε το πλήκτρο  για να επιλέξετε από την Ένταση 1 έως την Ένταση 5.

Σίγαση/κατάργηση σίγασης του ακουστικού

- Κατά τη διάρκεια μιας κλήσης, πιέστε  **ΣΙΓΗ+** για να απενεργοποιήσετε το μικρόφωνο ώστε ο συνομιλητής σας να μη σας ακούει.
- Πιέστε  **ΣΙΓΗ-** για να ενεργοποιήσετε το μικρόφωνο.

Λειτουργία μεγαφώνου

1. Πιέστε το πλήκτρο  για να ενεργοποιήσετε τη λειτουργία μεγαφώνου.

2. Πιέστε το πλήκτρο  και πάλι για να επιστρέψετε στην κανονική λειτουργία.

ΠΡΟΕΙΔΟΠΟΙΗΣΗ Η ενεργοποίηση του μεγαφώνου μπορεί να αυξήσει ξαφνικά την ένταση του ακουστικού σε πολύ υψηλό επίπεδο. Βεβαιωθείτε ότι το ακουστικό δεν πλησιάζει πολύ το αφτί σας.

Προσαρμογή έντασης μεγαφώνου



1. Πιέστε το πλήκτρο  για να επιλέξετε από την Ένταση 1 έως την Ένταση 5.

Ενδοσυνεννόηση

Αυτή η δυνατότητα είναι διαθέσιμη μόνο όταν υπάρχουν τουλάχιστον 2 εγγεγραμμένα ακουστικά. Σας επιτρέπει να πραγματοποιείτε εσωτερικές κλήσεις χωρίς χρέωση, να μεταφέρετε εξωτερικές κλήσεις από ένα ακουστικό σε ένα άλλο και να χρησιμοποιείτε την επιλογή ενδοσυνεννόησης.



Ενδοσυνεννόηση με άλλο ακουστικό

Για να είναι δυνατή η χρήση της δυνατότητας ενδοσυνεννόησης, πρέπει να έχετε τουλάχιστον 2 ακουστικά εγγεγραμμένα στο σταθμό βάσης σας (ανατρέξτε στη σελίδα 44 "Για να εγγράψετε ένα πρόσθετο ακουστικό").



1. Πιέστε το πλήκτρο  στην κατάσταση αναμονής.
2. Η ενδοσυνεννόηση δημιουργείται αμέσως εάν υπάρχουν μόνο 2 εγγεγραμμένα ακουστικά. Εάν υπάρχουν περισσότερα από 2 εγγεγραμμένα ακουστικά, εμφανίζονται οι αριθμοί ακουστικών, τα οποία είναι διαθέσιμα για ενδοσυνεννόηση. Πιέστε  **ΟΛΑ** για να καλέσετε όλα τα ακουστικά ή πιέστε τον αριθμό ακουστικού για να επιλέξετε ένα συγκεκριμένο ακουστικό. Π.χ., πιέστε  για να καλέσετε το ακουστικό 2.

Εάν το ακουστικό δεν ανήκει στη σειρά CD530/535, αυτή η λειτουργία ίσως να μην είναι διαθέσιμη.

Μεταφορά εξωτερικής κλήσης σε άλλο ακουστικό

1. Πιέστε το πλήκτρο  για να βάλετε την εξωτερική κλήση σε αναμονή. (ο καλών δε σας ακούει πια)
2. Η ενδοσυνεννόηση δημιουργείται αμέσως εάν υπάρχουν μόνο 2 εγγεγραμμένα ακουστικά. Εάν υπάρχουν περισσότερα από 2 εγγεγραμμένα ακουστικά, εμφανίζονται οι αριθμοί ακουστικών, τα οποία είναι διαθέσιμα για ενδοσυνεννόηση. Πιέστε  **ΟΛΑ** για να καλέσετε όλα τα ακουστικά ή πιέστε τον αριθμό ακουστικού για να επιλέξετε ένα συγκεκριμένο ακουστικό. Π.χ., πιέστε  για να καλέσετε το ακουστικό 2. Το ακουστικό που καλέσατε κουδουνίζει.

Εάν δεν απαντήσει το ακουστικό που καλέσατε, πιέστε το πλήκτρο  για να συνεχίσετε την εξωτερική κλήση.





3. Πιέστε το πλήκτρο  στο καλούμενο ακουστικό για να απαντήσετε την εσωτερική κλήση, στην οποία και οι δύο εσωτερικοί συνομιλητές μπορούν να μιλούν.
4. Πιέστε το πλήκτρο  στο πρώτο ακουστικό για να μεταφέρετε την εξωτερική κλήση στο ακουστικό που καλέσατε.

Εναλλαγή μεταξύ εσωτερικής και εξωτερικής κλήσης

1. Πιέστε μια φορά το πλήκτρο  για εναλλαγή μεταξύ μιας εσωτερικής κλήσης και μιας εξωτερικής κλήσης.

Τριμερής κλήση συνδιάσκεψης



Η δυνατότητα κλήσεων συνδιάσκεψης επιτρέπει την κοινή χρήση μιας εξωτερικής κλήσης από δύο ακουστικά (σε ενδοσυνεννόηση). Τα τρία μέρη μπορούν να συνομιλούν χωρίς να απαιτείται εγγραφή στο δίκτυο.

1. Πιέστε  για να βάλετε την εξωτερική κλήση σε αναμονή. (ο καλών δε σας ακούει πια)
2. Η ενδοσυνεννόηση δημιουργείται αμέσως εάν υπάρχουν μόνο 2 εγγεγραμμένα ακουστικά. Εάν υπάρχουν περισσότερα από 2 εγγεγραμμένα ακουστικά, εμφανίζονται οι αριθμοί ακουστικών, τα οποία είναι διαθέσιμα για τη δημιουργία μιας κλήσης συνδιάσκεψης. Πιέστε  **ΟΛΑ** για να καλέσετε όλα τα ακουστικά ή πιέστε τον αριθμό ακουστικού για να επιλέξετε ένα συγκεκριμένο ακουστικό. Π.χ., πιέστε  για να καλέσετε το ακουστικό 2. Το ακουστικό που καλέσατε κουδουνίζει.
3. Πιέστε το πλήκτρο  στο καλούμενο ακουστικό για να απαντήσετε την εσωτερική κλήση, στην οποία και οι δύο εσωτερικοί συνομιλητές μπορούν να μιλούν.
4. Πιέστε το πλήκτρο επιλογής **ΔΙΑΣΚ.** στο πρώτο ακουστικό για να ξεκινήσετε την τριμερή συνδιάσκεψη.

ΣΥΜΒΟΥΛΗ Εάν έχει ενεργοποιηθεί η λειτουργία **Συνδιάσκεψη** (ανατρέξτε στη σελίδα 47), δημιουργείται αυτόματα μια τριμερής κλήση συνδιάσκεψης εάν το δεύτερο ακουστικό πάρει τη γραμμή ενώ υπάρχει ήδη μια εξωτερική κλήση σε εξέλιξη.

Αναμονή κλήσης

Εάν έχετε εγγραφεί στην υπηρεσία αναμονής κλήσης, το ακουστικό του τηλεφώνου εκπέμπει έναν ήχο 'μπιπ' ως ειδοποίηση ότι δέχετε μια δεύτερη εισερχόμενη κλήση. Ο αριθμός ή το όνομα του δεύτερου καλούντος εμφανίζεται και αυτό εάν έχετε εγγραφεί στην υπηρεσία αναγνώρισης κλήσης (CLI). Επικοινωνήστε με την εταιρία τηλεφωνίας σας για περισσότερες πληροφορίες σχετικά με αυτή την υπηρεσία.

Για να απαντήσετε τη δεύτερη κλήση, πιέστε  +  (μπορεί να διαφέρει ανάλογα το δίκτυό σας).

Αναγνώριση κλήσης

Η αναγνώριση κλήσης (CLI) είναι μια ειδική υπηρεσία στην οποία μπορείτε να εγγραφείτε μέσω της εταιρίας τηλεφωνίας σας. Εάν έχετε εγγραφεί στην υπηρεσία CLI, και με την προϋπόθεση ότι δεν είναι κρυφός ο αριθμός του καλούντα, εμφανίζεται ο αριθμός ή το όνομα του καλούντα (εάν έχει αποθηκευτεί στον τηλεφωνικό κατάλογο) όταν κουδουνίζει το τηλέφωνο ώστε να μπορείτε να αποφασίσετε εάν θα απαντήσετε την κλήση ή όχι. Επικοινωνήστε με την εταιρία τηλεφωνίας σας για περισσότερες πληροφορίες σχετικά με αυτή την υπηρεσία.

Τηλεφωνικός κατάλογος

Τηλ. Κατάλογος



Νέα εγγραφή
Λίστα εγγραφών
Διόρ/ση εγ/φής
Διαγ/φή εγ/φής
Διαγραφή όλων
Μνήμ. ταχ.κλ.
Μεταφ. Ευρετ.

Το CD535 μπορεί να αποθηκεύσει μέχρι 50 μνήμες τηλεφωνικού καταλόγου, οι οποίες συμπεριλαμβάνουν και 9 μνήμες ταχείας κλήσης (☎ έως ☎). Κάθε καταχώρηση τηλεφωνικού καταλόγου μπορεί να έχει το πολύ 24 ψηφία για τον αριθμό τηλεφώνου και 12 χαρακτήρες για το όνομα.

Πρόσβαση στον τηλεφωνικό κατάλογο

1. Πιέστε ☎ στην κατάσταση αναμονής ή πιέστε ☎ **MENΟΥ**, μετακινηθείτε ☎ στην επιλογή **Τηλ. Κατάλογος** και πιέστε ☎ **ΕΠΙ/ΓΗ**, μετακινηθείτε ☎ στην επιλογή **Λίστα εγγραφών** και πιέστε ☎ **ΕΠΙ/ΓΗ**.
2. Οι καταχωρήσεις του τηλεφωνικού καταλόγου εμφανίζονται με αλφαβητική σειρά.
3. Πιέστε ☎ για περιήγηση στον τηλεφωνικό κατάλογο.

Για να δείτε τα στοιχεία μιας καταχώρησης τηλεφωνικού καταλόγου, πιέστε ☎ **ΘΕΑΣΗ**.

Για να καλέσετε έναν αριθμό από τον τηλεφωνικό κατάλογο, μετακινηθείτε ☎ στην καταχώρηση τηλεφωνικού καταλόγου και πιέστε ☎.

ΣΥΜΒΟΥΛΗ Αντί της μετακίνησης με το ☎ για περιήγηση στις καταχωρήσεις του τηλεφωνικού καταλόγου, μπορείτε να πιέσετε το αριθμητικό πλήκτρο που αντιστοιχεί στο πρώτο γράμμα της καταχώρησης που θέλετε να εντοπίσετε. Για παράδειγμα, πιέζοντας το ☎ εμφανίζονται οι καταχωρήσεις που ξεκινούν με Α. Πιέζοντας πάλι ☎ εμφανίζονται οι καταχωρήσεις που ξεκινούν με Β, κλπ...

Αποθήκευση επαφής στον τηλεφωνικό κατάλογο

1. Πιέστε ☎ **MENΟΥ**, μετακινηθείτε ☎ στην επιλογή **Τηλ. Κατάλογος** και πιέστε ☎ **ΕΠΙ/ΓΗ**, πιέστε ☎ **ΕΠΙ/ΓΗ** για να εισάγετε **Νέα εγγραφή**.

2. Εισάγετε το όνομα της επαφής (το πολύ 12 χαρακτήρες) και πιέστε **OK**.
3. Εισάγετε τον αριθμό (το πολύ 24 ψηφία) και πιέστε **OK**.
4. Μετακινηθείτε **[F5]** για να επιλέξετε μια ομάδα (<Χωρίς ομάδα>, <Ομάδα Α>, <Ομάδα Β>, <Ομάδα Γ>) και πιέστε **ΕΠΙ/ΓΗ** για επιβεβαίωση.
Ακούγεται ένας διαρκής τόνος επιβεβαίωσης 'μπιπ'.

Μπορείτε να αντιστοιχίσετε μεμονωμένες επαφές σε συγκεκριμένες ομάδες της επιλογής σας. Για παράδειγμα, η **Ομάδα Α** περιέχει τους αριθμούς τηλεφώνου όλων των συναδέλφων σας. Μπορείτε επίσης να αντιστοιχίσετε μια συγκεκριμένη μελωδία κουδουνίσματος σε αυτή την ομάδα (βλέπε "Μελωδία ομάδας" στη σελίδα 37" στη σελίδα). Εάν έχετε εγγραφεί στην υπηρεσία αναγνώρισης κλήσεων της εταιρίας τηλεφωνίας σας, κάθε φορά που σας καλεί κάποιος από αυτή την ομάδα, θα ακούγεται ο ήχος κλήσης που έχετε ορίσει για αυτή την ομάδα.

ΣΥΜΒΟΥΛΗ Μπορείτε να αποθηκεύσετε μέχρι 50 καταχωρήσεις τηλεφωνικού καταλόγου. Η αποθήκευση μιας νέας καταχώρησης τηλεφωνικού καταλόγου δεν είναι δυνατή όταν η μνήμη είναι πλήρης. Σε αυτή την περίπτωση, πρέπει να διαγράψετε υφιστάμενες καταχωρήσεις για να δημιουργήσετε χώρο για νέες καταχωρήσεις.

Επεξεργασία μιας καταχώρησης τηλεφωνικού καταλόγου







1. Πιέστε **MENΟΥ**, μετακινηθείτε **[F5]** στην επιλογή **Τηλ. Κατάλογος** και πιέστε **ΕΠΙ/ΓΗ**, μετακινηθείτε **[F5]** στην επιλογή **Διόρ/ση εγ/φής** και πιέστε **ΕΠΙ/ΓΗ**.
2. Μετακινηθείτε **[F5]** στην καταχώρηση που θέλετε να επεξεργαστείτε και πιέστε **ΕΠΙ/ΓΗ**.
3. Πιέστε **ΑΚΥ/ΣΗ** για να διαγράψετε τα γράμματα ένα-ένα, επεξεργαστείτε το όνομα και πιέστε **OK**.
4. Πιέστε **ΑΚΥ/ΣΗ** για να διαγράψετε τα ψηφία ένα-ένα, επεξεργαστείτε τον αριθμό και πιέστε **OK**.
5. Μετακινηθείτε **[F5]** σε μια ομάδα (<Χωρίς ομάδα>, <Ομάδα Α>, <Ομάδα Β>, <Ομάδα Γ>) και πιέστε **OK** για επιβεβαίωση.
Ακούγεται ένας διαρκής τόνος επιβεβαίωσης 'μπιπ'.

Διαγραφή μιας καταχώρησης τηλεφωνικού καταλόγου



1. Πιέστε **MENΟΥ**, μετακινηθείτε **[F5]** στην επιλογή **Τηλ. Κατάλογος** και πιέστε **ΕΠΙ/ΓΗ**, μετακινηθείτε **[F5]** στην επιλογή **Διαγ/φή εγ/φής** και πιέστε **ΕΠΙ/ΓΗ**.
2. Μετακινηθείτε στην καταχώρηση που θέλετε να διαγράψετε και πιέστε **ΕΠΙ/ΓΗ**.
Ακούγεται ένας διαρκής τόνος επιβεβαίωσης 'μπιπ'.











Τηλεφωνικός κατάλογος

Διαγραφή όλων των καταχωρήσεων τηλεφωνικού καταλόγου









1. Πιέστε  **MENOY**, μετακινηθείτε  στην επιλογή **Τηλ. Κατάλογος** και πιέστε  **EPI/ΓΗ**, μετακινηθείτε  στην επιλογή **Διαγραφή όλων** και πιέστε  **EPI/ΓΗ**.
2. Πιέστε πάλι  **EPI/ΓΗ** για επιβεβαίωση.
Ακούγεται ένας διαρκής τόνος επιβεβαίωσης 'μπιπ'.

Αποθήκευση αριθμών ταχείας κλήσης

Μπορείτε να αποθηκεύσετε μέχρι 9 αριθμούς ταχείας κλήσης (Πλήκτρα  έως ). Η παρατεταμένη πίεση στα πλήκτρα στην κατάσταση αναμονής έχει ως αποτέλεσμα την αυτόματη κλήση του αποθηκευμένου αριθμού τηλεφώνου.









1. Πιέστε  **MENOY**, μετακινηθείτε  στην επιλογή **Τηλ. Κατάλογος** και πιέστε  **EPI/ΓΗ**, μετακινηθείτε  στην επιλογή **Μνήμ. ταχ.κλ** και πιέστε  **EPI/ΓΗ**.
2. Επιλέξτε ένα πλήκτρο (**Πλήκτρο 1** έως **Πλήκτρο 9**) και πιέστε  **ΘΕΑΣΗ**. Εάν υπάρχει ένας αποθηκευμένος αριθμός σε αυτό το πλήκτρο, εμφανίζεται ο αριθμός/ το όνομα.
3. Εάν δεν έχει αποθηκευτεί κάποιος αριθμός στο επιλεγμένο πλήκτρο ή εάν θέλετε να αλλάξετε τον αριθμό που έχει αποθηκευτεί, πιέστε  **EPI/ΓΗ** και πιέστε πάλι  **EPI/ΓΗ** για να επιλέξετε **Προσθήκη**.
4. Πιέστε  **OK** για να εμφανίσετε τη λίστα τηλεφωνικού καταλόγου και μετακινηθείτε  στην καταχώρηση που θέλετε να αποθηκεύσετε ως αριθμό ταχείας κλήσης.
5. Πιέστε  **OK** για επιβεβαίωση.
Ακούγεται ένας διαρκής τόνος επιβεβαίωσης 'μπιπ'.

Διαγραφή ενός αριθμού ταχείας κλήσης

1. Πιέστε  **MENOY**, μετακινηθείτε  στην επιλογή **Τηλ. Κατάλογος** και πιέστε  **EPI/ΓΗ**, μετακινηθείτε  στην επιλογή **Μνήμ. ταχ.κλ** και πιέστε  **EPI/ΓΗ**.
2. Επιλέξτε ένα πλήκτρο (**Πλήκτρο 1** έως **Πλήκτρο 9**) και πιέστε  **ΘΕΑΣΗ**.
3. Πιέστε  **MENOY** και μετακινηθείτε  στην επιλογή **Διαγραφή**.
4. Πιέστε  **OK** για επιβεβαίωση.
Ακούγεται ένας διαρκής τόνος επιβεβαίωσης 'μπιπ'.

Μεταφορά τηλεφωνικού καταλόγου

Αυτή η δυνατότητα σας επιτρέπει να μεταφέρετε τον τηλεφωνικό κατάλογο από ένα ακουστικό σε ένα άλλο ακουστικό όταν υπάρχουν τουλάχιστον 2 ακουστικά εγγεγραμμένα στο σταθμό βάσης σας.

1. Πιέστε  **MENΟΥ**, μετακινήθείτε  στην επιλογή **Τηλ. Κατάλογος** και πιέστε  **ΕΠΙ/ΓΗ**, μετακινήθείτε  στην επιλογή **Μεταφ. Ευρετ.** και πιέστε  **ΕΠΙ/ΓΗ**.
2. Εμφανίζονται οι αριθμοί ακουστικών που είναι διαθέσιμα για μεταφορά. Εάν υπάρχουν περισσότερα από 2 ακουστικά, μπορείτε να μετακινήσετε  και να επιλέξετε ένα συγκεκριμένο ακουστικό.
3. Πιέστε  **ΕΠΙ/ΓΗ** για επιβεβαίωση.
4. Στο ακουστικό που καλείται εμφανίζεται το μήνυμα **Μεταφορά από Ακουστικό Χ**.
5. Για αποδοχή της μεταφοράς του τηλεφωνικού καταλόγου, πιέστε  **ΕΠΙ/ΓΗ** στο καλούμενο ακουστικό, ενώ για να απορρίψετε τη μεταφορά, πιέστε  **ΑΚΥ/ΣΗ**.
6. Μετά την επιτυχημένη ολοκλήρωση, εμφανίζεται ένα μήνυμα **Μεταβίβαση ΟΚ**.

Αρχείο κλήσεων

Το αρχείο κλήσεων μπορεί να αποθηκεύσει μέχρι 50 καταχωρήσεις. Εάν έχετε εγγραφεί στην υπηρεσία αναγνώρισης κλήσεων (CLI), και δεδομένου ότι ο αριθμός καλούντος δεν είναι κρυφός, εμφανίζεται το όνομα (ή ο αριθμός) του καλούντος μαζί με την ημερομηνία & ώρα της κλήσης (εάν παρέχεται από το δίκτυο). Οι κλήσεις (αναπάντητες και ληφθείσες) εμφανίζονται με χρονολογική σειρά με την πιο πρόσφατη κλήση στην κορυφή της λίστας. Όταν το αρχείο κλήσεων είναι κενό, η οθόνη εμφανίζει **Λίστα κενή**.

Πρόσβαση στο αρχείο κλήσεων

1. Πιέστε **Δ** στην κατάσταση αναμονής, πιέστε **ΕΠΙ/ΓΗ** για να επιλέξετε **Αρχείο Κλήσ.** και μετακινηθείτε **Δ** για να δείτε τις καταχωρήσεις.

Αποθήκευση καταχώρησης αρχείου κλήσεων στον τηλεφωνικό κατάλογο

1. Πιέστε **Δ** στην κατάσταση αναμονής, πιέστε **ΕΠΙ/ΓΗ** για να επιλέξετε **Αρχείο Κλήσ.** και μετακινηθείτε **Δ** για να επιλέξετε μια καταχώρηση.
2. Πιέστε **ΕΠΙ/ΓΗ** και πιέστε πάλι **ΕΠΙ/ΓΗ** για **Αντ/φή σε κατ..**
3. Εισάγετε όνομα και πιέστε **OK**.
4. Εάν χρειάζεται αλλάξτε τον αριθμό και πιέστε **OK**.
5. Μετακινηθείτε **Δ** για να επιλέξετε μια ομάδα (<Χωρίς ομάδα>, <Ομάδα Α>, <Ομάδα Β>, <Ομάδα Γ>) και πιέστε **ΕΠΙ/ΓΗ** για επιβεβαίωση. Ακούγεται ένας διαρκής τόνος επιβεβαίωσης 'μπιπ'.

Διαγραφή καταχώρησης αρχείου κλήσεων

1. Πιέστε **Δ** στην κατάσταση αναμονής, πιέστε **ΕΠΙ/ΓΗ** για να επιλέξετε **Αρχείο Κλήσ.** και μετακινηθείτε **Δ** για να επιλέξετε μια καταχώρηση.
2. Πιέστε **ΕΠΙ/ΓΗ** και μετακινηθείτε **Δ** στην επιλογή **Διαγραφή**.
3. Πιέστε **ΕΠΙ/ΓΗ** για επιβεβαίωση. Ακούγεται ένας διαρκής τόνος επιβεβαίωσης 'μπιπ'.

Διαγραφή όλου του αρχείου κλήσεων

1. Πιέστε **Δ** στην κατάσταση αναμονής, πιέστε **ΕΠΙ/ΓΗ** για να επιλέξετε **Αρχείο Κλήσ..**
2. Πιέστε **ΕΠΙ/ΓΗ** και μετακινηθείτε **Δ** στην επιλογή **Διαγραφή όλων** και πιέστε **ΕΠΙ/ΓΗ**.
3. Πιέστε πάλι **ΕΠΙ/ΓΗ** για επιβεβαίωση. Ακούγεται ένας διαρκής τόνος επιβεβαίωσης 'μπιπ'.









Πρόσβαση στη λίστα επανάκλησης

1. Πιέστε **ΕΠΙ/ΓΗ** στην κατάσταση αναμονής και μετακινηθείτε **Δ** για να δείτε τις καταχωρήσεις.





Προβολή λεπτομερειών μιας καταχώρησης της λίστας επανάκλησης

1. Πιέστε  στην κατάσταση αναμονής και μετακινηθείτε  για να επιλέξετε μια καταχώρηση.
2. Πιέστε  **ΕΠΙ/ΓΗ** και πιέστε πάλι  **ΕΠΙ/ΓΗ** για Επισκόπηση.





Αποθήκευση καταχώρησης λίστας επανάκλησης στον τηλεφωνικό κατάλογο

1. Πιέστε  στην κατάσταση αναμονής και μετακινηθείτε  για να επιλέξετε μια καταχώρηση.
2. Πιέστε  **ΕΠΙ/ΓΗ**, μετακινηθείτε  στην επιλογή **Αντ/φή σε κατ.** και πιέστε  **ΕΠΙ/ΓΗ**.
3. Εισάγετε όνομα και πιέστε  **OK**.
4. Εάν χρειάζεται αλλάξτε τον αριθμό και πιέστε  **OK**.
5. Μετακινηθείτε  για να επιλέξετε μια ομάδα (<Χωρίς ομάδα>, <Ομάδα Α>, <Ομάδα Β>, <Ομάδα Γ>) και πιέστε  **ΕΠΙ/ΓΗ** για επιβεβαίωση.
Ακούγεται ένας διαρκής τόνος επιβεβαίωσης 'μπιπ'.

Διαγραφή ενός αριθμού από τη λίστα επανάκλησης

1. Πιέστε  στην κατάσταση αναμονής και μετακινηθείτε  για να επιλέξετε μια καταχώρηση.
2. Πιέστε  **ΕΠΙ/ΓΗ** και μετακινηθείτε  στην επιλογή **Διαγραφή** και πιέστε  **ΕΠΙ/ΓΗ**.
Ακούγεται ένας διαρκής τόνος επιβεβαίωσης 'μπιπ'.

Διαγραφή ολόκληρης της λίστας επανάκλησης

1. Πιέστε  στην κατάσταση αναμονής.
2. Πιέστε  **ΕΠΙ/ΓΗ** και μετακινηθείτε  στην επιλογή **Διαγραφή όλων** και πιέστε  **ΕΠΙ/ΓΗ**.
3. Πιέστε πάλι  **ΕΠΙ/ΓΗ** για επιβεβαίωση.
Ακούγεται ένας διαρκής τόνος επιβεβαίωσης 'μπιπ'.

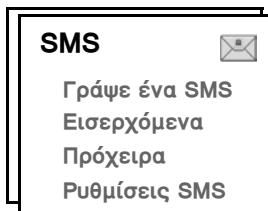

Τα αρχικά SMS σημαίνουν Υπηρεσία Σύντομων Μηνυμάτων (Short Message Service). Για να επωφεληθείτε από αυτή την υπηρεσία, πρέπει να εγγραφείτε στην υπηρεσία αναγνώρισης κλήσεων (CLI) και στην υπηρεσία SMS στην εταιρία τηλεφωνίας σας. Η ανταλλαγή μηνυμάτων SMS είναι δυνατή με ένα τηλέφωνο (κινητό ή συμβατές σταθερές γραμμές), με την προϋπόθεση ότι ο αποδέκτης έχει επίσης εγγραφεί στις υπηρεσίες CLI και SMS.

Οι εργοστασιακές ρυθμίσεις του CD535 αντιστοιχούν στη μεγαλύτερη εταιρία τηλεφωνίας της χώρας σας. Εάν θέλετε να στέλνετε ή να λαμβάνετε μηνύματα SMS μέσω μιας άλλης εταιρίας τηλεφωνίας, πρέπει να ρυθμίσετε τους αντίστοιχους αριθμούς (βλέπε σελίδα 33).

Το CD535 σας μπορεί να αποθηκεύει μέχρι 50 μηνύματα SMS (40 SMS στη θυρίδα Εισερχόμενα και 10 SMS στα Πρόχειρα).







Σύνταξη και αποστολή νέων SMS

1. Πιέστε **ΜΕΝΟΥ**, πιέστε **ΕΠΙ/ΓΗ** για να επιλέξετε **SMS**, πιέστε πάλι **ΕΠΙ/ΓΗ** για να επιλέξετε **Γράψε ένα SMS**.
2. Εισάγετε το κείμενο και πιέστε **OK**.

Πλήκτρο	Χειρισμός
	Πιέστε για μετακίνηση του κέρσορα αριστερά κατά 1 θέση. Πιέστε παρατεταμένα για μεταπήδηση στον 1ο χαρακτήρα/ψηφίο.
	Πιέστε για μετακίνηση του κέρσορα δεξιά κατά 1 θέση. Πιέστε παρατεταμένα για μεταπήδηση στον τελευταίο χαρακτήρα/ψηφίο.
ΠΙΣΩ	Πιέστε για διαγραφή του προηγούμενου χαρακτήρα/ψηφίου. Πιέστε για επιστροφή στο προηγούμενο μενού εάν δεν υπάρχουν χαρακτήρες/ ψηφία στην οθόνη εισαγωγής. <i>Παρατεταμένη πίεση για διαγραφή όλων των χαρακτήρων/ψηφίων.</i>

Μπορείτε να εισάγετε μέχρι 160 χαρακτήρες σε ένα SMS.

Εάν λάβετε μια κλήση κατά τη σύνταξη ενός SMS, η διαδικασία διακόπτεται προσωρινά. Ωστόσο, το SMS σας θα αποθηκευτεί στα **Πρόχειρα**. Για να το ανακτήσετε, μεταβείτε στα **Πρόχειρα** στο μενού SMS (ανατρέξτε στη σελίδα 31).

3. Εισάγετε τον αριθμό τηλεφώνου προορισμού και πιέστε  **OK**. Ή πιέστε  **THΛKT** για να περιηγηθείτε στη λίστα τηλεφωνικού καταλόγου και να επιλέξετε έναν αριθμό τηλεφώνου, πιέστε  **ΕΠΙ/ΓΗ** και πιέστε  **OK**.
4. Πιέστε  **ΕΠΙ/ΓΗ** για **Αποστολή** του μηνύματος ή μετακινηθείτε  στην επιλογή **Αποθ. Πρόχειρ** για να αποθηκεύσετε το μήνυμα στα **Πρόχειρα** και πιέστε  **ΕΠΙ/ΓΗ** για επιβεβαίωση.
5. Εάν επιλέξετε **Αποστολή**, το μήνυμα αποστέλλεται αμέσως. Εάν το μήνυμα σταλεί επιτυχώς, εμφανίζεται το μήνυμα **SMS εστάλη!**.

Εάν δεν είναι δυνατή η επιτυχής αποστολή του μηνύματος, η οθόνη εμφανίζει **SMS Δεν εστάλη!** και το μήνυμα αποθηκεύεται στα **Πρόχειρα**.





ΠΡΟΕΙΔΟΠΟΙΗΣΗ Κατά τη σύνταξη ενός SMS, εάν δεν πιεστεί κάποιο πλήκτρο για 60 δευτερόλεπτα, το ακουστικό επανέρχεται στην κατάσταση αναμονής. Το επεξεργασμένο μήνυμα αποθηκεύεται αυτόματα στα **Πρόχειρα**.

Εισερχόμενα

Τα μηνύματα στα Εισερχόμενα εμφανίζονται σύμφωνα με την ώρα λήψης, με το τελευταίο μήνυμα να εμφανίζεται πρώτο. Τα **Εισερχόμενα** μπορούν να αποθηκεύουν μέχρι 40 μηνύματα. Κάθε φορά που λαμβάνετε ένα SMS, ακούγεται ένας τόνος 'μπιπ' (ανατρέξτε στην ενότητα "Ήχος SMS" στη σελίδα 37) και η οθόνη εμφανίζει τον αριθμό νέων μηνυμάτων που λήφθηκαν. Εάν το LED είναι ενεργοποιημένο, το LED ειδοποίησης αναβοσβήνει μέχρι να διαβαστεί το SMS.

ΠΡΟΕΙΔΟΠΟΙΗΣΗ Όταν γεμίσει η θυρίδα μηνυμάτων, δε θα μπορείτε να λαμβάνετε νέα μηνύματα. Σε αυτή την περίπτωση, για να μπορέσετε να λάβετε νέα μηνύματα, θα πρέπει να διαγράψετε μερικά παλαιά

Προβολή μηνυμάτων Εισερχομένων

1. Πιέστε  **MENOY**, πιέστε  **ΕΠΙ/ΓΗ** για επιλογή **SMS**, μετακινηθείτε  στην επιλογή **Εισερχόμενα** πιέστε  **ΕΠΙ/ΓΗ**.
2. Περιηγηθείτε στη λίστα μηνυμάτων SMS κι επιλέξτε το μήνυμα που θέλετε να διαβάσετε. Η λίστα μηνυμάτων εμφανίζεται με τον αριθμό τηλεφώνου του αποστολέα ή το αντίστοιχο όνομα (εάν ο αριθμός αντιστοιχεί σε μια καταχώρηση τηλεφωνικού καταλόγου).
3. Πιέστε  **ΘΕΑΣΗ** για να προβάλετε το περιεχόμενο του μηνύματος.

ΣΥΜΒΟΥΛΗ Κατά την ανάγνωση ενός SMS, πιέστε  για να μετακινηθείτε στην επόμενη ή την προηγούμενη γραμμή. Στο τέλος του μηνύματος, εμφανίζεται ο αριθμός τηλεφώνου του αποστολέα και η ημερομηνία και ώρα λήψης.

4. Κατά την προβολή του περιεχομένου ενός μηνύματος, μπορείτε να πιέσετε  **MENOY** για να αποκτήσετε πρόσβαση στις ακόλουθες επιλογές:





Απάντηση	Αποστολή μιας απάντησης στον αποστολέα του μηνύματος
Διόρθωση	Πρώθηση του μηνύματος σε άλλον αποστολέα
Αντ/φή σε κατ.	Αποθήκευση του αριθμού του αποστολέα στον τηλεφωνικό σας κατάλογο
Διαγραφή	Διαγραφή του επιλεγμένου μηνύματος
Διαγ/φή όλων	Διαγραφή όλων των μηνυμάτων στα Εισερχόμενα

5. Για να επιστρέψετε στο μενού SMS, πιέστε .





Εάν πιέσετε  κατά την προβολή του περιεχομένου/αριθμού αποστολέα/ημερομηνίας/ώρας του μηνύματος, διακόπτεται η λειτουργία SMS και καλείται ο αριθμός τηλεφώνου του αποστολέα.

Πιέστε  για να επιστρέψετε στη λίστα μηνυμάτων Εισερχόμενα.







Απάντηση σε ένα μήνυμα Εισερχομένων

- Κατά την προβολή του περιεχομένου μηνύματος, πιέστε  **MENOY** για να εμφανιστούν οι επιλογές μενού Εισερχόμενα.
- Μετακινηθείτε  στην επιλογή **Απάντηση** και πιέστε  **ΕΠΙ/ΓΗ** για να αρχίσετε την επεξεργασία.
- Μετά την επεξεργασία, πιέστε  **OK** για επιβεβαίωση του μηνύματος.
- Ανατρέξτε στα βήματα 3 έως 5 στην ενότητα "Σύνταξη και αποστολή νέων SMS" στη σελίδα 28 για να στείλετε το μήνυμα ή επιλέξτε **Αποθήκ.Πρόχειρ** για να αποθηκεύσετε το μήνυμα στα **Πρόχειρα**.



Πρώθηση ενός μηνύματος Εισερχομένων

- Κατά την προβολή του περιεχομένου μηνύματος, πιέστε  **MENOY** για να εμφανιστούν οι επιλογές μενού Εισερχόμενα.
- Μετακινηθείτε  στην επιλογή **Διόρθωση** και πιέστε  **ΕΠΙ/ΓΗ** για να ξεκινήσετε την επεξεργασία του εάν θέλετε.
- Μετά την επεξεργασία, πιέστε  **OK** για επιβεβαίωση του μηνύματος.
- Ανατρέξτε στα βήματα 3 έως 5 στην ενότητα "Σύνταξη και αποστολή νέων SMS" στη σελίδα 28 για να προωθήσετε το μήνυμα ή επιλέξτε **Αποθήκ.Πρόχειρ** για να αποθηκεύσετε το μήνυμα στα **Πρόχειρα**.





Αποθήκευση αριθμού τηλεφώνου αποστολέα στον τηλεφωνικό κατάλογο

1. Κατά την προβολή του περιεχομένου μηνύματος, πιέστε  **MENOY** για να εμφανιστούν οι επιλογές μενού Εισερχόμενα.
2. Μετακινηθείτε  στην επιλογή **Αντ/φή σε κατ.** και πιέστε  **ΕΠΙ/ΓΗ** για να εισάγετε ένα όνομα για τη νέα επαφή.
3. Εισάγετε το όνομα και πιέστε  **OK** για να αλλάξετε τον αριθμό.
4. Για να επιβεβαιώσετε τον αριθμό, πιέστε και πάλι  **OK**.
5. Μετακινηθείτε  για να επιλέξετε μια ομάδα που θέλετε να αντιστοιχήσετε σε αυτή την επαφή και πιέστε  **ΕΠΙ/ΓΗ** για επιβεβαίωση. Ακούγεται ένας διαρκής τόνος 'μπιπ' και η οθόνη επιστρέφει στην εμφάνιση του περιεχομένου μηνύματος.

Διαγραφή ενός μηνύματος Εισερχομένων

1. Κατά την προβολή του περιεχομένου μηνύματος, πιέστε  **MENOY** για να εμφανιστούν οι επιλογές μενού Εισερχόμενα.
2. Μετακινηθείτε  στην επιλογή **Διαγραφή** και πιέστε  **ΕΠΙ/ΓΗ** για να επιβεβαιώσετε τη διαγραφή.





Διαγραφή όλων των μηνυμάτων Εισερχομένων

1. Κατά την προβολή του περιεχομένου μηνύματος, πιέστε  **MENOY** για να εμφανιστούν οι επιλογές μενού Εισερχόμενα.
2. Μετακινηθείτε  στην επιλογή **Διαγραφή όλων** και πιέστε  **ΕΠΙ/ΓΗ**.
3. Πιέστε πάλι  **ΕΠΙ/ΓΗ** για επιβεβαίωση της διαγραφής.

Πρόχειρα

Επιπλέον των μηνυμάτων SMS που έχουν αποθηκευτεί ως πρόχειρα, όλα τα μηνύματα SMS που δεν αποστέλλονται επιτυχώς αποθηκεύονται αυτόματα στα **Πρόχειρα**. Στα **Πρόχειρα** μπορείτε να αποθηκεύσετε μέχρι 10 μηνύματα.





Ανασκόπηση μηνυμάτων στα Πρόχειρα

1. Πιέστε  **MENOY**, πιέστε  **ΕΠΙ/ΓΗ** για να επιλέξετε **SMS**, μετακινηθείτε  στην επιλογή **Πρόχειρα** και πιέστε  **ΕΠΙ/ΓΗ**.
2. Περιηγηθείτε στη λίστα μηνυμάτων SMS κι επιλέξετε το μήνυμα που θέλετε να διαβάσετε.
3. Πιέστε  **ΘΕΑΣΗ** για να προβάλετε το περιεχόμενο του μηνύματος





4. Κατά την προβολή του περιεχομένου ενός μηνύματος, μπορείτε να πιέσετε  **MENOY** για να αποκτήσετε πρόσβαση στις ακόλουθες επιλογές:

Αποστολή	Άμεση αποστολή του μηνύματος
Διόρθωση	Επεξεργασία του μηνύματος και αποστολή ή αποθήκευση στα Πρόχειρα
Διαγραφή	Διαγραφή του μηνύματος
Διαγραφή όλων	Διαγραφή όλων των μηνυμάτων στα Πρόχειρα



Αποστολή ενός μηνύματος από τα Πρόχειρα

- Κατά την προβολή του περιεχομένου μηνύματος, πιέστε  **MENOY** για να εμφανιστούν οι επιλογές μενού **Πρόχειρα**.
- Πιέστε  **ΕΠΙ/ΓΗ** για **Αποστολή** του μηνύματος.
- Πιέστε πάλι  **ΕΠΙ/ΓΗ** για επιβεβαίωση ή μετακινηθείτε  στην επιλογή **Αποθήκ.Πρόχειρ** για να αποθηκεύσετε το μήνυμα στα **Πρόχειρα** και πιέστε  **ΕΠΙ/ΓΗ**.
- Εάν επιλέξετε **Αποστολή**, το μήνυμα αποστέλλεται αμέσως. Εάν το μήνυμα σταλεί επιτυχώς, εμφανίζεται το μήνυμα **SMS Εστάλη!**.





Επεξεργασία ενός μηνύματος στα Πρόχειρα

- Κατά την προβολή του περιεχομένου μηνύματος, πιέστε  **MENOY** για να εμφανιστούν οι επιλογές μενού **Πρόχειρα**.
- Μετακινηθείτε  στην επιλογή **Διόρθωση** και πιέστε  **ΕΠΙ/ΓΗ** για να αρχίσετε την επεξεργασία.
- Μετά την επεξεργασία, πιέστε  **OK** για επιβεβαίωση του μηνύματος.
- Ανατρέξτε στα βήματα 3 έως 5 στην ενότητα "Σύνταξη και αποστολή νέων SMS" στη σελίδα 28 για να στείλετε το μήνυμα ή επιλέξτε **Αποθ. Πρόχειρ** για να αποθηκεύσετε το μήνυμα στη **Πρόχειρα**.

Διαγραφή ενός μηνύματος από τα Πρόχειρα

- Κατά την προβολή του περιεχομένου μηνύματος, πιέστε  **MENOY** για να εμφανιστούν οι επιλογές μενού **Πρόχειρα**.
- Μετακινηθείτε  στην επιλογή **Διαγραφή** και πιέστε  **ΕΠΙ/ΓΗ** για να επιβεβαιώσετε τη διαγραφή.

Διαγραφή όλων των μηνυμάτων στα Πρόχειρα

- Κατά την προβολή του περιεχομένου μηνύματος, πιέστε  **MENOY** για να εμφανιστούν οι επιλογές μενού **Πρόχειρα**.
- Μετακινηθείτε  στην επιλογή **Διαγ/φή όλων** και πιέστε  **ΕΠΙ/ΓΗ**.
- Πιέστε πάλι  **ΕΠΙ/ΓΗ** για επιβεβαίωση της διαγραφής.

Ρυθμίσεις SMS

Αυτό το μενού σας επιτρέπει να ρυθμίζετε το διακομιστή αποστολής και λήψης μηνυμάτων SMS. Το CD535 μπορεί να λαμβάνει μηνύματα από 3 κέντρα υπηρεσιών.

Κάθε κέντρο υπηρεσιών αποτελείται από 2 αριθμούς:

- Εισερχόμενος αριθμός
- Εξερχόμενος αριθμός







Το μέγιστο μήκος ενός εισερχόμενου/εξερχόμενου αριθμού είναι 24 ψηφία.

Οι εισερχόμενοι και εξερχόμενοι αριθμοί του CD535 έχουν ήδη ρυθμιστεί ώστε να λειτουργούν στο οικείο δίκτυό σας. Συστήνεται να μην αλλάζετε αυτές τις ρυθμίσεις. Για περισσότερες λεπτομέρειες ή σε περίπτωση κάποιου προβλήματος, επικοινωνήστε με την τοπική σας εταιρία τηλεφωνίας.

Λήψη SMS

Το CD535 μπορεί να λαμβάνει μηνύματα SMS από άλλα τηλέφωνα εάν έχετε εγγραφεί στις υπηρεσίες CLI και SMS της εταιρίας τηλεφωνίας σας. Από προεπιλογή, η λήψη μηνυμάτων SMS έχει τιμή **Ανοιχτό** ώστε να είναι δυνατή η λήψη μηνυμάτων SMS.









Για να ενεργοποιήσετε ή απενεργοποιήσετε τη λήψη μηνυμάτων SMS

1. Πιέστε  **MENΟΥ**, πιέστε  **ΕΠΙ/ΓΗ** για επιλογή **SMS**, μετακινηθείτε  στην επιλογή **Ρυθμίσεις SMS** και πιέστε  **ΕΠΙ/ΓΗ**, πιέστε  **ΕΠΙ/ΓΗ** για να επιλέξετε **Λήψη SMS**.
2. Μετακινηθείτε  στην επιλογή **Ανοιχτό** ή **Κλειστό** και πιέστε  **ΕΠΙ/ΓΗ** για επιβεβαίωση.

Ακόμη και εάν η λήψη SMS έχει την τιμή **Κλειστό**, μπορείτε να στέλνετε μηνύματα SMS.









Για να ορίσετε εξερχόμενο αριθμό

Οι εισερχόμενοι και εξερχόμενοι αριθμοί του CD535 έχουν ήδη ρυθμιστεί ώστε να λειτουργούν στο οικείο δίκτυό σας. Συστήνεται να μην αλλάζετε αυτές τις ρυθμίσεις. Για περισσότερες λεπτομέρειες ή σε περίπτωση κάποιου προβλήματος, επικοινωνήστε με την τοπική σας εταιρία τηλεφωνίας.

1. Πιέστε  **MENΟΥ**, πιέστε  **ΕΠΙ/ΓΗ** για επιλογή **SMS**, μετακινηθείτε  στην επιλογή **Ρυθμίσεις SMS** και πιέστε  **ΕΠΙ/ΓΗ**, μετακινηθείτε  στην επιλογή **Κέντρο SMS 1**, **Κέντρο SMS 2** ή **Κέντρο SMS 3** και πιέστε  **ΕΠΙ/ΓΗ**.
2. Πιέστε  **ΕΠΙ/ΓΗ** για να εισάγετε τον **Εξερχόμ. αρ.**.
3. Εισάγετε τον αριθμό και πιέστε  **OK** για επιβεβαίωση.
Ακούγεται ένας τόνος επιβεβαίωσης 'μπιπ'.

Το μέγιστο μήκος ενός εξερχόμενου αριθμού είναι 24 ψηφία.

Για να ορίσετε εισερχόμενο αριθμό









1. Πιέστε  **MENΟΥ**, πιέστε  **ΕΠΙ/ΓΗ** για επιλογή **SMS**, μετακινηθείτε  στην επιλογή **Ρυθμίσεις SMS** και πιέστε  **ΕΠΙ/ΓΗ**, μετακινηθείτε  στην επιλογή **Κέντρο SMS 1, Κέντρο SMS 2 ή Κέντρο SMS 3** και πιέστε  **ΕΠΙ/ΓΗ**.
2. Μετακινηθείτε  στην επιλογή **Εισερχόμε. αρ.** και πιέστε  **ΕΠΙ/ΓΗ**.
3. Εισάγετε τον αριθμό και πιέστε  **OK** για επιβεβαίωση.
Ακούγεται ένας τόνος επιβεβαίωσης 'μπιπ'.

Το μέγιστο μήκος ενός εισερχόμενου αριθμού είναι 24 ψηφία.

Προεπιλεγμένο κέντρο SMS

Ο προεπιλεγμένος αριθμός κέντρου SMS είναι 1.

Για να ορίσετε το προεπιλεγμένο κέντρο SMS

1. Πιέστε  **MENΟΥ**, πιέστε  **ΕΠΙ/ΓΗ** για επιλογή **SMS**, μετακινηθείτε  στην επιλογή **Ρυθμίσεις SMS** και πιέστε  **ΕΠΙ/ΓΗ**, μετακινηθείτε  στην επιλογή **Προκθ/νο Κέντρ.** και πιέστε  **ΕΠΙ/ΓΗ**.
2. Μετακινηθείτε  στο Κέντρο SMS το οποίο θέλετε να ορίσετε ως προεπιλεγμένο κέντρο (**Κέντρο SMS 1, Κέντρο SMS 2 ή Κέντρο SMS 3**) και πιέστε  **ΕΠΙ/ΓΗ**.
Ακούγεται ένας τόνος επιβεβαίωσης 'μπιπ'.

1ο κουδούνισμα

Όταν αυτή η λειτουργία έχει τιμή **Κλειστό**, δεν ηχεί το πρώτο κουδούνισμα μιας κλήσης ομιλίας. Αυτή η λειτουργία είναι ιδιαίτερα χρήσιμη σε χώρες στις οποίες η αναγνώριση κλήσης αποστέλλεται μετά από το πρώτο κουδούνισμα, ώστε να μην κουδουνίζουν τα τηλέφωνα στο σπίτι με τη λήψη ενός μηνύματος.

Για να ορίσετε το 1ο κουδούνισμα

1. Πιέστε  **MENΟΥ**, πιέστε  **ΕΠΙ/ΓΗ** για επιλογή **SMS**, μετακινηθείτε  στην επιλογή **Ρυθμίσεις SMS** και πιέστε  **ΕΠΙ/ΓΗ**, μετακινηθείτε  στην επιλογή **Ορ.1ου κουδ.** και πιέστε  **ΕΠΙ/ΓΗ**.
2. Μετακινηθείτε  στην επιλογή **Ανοιχτό ή Κλειστό** και πιέστε  **ΕΠΙ/ΓΗ** για επιβεβαίωση.

Ρολόι & Ξυπνητήρι



Ημερ/νία-ώρα
Ξυπνητήρι
Ήχος Ξυπν/ιού

Ρύθμιση ημερομηνίας και ώρας

1. Πιέστε **MENOY**, μετακινήστε στην επιλογή Ξυπ/τήρι-ρολόι και πιέστε **EPI//GH**, πιέστε πάλι **EPI//GH** για να επιλέξετε Ημερ/νία-ώρα.
2. Εισάγετε την τρέχουσα ώρα (ΩΩ:ΛΛ) και την τρέχουσα ημερομηνία (ΗΗ/ΜΜ/ΕΕ) και πιέστε **EPI//GH**.

Εισάγετε την ημερομηνία σε μορφή Ημέρα/Μήνας/Έτος και την ώρα σε 24ωρη μορφή.

3. Ακούγεται ένα 'μπιπ' επιβεβαίωσης και η οθόνη επιστρέφει στο μενού Ξυπ/τήρι-ρολόι.

Αφού ρυθμιστεί η ημερομηνία και ώρα, θα ανακτηθεί η ώρα & ημερομηνία όταν αφαιρεθούν οι μπαταρίες ή όταν διακοπεί το ρεύμα.

Ρύθμιση Ξυπνητηριού

1. Πιέστε **MENOY**, μετακινήστε στην επιλογή Ξυπ/τήρι-ρολόι και πιέστε **EPI//GH**, μετακινήστε στην επιλογή Ξυπνητήρι και πιέστε **EPI//GH**.
2. Μετακινήστε στην επιλογή Κλειστό, ON Μια φορά ή ON Καθημερινά και πιέστε **EPI//GH**.
3. Εάν έχετε επιλέξει ON Μια φορά ή ON Καθημερινά, εισάγετε την ώρα του Ξυπνητηριού και πιέστε **EPI//GH**.

Ακούγεται ένα 'μπιπ' επιβεβαίωσης και η οθόνη επιστρέφει στο προηγούμενο μενού.

Ο ήχος Ξυπνητηριού και το εικονίδιο Ξυπνητηριού ηχεί/αναβοσβήνει μόνο για 1 λεπτό με την ώρα παρέλευσης του Ξυπνητηριού. Για να σιγάσετε τον ήχο Ξυπνητηριού, απλά πιέστε οποιοδήποτε πλήκτρο του ακουστικού.

Ήχος Ξυπνητηριού

1. Πιέστε **MENOY**, μετακινήστε στην επιλογή Ξυπ/τήρι-ρολόι και πιέστε **EPI//GH**, μετακινήστε στην επιλογή Ήχος Ξυπν/ιού και πιέστε **EPI//GH**.
2. Μετακινήστε στην επιθυμητή μελωδία (Ήχος Ξυπ/ιού 1, Ήχος Ξυπ/ιού 2 ή Ήχος Ξυπ/ιού 3) για να ακούσετε τη μελωδία.
3. Πιέστε **EPI//GH** για να ορίσετε τον ήχο του Ξυπνητηριού.

Προσωπικές ρυθμίσεις

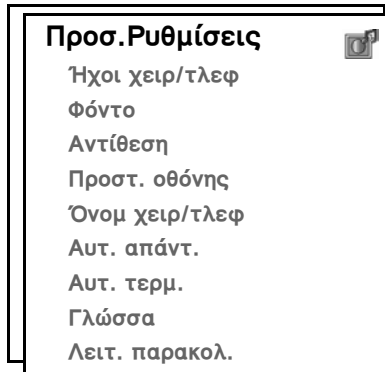

Ήχοι χειροτηλεφώνου

Ένταση κουδουνιού

Υπάρχουν 5 επιλογές έντασης κουδουνιού (Σιγή, Χαμηλή, Μεσαία, Υψηλή και Προοδευτική). Η προεπιλεγμένη στάθμη είναι η **Μεσαία**.

Για να ρυθμίσετε την ένταση κουδουνίσματος

1. Πιέστε **MENΟΥ**, μετακινηθείτε στην επιλογή **Προσ.Ρυθμίσεις** και πιέστε **ΕΠΙ/ΓΗ**, πιέστε **ΕΠΙ/ΓΗ** για να επιλέξετε **Ήχοι χειρ/τλεφ** και πιέστε πάλι **ΕΠΙ/ΓΗ** για να επιλέξετε **Έντ. χειρ/ευής**.
2. Μετακινηθείτε στην επιθυμητή ένταση και πιέστε **ΕΠΙ/ΓΗ** για επιβεβαίωση. Ακούγεται ένα 'μπιπ' επιβεβαίωσης και η οθόνη επιστρέφει στο προηγούμενο μενού.

Όταν είναι ενεργοποιημένη η **Σιγή**, στην οθόνη εμφανίζεται το εικονίδιο .

ΠΡΟΕΙΔΟΠΟΙΗΣΗ Όταν το ακουστικό κουδουνίζει κατά τη διάρκεια μιας εισερχόμενης κλήσης, μην κρατάτε το ακουστικό πολύ κοντά στο αφτί σας, διότι η ένταση του ήχου κουδουνίσματος μπορεί να προκαλέσει βλάβη στην ακοή σας.

Μελωδία κουδουνίσματος

Υπάρχουν 10 μελωδίες κουδουνίσματος στο ακουστικό σας.

Για να ρυθμίσετε τη μελωδία κουδουνίσματος

1. Πιέστε **MENΟΥ**, μετακινηθείτε στην επιλογή **Προσ.Ρυθμίσεις** και πιέστε **ΕΠΙ/ΓΗ**, πιέστε **ΕΠΙ/ΓΗ** για να επιλέξετε **Ήχοι χειρ/τλεφ**, μετακινηθείτε στην επιλογή **Ήχος χειρ/ευής** και πιέστε **ΕΠΙ/ΓΗ**.
2. Μετακινηθείτε στην επιθυμητή σας μελωδία για να ακούσετε τη μελωδία.

3. Πιέστε  **ΕΠΙ/ΓΗ** για να ορίσετε τη μελωδία κουδουνίσματος.
Ακούγεται ένα 'μπιπ' επιβεβαίωσης και η οθόνη επιστρέφει στο προηγούμενο μενού.











Μελωδία ομάδας

Για να επωφεληθείτε από αυτή τη δυνατότητα, πρέπει να εγγραφείτε στην υπηρεσία αναγνώρισης κλήσεων. Ανατρέξτε στην ενότητα "Αναγνώριση κλήσης" στη σελίδα 21.

Αυτό το μενού σας επιτρέπει να επιλέγετε και ορίζετε τις μελωδίες που θα ακούγονται όταν λαμβάνετε μια εξωτερική εισερχόμενη κλήση από μια επαφή της οποίας το όνομα είναι αποθηκευμένο στον τηλεφωνικό σας κατάλογο και αποτελεί τμήμα μιας ομάδας. Μπορείτε να συσχετίσετε 1 μελωδία κουδουνίσματος με κάθε ομάδα.

Υπάρχουν τρεις ομάδες τηλεφωνικού καταλόγου (Ομάδα Α, Β, Γ) για να οργανώσετε τις επαφές σας. Σε κάθε ομάδα μπορείτε να αντιστοιχήσετε μια μοναδική μελωδία.









Για να ρυθμίσετε μια μελωδία ομάδας

1. Πιέστε  **ΜΕΝΟΥ**, μετακινηθείτε  στην επιλογή **Προσ.Ρυθμίσεις** και πιέστε  **ΕΠΙ/ΓΗ**, πιέστε  **ΕΠΙ/ΓΗ** για να επιλέξετε **Ήχοι χειρ/τλεφ**, μετακινηθείτε  στην επιλογή **Μελωδία ομάδας** και πιέστε  **ΕΠΙ/ΓΗ**.
2. Μετακινηθείτε  στην ομάδα για την οποία θέλετε να ορίσετε μελωδία και πιέστε  **ΕΠΙ/ΓΗ**.
3. Μετακινηθείτε  στην επιθυμητή μελωδία για να ακούσετε τη μελωδία.
4. Πιέστε  **ΕΠΙ/ΓΗ** για να ορίσετε τη μελωδία ομάδας.
Ακούγεται ένα 'μπιπ' επιβεβαίωσης και η οθόνη επιστρέφει στο προηγούμενο μενού.

Ήχος πλήκτρων

Όταν πιέζετε ένα πλήκτρο, ακούγεται ένας ήχος 'μπιπ'. Μπορείτε να ενεργοποιήσετε ή απενεργοποιήσετε αυτό τον ήχο πλήκτρων. Από προεπιλογή, ο ήχος πλήκτρων έχει τιμή **Ανοιχτό**.









Για να ενεργοποιήσετε/ απενεργοποιήσετε τον ήχο πλήκτρων

1. Πιέστε  **ΜΕΝΟΥ**, μετακινηθείτε  στην επιλογή **Προσ.Ρυθμίσεις** και πιέστε  **ΕΠΙ/ΓΗ**, πιέστε  **ΕΠΙ/ΓΗ** για να επιλέξετε **Ήχοι χειρ/τλεφ**, μετακινηθείτε  στην επιλογή **Ήχος πλήκτρων** και πιέστε  **ΕΠΙ/ΓΗ**.
2. Μετακινηθείτε  στην επιλογή **Ανοιχτό** ή **Κλειστό** και πιέστε  **ΕΠΙ/ΓΗ** για επιβεβαίωση.
Ακούγεται ένα 'μπιπ' επιβεβαίωσης και η οθόνη επιστρέφει στο προηγούμενο μενού.

Ήχος SMS

Όταν λαμβάνετε ένα νέο SMS ακούγεται ένας ήχος. Μπορείτε να ενεργοποιήσετε ή απενεργοποιήσετε αυτό τον ήχο SMS. Από προεπιλογή, ο ήχος SMS έχει την τιμή **Ανοιχτό**.

Για να ενεργοποιήσετε/ απενεργοποιήσετε τον ήχο SMS







1. Πιέστε  **ΜΕΝΟΥ**, μετακινηθείτε  στην επιλογή **Προσ.Ρυθμίσεις** και πιέστε  **ΕΠΙ/ΓΗ**, πιέστε  **ΕΠΙ/ΓΗ** για να επιλέξετε **Ήχοι χειρ/τλεφ**, μετακινηθείτε  στην επιλογή **Ήχος SMS** και πιέστε  **ΕΠΙ/ΓΗ**.
2. Μετακινηθείτε  στην επιλογή **Ανοιχτό** ή **Κλειστό** και πιέστε  **ΕΠΙ/ΓΗ** για επιβεβαίωση.
Ακούγεται ένα 'μπιπ' επιβεβαίωσης και η οθόνη επιστρέφει στο προηγούμενο μενού.

Προσωπικές ρυθμίσεις

Φόντο

Αυτή η δυνατότητα σας επιτρέπει να επιλέξετε το φόντο που εμφανίζεται στην κατάσταση αναμονής. Υπάρχουν 4 φόντα προεγκατεστημένα στο τηλέφωνό σας. Ανατρέξτε στην ενότητα "Προεπιλεγμένες ρυθμίσεις" στη σελίδα 17 για το προεπιλεγμένο φόντο.







Για να επιλέξετε φόντο

1. Πιέστε  **MENOY**, μετακινηθείτε  στην επιλογή **Προσ.Ρυθμίσεις** και πιέστε  **EPI//GH**, μετακινηθείτε  στην επιλογή **Φόντο** και πιέστε  **EPI//GH**.
2. Μετακινηθείτε  στο επιθυμητό φόντο και πιέστε  **EPI//GH** για επιβεβαίωση.
Ακούγεται ένα 'μπιπ' επιβεβαίωσης και η οθόνη επιστρέφει στο προηγούμενο μενού.

Επίπεδο κοντράστ

Υπάρχουν 3 επιλογές επιπέδων κοντράστ (**Επίπεδο 1**, **Επίπεδο 2** ή **Επίπεδο 3**). Το προεπιλεγμένο επίπεδο κοντράστ έχει τιμή **Επίπεδο 2**.







Για να επιλέξετε επίπεδο κοντράστ

1. Πιέστε  **MENOY**, μετακινηθείτε  στην επιλογή **Προσ.Ρυθμίσεις** και πιέστε  **EPI//GH**, μετακινηθείτε  στην επιλογή **Αντίθεση** και πιέστε  **EPI//GH**.
2. Μετακινηθείτε  στο επιθυμητό επίπεδο κοντράστ (**Επίπεδο 1**, **Επίπεδο 2** ή **Επίπεδο 3**) και πιέστε  **EPI//GH** για επιβεβαίωση.
Ακούγεται ένα 'μπιπ' επιβεβαίωσης και η οθόνη επιστρέφει στο προηγούμενο μενού.

Προστασία οθόνης

Η προστασία οθόνης ενεργοποιείται αυτόματα μετά από 1 λεπτό στην κατάσταση αναμονής.

Για να ορίσετε την προστασία οθόνης

1. Πιέστε  **MENOY**, μετακινηθείτε  στην επιλογή **Προσ.Ρυθμίσεις** και πιέστε  **EPI//GH**, μετακινηθείτε  στην επιλογή **Προστ. οθόνης** και πιέστε  **EPI//GH**.
2. Μετακινηθείτε  στην επιλογή **Ανοιχτό** ή **Κλειστό** και πιέστε  **OK** για επιβεβαίωση.
Ακούγεται ένα 'μπιπ' επιβεβαίωσης και η οθόνη επιστρέφει στο προηγούμενο μενού.

Όνομα ακουστικού

Μπορείτε να δώσετε ένα όνομα στο ακουστικό, το οποίο θα εμφανίζεται στην κατάσταση αναμονής. Το προεπιλεγμένο όνομα του ακουστικού σας είναι PHILIPS.

Για να μετονομάσετε το ακουστικό

1. Πιέστε  **MENOY**, μετακινηθείτε  στην επιλογή **Προσ.Ρυθμίσεις** και πιέστε  **EPI//GH**, μετακινηθείτε  στην επιλογή **Όνομ χειρ/τλεφ** και πιέστε  **EPI//GH**.







2. Αλλάξτε το όνομα του ακουστικού και πιέστε  **OK** για επιβεβαίωση. Ακούγεται ένα 'μπιπ' επιβεβαίωσης και η οθόνη επιστρέφει στο προηγούμενο μενού.

Το μέγιστο μήκος του ονόματος ακουστικού είναι 12 χαρακτήρες και το προεπιλεγμένο όνομα είναι PHILIPS.

Αυτόματη απάντηση

Αυτή η λειτουργία σας επιτρέπει να απαντάτε αυτόματα μια κλήση σηκώνοντας απλά το ακουστικό από το σταθμό βάσης. Από προεπιλογή, η δυνατότητα αυτόματης απάντησης έχει την τιμή **Κλειστό**.

Για να ρυθμίσετε τη λειτουργία αυτόματης απάντησης







1. Πιέστε  **MENOY**, μετακινηθείτε  στην επιλογή **Προσ.Ρυθμίσεις** και πιέστε  **ΕΠΙ/ΓΗ**, μετακινηθείτε  στην επιλογή **Αυτ. απάντ.** και πιέστε  **ΕΠΙ/ΓΗ**.
2. Μετακινηθείτε  στην επιλογή **Ανοιχτό** ή **Κλειστό** και πιέστε  **ΕΠΙ/ΓΗ** για επιβεβαίωση. Ακούγεται ένα 'μπιπ' επιβεβαίωσης και η οθόνη επιστρέφει στο προηγούμενο μενού.

Αυτόματος τερματισμός

Αυτή η λειτουργία σας επιτρέπει να τερματίζετε αυτόματα μια κλήση ακουμπώντας απλά το ακουστικό στο σταθμό βάσης.

Από προεπιλογή, η δυνατότητα αυτόματου τερματισμού έχει την τιμή **Ανοιχτό**.







Για να ρυθμίσετε τη λειτουργία αυτόματου τερματισμού

1. Πιέστε  **MENOY**, μετακινηθείτε  στην επιλογή **Προσ.Ρυθμίσεις** και πιέστε  **ΕΠΙ/ΓΗ**, μετακινηθείτε  στην επιλογή **Αυτ. τερμ.** και πιέστε  **ΕΠΙ/ΓΗ**.
2. Μετακινηθείτε  στην επιλογή **Ανοιχτό** ή **Κλειστό** και πιέστε  **ΕΠΙ/ΓΗ** για επιβεβαίωση. Ακούγεται ένα 'μπιπ' επιβεβαίωσης και η οθόνη επιστρέφει στο προηγούμενο μενού.

Γλώσσα

Το CD535 μπορεί να υποστηρίξει διάφορες γλώσσες στην οθόνη.

Για να αλλάξετε τη γλώσσα

1. Πιέστε  **MENOY**, μετακινηθείτε  στην επιλογή **Προσ.Ρυθμίσεις** και πιέστε  **ΕΠΙ/ΓΗ**, μετακινηθείτε  στην επιλογή **Γλώσσα** και πιέστε  **ΕΠΙ/ΓΗ**.
2. Μετακινηθείτε  στην επιθυμητή σας γλώσσα και πιέστε  **ΕΠΙ/ΓΗ** για επιβεβαίωση. Ακούγεται ένα 'μπιπ' επιβεβαίωσης και η οθόνη επιστρέφει στο προηγούμενο μενού.







Λειτουργία παρακολούθησης

Για να έχετε τη δυνατότητα χρήσης αυτής της λειτουργίας, πρέπει να έχετε τουλάχιστον 2 ακουστικά εγγεγραμμένα στο σταθμό βάσης (ανατρέξτε στη σελίδα 44 "Για να εγγράψετε ένα πρόσθετο ακουστικό").

Αυτή η λειτουργία σας επιτρέπει να παρακολουθείτε π.χ. το δωμάτιο ενός μωρού. Τοποθετήστε το ακουστικό στο δωμάτιο που θέλετε να παρακολουθήσετε. Εάν η στάθμη ήχου γύρω από το μικρόφωνο του ακουστικού υπερβαίνει ένα ορισμένο όριο, το ακουστικό μπορεί να καλέσει αυτόματα ένα άλλο ακουστικό εγγεγραμμένο στον ίδιο σταθμό βάσης.

Για να χρησιμοποιήσετε τη λειτουργία παρακολούθησης πρέπει να την ενεργοποιήσετε (π.χ. στο ακουστικό 1) και να εισάγετε τον αριθμό του ακουστικού που θα κληθεί (π.χ. ακουστικό 2) σε περίπτωση που ακουστεί κάποιος θόρυβος στο δωμάτιο που παρακολουθείται. Τοποθετήστε το ακουστικό το οποίο βρίσκεται σε λειτουργία παρακολούθησης (π.χ. ακουστικό 1) στο δωμάτιο που θέλετε να παρακολουθήσετε. Εάν αυτό το ακουστικό ανιχνεύσει μια στάθμη ήχου μεγαλύτερη από ένα ορισμένο όριο, πραγματοποιεί αυτόματα μια εσωτερική κλήση προς το επιλεγμένο ακουστικό (π.χ. ακουστικό 2).

Για να ενεργοποιήσετε τη λειτουργία παρακολούθησης

1. Πιέστε  **MENOY**, μετακινηθείτε  στην επιλογή **Προσ.Ρυθμίσεις** και πιέστε  **EΠΙ/ΓΗ**, μετακινηθείτε  στην επιλογή **Λειτ. παρακολ.** και πιέστε  **EΠΙ/ΓΗ**.
2. Εισάγετε τον αριθμό του ακουστικού που θέλετε να καλέσετε και πιέστε  **OK** για ενεργοποίηση.

Στη λειτουργία παρακολούθησης, όλα τα πλήκτρα είναι απενεργοποιημένα εκτός του πλήκτρου . Το μήνυμα **Λειτ. παρακ.** εμφανίζεται στην οθόνη όταν αυτή η λειτουργία είναι ενεργοποιημένη και το ακουστικό δεν μπορεί να πραγματοποιεί ή να λαμβάνει κλήσεις.

Για να απενεργοποιήσετε τη λειτουργία παρακολούθησης

1. Πιέστε  , επιλέξτε **Κλειστό** και πιέστε  **OK**.

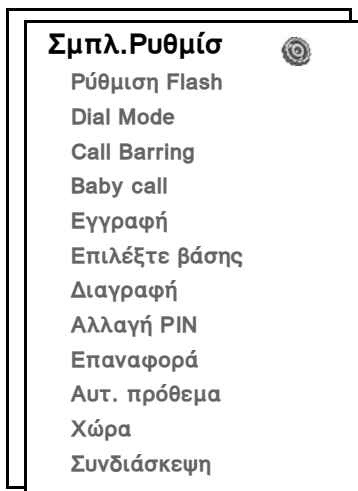

Ρύθμιση Flash

Ο χρόνος ανάκλησης (ή καθυστέρηση κλήσης) είναι η καθυστέρηση αποσύνδεσης της γραμμής μετά την πίεση του πλήκτρου . Μπορεί να πάρει τις τιμές βραχύ, μεσαίο ή μεγάλο.

Η προεπιλεγμένη τιμή της Ρύθμισης Flash που έχει προρυθμιστεί στο CD535 θα πρέπει να ταιριάζει καλύτερα στο δίκτυο της χώρας σας κι επομένως δε θα πρέπει να χρειαστεί να το αλλάξετε.

Για να ρυθμίσετε τη ρύθμιση Flash

1. Πιέστε **MENOY**, μετακινηθείτε στην επιλογή **Σμπλ.Ρυθμός** και πιέστε **EPI/ΓΗ** και πιέστε **EPI/ΓΗ** για να επιλέξετε **Ρύθμιση Flash**.
2. Μετακινηθείτε για να επιλέξετε **Βραχύ / Μεσαίο / Μεγάλο** και πιέστε **EPI/ΓΗ** για επιβεβαίωση.

Ακούγεται ένα 'μπιπ' επιβεβαίωσης και η οθόνη επιστρέφει στο προηγούμενο μενού.

Αυτή η ρύθμιση είναι χρήσιμη όταν χρησιμοποιείτε υπηρεσίες του δικτύου. Η χρήση ορισμένων υπηρεσιών στις οποίες έχετε πρόσβαση με συνδυασμούς πλήκτρων [+], [+], [+] (αναμονή κλήσης, προώθηση κλήσης...) εξαρτάται από τη ρύθμιση του Flash που κάνετε. Επικοινωνήστε με την εταιρία τηλεφωνίας σας για περισσότερες λεπτομέρειες σχετικά με αυτή τη δυνατότητα.







Συμπληρωματικές ρυθμίσεις

Λειτουργία κλήσης

Η προεπιλεγμένη τιμή της λειτουργίας κλήσης που έχει προρυθμιστεί στο CD535 θα πρέπει να ταυριάζει καλύτερα στο δίκτυο της χώρας σας κι επομένως δε θα πρέπει να χρειαστεί να το αλλάξετε.

Υπάρχουν 2 λειτουργίες κλήσης: Τονικό ή Παλμικό

Για να ρυθμίσετε τη λειτουργία κλήσης









1. Πιέστε  **MENOY**, μετακινηθείτε  στην επιλογή **Σμπλ.Ρυθμίς** και πιέστε  **EΠΙ/ΓΗ**, μετακινηθείτε  στην επιλογή **Λειτ. Κλήσης** και πιέστε  **EΠΙ/ΓΗ**.
2. Μετακινηθείτε  στην επιλογή **Τονικό ή Παλμικό** και πιέστε  **EΠΙ/ΓΗ** για επιβεβαίωση. Ακούγεται ένα 'μπιπ' επιβεβαίωσης και η οθόνη επιστρέφει στο προηγούμενο μενού.

Φραγή κλήσεων











Η φραγή κλήσεων σας επιτρέπει να αποτρέπετε επιλεγμένα ακουστικά από το να καλούν έναν αριθμό τηλεφώνου που ξεκινά με ορισμένους αριθμούς. Μπορείτε να ορίσετε μέχρι τέσσερις διαφορετικούς αριθμούς φραγής, με κάθε αριθμό να περιέχει μέχρι 4 ψηφία.

Εάν έχετε αλλάξει το Master PIN από τον προεπιλεγμένο αριθμό 0000, θα σας ζητηθεί να εισάγετε το Master PIN προτού ενεργοποιήσετε ή απενεργοποιήσετε τη λειτουργία φραγής κλήσεων, ή προσθέσετε ή αλλάξετε τον αριθμό φραγής κλήσεων.

Για να ενεργοποιήσετε/ απενεργοποιήσετε τη λειτουργία φραγής κλήσεων

1. Πιέστε  **MENOY**, μετακινηθείτε  στην επιλογή **Σμπλ.Ρυθμίς** και πιέστε  **EΠΙ/ΓΗ**, μετακινηθείτε  στην επιλογή **Φραγή Κλήσεων** και πιέστε  **EΠΙ/ΓΗ**.
2. Εισάγετε το Master PIN όταν σας ζητηθεί και πιέστε  **OK** για επιβεβαίωση.
3. Πιέστε  **EΠΙ/ΓΗ** για να επιλέξετε **Λειτ. φραγής**.
4. Μετακινηθείτε  στην επιλογή **Ανοιχτό ή Κλειστό** και πιέστε  **EΠΙ/ΓΗ** για επιβεβαίωση. Ακούγεται ένας τόνος επιβεβαίωσης και η οθόνη επιστρέφει στο προηγούμενο μενού.

Για να τροποποιήσετε έναν αριθμό φραγής κλήσεων

1. Πιέστε  **MENOY**, μετακινηθείτε  στην επιλογή **Σμπλ.Ρυθμίς** και πιέστε  **EΠΙ/ΓΗ**, μετακινηθείτε  στην επιλογή **Call Barring** και πιέστε  **EΠΙ/ΓΗ**.
2. Εισάγετε το Master PIN όταν σας ζητηθεί και πιέστε  **OK** για επιβεβαίωση.
3. Μετακινηθείτε  στην επιλογή **Αρ. φραγής** και πιέστε  **EΠΙ/ΓΗ**.
4. Μετακινηθείτε  στην επιλογή **Αριθμός 1, Αριθμός 2, Αριθμός 3 ή Αριθμός 4** και πιέστε  **EΠΙ/ΓΗ** για επιβεβαίωση.
5. Εισάγετε το πολύ 4 ψηφία και πιέστε  **OK** για επιβεβαίωση. Ακούγεται ένα 'μπιπ' επιβεβαίωσης και η οθόνη επιστρέφει στην κατάσταση αναμονής.

Εάν κληθεί ένας περιορισμένος αριθμός, η κλήση δε συνδέεται. Όταν συμβεί κάτι τέτοιο, το τηλέφωνο εκπέμπει έναν ήχο σφάλματος και επιστρέφει στην κατάσταση αναμονής.

Κλήση βρέφους

Όταν έχει ενεργοποιηθεί, η δυνατότητα κλήσης βρέφους σας επιτρέπει να καλείτε έναν αριθμό πιέζοντας οποιοδήποτε πλήκτρο του ακουστικού σας. Αυτή η δυνατότητα είναι πολύ χρήσιμη για απευθείας πρόσβαση σε υπηρεσίες έκτακτης ανάγκης.

Για τον αριθμό κλήσης βρέφους μπορείτε να εισάγετε μέχρι 24 ψηφία.

Εάν έχετε αλλάξει το Master PIN από τον προεπιλεγμένο αριθμό 0000, θα σας ζητηθεί να εισάγετε το Master PIN προτού ενεργοποιήσετε ή απενεργοποιήσετε τη λειτουργία **Baby call** ή αλλάξετε τον αριθμό Κλήσης βρέφους.

Για να ενεργοποιήσετε τη λειτουργία κλήσης βρέφους

1. Πιέστε **MENΟΥ**, μετακινηθείτε στην επιλογή **Σμπλ.Ρυθμίς** και πιέστε **ΕΠΙ/ΓΗ**, μετακινηθείτε στην επιλογή **Baby call** και πιέστε **ΕΠΙ/ΓΗ**.
2. Εισάγετε το Master PIN όταν σας ζητηθεί και πιέστε **OK** για επιβεβαίωση.
3. Πιέστε **ΕΠΙ/ΓΗ** για να επιλέξετε **Λειτουργία**.
4. Μετακινηθείτε στην επιλογή **Ανοιχτό** και πιέστε **OK** για επιβεβαίωση.

Όταν ενεργοποιηθεί η **Λειτουργία**, αλλά δεν έχει οριστεί ακόμη ο αριθμός παιδικής κλήσης, το ακουστικό σας ζητάει να εισάγετε έναν αριθμό.

5. Εισάγετε τον αριθμό κλήσης βρέφους και πιέστε **OK** για επιβεβαίωση. Στην οθόνη εμφανίζεται ένα μήνυμα επιβεβαίωσης.

Για να απενεργοποιήσετε τη λειτουργία κλήσης βρέφους

1. Πιέστε παρατεταμένα **MENΟΥ** (αφού έχει ενεργοποιηθεί προηγουμένως η λειτουργία κλήσης βρέφους).
2. Μετακινηθείτε στην επιλογή **Κλειστό** και πιέστε **ΕΠΙ/ΓΗ** για επιβεβαίωση.

Για να αλλάξετε τον αριθμό κλήσης βρέφους

1. Πιέστε **MENΟΥ**, μετακινηθείτε στην επιλογή **Σμπλ.Ρυθμίς** και πιέστε **ΕΠΙ/ΓΗ**, μετακινηθείτε στην επιλογή **Baby call** και πιέστε **ΕΠΙ/ΓΗ**.
2. Εισάγετε το Master PIN όταν σας ζητηθεί και πιέστε **OK** για επιβεβαίωση.
3. Μετακινηθείτε στην επιλογή **Αριθμός** και πιέστε **ΕΠΙ/ΓΗ**.
4. Εμφανίζεται ο τελευταία αποθηκευμένος αριθμός κλήσης βρέφους (εάν υπάρχει).
5. Εισάγετε το νέο αριθμό κλήσης βρέφους και πιέστε **OK** για επιβεβαίωση. Ακούγεται ένας διαρκής ήχος 'μπιπ' επιβεβαίωσης και η οθόνη επιστρέφει στο προηγούμενο μενού.

Συμπληρωματικές ρυθμίσεις

Εγγραφή

Οι διαδικασίες που περιγράφονται παρακάτω είναι οι διαδικασίες που θα βρείτε στο ακουστικό σας CD535. Οι διαδικασίες μπορεί να διαφέρουν ανάλογα το ακουστικό που θέλετε να εγγράψετε. Σε αυτή την περίπτωση, ανατρέξτε στον κατασκευαστή του πρόσθετου ακουστικού.









Τα πρόσθετα ακουστικά πρέπει να έχουν εγγραφεί στη βάση για να μπορείτε να τα χρησιμοποιήσετε. Μέχρι 5 ακουστικά μπορούν να εγγραφούν σε ένα σταθμό βάσης.

Το Master PIN απαιτείται για την εγγραφή ή ακύρωση ακουστικών. Το προεπιλεγμένο PIN είναι **0000**.

Για να εγγράψετε ένα πρόσθετο ακουστικό

1. Στο σταθμό βάσης, πιέστε παρατεταμένα  για 3 δευτερόλεπτα στην κατάσταση αναμονής. Μετά από αυτό, η διαδικασία εγγραφής πρέπει να εκτελεστεί εντός 1 λεπτού.

Εντός 1 λεπτού, ο σταθμός βάσης κάνει αποδεκτή την εγγραφή από ένα ακουστικό. Εάν δεν πιεστεί κάποιο πλήκτρο για 10 δευτερόλεπτα, η διαδικασία εγγραφής ακυρώνεται.

2. Ταυτόχρονα, στο ακουστικό, πιέστε  **MENOY**, μετακινηθείτε  στην επιλογή **Σμπλ.Ρυθμίσ** και πιέστε  **ΕΠΙ/ΓΗ**, μετακινηθείτε  στην επιλογή **Εγγραφή** και πιέστε  **ΕΠΙ/ΓΗ**.
3. Εισάγετε το Master PIN όταν σας ζητηθεί και πιέστε  **OK** για να ξεκινήσει η εγγραφή
4. Πιέστε  για να επιλέξετε τη βάση στην οποία θέλετε να εγγραφείτε και πιέστε  **OK** για επιβεβαίωση.

Εάν βρεθεί η βάση και το PIN είναι σωστό, εμφανίζονται οι αχρησιμοποίητοι αριθμοί ακουστικών και μπορείτε να επιλέξετε έναν αριθμό ακουστικού εισάγοντας απευθείας τον αριθμό.







Εάν το PIN είναι λάθος, εμφανίζεται το μήνυμα **Λάθος PIN** και το ακουστικό επανέρχεται στην κατάσταση αναμονής.

Ακούγεται ένας διαρκής ήχος επιβεβαίωσης ο οποίος υποδηλώνει την επιτυχή εγγραφή ενώ η οθόνη επανέρχεται στην κατάσταση αναμονής.

Επιλογή βάσης

Ένα ακουστικό CD535 μπορεί να εγγραφεί σε μέχρι 4 διαφορετικούς σταθμούς βάσης CD535. Από προεπιλογή, το ακουστικό εγγράφεται στη ΒΑΣΗ 1. Εάν επιλέξετε **Οποια/τε Βάση**, το ακουστικό εγγράφεται στον πιο κοντινό σταθμό βάσης.

Για να επιλέξετε χειροκίνητα ένα σταθμό βάσης

1. Πιέστε  **MENOY**, μετακινηθείτε  στην επιλογή **Σμπλ.Ρυθμίσ** πιέστε  **ΕΠΙ/ΓΗ**, μετακινηθείτε  στην επιλογή **Επιλέξτε Βάση** και πιέστε  **ΕΠΙ/ΓΗ**.
2. Μετακινηθείτε  στον επιθυμητό σταθμό βάσης και πιέστε  **OK** για επιβεβαίωση.
3. Το ακουστικό αρχίζει να αναζητά το σταθμό βάσης. Εάν βρεθεί η επιλεγμένη βάση, ακούγεται ένας διαρκής ήχος επιβεβαίωσης.

Διαγραφή

Για να ακυρώσετε την εγγραφή ενός ακουστικού

1. Πιέστε **MENΟΥ**, μετακινηθείτε στην επιλογή **Σμπλ.Ρυθμίς** και πιέστε **ΕΠΙ/ΓΗ**, μετακινηθείτε στην επιλογή **Διαγραφή** και πιέστε **ΕΠΙ/ΓΗ**.
2. Εισάγετε το Master PIN όταν σας ζητηθεί και πιέστε **OK** για επιβεβαίωση.
3. Πιέστε στο πληκτρολόγιο του ακουστικού τον αριθμό ακουστικού που αντιστοιχεί στο ακουστικό του οποίου θέλετε να ακυρώσετε την εγγραφή.

Εάν δεν πιεστεί κάποιο πλήκτρο εντός 15 δευτερολέπτων, διακόπεται η διαδικασία ακύρωσης εγγραφής και το ακουστικό επανέρχεται στην κατάσταση αναμονής.

Ακούγεται ένας διαρκής ήχος 'μπιπ' επιβεβαίωσης, ο οποίος υποδηλώνει την επιτυχή κατάργηση εγγραφής, ενώ η οθόνη εμφανίζει **Αδήλωτο**.

Αλλαγή του Master PIN

Το Master PIN χρησιμοποιείται για τον ορισμό του αριθμού φραγής κλήσεων/ κλήσης βρέφους και την εγγραφή/ακύρωση εγγραφής ακουστικών. Ο προεπιλεγμένος αριθμός Master PIN είναι **0000**. Το μήκος του PIN είναι 4 ψηφία. Το PIN χρησιμοποιείται και για την προστασία των ρυθμίσεων του ακουστικού σας. Όταν απαιτείται το PIN, το ακουστικό θα σας το ζητήσει.

Για να αλλάξετε Master PIN

1. Πιέστε **MENΟΥ**, μετακινηθείτε στην επιλογή **Σμπλ.Ρυθμίς** και πιέστε **ΕΠΙ/ΓΗ**, μετακινηθείτε στην επιλογή **Αλλαγή PIN** και πιέστε **ΕΠΙ/ΓΗ**.
2. Εισάγετε το τρέχον Master PIN όταν σας ζητηθεί και πιέστε **OK** για επιβεβαίωση. Το PIN που εισάγετε εμφανίζεται με αστερίσκους (*) στην οθόνη.

Εάν εισαχθεί λάθος PIN, εμφανίζεται το μήνυμα **Λάθος PIN** και η οθόνη επανέρχεται στην κατάσταση αναμονής.

Εάν ο αριθμός PIN σας είναι ο προεπιλεγμένος **0000**, το βήμα 2 παραλείπεται.

3. Εισάγετε το νέο PIN και πιέστε **OK**.
4. Εισάγετε και πάλι το νέο PIN και πιέστε **OK** για να επιβεβαιώσετε την αλλαγή του PIN.







Ακούγεται ένας ήχος επιβεβαίωσης, εμφανίζεται το μήνυμα **Νέο PIN Αποθ.** και η οθόνη επανέρχεται στο προηγούμενο μενού.

Εάν έχετε αλλάξει το Master PIN, θα σας ζητηθεί να εισάγετε το Master PIN προτού τροποποιήσετε τις ρυθμίσεις Φραγής Κλήσεων και Κλήσης βρέφους.



Συμπληρωματικές ρυθμίσεις

Επαναφορά

Επαναφορά στις προεπιλεγμένες ρυθμίσεις

1. Πιέστε  **MENOY**, μετακινηθείτε  στην επιλογή **Σμπλ.Ρυθμίς** και πιέστε  **EPI/ΓΗ**, μετακινηθείτε  στην επιλογή **Επαναφορά** και πιέστε  **EPI/ΓΗ**.
2. Εισάγετε το Master PIN όταν σας ζητηθεί και πιέστε  **OK**.

Εάν ο αριθμός PIN σας είναι ο προεπιλεγμένος 0000, το βήμα 2 παραλείπεται.







3. Μετακινηθείτε  στην επιλογή **Ναι** και πιέστε  **EPI/ΓΗ**.
Ακούγεται ένας ήχος 'μπιπ' επιβεβαίωσης και η συσκευή επανέρχεται στις προεπιλεγμένες ρυθμίσεις της. (Ανατρέξτε στην ενότητα "Προεπιλεγμένες ρυθμίσεις" στη σελίδα 17)

Η λειτουργία ΧΑΙΡΕΤΙΣΜΟΥ εμφανίζεται και πάλι μετά από μια γενική επαναφορά.

Αυτόματο πρόθεμα

Το μέγιστο μήκος ενός αριθμού αυτόματου προθέματος είναι 5 ψηφία. Αφού οριστεί ο αριθμός, εισάγεται αυτόματα στην αρχή κάθε αριθμού που καλείτε.







Για να ορίσετε τον αριθμό αυτόματου προθέματος

1. Πιέστε  **MENOY**, μετακινηθείτε  στην επιλογή **Σμπλ.Ρυθμίς** και πιέστε  **EPI/ΓΗ**, μετακινηθείτε  στην επιλογή **Αυτ. πρόθεμα** και πιέστε  **EPI/ΓΗ**.
2. Εμφανίζεται ο τελευταία αποθηκευμένος αριθμός αυτόματου προθέματος (εάν υπάρχει).
3. Εισάγετε τον αριθμό και πιέστε  **EPI/ΓΗ** για επιβεβαίωση.
Ακούγεται ένα 'μπιπ' επιβεβαίωσης και η οθόνη επιστρέφει στο προηγούμενο μενού.



Ρύθμιση χώρας

Η διαθεσιμότητα αυτού του μενού εξαρτάται από τη χώρα στην οποία βρίσκεστε.

Μπορείτε να επιλέξετε μια άλλη χώρα διαφορετική από αυτή που επιλέξατε κατά τη διάρκεια της κατάστασης Χαιρετισμού.

1. Πιέστε  **MENOY**, μετακινηθείτε  στην επιλογή **Σμπλ.Ρυθμίς** και πιέστε  **EPI/ΓΗ**, μετακινηθείτε  στην επιλογή **Χώρα** και πιέστε  **EPI/ΓΗ**.
2. Εισάγετε το Master PIN όταν σας ζητηθεί και πιέστε  **OK** για επιβεβαίωση.

Πρέπει να εισάγετε το Master PIN ακόμη και εάν το PIN σας είναι 0000 (προεπιλεγμένο PIN).

3. Μετακινηθείτε  στη χώρα που θέλετε και πιέστε  **ΕΠΙ/ΓΗ** για επιβεβαίωση.







Μετά την επιλογή της χώρας, οι προεπιλεγμένες ρυθμίσεις γραμμής για την επιλεγμένη χώρα εφαρμόζονται αυτόματα στο τηλέφωνο (π.χ. ρύθμιση Flash, λειτουργία κλήσης, γλώσσα, κλπ).

Λειτουργία συνδιάσκεψης

Εάν η λειτουργία συνδιάσκεψης είναι ενεργοποιημένη, μπορείτε να πραγματοποιήσετε αυτόματα μια τριμερή κλήση συνδιάσκεψης με ένα δεύτερο ακουστικό εγγεγραμμένο στο σταθμό βάσης σας εάν το δεύτερο ακουστικό πάρει τη γραμμή, ενώ υπάρχει ήδη σε εξέλιξη μια εξωτερική κλήση.

Η προεπιλεγμένη ρύθμιση αυτής της λειτουργίας είναι **Κλειστό**.

Για να ενεργοποιήσετε/ απενεργοποιήσετε τη λειτουργία συνδιάσκεψης

1. Πιέστε  **MENΟΥ**, μετακινηθείτε  στην επιλογή **Σμπλ.Ρυθμίσι** και πιέστε  **ΕΠΙ/ΓΗ**, μετακινηθείτε  στην επιλογή **Συνδιάσκεψη** και πιέστε  **ΕΠΙ/ΓΗ**.
2. Μετακινηθείτε  στην επιλογή **Ανοιχτό** ή **Κλειστό** και πιέστε  **ΕΠΙ/ΓΗ** για επιβεβαίωση.
Ακούγεται ένα 'μπιπ' επιβεβαίωσης και η οθόνη επιστρέφει στο προηγούμενο μενού.

Υπηρ. Δικτύου

Προώθ κλήσ
 Προώθ κατ/ένη
 Προώθ αναπάντ
 Φωνητ.ταχ/είο
 Επανάκληση
 Επανάκλ. όχι
 Απόκρ/ψ ταυ/τα

Αυτό το μενού παρέχει ένα εύχρηστο μέσο πρόσβασης σε, ενεργοποίησης ή απενεργοποίησης ορισμένων υπηρεσιών δικτύου, οι οποίες εξαρτώνται από τη **χώρα/συνδρομή**. Επικοινωνήστε με την εταιρία τηλεφωνίας σας για περισσότερες πληροφορίες σχετικά με αυτές τις υπηρεσίες.

Οι προεπιλεγμένοι αριθμοί και οι τιμές που έχουν προρυθμιστεί στο CD535 θα πρέπει να ταιριάζουν καλύτερα στο δίκτυο της χώρας σας κι επομένως δε θα πρέπει να χρειαστεί να τους αλλάξετε.

Προώθηση κλήσεων

Υπάρχουν 3 επιλογές προώθησης κλήσεων: Άνευ όρων προώθηση κλήσεων, Εάν απασχολημένο και Εάν αναπάντητο

Ορισμός αριθμού προώθησης κλήσεων









1. Πιέστε **MENOY**, μετακινηθείτε στην επιλογή **Υπηρ. δικτύου** και πιέστε **ΕΠΙ/ΓΗ**.
2. Μετακινηθείτε στον τύπο επιλογής προώθησης κλήσεων που θέλετε να ορίσετε (**Προώθ κλήσ / Προώθ κατ/ένη / Προώθ αναπάντ**) και πιέστε **ΕΠΙ/ΓΗ**.
3. Μετακινηθείτε στην επιλογή **Ρυθμίσεις** και πιέστε **ΕΠΙ/ΓΗ** για να εισάγετε τον αριθμό για την προώθηση.
4. Πιέστε **OK** για επιβεβαίωση.

Ενεργοποίηση προώθησης κλήσεων

1. Πιέστε **MENOY**, μετακινηθείτε στην επιλογή **Υπηρ. δικτύου** και πιέστε **ΕΠΙ/ΓΗ**.
2. Μετακινηθείτε στον τύπο επιλογής προώθησης κλήσεων που θέλετε να ορίσετε (**Προώθ κλήσ / Προώθ κατ/ένη / Προώθ αναπάντ**) και πιέστε **ΕΠΙ/ΓΗ**.
3. Πιέστε **ΕΠΙ/ΓΗ** για να επιλέξετε **Ενεργοποίηση**.
4. Καλείται η σειρά ψηφίων για την επιλεγμένη υπηρεσία.
5. Αφού κληθεί ο αριθμός, πιέστε για να επιστρέψετε στην κατάσταση αναμονής.

Εάν έχει ενεργοποιηθεί αυτή η λειτουργία, ανάλογα την επιλογή προώθησης κλήσεων που έχετε ορίσει, οι εισερχόμενες κλήσεις σας προωθούνται στον αριθμό της επιλογής σας.











Απενεργοποίηση προώθησης κλήσεων

1. Πιέστε  **MENOY**, μετακινηθείτε  στην επιλογή **Υπηρ. δικτύου** και πιέστε  **EPI/ΓΗ**.
2. Μετακινηθείτε  στον τύπο επιλογής προώθησης κλήσεων που θέλετε να ορίσετε (**Πρώτ κλήσ / Πρώτ κατ/ένη / Πρώτ αναπάντ**) και πιέστε  **EPI/ΓΗ**.
3. Μετακινηθείτε  στην επιλογή **Απενεργοποίηση** και πιέστε  **EPI/ΓΗ** για επιβεβαίωση.
4. Καλείται η σειρά ψηφίων για την επιλεγμένη υπηρεσία.
5. Αφού κληθεί ο αριθμός, πιέστε  για να επιστρέψετε στην κατάσταση αναμονής.









Φωνητικό ταχυδρομείο

Αυτή η δυνατότητα επιτρέπει στον καλούντα να αφήνει ένα φωνητικό μήνυμα όταν δεν μπορείτε ή δε θέλετε να απαντήσετε οι ίδιοι. Η διαθεσιμότητα αυτής της δυνατότητας εξαρτάται από τη χώρα στην οποία βρίσκεστε και τη συνδρομή στην εταιρία τηλεφωνίας σας. Για την ανάκτηση μηνυμάτων συχνά ισχύουν χρεώσεις, εφόσον αυτά αποθηκεύονται στο δίκτυο και όχι στο ίδιο το ακουστικό. Επικοινωνήστε με την εταιρία τηλεφωνίας σας για περισσότερες πληροφορίες σχετικά με αυτή τη δυνατότητα.

Ορισμός αριθμού φωνητικού ταχυδρομείου









1. Πιέστε  **MENOY**, μετακινηθείτε  στην επιλογή **Υπηρ. δικτύου** και πιέστε  **EPI/ΓΗ**, μετακινηθείτε  στην επιλογή **Φωνητ.ταχ/είο** και πιέστε  **EPI/ΓΗ**.
2. Μετακινηθείτε  στην επιλογή **Φων/κό ταχ/είο 1** ή **Φων/κό ταχ/είο 2** και πιέστε  **EPI/ΓΗ**.
3. Μετακινηθείτε  στην επιλογή **Ρυθμίσεις** και πιέστε  **EPI/ΓΗ**.
4. Αλλάξτε τον αριθμό φωνητικού ταχυδρομείου και πιέστε  **OK**.

Ενεργοποίηση φωνητικού ταχυδρομείου

1. Πιέστε  **MENOY**, μετακινηθείτε  στην επιλογή **Υπηρ. δικτύου** και πιέστε  **EPI/ΓΗ**, μετακινηθείτε  στην επιλογή **Φωνητ.ταχ/είο** και πιέστε  **EPI/ΓΗ**.
2. Μετακινηθείτε  στην επιλογή **Φων/κό ταχ/είο 1** ή **Φων/κό ταχ/είο 2** και πιέστε  **EPI/ΓΗ**.
3. Πιέστε  **EPI/ΓΗ** για να επιλέξετε **Ενεργοποίηση**.
4. Καλείται η σειρά ψηφίων για την επιλεγμένη υπηρεσία.
5. Αφού κληθεί ο αριθμός, πιέστε  για να επιστρέψετε στην κατάσταση αναμονής.







Επανάκληση

Ρύθμιση

1. Πιέστε  **MENOY**, μετακινηθείτε  στην επιλογή **Υπηρ. δικτύου** και πιέστε  **EPI/ΓΗ**, μετακινηθείτε  στην επιλογή **Επανάκληση** και πιέστε  **EPI/ΓΗ**.
2. Μετακινηθείτε  στην επιλογή **Ρυθμίσεις** και πιέστε  **EPI/ΓΗ**.
3. Εισάγετε τον απαιτούμενο αριθμό για την επανάκληση και πιέστε  **OK**.









Υπηρεσίες δικτύου

Ενεργοποίηση επανάκλησης







1. Πιέστε  **MENOY**, μετακινήστε  στην επιλογή **Υπηρ. δικτύου** και πιέστε  **EPI/ΓΗ**, μετακινήστε  στην επιλογή **Επανάκληση** και πιέστε  **EPI/ΓΗ**.
2. Πιέστε  **EPI/ΓΗ** για να επιλέξετε **Ενεργοποίηση**.
3. Καλείται η σειρά ψηφίων για την επιλεγμένη υπηρεσία.
4. Αφού κληθεί ο αριθμός, πιέστε  για να επιστρέψετε στην κατάσταση αναμονής.

Ακύρωση επανάκλησης

Ρύθμιση









1. Πιέστε  **MENOY**, μετακινήστε  στην επιλογή **Υπηρ. δικτύου** και πιέστε  **EPI/ΓΗ**, μετακινήστε  στην επιλογή **Επανάκληση όχι** και πιέστε  **EPI/ΓΗ**.
2. Μετακινήστε  στην επιλογή **Ρυθμίσεις** και πιέστε  **EPI/ΓΗ**.
3. Εισάγετε τον απαιτούμενο αριθμό για την ακύρωση της επανάκλησης και πιέστε  **OK**.

Ενεργοποίηση ακύρωσης επανάκλησης







1. Πιέστε  **MENOY**, μετακινήστε  στην επιλογή **Υπηρ. δικτύου** και πιέστε  **EPI/ΓΗ**, μετακινήστε  στην επιλογή **Επανάκληση όχι** και πιέστε  **EPI/ΓΗ**.
2. Πιέστε  **EPI/ΓΗ** για να επιλέξετε **Ενεργοποίηση**.
3. Καλείται η σειρά ψηφίων για την επιλεγμένη υπηρεσία.
4. Αφού κληθεί ο αριθμός, πιέστε  για να επιστρέψετε στην κατάσταση αναμονής.

Απόκρυψη ταυτότητας









Ρύθμιση

1. Πιέστε  **MENOY**, μετακινήστε  στην επιλογή **Υπηρ. δικτύου** και πιέστε  **EPI/ΓΗ**, μετακινήστε  στην επιλογή **Απόκρ/ψ ταυ/τα** και πιέστε  **EPI/ΓΗ**.
2. Μετακινήστε  στην επιλογή **Ρυθμίσεις** και πιέστε  **EPI/ΓΗ**.
3. Εισάγετε τον απαιτούμενο αριθμό για την απόκρυψη ταυτότητας και πιέστε  **OK**.

Ενεργοποίηση απόκρυψης ταυτότητας

1. Πιέστε  **MENOY**, μετακινήστε  στην επιλογή **Υπηρ. δικτύου** και πιέστε  **EPI/ΓΗ**, μετακινήστε  στην επιλογή **Απόκρ/ψ ταυ/τα** και πιέστε  **EPI/ΓΗ**.
2. Πιέστε  **EPI/ΓΗ** για να επιλέξετε **Ενεργοποίηση**.
3. Καλείται η σειρά ψηφίων για την επιλεγμένη υπηρεσία.
4. Αφού κληθεί ο αριθμός, πιέστε  για να επιστρέψετε στην κατάσταση αναμονής.

Απενεργοποίηση απόκρυψης ταυτότητας



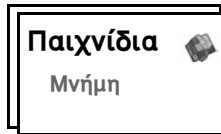









1. Πιέστε  **MENOY**, μετακινήστε  στην επιλογή **Υπηρ. δικτύου** και πιέστε  **EPI/ΓΗ**, μετακινήστε  στην επιλογή **Απόκρ/ψ ταυ/τα** και πιέστε  **EPI/ΓΗ**.
2. Μετακινήστε  στην επιλογή **Απενεργοποίηση** και πιέστε  **EPI/ΓΗ** για επιβεβαίωση.
3. Καλείται η σειρά ψηφίων για την επιλεγμένη υπηρεσία.
4. Αφού κληθεί ο αριθμός, πιέστε  για να επιστρέψετε στην κατάσταση αναμονής.



Μνήμη

Σκοπός αυτού του παιχνιδιού είναι να βρείτε και να ταιριάξετε διαφορετικά ζευγάρια γραφικών στο μικρότερο δυνατό χρόνο χρησιμοποιώντας τη μνήμη σας. Για να κερδίσετε, πρέπει να ολοκληρώσετε την αντιστοίχιση όλων των 8 ζευγαριών γραφικών σε έναν πίνακα 4x4.

Για να ξεκινήσετε το παιχνίδι

1. Πιέστε  **MENOY**, μετακινηθείτε  στην επιλογή **Παιχνίδια** και πιέστε  **EPI/ΓΗ**, πιέστε  **EPI/ΓΗ** για να επιλέξετε το παιχνίδι **Μνήμη**.
2. Εμφανίζεται μια οθόνη οδηγιών.
Πιέστε τα πλήκτρα  /  /  /  για μετακίνηση επάνω / κάτω / αριστερά / δεξιά αντίστοιχα.
Πιέστε  για επιλογή.
3. Πιέστε  **EPI/ΓΗ** ή πιέστε  για να ξεκινήσετε το παιχνίδι.
4. Για να βγείτε από το παιχνίδι, πιέστε .

Τηλεφωνητής









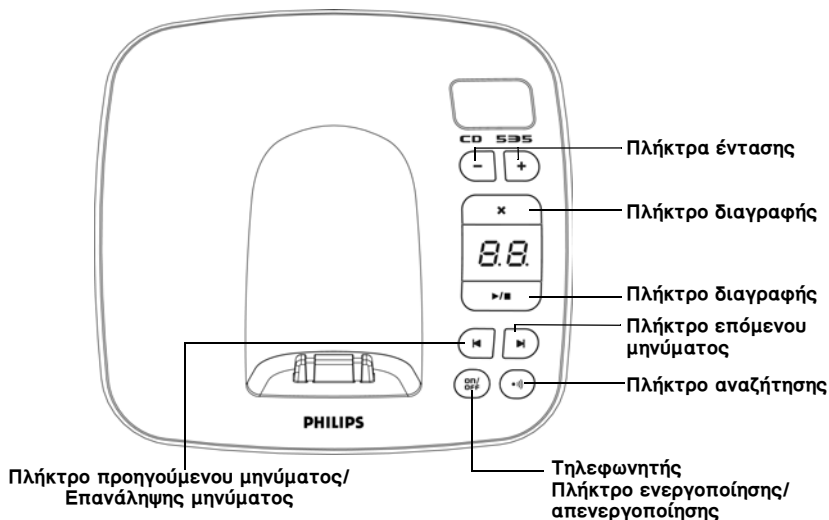

Το CD535 διαθέτει έναν τηλεφωνητή, ο οποίος καταγράφει τις αναπάντητες κλήσεις όταν είναι ενεργοποιημένος.

Ο τηλεφωνητής μπορεί να αποθηκεύσει μέχρι 99 μηνύματα εντός του μέγιστου χρόνου ηχογράφησης των 15 λεπτών.

Τα πλήκτρα χειρισμού του τηλεφωνητή του σταθμού βάσης CD535















	Αναζήτηση ακουστικού. <i>Παρατεταμένη πίεση για έναρξη της διαδικασίας εγγραφής.</i>
	<i>Παρατεταμένη πίεση για ενεργοποίηση/ απενεργοποίηση του τηλεφωνητή.</i>

	Αύξηση της έντασης του μεγαφώνου κατά την αναπαραγωγή των μηνυμάτων. Μείωση έντασης του μεγαφώνου κατά την αναπαραγωγή των μηνυμάτων.
	Διαγραφή του τρέχοντος μηνύματος κατά την αναπαραγωγή μηνυμάτων. <i>Παρατεταμένη πίεση</i> για διαγραφή όλων των μηνυμάτων όταν ο τηλεφωνητής είναι στην κατάσταση αναμονής. (τα μη αναγνωσμένα μηνύματα δε διαγράφονται)
	Αναπαραγωγή μηνυμάτων τηλεφώνου (το πρώτο που ηχογραφήθηκε αναπαράγεται πρώτο). Διακοπή αναπαραγωγής μηνυμάτων.
	Μετάβαση στο προηγούμενο μήνυμα εάν πιεστεί εντός 1 δευτερολέπτου από την αναπαραγωγή του τρέχοντος μηνύματος. Επανάληψη του τρέχοντος μηνύματος εάν πιεστεί μετά από 1 δευτερόλεπτο από την αναπαραγωγή του τρέχοντος μηνύματος.
	Μετάβαση στο επόμενο μήνυμα κατά την αναπαραγωγή μηνυμάτων.
Μετρητής μηνυμάτων LED	Καμία ένδειξη: Υποδηλώνει ότι ο τηλεφωνητής είναι απενεργοποιημένος. Αναβοσβήνει: Υποδηλώνει τον αριθμό νέων μηνυμάτων. Σταθερό: Υποδηλώνει τον αριθμό παλαιών μηνυμάτων. 2 γραμμές που αναβοσβήνουν: Υποδηλώνει ότι δεν έχει απομείνει μνήμη. Υποδηλώνει την ένταση ήχου (L0 - L9) όταν πιεστεί το  . Υποδηλώνει τον αριθμό του τρέχοντος μηνύματος κατά την αναπαραγωγή.







Αναπαραγωγή





Αναπαραγωγή νέων μηνυμάτων μέσω του ακουστικού

- Πιέστε  **MENOY**, μετακινηθείτε  στην επιλογή **Τηλεφωνητής** και πιέστε  **EPI/ΓΗ**, πιέστε  **EPI/ΓΗ** για να επιλέξετε **Αναπαραγωγή**.
- Τα νέα μηνύματα αναπαράγονται μέσω του μεγαφώνου. Κατά τη διάρκεια της αναπαραγωγής, έχετε τις ακόλουθες δυνατότητες:

Ρύθμιση έντασης	Πιέστε το πλήκτρο  .
Διακοπή αναπαραγωγής	Πιέστε  ή  για διακοπή και επιστροφή στο μενού Αναπαραγωγή .
Επανάληψη	Πιέστε  EPI/ΓΗ , μετακινηθείτε  για να επιλέξετε Επανάληψη και πιέστε  EPI/ΓΗ .
Επόμενο μήνυμα	Πιέστε  EPI/ΓΗ , μετακινηθείτε  για να επιλέξετε Επόμε.μην. και πιέστε  EPI/ΓΗ .







Τηλεφωνητής

Προηγούμενο μήνυμα	Πιέστε  ΕΠΙ/ΓΗ , μετακινηθείτε  για να επιλέξετε Προηγ.μην. και πιέστε  ΕΠΙ/ΓΗ .
Διαγραφή μηνύματος	Πιέστε  ΕΠΙ/ΓΗ , μετακινηθείτε  για να επιλέξετε Διαγραφή και πιέστε  ΕΠΙ/ΓΗ .
Μεταγωγή της αναπαραγωγής στο ακουστικό	Πιέστε το πλήκτρο  .







ΣΥΜΒΟΥΛΗ Μπορείτε να αναπαράγετε τα μηνύματα και πιέζοντας το πλήκτρο  στην κατάσταση αναμονής, μετακινηθείτε  στην επιλογή Τηλεφωνητής και  **ΕΠΙ/ΓΗ**, και πιέστε πάλι  **ΕΠΙ/ΓΗ** για να επιλέξετε Αναπαραγωγή.

Αναπαραγωγή παλαιών μηνυμάτων μέσω του ακουστικού

Η αναπαραγωγή παλαιών μηνυμάτων είναι δυνατή μόνο εάν δεν υπάρχουν νέα μηνύματα. Το πρώτο ηχογραφημένο μήνυμα αναπαράγεται πρώτο και το επόμενο μήνυμα αναπαράγεται αυτόματα μέχρι να μην υπάρχουν άλλα μηνύματα.

1. Πιέστε  **MENOY**, μετακινηθείτε  στην επιλογή Τηλεφωνητής και πιέστε  **ΕΠΙ/ΓΗ**, πιέστε  **ΕΠΙ/ΓΗ** για να επιλέξετε Αναπαραγωγή.
2. Πιέστε  **OK** για να αρχίσουν να αναπαράγονται τα μηνύματα από το πρώτο μέχρι το τελευταίο ηχογραφημένο μήνυμα. Κατά την αναπαραγωγή των μηνυμάτων, μπορείτε να πιέσετε  **MENOY** για να επιλέξετε τις διαθέσιμες επιλογές (ανατρέξτε στις διαθέσιμες επιλογές στην ενότητα "Αναπαραγωγή νέων μηνυμάτων μέσω του ακουστικού" στη σελίδα 53).







Διαγραφή όλων

1. Πιέστε  **MENOY**, μετακινηθείτε  στην επιλογή Τηλεφωνητής και πιέστε  **ΕΠΙ/ΓΗ**, μετακινηθείτε  στην επιλογή Διαγραφή όλ. και πιέστε  **ΕΠΙ/ΓΗ**.
2. Πιέστε πάλι  **ΕΠΙ/ΓΗ** για να επιβεβαιώσετε τη διαγραφή όλων των μηνυμάτων σας.







Τα μη αναγνωσμένα μηνύματα δε διαγράφονται.

Ηχογράφηση σημειώματος

Μπορείτε να ηχογραφήσετε ένα μήνυμα υπενθύμισης για εσάς ή οποιονδήποτε άλλο χρησιμοποιεί τον τηλεφωνητή σας. Ο τηλεφωνητής αντιμετωπίζει μια ηχογράφηση σημειώματος με τον ίδιο τρόπο που αντιμετωπίζει οποιοδήποτε εισερχόμενο μήνυμα και η ένδειξη νέων μηνυμάτων αναβοσβήνει κατάλληλα



1. Πιέστε  **MENOY**, μετακινηθείτε  στην επιλογή Τηλεφωνητής και πιέστε  **ΕΠΙ/ΓΗ**, μετακινηθείτε  στην επιλογή Ηχογρ. σημ. και πιέστε  **ΕΠΙ/ΓΗ**.
2. Πιέστε  **ΕΠΙ/ΓΗ** για να ξεκινήσετε την ηχογράφηση της σημείωσης.
3. Πιέστε  **ΣΤΟΠ** για να διακόψετε την ηχογράφηση.

Λειτουργία τηλεφωνητή

1. Πιέστε  **MENOY**, μετακινήστε  στην επιλογή **Τηλεφωνητής** και πιέστε  **ΕΠΙ/ΓΗ**, μετακινήστε  στην επιλογή **Τηλεφωνητής** και πιέστε  **ΕΠΙ/ΓΗ**.
2. Υπάρχουν 2 διαθέσιμες λειτουργίες απάντησης: **Μόνο απάντ.** ή **Απάντ. & ηχογ.**. Η λειτουργία που έχει επιλεγεί είναι επισημασμένη.
3. Για να αλλάξετε τη λειτουργία απάντησης, μετακινήστε  στην επιλογή σας και πιέστε  **ΕΠΙ/ΓΗ**.

Εάν επιλέξετε τη λειτουργία **Μόνο απάντ.**, ο τηλεφωνητής θα απαντά μόνο στις εισερχόμενες κλήσεις μετά από έναν ορισμένο αριθμό κουδουνισμάτων, αλλά δε θα ηχογραφεί κάποιο μήνυμα. Σε όποιον σας καλεί θα του ζητείται να καλεί πάλι αργότερα.

Επιλογή εξερχόμενων μηνυμάτων

1. Αφού επιλεγεί λειτουργία απάντησης, μπορείτε να επιλέξετε το εξερχόμενο μήνυμά σας ως **Προκαθορισ.** ή **Προσωποπ.**.
2. Η λειτουργία που έχει επιλεγεί είναι επισημασμένη.
3. Για να την αλλάξετε, μετακινήστε  στην επιλογή σας και πιέστε  **ΕΠΙ/ΓΗ**.



Προκαθορισμένα εξερχόμενα μηνύματα

1. Εάν επιλέξετε το εξερχόμενο μήνυμά σας ως **Προκαθορισ.**, μπορείτε να πιέσετε  **ΕΠΙ/ΓΗ** για να αναπαράγετε το εξερχόμενο μήνυμα.
2. Το προκαθορισμένο εξερχόμενο μήνυμα αναπαράγεται και η οθόνη επιστρέφει στο προηγούμενο μενού αφού ολοκληρωθεί η αναπαραγωγή.



Προσωποποιημένα εξερχόμενα μηνύματα

1. Εάν επιλέξετε το εξερχόμενο μήνυμά σας ως **Προσωποπ.**, είναι διαθέσιμες οι ακόλουθες επιλογές:

Αναπαρ. μηνύμ.	Αναπαράγετε το υφιστάμενο εξερχόμενο μήνυμα (εάν υπάρχει)
Ηχογρ. μηνύμ.	Ηχογράφηση του εξερχόμενου μηνύματός σας

2. Για να αναπαράγετε το υφιστάμενο εξερχόμενο μήνυμα, μετακινήστε  στην επιλογή **Αναπαρ. μηνύμ.** και πιέστε  **ΕΠΙ/ΓΗ**.
3. Το υφιστάμενο εξερχόμενο μήνυμα αναπαράγεται και η οθόνη επιστρέφει στο προηγούμενο μενού αφού ολοκληρωθεί η αναπαραγωγή.

Εάν δεν υπάρχει υφιστάμενο εξερχόμενο μήνυμα, η οθόνη εμφανίζει **Κενό** κι επανέρχεται στο προηγούμενο μενού.

4. Για να ηχογραφήσετε το εξερχόμενο μήνυμά σας, μετακινήστε  στην επιλογή **Ηχογρ. μηνύμ.** και πιέστε  **ΕΠΙ/ΓΗ**.

Η μέγιστη διάρκεια ενός εξερχόμενου μηνύματος είναι 40 δευτερόλεπτα.

Τηλεφωνητής

5. Πιέστε **ΕΝΑΡΞΗ** για να ξεκινήσετε την ηχογράφηση και πιέστε **ΣΤΟΠ** για να σταματήσετε την ηχογράφηση.
Το ηχογραφημένο μήνυμα αναπαράγεται και η οθόνη επιστρέφει στο προηγούμενο μενού αφού ολοκληρωθεί η αναπαραγωγή.

Όταν ηχογραφείτε ένα εξερχόμενο μήνυμα, το προηγούμενο αντικαθίσταται αυτόματα.

Ενεργοποίηση/ απενεργοποίηση τηλεφωνητή

Για να ενεργοποιείτε/ απενεργοποιείτε τον τηλεφωνητή

1. Πιέστε **MENΟΥ**, μετακινηθείτε στην επιλογή **Τηλεφωνητής** και πιέστε **ΕΠΙ/ΓΗ**, μετακινηθείτε στην επιλογή **Εν./απ. τηλεφ.** και πιέστε **ΕΠΙ/ΓΗ**.
2. Μετακινηθείτε στην επιλογή **Ανοιχτό ή Κλειστό** και πιέστε **ΕΠΙ/ΓΗ** για επιβεβαίωση.

Ρυθμίσεις τηλεφωνητή

1. Πιέστε **MENΟΥ**, μετακινηθείτε στην επιλογή **Τηλεφωνητής** και πιέστε **ΕΠΙ/ΓΗ**, μετακινηθείτε στην επιλογή **Ρυθμίσεις** και πιέστε **ΕΠΙ/ΓΗ**.

Καθυστερήση κουδουνίσματος

Είναι ο αριθμός κουδουνισμάτων πριν απαντήσει ο τηλεφωνητής και αρχίσει να αναπαράγει το χαιρετισμό σας. Μπορείτε να ρυθμίσετε τον τηλεφωνητή σας ώστε να αρχίσει να αναπαράγει το χαιρετισμό σας μετά από **3-8** κουδουνίσματα ή **Εξοικ. υπερ.** Η προεπιλεγμένη καθυστέρηση κουδουνισμάτων είναι **4**.

1. Πιέστε **MENΟΥ**, μετακινηθείτε στην επιλογή **Τηλεφωνητής** και πιέστε **ΕΠΙ/ΓΗ**, μετακινηθείτε στην επιλογή **Ρυθμίσεις** και πιέστε **ΕΠΙ/ΓΗ**, πιέστε **ΕΠΙ/ΓΗ** για να επιλέξετε **Καθυσ. κουδ.**.
2. Μετακινηθείτε στην επιθυμητή σας ρύθμιση καθυστέρησης κουδουνισμάτων (**3-8** κουδουνίσματα ή **Εξοικ. υπερ**) και πιέστε **ΕΠΙ/ΓΗ** για επιβεβαίωση.









Η λειτουργία εξοικονόμησης υπεραστικών μπορεί να σας εξοικονομεί κόστος υπεραστικών κλήσεων όταν ελέγχετε τα μηνύματά σας από μακριά. Εάν υπάρχουν νέα μηνύματα στον τηλεφωνητή σας, το εξερχόμενο μήνυμα αρχίζει να αναπαράγεται μετά από 3 κουδουνίσματα. Εάν δεν υπάρχουν νέα μηνύματα, το εξερχόμενο μήνυμα αναπαράγεται μετά από 5 κουδουνίσματα. Επομένως, εάν θέλετε να ελέγξετε εάν έχετε μηνύματα χωρίς να χρεωθείτε, μπορείτε να τερματίσετε την κλήση μετά το 4ο κουδούνισμα.

Πρόσβαση τηλεχειρισμού

Αυτή η δυνατότητα σας επιτρέπει να ελέγχετε τα μηνύματά σας ή να χειρίζεστε τον τηλεφωνητή σας, καλώντας τον τηλεφωνητή και εισάγοντας έναν κωδικό απομακρυσμένης πρόσβασης (ίδιος με τον κωδικό Master PIN) από ένα τονικό τηλέφωνο.

Η πρόσβαση τηλεχειρισμού είναι δυνατή μόνο εάν έχετε αλλάξει το Master PIN (βλέπε σελίδα 45) και ΔΕΝ είναι ο προεπιλεγμένος αριθμός 0000.

Ενεργοποίηση/ απενεργοποίηση απομακρυσμένης πρόσβασης





1. Πιέστε  **MENOY**, μετακινήστε  στην επιλογή **Τηλεφωνητής** και πιέστε  **ΕΠΙ/ΓΗ**, μετακινήστε  στην επιλογή **Ρυθμίσεις** και πιέστε  **ΕΠΙ/ΓΗ**, μετακινήστε  στην επιλογή **Απομακρυσμ.** και πιέστε  **ΕΠΙ/ΓΗ**.
2. Η τρέχουσα επιλογή είναι επισημασμένη.
3. Μετακινήστε  στην επιλογή **Ενεργοπ.** ή **Απενεργοπ.** και πιέστε  **ΕΠΙ/ΓΗ** για επιβεβαίωση.

Ο κωδικός απομακρυσμένης πρόσβασης αποτρέπει τη μη εξουσιοδοτημένη πρόσβαση στον τηλεφωνητή από εξωτερικούς καλούντες. Ο κωδικός απομακρυσμένης πρόσβασης είναι ο ίδιος με το Master PIN του τηλεφώνου.

Χειρισμός του τηλεφωνητή από εξωτερική κλήση



1. Από το εξωτερικό σας τηλέφωνο καλέστε το σπίτι σας. Ο τηλεφωνητής αρχίζει να αναπαράγει το μήνυμα χαιρετισμού σας.
2. Εντός 4 δευτερολέπτων, εισάγετε τον κωδικό απομακρυσμένης πρόσβασης (ίδιος με τον κωδικό Master PIN) και πιέστε το πλήκτρο #. Εάν ο κωδικός δεν είναι σωστός, ο τηλεφωνητής κόβει αμέσως τη γραμμή.
3. Εάν ο κωδικός πρόσβασης είναι σωστός, ακούγεται ένας διαρκής ήχος 'μπιπ'. Εάν υπάρχουν νέα μηνύματα, όλα τα νέα μηνύματα αναπαράγονται αμέσως και μετά σταματούν όταν δεν υπάρχουν άλλα νέα μηνύματα.
Εάν δεν υπάρχουν νέα μηνύματα, ο τηλεφωνητής δεν αναπαράγει κάποιο μήνυμα.

Ο παρακάτω πίνακας αναφέρει τον τρόπο πρόσβασης στις λειτουργίες που είναι διαθέσιμες κατά τη διαδικασία απομακρυσμένης πρόσβασης:

	Αναπαραγωγή τρέχοντος μηνύματος ή μετάβαση στο προηγούμενο μήνυμα.
	Αναπαραγωγή παλαιών μηνυμάτων ή διακοπή τους.
	Μετάβαση στο επόμενο μήνυμα.
	Διαγραφή τρέχοντος μηνύματος.
	Ενεργοποίηση/ απενεργοποίηση του τηλεφωνητή.









Εξέταση κλήσης

Εξέταση κλήσης από το ακουστικό

Εάν η εξέταση κλήσης από το ακουστικό έχει την τιμή **Ανοιχτό**, όταν λάβετε ένα εισερχόμενο μήνυμα, μπορείτε να πιέσετε  **MENOY** για να ακούσετε το μήνυμα. Εάν αποφασίσετε να απαντήσετε την κλήση, πιέστε . Μόλις απαντηθεί η κλήση, η ηχογράφηση διακόπτεται αυτόματα. Εάν πιέσετε , η κλήση διακόπτεται και η ηχογράφηση ακυρώνεται.

Τηλεφωνητής

Ρύθμιση εξέτασης κλήσης από το ακουστικό









1. Πιέστε  **MENOY**, μετακινήθείτε  στην επιλογή **Τηλεφωνητής** και πιέστε  **EPI/ΓΗ**, μετακινήθείτε  στην επιλογή **Ρυθμίσεις** και πιέστε  **EPI/ΓΗ**, μετακινήθείτε  στην επιλογή **Κάλυψη ακουσ** και πιέστε  **EPI/ΓΗ**.
2. Η τελευταία επιλογή είναι επισημασμένη.
3. Μετακινήθείτε  στην επιλογή **Ανοιχτό** ή **Κλειστό** και πιέστε  **EPI/ΓΗ** για επιβεβαίωση.

Εάν έχετε πολλά ακουστικά, μόνο 1 ακουστικό μπορεί να επιτρέπει την εξέταση κλήσης για κάθε κλήση.

Εξέταση κλήσης από τη βάση

Εάν η εξέταση κλήσης από τη βάση έχει την τιμή **Ανοιχτό**, μπορείτε να ακούτε το εισερχόμενο μήνυμα μέσω του μεγαφώνου του σταθμού βάσης. Εάν πιέσετε , η κλήση διακόπτεται και η ηχογράφηση ακυρώνεται.

Ρύθμιση εξέτασης κλήσης από τη βάση







1. Πιέστε  **MENOY**, μετακινήθείτε  στην επιλογή **Τηλεφωνητής** και πιέστε  **EPI/ΓΗ**, μετακινήθείτε  στην επιλογή **Ρυθμίσεις** και πιέστε  **EPI/ΓΗ**, μετακινήθείτε  στην επιλογή **Κάλυψη βάσης** και πιέστε  **EPI/ΓΗ**.
2. Η τελευταία επιλογή είναι επισημασμένη.
3. Μετακινήθείτε  στην επιλογή **Ανοιχτό** ή **Κλειστό** και πιέστε  **EPI/ΓΗ** για επιβεβαίωση.

Από προεπιλογή, η εξέταση κλήσης από τη βάση είναι ενεργοποιημένη και η εξέταση κλήσης από το ακουστικό είναι απενεργοποιημένη.

Φωνητική γλώσσα

Αυτό το μενού σας επιτρέπει να αλλάζετε τη γλώσσα του προκαθορισμένου εξερχόμενου μηνύματος. Η διαθεσιμότητα αυτού του μενού και οι διαθέσιμες επιλογές γλώσσας εξαρτώνται από τη χώρα που βρισκόσαστε.

Για να ορίσετε τη φωνητική γλώσσα

1. Πιέστε  **MENOY**, μετακινήθείτε  στην επιλογή **Τηλεφωνητής** και πιέστε  **EPI/ΓΗ**, μετακινήθείτε  στην επιλογή **Γλώσ.Μηνύματος** και πιέστε  **EPI/ΓΗ**.
2. Η επιλεγμένη γλώσσα είναι επισημασμένη.
3. Μετακινήθείτε  στην επιθυμητή σας γλώσσα και πιέστε  **EPI/ΓΗ** για επιβεβαίωση. Ακούγεται ένα 'μπιπ' επιβεβαίωσης και η οθόνη επιστρέφει στο προηγούμενο μενού.

Αντιμετώπιση προβλημάτων του τηλεφώνου

Πρόβλημα	Αιτίες	Λύση
Το εικονίδιο  δεν αναβοσβήνει όταν το ακουστικό τοποθετείται επάνω στη βάση	<ul style="list-style-type: none">• Κακή επαφή μπαταρίας• Λερωμένη επαφή• Γεμάτη μπαταρία	<ul style="list-style-type: none">• Μετακινήστε λίγο το ακουστικό• Καθαρίστε την επαφή της μπαταρίας με ένα πανί νοτισμένο με οινόπνευμα• Δεν απαιτείται φόρτιση
Δεν ακούγεται ήχος κλήσης	<ul style="list-style-type: none">• Δεν υπάρχει τροφοδοσία• Οι μπαταρίες είναι άδειες• Βρίσκεστε πολύ μακριά από το σταθμό βάσης• Λάθος καλώδιο τηλεφωνικής γραμμής• Ο προσαρμοστής τηλεφωνικής γραμμής (όταν απαιτείται) δεν είναι συνδεδεμένος με το καλώδιο τηλεφωνικής γραμμής	<ul style="list-style-type: none">• Ελέγξτε τις συνδέσεις. Κάντε επαναφορά του τηλεφώνου: αποσυνδέστε και συνδέστε πάλι με την πρίζα• Φορτίστε τις μπαταρίες για τουλάχιστον 24 ώρες• Μετακινηθείτε πιο κοντά στο σταθμό βάσης• Χρησιμοποιήστε το συνοδευτικό καλώδιο τηλεφωνικής γραμμής• Συνδέστε τον προσαρμοστή τηλεφωνικής γραμμής (όταν απαιτείται) με το καλώδιο τηλεφωνικής γραμμής
Κακή ποιότητα ήχου	<ul style="list-style-type: none">• Βρίσκεστε πολύ μακριά από το σταθμό βάσης• Ο σταθμός βάσης βρίσκεται πολύ κοντά σε ηλεκτρικές συσκευές, τοίχους από οπλισμένο μπετόν ή μεταλλικές κάσες πορτών	<ul style="list-style-type: none">• Μετακινηθείτε πιο κοντά στο σταθμό βάσης• Απομακρύνετε το σταθμό βάσης τουλάχιστον κατά ένα μέτρο από οποιαδήποτε ηλεκτρική συσκευή

Αντιμέτωπιση προβλημάτων

Πρόβλημα	Αιτίες	Λύση
Το εικονίδιο  αναβοσβήνει	<ul style="list-style-type: none"> • Το ακουστικό δεν έχει εγγραφεί στο σταθμό βάσης • Βρίσκεστε πολύ μακριά από το σταθμό βάσης 	<ul style="list-style-type: none"> • Εγγράψτε το ακουστικό στο σταθμό βάσης • Μετακινηθείτε πιο κοντά στο σταθμό βάσης
<p>Το ακουστικό εμφανίζει το μήνυμα “μη διαθέσιμο”</p> <ul style="list-style-type: none"> • κατά την προσπάθεια προσθήκης ενός άλλου ακουστικού στο σταθμό βάσης • κατά τη χρήση ενός ακουστικού 	<ul style="list-style-type: none"> • Η διαδικασία προσθήκης ενός ακουστικού απέτυχε • Έχει εγγραφεί ο μέγιστος αριθμός (5) ακουστικών • Ο σταθμός βάσης είναι ήδη απασχολημένος με ένα άλλο ακουστικό 	<ul style="list-style-type: none"> • Δοκιμάστε πάλι αποσυνδέοντας και συνδέοντας την τροφοδοσία του σταθμού βάσης και ακολουθήστε τη διαδικασία εγγραφής ενός ακουστικού (ανατρέξτε στη σελίδα 44). • Αφαιρέστε και τοποθετήστε πάλι τις μπαταρίες του ακουστικού • Ακυρώστε την εγγραφή ενός ακουστικού για να εγγράψετε το νέο ακουστικό • Περιμένετε μέχρι να είναι διαθέσιμος
Παρεμβολή θορύβου στο ραδιόφωνο ή την τηλεόραση	Ο σταθμός βάσης του CD535 ή ο μετασχηματιστής είναι πολύ κοντά σε ηλεκτρικές συσκευές	Μετακινήστε το μετασχηματιστή ή το σταθμό βάσης όσο το δυνατόν πιο μακριά
Η υπηρεσία αναγνώρισης κλήσης δε λειτουργεί	Η υπηρεσία δεν είναι ενεργοποιημένη	Ελέγξτε τη συνδρομή σας στην εταιρία τηλεφωνίας σας
Δεν ακούγεται ήχος κουδουνίσματος	Ο ήχος κουδουνίσματος είναι απενεργοποιημένος	Αυξήστε την ένταση
Δεν είναι δυνατή η αποθήκευση μιας καταχώρησης τηλεφωνικού καταλόγου	Ο τηλεφωνικός κατάλογος είναι πλήρης	Διαγράψτε μια καταχώρηση για να ελευθερώσετε μήμημ

Αντιμετώπιση προβλημάτων

EL

Πρόβλημα	Αιτίες	Λύση
Δεν είναι δυνατή η λήψη νέων SMS	<ul style="list-style-type: none">• Ο χώρος αποθήκευσης μηνυμάτων SMS είναι πλήρης• Λάθος ρυθμίσεις SMS	<ul style="list-style-type: none">• Διαγράψτε παλαιά SMS• Ελέγξτε τις ρυθμίσεις σας SMS (ανατρέξτε στη σελίδα 33)
Δεν είναι δυνατή η αποστολή ή λήψη νέων SMS	<ul style="list-style-type: none">• Οι αριθμοί των κέντρων εξερχόμενων ή εισερχόμενων SMS δεν έχουν οριστεί ή είναι λανθασμένοι• Δεν έχετε συνδρομή• Κάποιο άλλο τηλέφωνο με δυνατότητα SMS βρίσκεται επίσης στη γραμμή σας• Υπάρχει πρόβλημα συμβατότητας μεταξύ των εταιριών τηλεφωνίας• Έχει γίνει απόκρυψη του αριθμού	<ul style="list-style-type: none">• Ανατρέξτε στην ενότητα "Ρυθμίσεις SMS" στη σελίδα 33• Επικοινωνήστε με την εταιρία τηλεφωνίας σας για περισσότερες πληροφορίες• Απενεργοποιήστε τη λήψη SMS σε μια από τις συσκευές• Επικοινωνήστε με την εταιρία τηλεφωνίας σας για περισσότερες πληροφορίες• Καταργήστε την απόκρυψη του αριθμού (ανατρέξτε στην ενότητα "Απόκρυψη ταυτότητας" στη σελίδα 50)

Αντιμετώπιση προβλημάτων του τηλεφωνητή

Πρόβλημα	Αιτίες	Λύση
Ο τηλεφωνητής δεν ηχογραφεί μηνύματα	<ul style="list-style-type: none"> • Η μήμη είναι πλήρης • Έχει ενεργοποιηθεί η λειτουργία ΜΟΝΟ ΑΠΑΝΤΗΣΗΣ. 	<ul style="list-style-type: none"> • Διαγράψτε παλαιά μηνύματα • Ενεργοποιήστε τη λειτουργία Απάν.&ηχογ. (ανατρέξτε στην ενότητα "Τηλεφωνητής" στη σελίδα 55)
Δε λειτουργεί η πρόσβαση απομακρυσμένου χειρισμού	<ul style="list-style-type: none"> • Δεν έχει ενεργοποιηθεί η πρόσβαση απομακρυσμένου χειρισμού 	<ul style="list-style-type: none"> • Ενεργοποιήστε την πρόσβαση απομακρυσμένου χειρισμού (ανατρέξτε στην ενότητα "Πρόσβαση τηλεχειρισμού" στη σελίδα 57)
Δεν είναι δυνατή η ηχογράφηση εξερχόμενου μηνύματος	<ul style="list-style-type: none"> • Η μήμη είναι πλήρης 	<ul style="list-style-type: none"> • Διαγράψτε παλαιά μηνύματα
Το CD535 τερματίζει την κλήση κατά τη διάρκεια της απομακρυσμένης πρόσβασης	<ul style="list-style-type: none"> • Έχετε εισάγει λάθος κωδικό πρόσβασης. • Δεν έχετε αλλάξει τον κωδικό σας Master PIN • Η εισαγωγή του κωδικού Master PIN διήρκεσε περισσότερο από 4 δευτερόλεπτα. 	<ul style="list-style-type: none"> • Εισάγετε το σωστό κωδικό πρόσβασης. • Για να αποτρέψετε τη χωρίς έγκρισή σας πρόσβαση στον τηλεφωνητή σας, πρέπει να αλλάξετε τον κωδικό Master PIN. Για να αλλάξετε κωδικό PIN, ανατρέξτε στην ενότητα σελίδα 45. • Εισάγετε τον κωδικό πρόσβασης εντός 4 δευτερολέπτων.
Ο τηλεφωνητής σταματά αυτόματα	<ul style="list-style-type: none"> • Η μήμη είναι πλήρης. • Το μήνυμα υπερβαίνει τα 3 λεπτά. 	<ul style="list-style-type: none"> • Αναπαράγετε και διαγράψτε παλαιά μηνύματα. • Τα μηνύματα δεν πρέπει να υπερβαίνουν τα 3 λεπτά.

Ηλεκτρικά, μαγνητικά και ηλεκτρομαγνητικά πεδία ("EMF")

1. Η Philips Royal Electronics κατασκευάζει και πωλεί πολλά καταναλωτικά προϊόντα, τα οποία συνήθως, όπως κάθε ηλεκτρονική συσκευή, έχουν την ικανότητα εκπομπής και λήψης ηλεκτρομαγνητικών σημάτων.
2. Μια από τις κυριότερες επιχειρηματικές αρχές της Philips είναι η λήψη όλων των απαραίτητων προφυλάξεων υγιεινής και ασφάλειας για τα προϊόντα μας, ώστε να συμμορφώνονται με όλες τις ισχύουσες νομικές απαιτήσεις και να ικανοποιούν πλήρως τα πρότυπα EMF που ισχύουν κατά την παραγωγή των προϊόντων.
3. Η Philips έχει δεσμευτεί για την ανάπτυξη, παραγωγή και εμπορική προώθηση προϊόντων που δεν προκαλούν επιπτώσεις στην υγεία.
4. Η Philips επαληθεύει ότι εάν τα προϊόντα της χρησιμοποιούνται κατάλληλα σύμφωνα με την προοριζόμενη χρήση τους, είναι ασφαλή στη χρήση σύμφωνα με τα διαθέσιμα επιστημονικά δεδομένα.
5. Η Philips διαδραματίζει ενεργό ρόλο στην ανάπτυξη διεθνών προτύπων EMF και ασφάλεια, γεγονός που της επιτρέπει να αναμένει περαιτέρω εξελίξεις στην τυποποίηση για πρώτη εννοποίηση στα προϊόντα της.

Συμμόρφωση

Η Δήλωση συμμόρφωσης είναι διαθέσιμη στην ηλεκτρονική διεύθυνση www.p4c.philips.com.
ΜΕ ΤΗΝ ΠΑΡΟΥΣΑ Philips Consumer Electronics, BLC P&ACC ΔΗΛΩΝΕΙ ΟΤΙ CD535x ΣΥΜΜΟΡΦΩΝΕΤΑΙ ΠΡΟΣ ΤΙΣ ΟΥΣΙΩΔΕΙΣ ΑΠΑΙΤΗΣΕΙΣ ΚΑΙ ΤΙΣ ΛΟΙΠΕΣ ΣΧΕΤΙΚΕΣ ΔΙΑΤΑΞΕΙΣ ΤΗΣ ΟΔΗΓΙΑΣ 1999/5/ΕΚ

Ανακύκλωση και διάθεση

Οδηγίες για τη διάθεση παλαιών προϊόντων

Η Οδηγία WEEE (Waste Electrical and Electronic Equipment ή Ηλεκτρικός και ηλεκτρονικός εξοπλισμός προς απόρριψη; 2002/96/EC) καθιερώθηκε για να εξασφαλίζει ότι τα προϊόντα ανακυκλώνονται με τις καλύτερες δυνατές τεχνικές επεξεργασίας, ανάκτησης και ανακύκλωσης, ώστε να εξασφαλίζεται η ανθρώπινη υγεία και να προσφέρεται η βέλτιστη προστασία στο περιβάλλον.

Το προϊόν σας έχει σχεδιαστεί και κατασκευαστεί με υλικά και εξαρτήματα υψηλής ποιότητας, των οποίων είναι δυνατή η ανακύκλωση και επαναχρησιμοποίηση.

Μην απορρίπτετε τα παλαιά προϊόντα σας με τα οικιακά απορρίμματά σας. Ενημερωθείτε σχετικά με το τοπικό μεμονωμένο σύστημα συλλογής ηλεκτρικών και ηλεκτρονικών προϊόντων σημειωμένων με το εξής σύμβολο:

Χρησιμοποιήστε μια από τις ακόλουθες επιλογές απόρριψης:

1. Απορρίψτε ολόκληρο το προϊόν (μαζί με τα καλώδια, βύσματα και αξεσουάρ του) στις καθορισμένες εγκαταστάσεις συλλογής WEEE
2. Εάν αγοράσετε ένα καινούριο προϊόν, επιστρέψτε στο κατάστημα αγοράς του το παλιό σας προϊόν στο σύνολό του. Θα πρέπει να το δεχτεί σύμφωνα με τις απαιτήσεις της Οδηγίας WEEE.

Η Philips έχει επισημάνει τη συσκευασία με τυποποιημένα σύμβολα, που έχουν σχεδιαστεί ώστε να προωθούν την ανακύκλωση και κατάλληλη απόρριψη των παλαιών προϊόντων σας.

 Μια χρηματική συμβολή έχει καταβληθεί στο σχετικό σύστημα ανάκτησης & ανακύκλωσης.

 Το επισημασμένο υλικό συσκευασίας είναι ανακυκλώσιμο.



A

Ακύρωση εγγραφής 45
 Άλλες υπηρεσίες δικτύου 50
 Αναγνώριση κλήσης 21
 Αναζήτηση 15
 Ανακύκλωση και διάθεση 63
 Αναμονή κλήσης 21
 Αντιγραφή τηλεφωνικού καταλόγου από την κάρτα SIM 25
 Απάντηση μιας κλήσης 15, 19
 Απάντηση σε μήνυμα SMS 30
 Απάντηση χωρίς χέρια 19
 Απευθείας επιλογή 18
 Αποθήκευση λίστας επανάκλησης 27
 Αποθήκευση μιας επαφής 22
 Απόκρυψη ταυτότητας 50
 Αποστολή SMS 28
 Αριθμοί ταχείας κλήσης 24
 Αρχείο κλήσεων 18, 26
 Αυτ. απάντ. 39
 Αυτ. τεμν. 39
 Αυτόματο πρόβλημα 46

Γ

Γενική άποψη του ακουστικού 6
 Γλώσσα 39
 Γράψε ένα SMS 28

Δ

Διαγραφή αρχείου κλήσεων 26
 Διαγραφή μηνύματος SMS 31
 Διαγραφή τηλεφωνικού καταλόγου 23
 Διάκεια ζωής μπαταρίας και εμβέλεια 14

Ε

Εγγραφή 44
 Εγκατάσταση μπαταρίας 13
 Εικονίδια & σύμβολα 8
 Εισαγωγή κειμένου και αριθμών 16
 Εισερχόμενα 29
 Εισερχόμενος αριθμός 34
 Εκτός εμβέλειας 14
 Ενδοσυνεννόηση 20
 Ενεργοποίηση/ απενεργοποίηση του ακουστικού 15
 Ένταση ακουστικού 19
 Ένταση κουδουνιού 36
 Ένταση μεγαφώνου 20
 Εξαρτήματα 5
 Εξερχόμενος αριθμός 33
 Επανάκληση 49
 Επαναφορά συσκευής 46
 Επεξεργασία ενός μηνύματος στα Πρόχειρα 32
 Επεξεργασία τηλεφωνικού καταλόγου 23
 Επιλογή βάσης 45

H

Ημερομηνία & ώρα 35
 Κατάσταση αναμονής 15, 16
 Ήχοι ακουστικού 36
 Ήχος SMS 37
 Ήχος ξυπνητηριού 35
 Ήχος πλήκτρων 37

Θ

Θυρίδες SMS 33

K

Κατάργηση σίγασης 19
 Κατάσταση αναμονής 15, 16
 Κλειδωμα/ ξεκλειδωμα πληκτρολογίου 15
 Κλειδωμα/ ξεκλειδωμα πληκτρολογίου 15
 Κλήσεις σε εξέλιξη 19
 Κλήση βρέφους 43
 Κλήση συνδιάσκεψης 21
 Κοντράστ 38
 Κύρια χαρακτηριστικά 9

Λ

Λειτουργία μεγαφώνου 19
 Λειτουργία παρακολούθησης 40
 Λειτουργία παρέμβασης 47
 Λήψη SMS 33
 Λίστα επανάκλησης 18, 26

M

Μεγάφωνο 19
 Μελωδία κουδουνίσματος 36
 Μελωδία ομάδας 37
 Μεταφορά εξωτερικής κλήσης 20
 Μνήμη 51

Ξ

Ξεκλειδωμα πληκτρολογίου 15
 Ξυπνητήρι 35

Ο

Όν. χειρ/τλεφ 38

Π

Παρεμβολή θορύβου 60
 Περιήγηση στο μενού 11
 Πλήκτρα ακουστικού 7
 Πραγματοποίηση μιας κλήσης 15, 17
 Προειδοποίηση χαμηλής μπαταρίας 14
 Προεπιλεγμένες ρυθμίσεις 17
 Προεπιλεγμένο κέντρο SMS 34
 Προεπιλογή 18
 Προστασία οθόνης 38
 Προσωποποίηση 36
 Πρόχειρα 31
 Προώθ κλήσ 48
 Προώθηση μηνύματος SMS 30

P

Ρολοί & ξυπνητήρι 35
 Ρυθμίσεις SMS 33
 Ρύθμιση Flash 41
 Ρύθμιση χώρας 46

Σ

Σίγαση 19
 Σίγαση ακουστικού 19
 Στάθμη μπαταρίας 14
 Συμμόρφωση 63
 Σύνδεση σταθμού βάσης 12

T

Ταπεταρία 38
 Τερματισμός μιας κλήσης 15, 19
 Τέτρικς 52
 Τηλεφωνητής 52
 Τηλεφωνικός κατάλογος 18, 22

Φ

Φόρτιση μπαταρίας 13
 Φωνητ. ταχ/είο 49
 Φωτισμός 16

X

Χρόνος αναμονής 14
 Χρόνος ομιλίας 14

L

LED ειδοποίησης 16

M

Master PIN 45

S

SMS 28



Specifications are subject to change without notice.
Trademarks are the property of Koninklijke Philips Electronics N.V. or their respective owners.
2006 © Koninklijke Philips Electronics N.V. All rights reserved.

www.philips.com

3 1 1 1 285 26302

