

PHILIPS

Soundbar
zvučnik

Seriya 8000

TAB8507B



Priručnik za korisnike

Registrujte svoj proizvod i potražite podršku na
www.philips.com/support

Sadržaj

1	Važne sigurnosne upute	3	5	Specifikacije proizvoda	28
	Sigurnost	3			
	Održavajte svoj proizvod	4			
	Vodite računa o okolišu	4			
	Deklaracija o usaglašenosti	5			
	Pomoć i podrška	5			
	FCC informacije	5			
2	Vaš Soundbar zvučnik	7	6	Rješavanje problema	30
	Šta je u kutiji	7		Zaštitne oznake	33
	Soundbar zvučnik	7			
	Konektori	8			
	Bežični subwoofer	9			
	Daljinski upravljač	9			
	Pripremite daljinski upravljač	11			
	Postavljanje	12			
	Montaža na zid	12			
3	Povežite	13			
	Dolby Atmos®	13			
	Povežite na HDMI utičnicu	14			
	Povežite optičku utičnicu	15			
	Spojite na Audio in utičnicu	15			
	Priključite na napajanje	15			
	Uparite sa subwooferom	16			
	Povežite se na Wi-Fi (bežični rad)	17			
	Povežite soundbar zvučnik na TV s omogućenim Philips Play-fi	19			
4	Koristite svoj soundbar zvučnik	20			
	Uključite i isključite	20			
	Odaberite režime rada	21			
	Podesite jačinu zvuka	21			
	Uživajte u zvuku Dolby Atmos	22			
	Izbornik podešavanja	22			
	Reproducirajte s Bluetooth uređaja	25			
	Slušajte vanjski uređaj	26			
	Reproducirajte zvuk preko USB-a	26			
	Vraćanje na tvorničke postavke	27			

1 Važne sigurnosne upute

Prije upotrebe proizvoda, pročitajte sve upute sa razumjevanjem. Garancija ne pokriva oštećenja koja nastaju zbog nepridržavanja uputa.

Sigurnost

Upoznajte se s ovim sigurnosnim simbolima

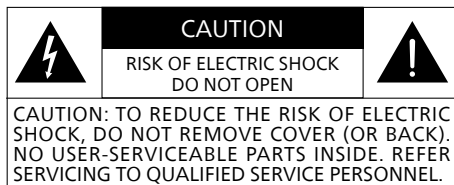

Ovo je uređaj **KLASE II** sa dvostrukom izolacijom, i bez zaštitnog uzemljenja.



Napon naizmjenične struje



Slijedite uputstva u priručniku za korisnike!



UPOZORENJE!

Upozorenje: Rizik od strujnog udara!



Uzvičnik je namijenjen da upozori korisnika na prisustvo važnih uputstava za upotrebu.

Rizik od strujnog udara ili požara!

- Prije uspostavljanja ili izmjene konekcije, provjerite da li su svi uređaji isključeni iz utičnica.

- Proizvod i dodatnu opremu nikada ne izlažite kiši ili vodi. Nikada ne stavljajte posude sa tečnošću, kao što su vaze, u blizini proizvoda. Ako se tečnost proljeje na proizvod ili prodre u njega, odmah ga isključite iz utičnice. Obratite se Službi za korisnike da pregledate proizvod prije upotrebe.
 - Nikada ne stavljajte proizvod i dodatnu opremu blizu otvorenog plamena ili drugih izvora toplote, uključujući i na direktnu sunčevu svjetlost.
 - Nikada ne postavljajte predmete u otvore za ventilaciju ili druge otvore na proizvodu.
 - Kada se utikač za napajanje ili spojnica za uređaj koriste kao uređaj za isključivanje, uređaj za isključivanje mora ostati spreman za upotrebu.
 - Baterije (u setu ili ugrađene) se ne smiju izlagati prekomjernoj toploti, kao što su sunčeva svjetlost, vatra ili slično.
 - Prije nego što nastupi grmljavina, isključite proizvod iz utičnice.
 - Kada isključujete strujni kabl, uvijek ga povlačite držeći utikač, a nikada kabl.
 - Proizvod koristite u tropskim i/ili umjerenim klimama.
- Rizik od kratkog spoja ili požara!**
- Za identifikacione podatke i naznačenu snagu napajanja, pogledajte tipsku oznaku na poledini ili donjoj strani proizvoda.
 - Prije spajanja proizvoda na utičnicu, osigurajte da strujni napon odgovara vrijednostima otisnutim na poledini ili donjoj strani proizvoda. Nikada ne priključujte proizvod na utičnicu ako je napon drugačiji od navedenog.

Rizik od povrede ili oštećenja proizvoda!

- Za montažu na zid, ovaj proizvod mora biti bezbjedno pričvršćen za zid u skladu s uputstvima za instalaciju. Koristite samo isporučeni zidni nosač (ako je dostupan). Nepravilna montaža na zid može dovesti do nesreće, povrede ili štete. Ako imate pitanja, kontaktirajte Službu za korisnike u svojoj državi.
- Nikada ne postavljajte proizvod ili bilo kakve predmete na napojne kablove ili na drugu električnu opremu.
- Ako se proizvod transportuje na temperaturama nižim od 5°C, otpakujte ga i pričekajte da se njegova temperatura izjednači sa sobnom temperaturom prije povezivanja na utičnicu.
- Neki dijelovi ovog proizvoda mogu biti izrađeni od stakla. Postupajte oprezno kako biste izbjegli povrede i oštećenja.

Rizik od pregrijavanja!

- Nikada ne postavljajte proizvod u skučen prostor. Uvijek ostavite prostor od najmanje 10 cm oko proizvoda za ventilaciju. Pazite da zavjese ili drugi predmeti nikad ne prekrivaju ventilacione otvore na proizvodu.

Rizik od kontaminacije!

- Ne miješajte baterije (stare i nove, ili karbonske i alkalne itd.).
- OPREZ: U slučaju nepravilne zamjene baterije, postoji opasnost od eksplozije. Bateriju zamijenite samo istom ili ekvivalentnom baterijom.
- Izvadite baterije ako su istrošene ili ako daljnji upravljač nećete dugo koristiti.
- Baterije sadrže hemijske supstance, te ih treba pravilno odložiti u otpad.

Napomena

- Naljepnica s oznakom zalijepljena je na donjoj ili stražnjoj strani opreme.

Održavajte svoj proizvod

Koristite samo krpu od mikrofibera za čišćenje proizvoda.

Vodite računa o okolišu

Odlaganje starog proizvoda i baterije



Vaš je proizvod dizajniran i proizveden od visokokvalitetnih materijala i dijelova, koji se mogu reciklirati i ponovo upotrijebiti.



Ovaj simbol na proizvodu znači da je proizvod obuhvaćen Evropskom direktivom 2012/19/EU.



Ovaj simbol znači da proizvod sadrži bateriju koja je obuhvaćena Evropskom direktivom 2013/56/EU, te se ne smije odlagati zajedno s običnim kućnim otpadom.

Informišite se o pravilima za odvojeno odlaganje električnih i elektronskih proizvoda i punjivih baterija u vašoj sredini. Pridržavajte se lokalnih propisa i nikada nemojte odlagati proizvod i baterije zajedno s običnim kućnim otpadom. Pravilno odlaganje starih proizvoda i baterija pomaže spriječiti negativne posljedice po okoliš i zdravlje ljudi.

Uklanjanje jednokratnih baterija

Za uklanjanje jednokratnih baterija, pogledajte odjeljak o postavljanju baterije.

	AT	BE	BG	HR	CY	CZ	DK
	EE	FI	FR	DE	EL	HU	IE
	IT	LV	LT	LU	MT	NL	PL
	PT	RO	SK	SI	ES	SE	UK(NI)
UK							

BS Za 5G Wi-Fi uređaj

Uređaj za rad u pojasu 5150–5350 MHz služi samo za upotrebu u unutrašnjem prostoru kako bi se smanjila potencijalna štetna interferencija za ko-kanalna mobilne satelitske sisteme.

FR Pour un appareil Wi-Fi 5G

les dispositifs fonctionnant dans la bande 5150-5350 MHz sont réservés uniquement pour une utilisation à l'intérieur afin de réduire les risques de brouillage préjudiciable aux systèmes de satellites mobiles utilisant les mêmes canaux.

Deklaracija o usaglašenosti

Ovaj proizvod je u skladu sa zahtjevima za radio smetnje Evropske zajednice. Ovim, dokumentom, MMD Hong Kong Holding Limited izjavljuje da je proizvod usklađen sa osnovnim zahtjevima i drugim relevantnim odredbama RED direktive 2014/53/EU i UK Radio Equipment Regulations SI 2017 No 1206. Izjavu o usklađenosti možete pronaći na webstranici: www.philips.com/support.

Pomoć i podrška

Za dodatnu online podršku, posetite www.philips.com/support, gdje možete:

- preuzeti Priručnik za korisnike i brzi vodič
- pogledati video uputstva (dostupno samo za određene modele)
- pronaći odgovore na često postavljana pitanja (Česta pitanja)
- pošaljite nam pitanje putem e-pošte
- razgovarajte s našim predstavnikom za podršku.

Pratite uputstva na stranici da biste izabrali svoj jezik, a onda upišite broj modela proizvoda.

Takoder, možete se obratiti i Službi za korisnike u svojoj državi. Prije nego što nas kontaktirate, zapišite broj modela i serijski broj svog proizvoda. Ove podatke možete pronaći na poleđini ili donjoj strani proizvoda.

FCC informacije

NAPOMENA: Ova oprema je testirana, te je utvrđeno da je usklađena sa ograničenjima za digitalne uređaje Klase B, u skladu sa Dijelom 15 FCC Pravila. Ova ograničenja su osmišljena da pruže dobru zaštitu od štetnih smetnji u stambenim objektima. Ova oprema stvara, koristi i može emitovati radiofrekventnu energiju i; ako nije instalirana i korištena u skladu s uputstvima, može uzrokovati štetne smetnje radio komunikacijama.

Međutim, ne postoji garancija da do smetnji neće doći u određenoj instalaciji. Ako ova oprema uzrokuje štetne smetnje u radio ili televizijskom prijem, što se može odrediti isključivanjem i uključivanjem opreme, korisniku se savjetuje da pokuša da popravi smetnje koristeći jednu ili više ovih mjera:

- Preusmjerite ili premjestite prijemnu antenu.
- Povećajte razmak između opreme i prijemnika.
- Uključite opremu u utičnicu na strujno kolo koje se razlikuje od onoga na koje je priključen prijemnik.
- Za pomoć se obratite prodavaču ili iskusnom radio / TV tehničaru.

FCC&IC upozorenje:

- Ovu opremu treba instalirati i koristiti na minimalnoj udaljenosti od 20 cm između radijatora i vašeg tijela.
- Promjene ili modifikacije ovog uređaja, koje nije izričito odobrila strana odgovorna za usklađenost mogu poništiti korisnikovo ovlaštenje za rukovanje opremom.

FCC & IC Attention

- Cet appareil est conforme à FCC et IC l'exposition aux rayonnements limites fixées pour un environnement non contrôlé. Cet appareil doit être installé et utilisé avec une distance minimale de 20 cm entre le radiateur et votre corps. Cet transmetteur ne doit pas être co-situé ou opérant en liaison avec toute autre antenne ou transmetteur.
- Des câbles blindés doivent être utilisés avec cet appareil pour assurer la conformité avec les limites de la classe B de la FCC. fonctionnement de l'appareil.

IC-Kanada:

CAN ICES-003(B)/NMB-003(B)

Ovaj uređaj sadrži predajnik(e) / prijemnik(e) koji su izuzeti od licenci, a koji su u skladu sa Standardima za izloženost radiofrekvencijskom zračenju (RSS) Kanadske agencije za inovacije, nauku i ekonomski razvoj. Njegov rad zavisi od slijedeća dva uslova:

1. Ovaj uređaj možda neće uzrokovati smetnje.
2. Ovaj uređaj mora prihvatiti svaku primljenu smetnju, uključujući smetnje koje mogu uzrokovati neželjeni rad.

Avis d'Industrie Canada:

CAN ICES-003(B)/NMB-003(B)

L'émetteur/récepteur exempt de licence contenu dans le présent appareil est conforme aux CNR d'Innovation, Sciences et Développement économique Canada applicables aux appareils radio exempts de licence. L'exploitation est autorisée aux deux conditions suivantes :

1. L'appareil ne doit pas produire de brouillage;
2. L'appareil doit accepter tout brouillage radioélectrique subi, même si le brouillage est susceptible d'en compromettre le fonctionnement.

2 Vaš Soundbar zvučnik

Čestitamo na kupovini, dobro došli u Philips! Kako biste u potpunosti iskoristili podršku koju nudi Philips, registrujte svoj proizvod na www.philips.com/support.

Šta je u kutiji

Provjerite i identifikujte stavke u paketu:

- Soundbar zvučnik x 1
- Daljinski upravljač (AAA baterije x 2) x 1
- Bežični subwoofer x 1
- Komplet za montažu na zid (Nosачи x2 / Vijci za nosače x2 / Vijci za montažu na zid x2 / Zidna tipla x2) x 1
- Vodič za brzi početak / Garantni list / Sigurnosni list x 1
- Šablon za montažu na zid x 1
- Napojni kabl * x 2

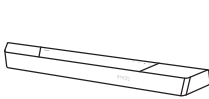

Soundbar zvučnik

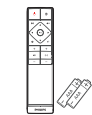

Daljinski upravljač (AAA baterije x2)

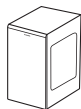

Bežični subwoofer



Komplet za montažu na zid (nosачи x2/vijci za nosače x2/ vijci za montažu na zid x2/ zidna tipla x2)



Brzi vodič / Garantni list / Sigurnosni list



Šablon za montažu na zid

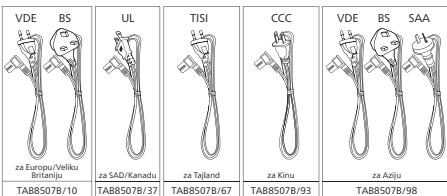

- Količina kabla za napajanje i tip utikača se razlikuju u zavisnosti od regiona.
- Slike, ilustracije i crteži prikazani u ovom priručniku za korisnike služe samo kao referenca, stvarni proizvod može izgledati drugačije.

Soundbar zvučnik

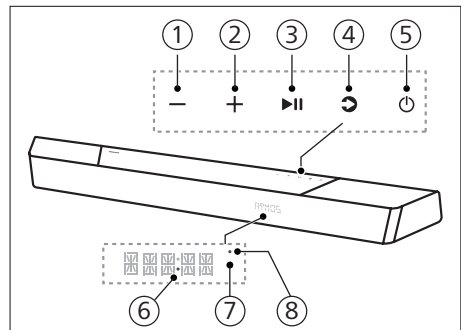

Ovaj odeljak uključuje pregled soundbar zvučnika.



- 1 Tipka - (Glasnoća)**
Smanjite jačinu zvuka.
- 2 Tipka + (Glasnoća)**
Povećajte jačinu zvuka.
- 3 Tipka >|| (Reprodukcija/Pauza)**
Pokrenite, pauzirajte ili nastavite reprodukciju.
- 4 Tipka < (Izvor)/Bluetooth uparivanje**

- Pritisnite da biste odabrali ulazni izvor za soundbar zvučnik.
- U BT načinu rada, pritisnite i držite 3 sekunde da prekinete vezu sa trenutno povezanim BT uređajima i uđete u režim rada Bluetooth uparivanja.

⑤ Tipka (Stanje pripravnosti-Uključeno)

Stanje napajanja	Aktivnost	Funkcija
Uključeno		Pratite izvorno stanje
Stanje polu-pripravnosti	Jednom pritisnite  tipku	<ul style="list-style-type: none"> • Wi-Fi je povezan. • Podržava Play-fi i Airplay2, Chromecast, Spotify Connect, Works with Alexa.
Stanje eko pripravnosti	Pritisnite i držite  3 sekundi	<ul style="list-style-type: none"> • Wi-Fi je isključen. • Proizvod ulazi u režim rada niže potrošnje energije. • Ponovno pokretanje sistema će trajati relativno duže.

⑥ LED napajanja

- Postane bijelo kada je u Eko pripravnosti (mreža isključena).

⑦ Senzor daljinskog upravljanja / Panel prikaza

⑧ Wi-Fi LED lampica

Wi-Fi LED indikator (narandžasti)

Stanje LED lampica	Status
Treperi	Wi-Fi pristupna tačka (AP) režim rada
Dvostruko treperi	Wi-Fi zaštićeno podešavanje (WPS) režim rada
Stalno uključeno	Uspješno povezano/upareno

Konektori

Ovaj odjeljak uključuje pregled konektora koji su dostupni na vašem soundbar zvučniku.

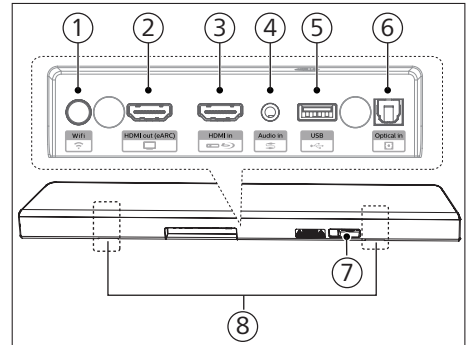

① Tipka (Podešavanja Wi-Fi-ja)

- Pokrenite Wi-Fi podešavanje za Play-fi.
- Pritisnite i držite tipku 4 sekunde da aktivirate WPS način rada.
- Pritisnite i držite tipku 8 sekundi da aktivirate AP način rada.

② HDMI out (HDMI izlaz) (eARC) utičnica

Port podržava eARC/ARC HDMI funkciju, povežite se na ulaz HDMI (eARC) na TV-u.

③ HDMI in (HDMI ulaz) utičnica

Povežite se na HDMI izvorne uređaje, kao što su DVD plejer, Blu-ray Disc™ plejer ili konzola za igranje.

④ Audio in (Audio ulaz)

Audio ulaz iz, na primjer, MP3 plejera (utičnica 3,5 mm).

⑤ USB

- Za audio medijsku reprodukciju se povežite na USB uređaj za pohranu.
- Ažurirajte softver ovog proizvoda.

- ⑥ **Optical in (Optički ulaz) utičnica**
Povežite na optički audio izlaz na TV ili digitalni uređaj.
- ⑦ **AC in ~ (Izmjenična struja) utičnica**
Priključite na napajanje.
- ⑧ **Utor za zidni nosač**

Bežični subwoofer

Ovaj odjeljak uključuje pregled bežičnog subwoofera.

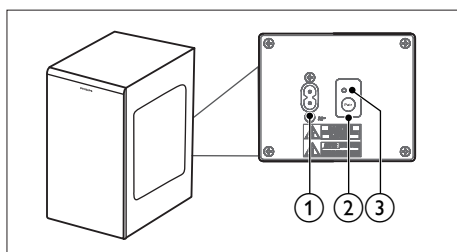

- ① **AC~ utičnica**
Priključite na napajanje.
- ② **Tipka za Pair (uparivanje)**
Pritisnite i držite da biste ušli u režim uparivanja za subwoofer.
- ③ **Indikator subwoofera**
Odredite status na osnovu indikatora bežičnog subwoofera.

Stanje LED lampica	Status
Brzo treperenje	Subwoofer u režimu uparivanja
Stalno uključeno	Uspješno povezano / upareno
Sporo treperenje	Neuspješno povezivanje / uparivanje

Daljinski upravljač

Ovaj odjeljak uključuje pregled daljinskog upravljača.

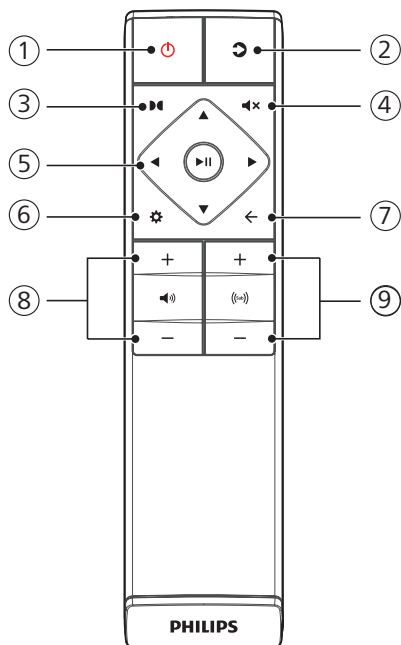

① Tipka (Stanje pripravnosti-Uključeno)

Stanje napajanja	Aktivnost	Funkcija
Uključeno		Pratite izvorno stanje
Stanje polu-pripravnosti	Jednom pritisnite  tipku	<ul style="list-style-type: none">• Wi-Fi je povezan.• Podržava Play-fi i Airplay2, Chromecast, Spotify Connect, Works with Alexa.
Stanje eko pripravnosti	Pritisnite i držite  3 sekundi	<ul style="list-style-type: none">• Wi-Fi je isključen.• Proizvod ulazi u režim rada niže potrošnje energije.• Ponovno pokretanje sistema će trajati relativno duže.

② (Izvor)

- Pritisnite da biste odabrali ulazni izvor za soundbar zvučnik.
- U BT načinu rada, pritisnite i držite 3 sekunde da prekinete vezu sa trenutno povezanim BT uređajima i uđete u režim rada Bluetooth uparivanja.

③ (Dolby Atmos)

Odaberite nivo visinskog efekta za Dolby Atmos.

④ (Isključi zvuk)

Utišati ili vratiti glasnoću.

⑤ Tipke za navigaciju

(Lijevo/Desno)

- Pređite na prethodnu ili sljedeću numeru u USB/BT režimu rada.
- Krećite se lijevo/desno u strukturi izbornika.

(Gore/Dolje)

- Krećite se gore/dolje u strukturi izbornika.

(Ući)

- Pokrenite, pauzirajte ili nastavite reprodukciju u USB/BT režimu rada.
- Potvrdite odabir.

⑥ (IZBORNİK)

Uđite u izbornik za podešavanje.

⑦ (Izlaz)

- Izbornik za izlaz.
- Da biste vratili Wi-Fi modul soundbar zvučnika na fabrička podešavanja, pritisnite i držite dugme 10 sekundi.

⑧ +/- (Jačina zvuka sistema)

Povećajte/smanjite jačinu zvuka sistema.

⑨ +/- (Jačina zvuka subwoofera)

Povećajte/smanjite jačinu zvuka subwoofera.

Pripremite daljinski upravljač

- Dostavljeni daljinski upravljač omogućava da se jedinicom rukuje s distance.
- Čak i ako se daljinskim upravljačem upravlja unutar efektivnog dometa od 19,7 stopa (6m), upravljanje daljinskim upravljačem može biti nemoguće ukoliko između jedinice i daljinskog upravljača postoje bilo kakve prepreke.
- Ako se daljinskim upravljačem rukuje u blizini drugih proizvoda koji generiraju infracrvene zrake ili ako se u blizini jedinice koriste drugi daljinski upravljači koji koriste infracrvene zrake, jedinica možda neće raditi ispravno. S druge strane, drugi proizvodi mogu raditi nepravilno.

Zamijenite bateriju daljinskog upravljača

Kliznite da biste uklonili poklopac pregrade za baterije, umetnite 2 AAA baterije (1,5 V) sa ispravnim polaritetom, a zatim vratite poklopac pregrade za baterije na svoje mjesto.

- Pobrinite se da krajevi baterije (+) i (-) budu usklađeni s krajevima (+) i (-) koji su navedeni u odjeljku za baterije.

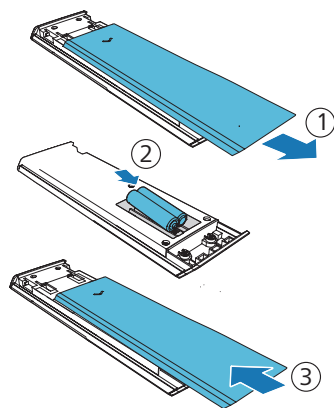

Mjere predostrožnosti u vezi s baterijama

- Uvjerite se da se umetnuli baterije s ispravnim polaritetima za pozitivno „⊕“ i negativno „⊖“.
- Koristite baterije iste vrste. Nikada nemojte zajedno koristiti različite vrste baterija.
- Mogu se koristiti punjive ili nepunjive baterije. Pogledajte mjere predostrožnosti na njihovim naljepnicama.
- Vodite računa o svojim noktima kada skidate poklopac baterije i bateriju.
- Nemojte ispuštati daljinski upravljač.
- Ne dozvolite da bilo šta utiče na daljinski upravljač.

- Nemojte prolijevati vodu niti bilo kakvu tečnost na daljinski upravljač.
- Nemojte stavljati daljinski upravljač na mokre predmete.
- Nemojte stavljati daljinski upravljač na direktnu sunčevu svjetlost ili u blizini izvora prekomjerne toplote.
- Izvadite bateriju iz daljinskog upravljača kada se ne koristi duže vremena, jer može doći do korozije ili curenja baterije i rezultirati fizičkom ozljedom i/ili oštećenjem imovine i/ili požarom.
- Nemojte koristiti nikakve druge baterije osim onih koje su specificirane.
- Nemojte miješati nove baterije sa starima.
- Nikada nemojte puniti bateriju osim ako je potvrđeno da se radi o vrsti punjivih baterija.

Postavljanje

Postavite subwoofer najmanje 1 metar (3 stope) od vašeg soundbar zvučnika i 10 centimetara od zida.

Za najbolje rezultate, postavite subwoofer kao što je prikazano ispod.

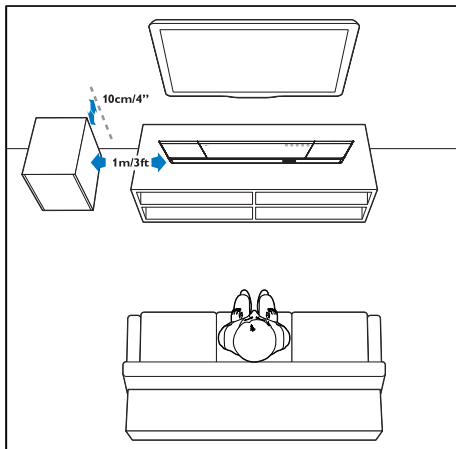

Montaža na zid

Napomena

- Nepravilna montaža na zid može dovesti do nesreće, povrede ili štete. Ako imate pitanja, kontaktirajte Službu za korisnike u svojoj državi.
- Prije montaže na zid, provjerite može li zid izdržati težinu vašeg soundbar zvučnika.
- Prije postavljanja na zid, nemojte skidati gumene nožice sa dna soundbar zvučnika, inače se gumene nožice ne mogu ponovo pričvrstiti.
- Ovisno o vrsti zida na koji ćete montirati vaš soundbar zvučnik, uvjerite se da koristite vijke odgovarajuće dužine i prečnika.
- Provjerite da li je USB priključak na zadnjoj strani soundbar zvučnika povezan sa USB uređajem. Ako se ustanovi da bilo koji spojeni USB uređaj utiče na montažu na zid, trebate koristiti drugi USB uređaj odgovarajuće veličine.

Dužina/prečnik vijka

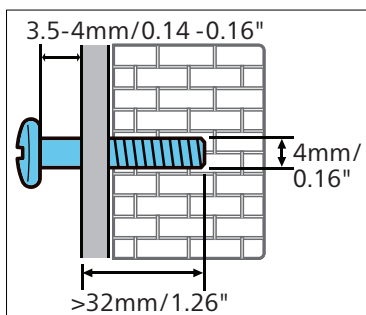

Preporučena visina montaže na zid:

Preporučuje se da prije postavljanja soundbar zvučnika na zid prvo instalirate TV. Sa već instaliranim televizorom, soundbar zvučnik montirajte na zid na udaljenosti od 50 mm/2,0" od dna televizora.

UPOZORENJE!

- Kako bi se spriječile ozljede, ovaj uređaj mora biti sigurno pričvršćen za pod/zid u skladu s uputama za montažu.
- Preporučena visina montaže na zid: $\leq 1,5$ metara.

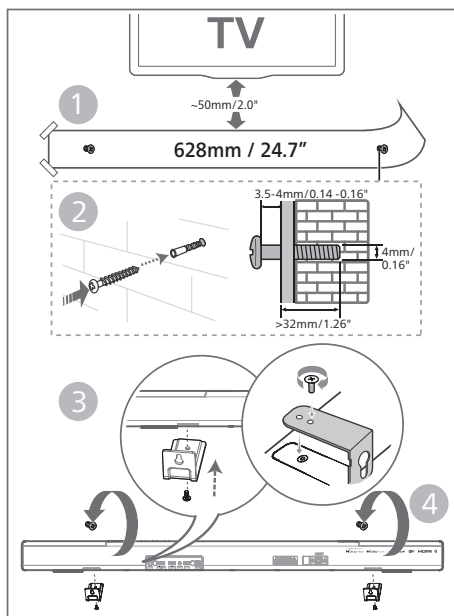

- 1 Izbušite 2 paralelne rupe (prečnika 3-8 mm svaku, u zavisnosti od tipa zida) na zidu.
 - ↳ Udaljenost između rupa je: **628 mm / 24,7"**
 - ↳ Kako biste odredili položaj rupe, prilikom bušenja rupa na zidu možete koristiti priloženi šablon za montažu na zid.
- 2 Učvrstite tiple i vijke u rupama.
 - ↳ Pazite da ostavite razmak od **3,5-4mm** između zida i glave vijka.
- 3 Pričvrstite zidne nosače (x2) na stražnju stranu jedinice.
- 4 Soundbar zvučnik objesite na vijke za pričvršćivanje.

3 Povežite

Ovaj odjeljak vam pomaže da povežete svoj soundbar zvučnik na TV i druge uređaje i da ga potom podesite.

Napomena

- Za identifikacione podatke i naznačenu snagu napajanja, pogledajte tipsku oznaku na poledini ili donjoj strani proizvoda.
- Prije uspostavljanja ili izmjene konekcije, provjerite da li su svi uređaji isključeni iz utičnica.

Dolby Atmos®

Dolby Atmos vam pruža impresivno iskustvo slušanja isporučujući zvuk u trodimenzionalnom prostoru, i svo bogatstvo, jasnoću i snagu Dolby zvuka. Za više informacija, molimo posjetite dolby.com/technologies/dolby-atmos

Koristite Dolby Atmos®

Dolby Atmos® je dostupan u HDMI režimu rada. Za detalje o povezivanju, molimo pogledajte „HDMI veza“.

- 1 Za korištenje Dolby Atmos® u režimu rada HDMI in / HDMI eARC / ARC, vaš TV mora podržavati Dolby Atmos®
- 2 Pobrinite se da je odabrano „No Encoding“ za bitni tok u digitalnom audio izlazu povezanog vanjskog uređaja (npr. Blu-ray DVD player, TV itd).
- 3 Dok ulazite u format Dolby Atmos / Dolby Digital / PCM, soundbar zvučnik će prikazati DOLBY ATMOS / DOLBY AUDIO / PCM.

Napomena

- Puni Dolby Atmos doživljaj dostupan je samo kada je soundbar zvučnik povezan na izvor putem kabla HDMI 2.0.
- Soundbar zvučnik će i dalje funkcionisati kada je povezan drugim metodama (kao što je digitalni optički kabl), ali nije u stanju da podržava sve Dolby funkcije. S obzirom na to, naša preporuka je povezivanje preko HDMI-ja, kako bi se osigurala puna podrška za Dolby.

Povežite na HDMI utičnicu

Neki 4K HDR televizori zahtijevaju HDMI ulaz ili da postavke slike budu podešene za prijem HDR sadržaja. Dodatne pojedinosti o postavljanju HDR displeja potražite u priručniku za upotrebu za vaš TV.

Opcija 1: HDMI eARC (poboljšajte povratni zvučni kanal)

Vaš soundbar zvučnik podržava HDMI sa eARC/ARC (poboljšajte povratni zvučni kanal). Ako je vaš TV u skladu s HDMI eARC/ARC, možete čuti TV audio preko vašeg soundbar zvučnika korištenjem jednog HDMI kabla.

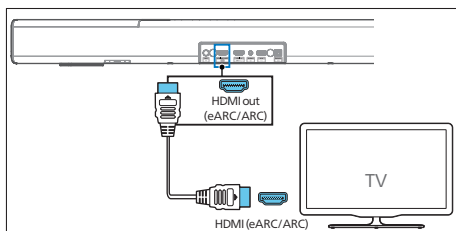

- 1 Uključite HDMI-CEC rad na svom TV-u. Za detalje pogledajte korisnički priručnik TV-a.
 - Konektor **HDMI ARC** na TV-u može biti drugačije označen. Za detalje pogledajte korisnički priručnik TV-a.

- 2 Koristite HDMI kabl velike brzine i povežite **HDMI out (eARC/ARC)** konektor na svom soundbar zvučniku na **HDMI ARC** konektor na TV-u.

Napomena

- TV mora podržavati HDMI-CEC i ARC funkciju. HDMI-CEC i ARC moraju biti podešeni na uključeno.
- Metoda podešavanja HDMI-CEC i ARC može se razlikovati ovisno o TV-u. Za detalje o funkciji ARC, pogledajte vaš priručnik za TV.
- Pobrinite se da koristite HDMI kablove koji podržavaju funkciju ARC.

Opcija 2: Standardni HDMI

Ako vaš TV nije u skladu s HDMI ARC, povežite svoj soundbar zvučnik na TV preko standardne HDMI veze.

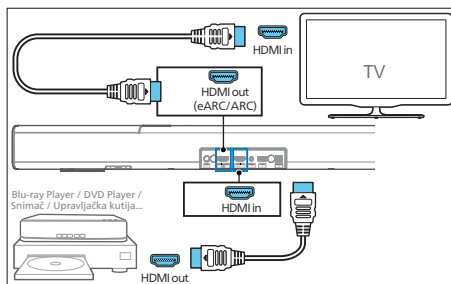

- 1 Koristite HDMI kabl da povežete **HDMI in** utičnicu soundbar zvučnika na vanjske uređaje (npr. igrače konzole, DVD playeri i Blu-ray).
- 2 Koristite HDMI kabl da povežete **HDMI out (eARC)** utičnicu soundbar zvučnika na **HDMI in** utičnicu TV-a.

Povežite optičku utičnicu

- 1 Koristite optički kabl i povežite **Optical** konektor na svoj soundbar zvučnik na **Optical out** konektor na TV ili drugi uređaj.

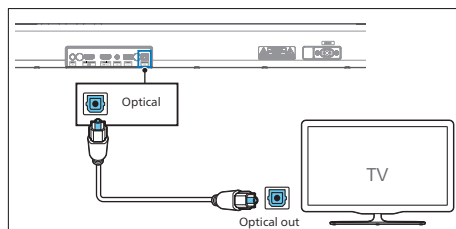

- Digital optički konektor može biti označen kao **Spdif** ili **Spdif out**.

Spojite na Audio in utičnicu

- Koristite audio kabl od 3,5 mm do 3,5 mm da povežete utičnicu za slušalice na TV-u sa **Audio in** utičnicom na soundbar zvučniku.

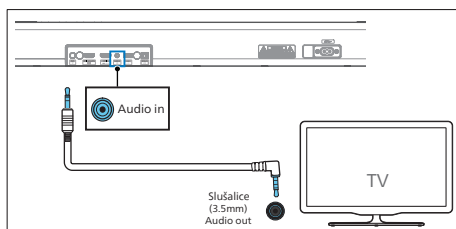

- Koristite audio kabl od RCA do 3,5 mm da povežete audio izlazne utičnice TV-a sa **Audio in** utičnicom na soundbar zvučniku.

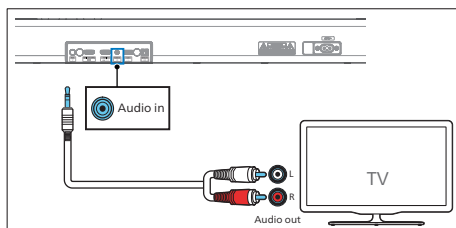

Priključite na napajanje

- Prije nego povežete kabl za napajanje naizmjeničnom strujom, provjerite jeste li dovršili sva ostala povezivanja.
 - Rizik od oštećenja proizvoda! Budite sigurni da jačina napona napajanja odgovara jačini napona koja je odštampana na poledini ili donjoj strani proizvoda.
- 1 Povežite mrežni kabl na **AC~** utičnicu jedinice, a zatim na mrežnu utičnicu.
 - 2 Povežite mrežni kabl na **AC~** utičnicu subwoofera, a zatim na mrežnu utičnicu.

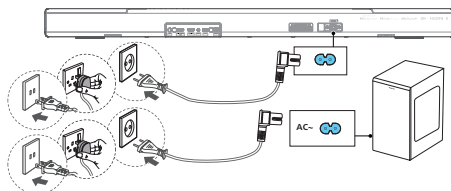

- * Količina kabla za napajanje i tip utikača se razlikuju u zavisnosti od regiona.

Uparite sa subwooferom

Automatsko uparivanje

Uključite soundbar zvučnik i subwoofer u mrežne utičnice, a zatim pritisnite jedinicu ili daljinski upravljač da biste jedinicu prebacili u **UKLJUČENO** režim. Subwoofer i soundbar zvučnik će se automatski upariti.

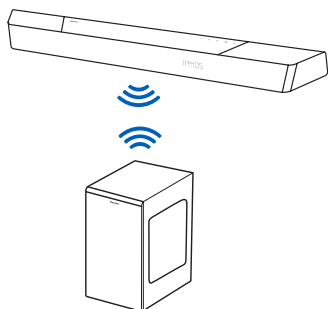

↳ Odredite status na osnovu indikatora bežičnog subwoofera.

Stanje LED lampica	Status
Brzo treperenje	Subwoofer u režimu uparivanja
Stalno uključeno	Uspješno povezano / upareno
Sporo treperenje	Neuspješno povezivanje / uparivanje

Savjeti

- Nemojte pritisnuti tipku za **Pair** na zadnjoj strani subwoofera, osim za ručno uparivanje.

Ručno uparivanje

Ako se ne čuje zvuk iz bežičnog subwoofera, ručno uparite subwoofer.

- 1 Ponovo isključite i jedinicu i subwoofer iz mrežnih utičnica, a zatim ih ponovo uključite nakon 3 minute.
- 2 Pritisnite i držite tipku za **Pair** na stražnjoj strani subwoofera 5 sekundi.
↳ Indikator na subwooferu će brzo treperiti.
- 3 Zatim pritisnite \odot na jedinici ili daljinskom upravljaču kako biste jedinicu prebacili na ON (kako biste UKLJUČILI jedinicu).
↳ Indikator na subwooferu će postati jednobojan kada uspije.
- 4 Ako indikator i dalje treperi, ponovite korake 1-3.

Savjeti

- Subwoofer bi na otvorenom prostoru trebao biti unutar 6 m od soundbar zvučnika (što bliže, to bolje).
- Uklonite sve predmete između subwoofera i soundbar zvučnika.
- Ako bežična veza ponovo ne uspije, provjerite ima li konflikata ili jakih smetnji (npr. smetnji od elektronskog uređaja) oko lokacije. Uklonite ove konflikte ili jake smetnje i ponovite gore navedene procedure.

Povežite se na Wi-Fi (bežični rad)

(Za iOS i Android verziju)

Povezivanjem ove jedinice i mobilnih telefona, tableta (kao što su iPad, iPhone, iPod touch, Android telefoni itd) na istu Wi-Fi mrežu, potom možete koristiti aplikaciju Philips Sound koju pokreće DTS Play-fi da bi kontrolisao soundbar zvučnik za slušanje audio datoteka.

- 1 Preuzmite i instalirajte aplikaciju Philips Sound koju pokreće DTS Play-fi na telefonu ili tabletu.

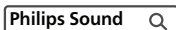

- Pobrinite se da je ruter uključen i da radi ispravno.

Napomena

- Ovisno o verziji uređaja, mogu se razlikovati radni ekran i način izvođenja operacija.

- 2 Povežite svoj telefon ili tablet na istu Wi-Fi mrežu na koju želite povezati soundbar zvučnik.



- 3 Pritisnite i držite tipku  (Wi-Fi), smještenu na stražnjoj strani kabineta, 8 sekundi da pokrenete Wi-Fi vezu.

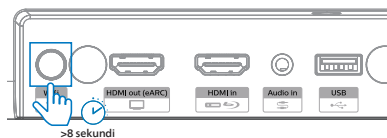

- ↳ Dok zvučnik ne načini drugi ton i zatim otpustite tipku.

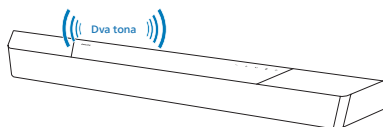

- 4 Sačekajte dok Wi-Fi svjetlosni indikator na prednjem ormariću ne pređe iz brzog treptanja u spori puls. Kada započne sporo pulsirati, to naznačava da zvučnik ulazi u Wi-Fi način podešavanja.

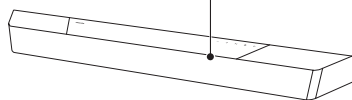
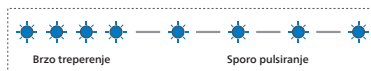

- 5 Pokrenite aplikaciju Philips Sound koju pokreće DTS Play-fi. Slijedite uputstva u aplikaciji za povezivanje ovog proizvoda na Wi-Fi mrežu.

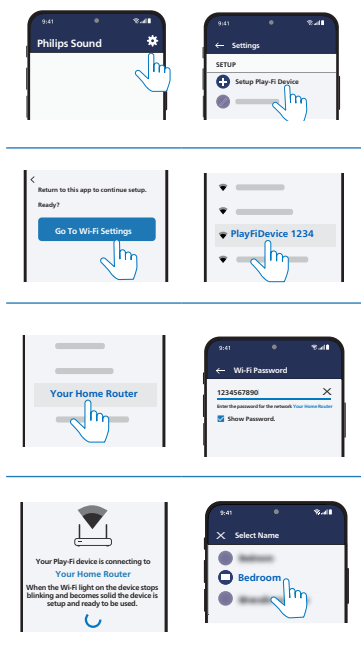



- 6 Nakon uspješne Wi-Fi veze, Wi-Fi svjetlosni indikator će prestati pulsirati i svijetlit će postojano. Kada podesite ovaj proizvod na Wi-Fi mrežu, možete ga kontrolisati s bilo kojeg pametnog telefona ili tableta na stoj mreži.

- 7 Nakon povezivanja, možete promijeniti naziv uređaja. Postoji nekoliko naziva koje možete odabrati ili možete kreirati vlastiti naziv tako što ćete izabrati Custom Name (Prilagođeni Naziv) na kraju liste s nazivima. Inače, uređaj slijedi zadani naziv.

- 8 Nakon povezivanja, ovaj proizvod može obavljati ažuriranje softvera. Nadogradite na najnoviji softver kada obavljate podešavanje prvi put. Nadogradnja softvera može potrajati nekoliko minuta. Nemojte isključivati zvučnik iz utičnice, isključite svoj uređaj ili ostavite mrežu za vrijeme nadogradnje.

Napomena

- Nakon povezivanja, proizvod može obavljati ažuriranje softvera. Nadogradnja je potrebna nakon početnog podešavanja. Bez nadogradnje, neće sve funkcije proizvoda biti dostupne.
- Kada prvo postavljanje nije uspješno, držite pritisnutu tipku  (Wi-Fi) na soundbar zvučnik 8 sekundi dok se ne čuje drugi ton i dok se svjetlo za Wi-Fi ne promijeni u sporo pulsiranje. Resetujte Wi-Fi vezu, ponovo pokrenite aplikaciju i započnite ponovo podešavanje.
- Ako želite promijeniti s jedne na drugu mrežu, potrebno je da ponovo podesite vezu. Pritisnite i držite tipku  (Wi-Fi) na soundbar zvučnik 8 sekundi da resetujete Wi-Fi vezu.
- Kada prvo postavljanje nije uspješno, zatvorite aplikaciju Philips Sound koju pokreće DTS Play-fi. Ponovo pokrenite aplikaciju i ponovo pokušajte sa podešavanjem.

Podešavanje AirPlay-a

Za podešavanje Wi-Fi veze iOS uređaja (iOS7 ili novijeg) i soundbar zvučnika, koristite AirPlay.

- 1 iOS uređaj: Podešavanja > Wi-Fi > odaberite kućnu mrežu [Play-Fi Device (xxxxxx)]
↳ Idite na podešavanje Wi-Fi mreže. Naziv Play-Fi uređaja se prikazuje za 5 sekundi.



- ↳ Izaberite Play-Fi uređaj u podešavanju Airplay-a.
- ↳ Pritisnite „Done“ kada je podešavanje završeno

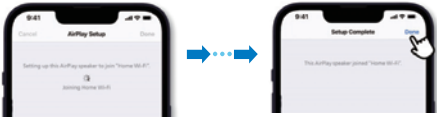

- ↳ Nakon uspješne Wi-Fi veze, Wi-Fi svjetlosni indikator će prestati pulsirati i svijetlit će postojano.

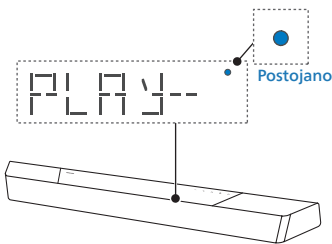

- 2 Vratite se u Philips Sound aplikaciju da biste dali naziv uređaju.



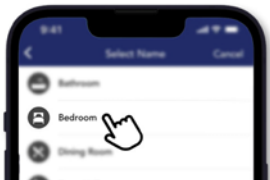

- 3 Nakon povezivanja, možete promijeniti naziv uređaja. Postoji nekoliko naziva koje možete odabrati ili možete kreirati vlastiti naziv tako što ćete izabrati Custom Name (Prilagođeni Naziv) na kraju liste s nazivima. Inače, uređaj slijedi zadani naziv.



WPS režim rada

Ako vaš ruter ima Wi-Fi zaštićeno podešavanje (WPS), možete podesiti vezu bez unošenja lozinke.

- 1 Pritisnite i držite tipku  (Wi-Fi) 4 sekunde. Čut ćete ton i Wi-Fi svjetlo će početi da dvostruko treperi. 
- 2 Pritisnite tipku WPS na svom ruteru. Ta tipka je obično označena ovim WPS logotipom. 
- 3 Nakon uspješne Wi-Fi veze, Wi-Fi svjetlosni indikator će prestati pulsirati i svijetlit će postojano.

Napomena

- WPS nije standardna funkcija na svim ruterima. Ako ruter nema WPS onda koristite standardno Wi-Fi podešavanje.
- Pritisnite tipku  (Wi-Fi) kada želite izaći iz WPS načina rada ili će automatski izaći nakon 2 minute.

Povežite soundbar zvučnik na TV s omogućenim Philips Play-fi

- 1 Uključite svoj DTS Play-fi TV koji je povezan na internet.
 - ↳ TV zvuk je isključen.
- 2 Unesite izbornik Settings (Postavke) na TV-u.
 - ↳ Settings > Sound > DTS Play-fi (Postavke > Zvuk > DTS Play-fi)

Podešavanje surround zvuka

Slijedite podešavanje na ekranu.

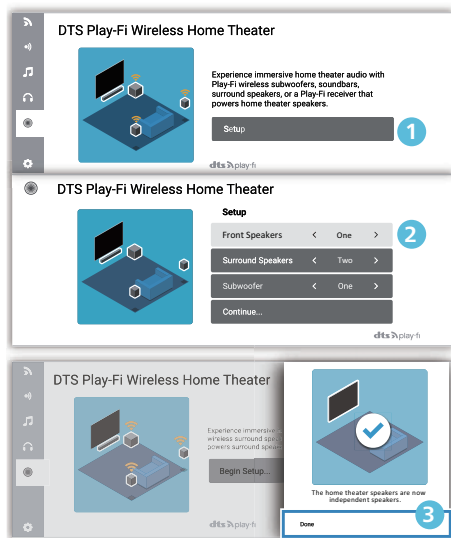

Podešavanje za TV audio

Također možete bežično prenositi zvuk TV-a na kućne zvučnike. Slijedite podešavanje na ekranu.

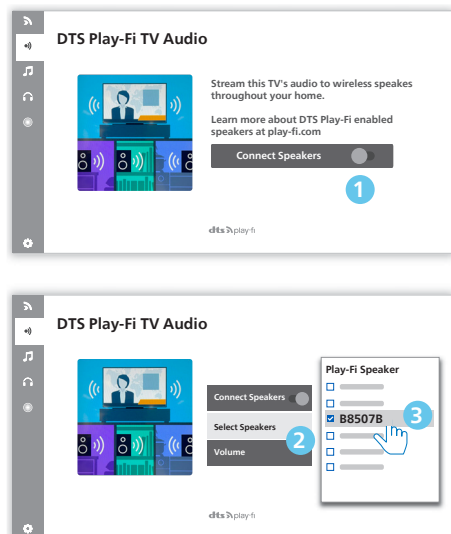

4 Koristite svoj soundbar zvučnik

Ovaj odjeljak vam pomaže da koristite soundbar zvučnik kako biste reproducirali audio s povezanih uređaja.

Prije nego što počnete

- Napravite neophodna povezivanja opisana u vodiču za brzi početak i korisničkom priručniku.
- Prebacite soundbar zvučnik na ispravan izvor za druge uređaje.

Uključite i isključite

- Kada prvi put povežete jedinicu na mrežnu utičnicu, jedinica će biti u režimu PRIPRAVNOSTI. Zasljetliti će indikator PRIPRAVNOSTI.

Stanje napajanja	Aktivnost	Funkcija
Uključeno		Pratite izvorno stanje
Stanje polu-pripravnosti	Jednom pritisnite tipku	<ul style="list-style-type: none">• Wi-Fi je povezan.• Podržava Play-fi i Airplay2, Chromecast, Spotify Connect, Works with Alexa.

Stanje eko pripravnosti Pritisnite i držite  3 sekundi

- Wi-Fi je isključen.
- Proizvod ulazi u režim rada niže potrošnje energije.
- Ponovno pokretanje sistema će trajati relativno duže.

Odaberite režime rada

Pritiskajte dugme  više puta na jedinici ili na daljinskom upravljaču da odaberete režim **Optical, Audio in, USB, BT**(Bluetooth), **HDMI in, HDMI eARC/ARC**.

↳ Na ekranu će se prikazati odabrani režim rada.

Displej	Status
OPT	Optički
AUX	Audio ulaz
USB	USB
BT	Bluetooth
HDMI	Ulaz HDMI
E-ARC	HDMI eARC
ARC	HDMI ARC







Savjeti

- Play-fi nije opcionalni izvor. Play-fi treba biti direktno kontrolisan od strane APP-a.

Podesite jačinu zvuka

Podesite jačinu zvuka sistema

Pritisnite dugmad +/- na soundbar zvučniku ili pritisnite  +/- (Jačina zvuka) dugmad na daljinskom upravljaču da povećate ili smanjite nivo jačine zvuka sistema.

- Da biste isključili zvuk, pritisnite  (Isključi zvuk) na daljinskom upravljaču.
- Da biste vratili zvuk, ponovo pritisnite  (Isključi zvuk) ili pritisnite  +/- (Jačina zvuka).

Podesite jačinu zvuka subwoofera

Pritisnite  +/- (subwoofer) na daljinskom upravljaču da biste povećali ili smanjili jačinu zvuka subwoofera.

Uživajte u zvuku Dolby Atmos

Pritisnite **⏮** da odaberete nivo surround efekata koji najbolje odgovara vašem ličnom ukusu u skladu sa vašim okruženjem.

- **UPMIX:** Uvjerite se da se svi zvučnici koriste za sadržaje manje od 5.1.2 ili 7.1.2 konfiguracije zvučnika.
 - **STANDARD:** Originalni zvuk.
 - **AI:** Funkcija medijske inteligencije Dolby Atmos za kućni audio koristi se za poboljšanje vokala ili surround efekata.
- ↳ Prema zadanoj vrijednosti, audio upmix je podešen na **7.1.2**.



Savjeti

- Displej će prikazati kanale zvučnika u skladu sa različitim konfiguracijama zvučnika, kao što su:
7.1.2: soundbar zvučnik
7.1.4: soundbar zvučnik + surround zvučnici
7.1.4: soundbar zvučnik + surround zvučnici + subwoofer
7.2.2: soundbar zvučnik + 2x subwoofer
7.2.4: soundbar zvučnik + surround zvučnici + 2x subwoofer

Izbornik podešavanja

Jedinica vam omogućava da konfigurirate napredna podešavanja kako bi vam pružila još bolje iskustvo.

Tipka	Funkcija
	Uđite u izbornik sa podešavanjima
	Zadnji/sljedeći podizbornik
	Prethodni/sljedeći izbor
	Izađite iz izbornika sa podešavanjima

Displej	Opis
EQ	Odaberite efekat ekvilajzera (EQ)
BAS X X	Prilagodite nivo Bass-a
TRE X X	Prilagodite nivo visokih tonova
BT PAIR	Pokrenite uparivanje Bluetootha
FL X X	Prednji lijevi zvučnik
FR X X	Prednji desni zvučnik
CT X X	Centralni zvučnik
DRC	Kontrola dinamičkog opsega
SYNC	Podesite odgodu zvuka
DIM X X	Podesite osvjetljenost displeja
DISP	Podešavanje isključenog displeja
STNBY	Podesite automatsko uključivanje/isključivanje pripravnosti
UPGRADE	Ažurirajte firmware preko USB-a

EQ

Odaberite unaprijed definisane režime zvuka koji odgovaraju vašem videu i muzici: **MOVIE, MUSIC, VOICE, STADIUM, CUSTOM (FILM, MUZIKA, GLAS, STADION, PRILAGOĐENO).**

- **MOVIE:** Stvorite doživljaj surround slušanja. Idealno za gledanje filmova.
- **MUSIC:** Stvorite dvokanalni ili višekanalni stereo zvuk. Idealno za slušanje muzike.
- **VOICE:** Stvorite zvučni efekat koji ljudski glas čini jasnijim i izvanrednijim za slušanje.
- **STADIUM:** Stvorite atmosferu kao da gledate sportsku utakmicu na stadionu.
- **CUSTOM:** Prilagodite zvuk na osnovu svojih preferencija. Potrebno je podesiti putem aplikacije Fine Tune.
 - ↳ Prema zadanim vrijednostima, EQ je postavljen na MOVIE.

BAS/VISOKI TONOVI



Promijenite podešavanja niske frekvencije (bass) i visoke frekvencije (visoki tonovi) ovog proizvoda.

- **BAS -5 ~ BAS +5**
- **TRE -5 ~ TRE +5**
- ↳ Prema zadanoj vrijednosti, bas/visoki tonovi podešeni su na 0.

BLUETOOTH UPARIVANJA

Uđite u režim rada Bluetooth uparivanja.

- Ako želite da povežete svoj soundbar zvučnik sa drugim Bluetooth uređajem, možete aktivirati uparivanje u meniju (**BT PAIR**) da biste prekinuli vezu sa svim uređajima i ušli u režim Bluetooth uparivanja.

↳ Pritisnite  > odaberite „**BT PAIR**“ > zatim pritisnite  (Ući) da potvrdite način uparivanja Bluetootha.

- Slijedite korake 2-3 u „**Pustite sa Bluetooth uređaja**“ iznad da uparite svoj Bluetooth uređaj.



Savjeti

- Izbornik „**BT PAIR**“ će se prikazati samo kada je trenutni izvor signala u „**BT**“ modu

Prilagodite nivo zvučnika

- Prednji lijevi : **FL -5 ~ FL +5**
- Prednji desni : **FR -5 ~ FR +5**
- Centralni : **CT -5 ~ CT +5**

↳ Prema zadanoj vrijednosti, nivo zvučnika je podešen na 00.

Kontrolan dinamičkog opsega (DRC)

Možete primijeniti kontrolu dinamičkog raspona na Dolby Digital numere.

- **ON (Uključeno):** Optimizacija dinamičkog opsega
- **OFF (Isključeno):** Isključite prilagođavanje dinamičkog opsega
- **AUTO (Automatski):** Dinamički opseg se automatski prilagođava
- ↳ Prema zadanoj vrijednosti, DRC režim rada je postavljen na AUTO.



Napomena

- DRC nije dostupan u USB/BT/Play-fi režimu rada.

SINHRONIZACIJA ZVUKA I VIDEO

Podesite odgodu zvuka.

Obrada video slike, ponekad duža od vremena potrebnog za obradu zvučnog signala. Ovo se zove „odgođeno“.

Funkcija odgode zvuka je dizajnirana da otkloni ovo odgađanje.

- **S 00 ~ S 200**
- ↳ Prema zadanoj vrijednosti, odgoda zvuka je podešena na 00.

DIM

Podesite osvijetljenost displeja.

- **HIGH, MID, LOW (VISOKO, SREDNJE, NISKO)**
- ↳ Prema zadanoj vrijednosti, dimmer je podešen na MID.

DISPLEJ

Podesite na automatsko isključivanje displeja (osim Wi-Fi LED indikatora) nakon 10 sekundi mirovanja nekorištenja.

- **ON (Uključeno):** Displej podesite na uključeno
- **OFF (Isključeno):** Displej podesite na isključeno
- ↳ Prema zadanoj vrijednosti, displej je podešen na ON.

AUTOMATSKA PRIPRAVNOST

Jedinica automatski prelazi u stanje pripravnosti nakon otprilike **15** minuta ako je TV ili eksterna jedinica odspojena (ili pauzira reprodukciju bita USB-a, BT funkcije), isključena.

- **STNBY IN 15M (PRIPRAVNOST ZA 15M):** Uključite Auto-pripravnost.
- **STNBY OFF (ISKLJUČITE PRIPRAVNOST):** Isključite Auto-pripravnost.
- ↳ Prema zadanoj vrijednosti, podešavanje je podešeno na ON.





Napomena

- Da biste potpuno isključili jedinicu, uklonite mrežni utikač iz mrežne utičnice.
- Potpuno isključite jedinicu kada nije u upotrebi kako biste štedjeli energiju.

Ažurirajte firmware preko USB-a





Provjerite postoji li najnovija verzija firmwarea na www.philips.com/support. Potražite svoj model i kliknite na „Softver i drajveri“.

Kopirajte datoteke za ažuriranje softvera na USB flash disk, umetnite USB flash disk u uređaj.



- ↳ Pritisnite  > odaberite „UPGRADE“ > „PLAY TO START“
- ↳ Zatim pritisnite  (UĆI) da biste potvrdili.
- ↳ Nadogradnja je završena i ponovo pokrenite.

Reproducirajte s Bluetooth uređaja

Povežite soundbar zvučnik sa svojim Bluetooth uređajem (kao što je iPad, iPhone, iPod touch, Android telefon ili laptop) putem Bluetooth veze, a zatim možete slušati audiodatoteke pohranjene na uređaju preko soundbar zvučnika.

- 1 Opetovano pritisćite tipku  na jedinici ili na daljinskom upravljaču da biste soundbar zvučnik prebacili na Bluetooth režim rada.
↳ BT je prikazan na displeju.
- 2 Na Bluetooth uređaju, uključite Bluetooth, potražite i izaberite **Philips B8507B** da biste pokrenuli vezu (pogledajte korisnički priručnik Bluetooth uređaja o tome kako da uključite Bluetooth).
- 3 Sačekajte dok ne čujete glasovnu poruku sa soundbar zvučnika.
↳ Ako je uspješno povezano, **BT** će biti prikazano na ploči displeja.
- 4 Odaberite i reproducirajte zvučne datoteke ili muziku na svom Bluetooth uređaju.
 - U toku reprodukcije, ako dolazi poziv, reprodukcija muzike se pauzira. Reprodukcijska traka će nastaviti kada poziv završi.
 - Ako vaš Bluetooth uređaj podržava AVRCP profil, na daljinskom upravljaču možete pritisnuti  /  da biste prešli na određenu pjesmu ili pritisnute  da pauzirate reprodukciju.

Da biste prekinuli vezu i uparili novi Bluetooth uređaj

- 1 U Bluetooth režimu pritisnite  > odaberi „**BT PAIR**” > Zatim pritisnite  (Ući) da biste prekinuli vezu sa svim uređajima i ušli u režim Bluetooth uparivanja.
 - Alternativno, direktno pritisnite i držite  dugme na soundbar zvučniku da biste prekinuli vezu sa svim uređajima i ušli u Bluetooth režim uparivanja.
↳ Na displeju će treptati „**PAIR**”.
- 2 Slijedite korake 2-3 u „**Pustite sa Bluetooth uređaja**” iznad da uparite svoj Bluetooth uređaj.

Napomena

- Na otvorenom prostoru bez prepreka, maksimalni radni opseg između soundbar zvučnika i Bluetooth uređaja je približno 10 metara (30 stopa).
- Kompatibilnost sa svim Bluetooth uređajima nije zagarantovana.
- Streaming muzike može biti prekinut zbog prepreka između uređaja i soundbar zvučnika, kao što su zidovi, metalno kućište koje prekriva uređaj ili drugi uređaji u blizini koji rade na istoj frekvenciji.

Kontrola na višestrukim tačkama

Proizvod podržava funkciju višestrukih tačaka i može istovremeno povezati dva Bluetooth uređaja (kao što su iPad, iPhone, iPod touch, Android telefon ili laptop).

- Kada se drugi Bluetooth uređaj poveže na soundbar zvučnik, pojavljuje se zvučni upit.
- Kada drugi Bluetooth uređaj prenosi svoj zvuk na soundbar zvučnik, pauzirat će se reprodukcija prvog Bluetooth uređaja.
- Dolazni poziv ima prioritet nad reprodukcijom muzike bez obzira na prvi ili drugi uređaj.

Slušajte vanjski uređaj

Pobrinete se da je jedinica povezana na TV ili audio uređaj.

- 1 Pritiskajte  dugme više puta na jedinici ili na daljinskom upravljaču da biste odabrali režim **Optical**, **Audio in**, **HDMI in**, **HDMI ARC**.
- 2 Direktno upravljajte svojim audio uređajem za svojstva reprodukcije.
- 3 Pritisnite tipke **Glasnoća +/-** da podesite jačinu zvuka na svoj željeni nivo.
↳ Prilikom odabira drugog audio formata, soundbar zvučnik će prikazati sljedeće:

Zvuk (skraćenica)	Displej
LPCM 2ch	PCM
LPCM 5.1ch	PCM
LPCM 7.1ch	PCM
Dolby Digital	Dolby AUDIO
Dolby TrueHD	Dolby AUDIO
Dolby Digital Plus	Dolby AUDIO
Dolby Atmos - Dolby TrueHD	Dolby Atmos
Dolby Atmos - Dolby Digital Plus	Dolby Atmos

Napomena

- Jedinica možda neće biti u stanju da dekodira digitalne audio formate iz ulaznog izvora. U tom slučaju jedinica će biti utišana. To NIJE kvar. Pobrinete se da je audio postavka ulaznog izvora (npr. TV, igraća konzola, DVD player, itd.) postavljena na **PCM** ili **Dolby Digital** (pogledajte korisnički priručnik uređaja ulaznog izvora za pojedinosti o audio postavkama) s **HDMI in/HDMI ARC/optički ulaz**.



Reproducirajte zvuk preko USB-a

Uživajte u zvuku na USB uređaju za skladištenje, kao što je MP3 plejer i USB flash memorija, itd.

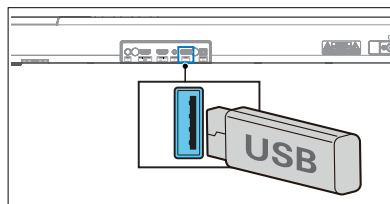
- 1 Umetnite USB uređaj.



- 2 Opetovano pritisćite tipku  na jedinici ili na daljinskom upravljaču da izaberete **USB** režim rada.
- 3 Tokom reprodukcije:

Tipka	Aktivnost
	Pokrenite, pauzirajte ili nastavite reprodukciju.
	Pređi na prethodnu ili sljedeću pjesmu.

Savjeti

- Ovaj proizvod možda neće biti kompatibilan sa određenim tipovima USB uređaja za pohranu.
- Ako koristite USB produžni kabl, USB čvorište ili USB višenamjenski čitač kartica, USB uređaj za pohranu možda neće biti prepoznat.
- Nemojte uklanjati USB uređaj za pohranu dok čitate datoteke.
- Ova jedinica može podržavati USB uređaji koji imaju do 32 GB memorije.
- Ova jedinica može reproducirati MP3 / WAV / FLAC.
- Podržava USB priključak: 5 V \equiv 500 mA.

Vraćanje na tvorničke postavke

Vraća uređaj na zadane postavke.

- Uključite soundbar zvučnik, pritisnite i držite dugmad **+/-** istovremeno 8 sekundi.
 - ↳ Displej prikazuje „**RESET**“ 5 sekundi.
 - ↳ Prilikom ponovnog pokretanja sistema, na displeju se prikazuje „**REBOOT**“.

5 Specifikacije proizvoda



Napomena

- Specifikacije i dizajn su podložni promjenama bez prethodne najave.

Bluetooth / Bežični

Bluetooth profili	A2DP, AVRCP
Opcija sa Bluetooth-om	V 5.3
Bluetooth frekvencijski opseg	2402 ~ 2480 MHz
Snaga predajnika	≤ 10 dBm
5.8G bežični opseg frekvencije / Snaga predajnika (EIRP)	5729 ~ 5850 MHz ≤ 10 dBm

Podržana mreža

WiFi IEEE 802.11a/b/g/n/ac bežični pojas frekvencije (Wi-Fi) / Snaga prenese radio frekvencije (EIRP)	
2.4G Wi-Fi	2400 ~ 2483,5 MHz / ≤ 20 dBm
	5150 ~ 5350 MHz / ≤ 20 dBm
5G Wi-Fi	5470 ~ 5725 MHz / ≤ 27 dBm
	5725 ~ 5850 MHz / ≤ 14 dBm

Soundbar zvučnik

Napajanje	100-240 V~ 50/60 Hz
RMS izlazna snaga MAX izlazna snaga	180 W 360 W (10% THD)
Potrošnja energije	35 W
Potrošnja energije u stanju pripravnosti	< 0,5 W
Frekvencijski odziv	150 Hz - 20 KHz
Otpor zvučnika	8Ω
Dimenzije (Š x V x D)	940 x 65 x 106 mm
Težina	2,7 kg
Radna temperatura	0 °C - 45 °C

Subwoofer

Napajanje	100-240 V~ 50/60 Hz
RMS izlazna snaga MAX izlazna snaga	120 W 240 W (10% THD)
Potrošnja energije	25 W
Potrošnja energije u stanju pripravnosti	< 0,5 W
Frekvencijski odziv	35 Hz - 150 Hz
Otpor	3 Ω
Dimenzije (Š x V x D)	150 x 410 x 309 mm
Težina	5,6 kg
Radna temperatura	0 °C - 45 °C

USB

USB direktna verzija	2.0 puna brzina
USB	5 V = 500 mA

Ekstenzija	Codec	Stopa uzorkovanja	Brzina u bitovma
.mp3	MPEG 1 sloj 1	16 ~ 48 kHz	32 ~ 448 kbps
	MPEG 1 sloj 2	16 ~ 48 kHz	8 ~ 384 kbps
	MPEG 1 sloj 3	16 ~ 48 kHz	8 ~ 320 kbps
	MPEG 2 / MPEG 2.5 sloj 1	16 ~ 48 kHz	8 ~ 256 kbps
	MPEG 2 / MPEG 2.5 sloj 2	16 ~ 48 kHz	8 ~ 160 kbps
	MPEG 2 / MPEG 2.5 sloj 3	16 ~ 48 kHz	8 ~ 160 kbps
.wav	WAV	16 ~ 48 kHz	Do 1536 kbps
.flac	FLAC	Do 48 kHz / 16 bita	

Daljinski upravljač

Udaljenost/Ugao	6 m/30°
Tip baterije	AAA (1,5 V x 2)

Podržani audio formati

Format	Funkcija			
	HDMI ulaz	HDMI eARC	HDMI ARC	Optički
LPCM 2ch	√	√	√	√
LPCM 5.1 ch	√	√	√	√
LPCM 7.1 ch	√	√	--	--
Dolby Digital	√	√	√	√
Dolby Digital Plus	√	√	√	--
Dolby TrueHD	√	√	--	--
Dolby MAT	√	√	--	--
Dolby Atmos - Dolby Digital Plus	√	√	√	--
Dolby Atmos - Dolby TrueHD	√	√	--	--
Dolby Atmos - Dolby MAT	√	√	--	--

√ : Podržani formati.

-- : Nepodržani format.

Proizvod mora biti u skladu sa obaveznim zahtjevima Dolby indikacije koji su označeni u nastavku

Ulazni signal	Format zvuka	Dolby Virtualizer	Indikacija formata		
			Dolby Atmos ¹	Dolby Surround ¹	Dolby Audio
Dolby Digital	Zasnovano na kanalima	Isključeno			√
		Uključeno		√	
Dolby Digital Plus	Zasnovano na objektima	-	√		
		Isključeno			√
	Zasnovano na kanalima	Uključeno		√	
		Isključeno			√
Dolby TrueHD	Zasnovano na objektima	-	√		
	Zasnovano na kanalima	Isključeno			√
Uključeno			√		
Dolby MAT	Zasnovano na objektima	-	√		
		Isključeno			√
	Zasnovano na kanalima	Uključeno		√	

6 Rješavanje problema



Upozorenje

- Rizik od strujnog udara. Nikada ne uklanjajte kućište proizvoda.

Da bi garancija bila važeća, nikada ne pokušavajte sami popraviti proizvod. Ako imate problema prilikom korištenja proizvoda, provjerite sljedeće tačke prije nego što zatražite servis. Ako i dalje imate problem, potražite podršku na www.philips.com/support.

Glavna jedinica

Na glavnoj jedinici ne rade dugmad.

- Isključite ga iz napajanja na nekoliko minuta, a zatim ga ponovo priključite.

Nema napajanja

- Uvjerite se da je AC kabl ispravno spojen.
- Uvjerite se da u AC utičnici ima struje.
- Pritisnite tipku za  na daljinskom upravljaču ili soundbar zvučniku kako biste uključili soundbar zvučnik.

Zvuk

Nema zvuka iz soundbar zvučnika.

- Povežite audio kabl sa vašeg soundbar zvučnika na TV ili druge uređaje. Kako god, nije vam potrebna posebna zvučna veza kada:
 - su soundbar zvučnik i TV povezani preko HDMI ARC veze, ili
 - je uređaj povezan sa HDMI in konektorom na vašem soundbar zvučniku.

- Na daljinskom upravljaču izaberite odgovarajući zvučni ulaz.
- Uvjerite se da soundbar zvučnik nije utišan.
- Vratite ovaj proizvod na fabrička podešavanja (pogledajte „Vraćanje na tvorničke postavke“).

Iskrivljen zvuk ili eho.

- Ako reprodukujete zvuk s TV-a putem ovog proizvoda, pobrinite se da je zvuk TV-a utišan.

Zvuk i video nisu sinhronizovani.

- Pritisnite za sinhronizaciju zvuka i videa.

Nema zvuka iz bežičnog subwoofera.

- Ručno povežite subwoofer s glavnom jedinicom.
- Povećajte jačinu zvuka. Pritisnite  +/- (Jačina zvuka) na daljinskom upravljaču ili na soundbar zvučniku.
- Kada koristite bilo koji od digitalnih ulaza, ako nema zvuka:
 - Pokušajte TV izlaz podesiti na PCM ili
 - Povežite se direktno na svoj Blu-ray / drugi izvor. Neki televizori ne prolaze kroz digitalni zvuk.
- Vaš TV može biti podešen na varijabilni audio izlaz. Potvrdite da su postavke audio izlaza podešene na FIXED ili STANDARD, ne VARIABLE. Za detaljnije informacije pogledajte korisnički priručnik za TV.
- Ako koristite Bluetooth, provjerite je li jačina zvuka na izvornom uređaju pojačana i da zvuk uređaja nije utišan.
- Kada se reprodukcija zaustavi i nema zvuka u Wi-Fi načinu rada, provjerite je li vaša kućna mreža normalna.

Bluetooth

Uređaj se ne može povezati sa soundbar zvučnikom.

- Uređaj ne podržava kompatibilne profile potrebne za soundbar zvučnik.
- Niste omogućili Bluetooth funkciju uređaja. Pogledajte korisnički priručnik uređaja da vidite kako omogućiti funkciju.
- Uređaj nije ispravno povezan. Povežite uređaj ispravno.
- Soundbar zvučnik je već povezan s drugim Bluetooth uređajem. Odspojite povezani uređaj, a zatim pokušajte ponovo.

Kvalitet reprodukcije zvuka sa povezanog Bluetooth uređaja je loš.

- Bluetooth prijem je loš. Približite uređaj soundbar zvučniku ili uklonite sve prepreke između uređaja i soundbar zvučnika.

Ne mogu pronaći naziv Bluetootha na ovoj jedinici na svom Bluetooth uređaju

- Uvjerite se da je Bluetooth funkcija aktivirana na vašem Bluetooth uređaju.
- Ponovno uparite jedinicu s vašim Bluetooth uređajem.

Wi-Fi

Wi-Fi veza se ne može uspostaviti.

- Provjerite dostupnost WLAN mreže na ruteru.
- Postavite Wi-Fi ruter bliže jedinici.
- Uvjerite se da je lozinka tačna.
- Provjerite WLAN funkciju ili ponovo pokrenite modem i Wi-Fi ruter.

Dolby Atmos

Ne može se postići izvanredne Dolby Atmos efekte.

- Za veze koje nisu HDMI (kao što je korištenje USB-a, Bluetooth-a, Optical-a ili AUDIO IN) generišu se okružujući efekti ograničene visine. Pogledajte odjeljak „Dolby Atmos“ o tome kako postići najbolje Dolby Atmos efekte.

Play-fi

Nije moguće otkriti uređaje koji podržavaju play-fi s aplikacije.

- Uvjerite se da je uređaj povezan na Wi-Fi.

Nije moguće reprodukovati play-fi muziku.

- Određene mrežne usluge ili sadržaji dostupni putem uređaja možda neće biti dostupni u slučaju da davalac usluga prekine svoju uslugu.
- Kada prvo postavljanje nije uspješno, zatvorite aplikaciju Philips Sound koju pokreće DTS Play-fi. Ponovo pokrenite aplikaciju.
- Kada je zvučnik podešen kao Stereo Pairs (Stereo Parovi) ili kao Surround Sound (Surround Zvuk), zvučnik treba biti isključen u aplikaciji prije odvojene upotrebe.

Daljinski upravljač ne radi

- Prije nego što pritisnete bilo kakvu tipku za kontrolu reprodukcije, prvo izaberite ispravan izvor.
- Smanjite udaljenost između daljinskog upravljača i jedinice.
- Umetnite baterije s polaritetima (+/-) koji su poravnati kako je naznačeno.
- Zamijenite bateriju.
- Usmjerite daljinski upravljač direktno na senzor na prednjoj strani jedinice.

Ovo je 15-minutna funkcija isključivanja, jedan od standardnih zahtjeva ERPII-a za uštedu energije

- Kada je nivo vanjskog ulaznog signala jedinice prenizak, jedinica će se automatski isključiti nakon 15 minuta. Povećajte nivo jačine zvuka vašeg vanjskog uređaja.

Subwoofer je u stanju mirovanja ili indikator subwoofera ne svijetli

- Izvucite kabl za napajanje iz utičnice i ponovo ga uključite nakon 3 minuta da biste resetovali subwoofer.

Zaštitne oznake



For DTS patents, see <http://patents.dts.com>. Manufactured under license from DTS, Inc. (for companies headquartered in the U.S./Japan/Taiwan) or under license from DTS Licensing Limited (for all other companies). DTS, DTS Play-Fi, Play-Fi and the DTS Play-Fi and Play-Fi logos are registered trademarks or trademarks of DTS, Inc. in the United States and other countries. © 2021 DTS, Inc. ALL RIGHTS RESERVED.



The Wi-Fi CERTIFIED™ Logo is a registered trademark of Wi-Fi Alliance®.



Google, Google Play and Chromecast built-in are trademark of Google LLC. Google Assistant is not available in certain languages and countries.



To control this AirPlay 2 -enabled speaker, iOS 11.4 or later is required. Use of the Works with Apple badge means that an accessory has been designed to work specifically with technology identified in the badge and has been certified by trademarks of Apply Inc. ,registered in the U. S. and other countries.

Apple® and AirPlay® are trademarks of Apple Inc., registered in the U.S. and other countries.



The Spotify Software is subject to third party licenses found here: www.spotify.com/connect/third-party-licenses



The Adopted Trademarks HDMI, HDMI High-Definition Multimedia Interface, HDMI traddress and the HDMI Logos are trademarks or registered trademarks of HDMI Licensing Administrator, Inc. in the United States and other countries.

COMPATIBLE WITH



Dolby, Dolby Vision, Dolby Atmos, and the double-D symbol are registered trademarks of Dolby Laboratories Licensing Corporation. Manufactured under license from Dolby Laboratories. Confidential unpublished works. Copyright © 2012-2021 Dolby Laboratories. All rights reserved.



The Bluetooth® word mark and logos are registered trademarks owned by Bluetooth SIG, Inc. and any use of such marks by MMD Hong Kong Holding Limited is under license. Other trademarks and trade names are those of their respective owners.



Roku, the Roku logo, Roku TV, Roku TV Ready, and the Roku TV Ready logo are trademarks and/or registered trademarks of Roku, Inc. This product is Roku TV Ready-supported in the United States, Canada, United Kingdom, Mexico and Brazil. Countries are subject to change. For the most current list of countries in which this product is Roku TV Ready-supported, please email rokutvready@roku.com.



Kompanija zadržava pravo promjene specifikacija bez prethodne najave. Posjetite www.Philips.com/support za najnovija ažuriranja i dokumente. Philips i grb Philips Shield su registrovani zaštitni znakovi Koninklijke Philips N.V. i koriste se pod licencom. Ovaj proizvod je proizvela kompanija MMD Hong Kong Holding Limited ili jedna od njenih podružnica, a MMD Hong Kong Holding Limited pruža garanciju u vezi sa ovim proizvodom.

