

Portable MP3-CD Player

EXP3460
EXP3461
EXP3462
EXP3463

používateľské príručka



PHILIPS

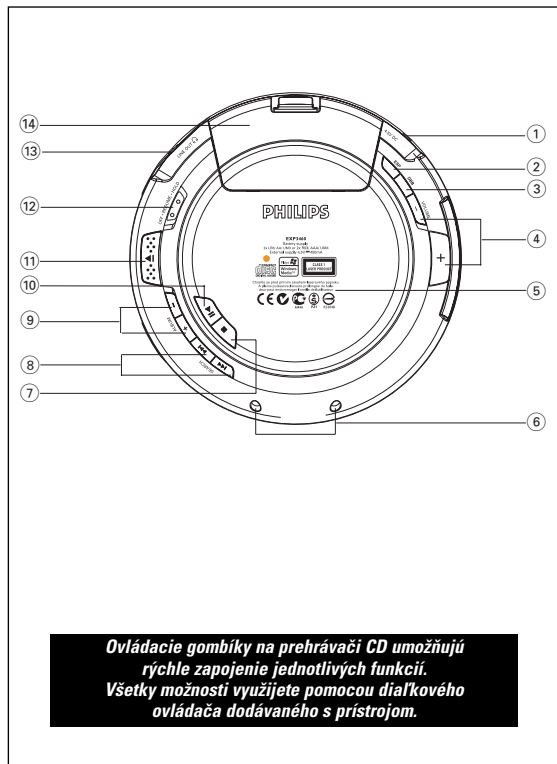

Meet Philips at the Internet
<http://www.philips.com>



EXP3460, EXP3461
EXP3462, EXP3463



Printed in China

AL/bk 445-1

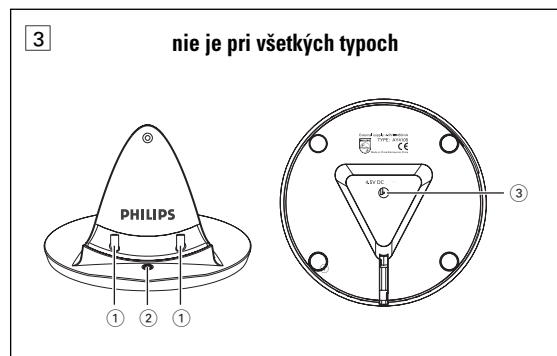
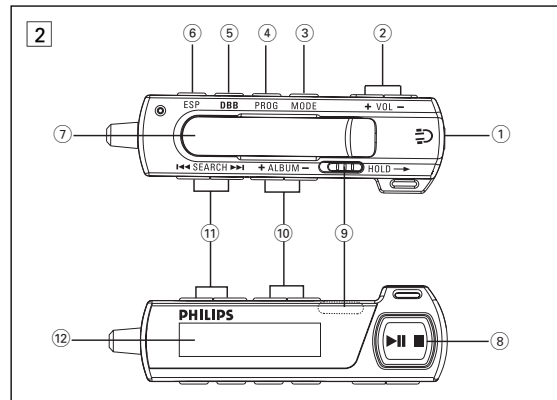

Príslušenstvo dodávané s prístrojom:

- 1 x slúchadlá HE250
- 1 x diaľkový ovládač, AY3802
- 1 x vyberte kryt pre batérie typu AA
- 1 x AC/DC adaptér, AY3162 (pre niektoré typy)
- 1 x Nabíjacia vidlica, AY4105 (pre niektoré typy)
- 2 x akumulátorová batéria AY3363 (pre niektoré typy)

Ovládacie gombíky (pozri obrázok č. 1)

- 1 **4.5V DC**prípoj napájania pomocou adaptéru AC/DC
- 2 **ESP**výber medzi úsporným režimom batérie a systémom ochrany proti otrasm Electronic Skip Protection (ESP). ESP zabezpečuje neprerušované prehrávanie CD disku, bez ohľadu na prípadné vibrácie alebo nárazy.
- 3 **DBB**zapojenie a vypnutie zdôrazňovanie basových tónov. Týmto gombíkom je možné aj zapojiť/vypnúť zvukový signál (krátke pisknutie), pre túto funkciu je nutné gombík podržať zhruba 2 sekundy stisnutý.
- 4 **VOLUME +/-**nastavenie sily zvuku
- 5typový štítok
- 6 **Prípojnému konektoru**pripája sa k prípojným konektorom na vašom Nabíjacia vidlica AY4105 (pre niektoré typy)
- 7 **■**zastavenie reprodukcie CD, zotrenie programu, zapojenie nabíjania a vypnutie prístroja.
- 8 **SEARCH ◀◀ / ▶▶**postúpenie na nasledujúcu skladbu a hľadanie smerom dozadu/ dopredu
- 9 **ALBUM +/-**len MP3/WMA-CD: výber predchádzajúceho / nasledujúceho albumu alebo skok späť alebo dopredu.
- 10 **▶II**zapnutie prístroja, zapojenie a prerušenie reprodukcie CD.
- 11 **▲**otvorenie priestoru pre CD
- 12 **OFF**vypnutie funkcie RESUME a HOLD (len na prehrávači)
- RESUME**uloženie tej polohy do pamäti
- HOLD**zablokuje všetky tlačidlá (len na prehrávači)

DIAĽKOVÝ OVLÁDAČ AY3802 / SLÚCHADLÁ HE 250

Nabíjacia vidlica AY4105 (pozri obrázok č. 3, pre niektoré typy)

- 1 **Prípojný konektor**.....pripája sa k prípojnému konektoru na vašom prehrávači CD.
- 2 **Ukazovateľu nabíjania**sa rozsvieti načerveno (nabíjanie zapnuté) / zelená kontrolka (záložné napájanie)
- 3 **4.5V DC** prípoj napájania pomocou adaptéru AC/DC

Použitie diaľkového ovládača

Pomocou diaľkového ovládača je možné zapojiť ktorúkoľvek funkciu prístroja

- 1 **Diaľkový ovládač pripojte správne do zásuvky prístroja LINE OUT** 
- 2 **Pripojte správne slúchadlá do zásuvky na diaľkovom ovládači.**
- 3 Na diaľkovom ovládači, stlačte a hold ▶II zapojte reprodukciu.
- 4 Nastavte silu a charakter zvuku na prehrávači pomocou ovládacích gombíkov na diaľkovom ovládači.
- 5 Pre zastavenie prehrávania stlačte ■.
- 6 Pre vypnutie prehrávača diskov CD znovu stlačte ■.

Slúchadlá HE250, LINE OUT

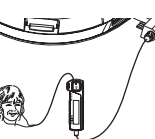
- Diaľkový ovládač zasuňte do výstupu prehrávača **LINE OUT**  a slúchadlá pripojte k diaľkovému ovládaču.
-  kimeneten keresztül csatlakoztat-hatja a lejátszót a HiFi rendszéréhez

DÔLEŽITÉ!

Bezpečné počúvanie programu: počúvajte pri miernej hlasitosti. používanie slúchadiel pri veľkej hlasitosti môže poškodiť váš sluch.

Bezpečná doprava: nepoužívajte slúchadlá keď riadite vozidlo alebo bicykel, lebo môžete spôsobiť nehodu.

- 13 prípoj pre diaľkový ovládač a slúchadlá ovládané diaľkovým ovládačom.
- 14vyberte kryt pre batérie.

Diaľkový ovládač AY3802 (pozri obrázok č. 2)

- 1 3,5 mm prípoj slúchadiel
- 2 **VOL +/-**nastavenie sily zvuku
- 3 **MODE**voľba rôznych spôsobov reprodukcie výber a zadanie funkcie displeja, stlačte a podržte na 3 sekundy MODE.
- 4 **PROG**uloženie skladieb do programu a prehľad programu.
- 5 **DBB**zapojenie a vypnutie zdôrazňovanie basových tónov. Týmto gombíkom je možné aj zapojiť/vypnúť zvukový signál (krátke pisknutie), pre túto funkciu je nutné gombík podržať zhruba 2 sekundy stisnutý.
- 6 **ESP**výber medzi úsporným režimom batérie a systémom ochrany proti otrasm Electronic Skip Protection (ESP). ESP zabezpečuje neprerušované prehrávanie CD disku, bez ohľadu na prípadné vibrácie alebo nárazy.
- 7 klipsa
- 8 **▶II**zapnutie prístroja, zapojenie a prerušenie reprodukcie CD.
-zastavenie reprodukcie CD, zotrenie programu, zapojenie nabíjania a vypnutie prístroja.
- 9 **OFF**vypnutie funkcie HOLD(iba na diaľkovom ovládači)
- HOLD**zablokuje všetky tlačidlá (iba na diaľkovom ovládači)
- 10 **ALBUM +/-**len MP3/WMA-CD: výber predchádzajúceho alebo nasledujúceho albumu.
- 11 **SEARCH ◀◀ / ▶▶**postúpenie na nasledujúcu skladbu a hľadanie smerom dozadu/ dopredu
- 12 displej

OBSLUHA PREHRÁVAČA CD A OŠETROVANIE CD

- Nikdy sa nedotýkajte optiky (A) prehrávača CD.
- Chráňte prehrávač CD, napájacie články a CD pred vlhkosťou, dažďom, pieskom a prílišným teplom (jaké je napríklad v blízkosti tepelných zdrojov lebo na mieste vystavenom priamemu slnečnému žiareniu).
- Prehrávač CD čistite mierne navlhčenou handričkou, ktorá nepúšťa chlčky. Nikdy nepoužívajte žiadne chemické čistiace prostriedky, pretože môžu mať korozívne účinky.
- CD čistite handričkou, ktorá nepúšťa chlčky a to vždy iba ľahmi od stredy platne smerom k jej okraju. Akýkoľvek chemický čistiaci prostriedok poškodzuje platňu! Na CD nikdy nič nepíšte a nič na ne nenalepujte.
- Pri náhlom prechode z veľmi studeného do veľmi teplého prostredia sa môže optika opotiť. Prehrávač CD v tomto prípade nefunguje. Ponechajte prehrávač CD na teplom mieste a vyčkajte až sa vlhkosť odparí.
- Používanie mobilného telefónu v blízkosti prehrávača CD môže spôsobiť poruchy vo funkcii prístroja.
- Dbajte, aby prístroj nespadol, pretože by sa mohol poškodiť.

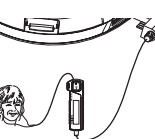
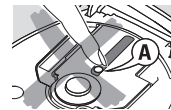

NAPÁJANIE

Napájacie články (dodávané s prístrojom lebo ich je možné zakúpiť)

Pre tento prístroj používajte nasledujúce typy monočlánkov:

- ◆ alkalické monočlánky **AA (LR6, UM3)** alebo **AAA (LR03, UM4)**
- ◆ PHILIPS akumulátorové batérie typu **AY3363**

Vloženie batérií AA (LR6, UM3)

Použite tiež kryt pre batérie typu **AA**.

- Otvorte priestor pre napájacie články a vložte 2 štandardné alebo alkalické monočlánky.

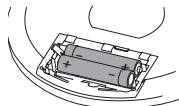

Vloženie batérií AAA (LR03, UM4) alebo AY 3363

1 Otvorte priestor pre napájacie články.

- 2 Vložte batérie **AAA** na zadnú stranu krytu, tak ako je ukázané na obrázku.

3 Vratte kryt s nainštalovanými batériami **AAA** späť do prístroja.

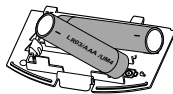

Užitočné rady:

- Neodporúčame používať súčasne staré a nové napájacie články, resp.
- Ak nebudete prístroj dlhší čas používať, vyberte napájacie články z prístroja.

Signalizácia stavu nabitia napájacích článkov

Na displeji sa zobrazí približný stav nabitia napájacích článkov.



Napájacie články sú úplne nabité



Napájacie články sú nabité z dvoch tretín



Napájacie články sú nabité z jednej tretiny



Napájacie články sú zlé alebo vyčerpané. Displej: **LOW BATT** a niekoľkokrát sa ozve zvukový signál.

NAPÁJANIE

Užitočné rady:

- **Skontrolujte, či je prehrávač vypnutý, pretože v opačnom prípade sa batérie nabiť nedajú.**
- Počas nabíjania sa akumulátorová batéria obvykle zahrieva.
- Aby bylo nabíjení v Nabíjacia vidlica vždy úspešné, presvedčte se, zda jsou připoje čistě.
- Použiť je možné iba akumulátorovú jednotku **ECO-PLUS NiMH** typu **AY3363**.

Užívateľská príručka

- Životnosť akumulátorovej batérie sa znižuje, ak ju nabijate v stave úplného alebo polovičného nabitia. Preto odporúčame používať akumulátorovú napájaciu batériu **ECO-PLUS NiMH** až sa úplne vybijie a až potom ju znovu nabijajte.
- Dbajte, aby sa akumulátorová batéria nedostala do styku s kovovým predmetom a aby nedošlo k elektrickému skratu.
- Ak sa akumulátorová batéria vyčerpá krátko po nabití, vypršala jej životnosť.

Napájacie články obsahujú chemikálie, preto ich po použití vložte do určených nádob na odpadky. contienen sustancias químicas peligrosas.

- Prístroj nesmie byť vystavený pokvapkaniu alebo ošpliechaniu tekutinou.
- Na prístroj nedávajte žiadne potencionálne nebezpečné predmety (napr. nádoby s vodou, zapálené sviečky)

NAPÁJANIE

Priemerná doba reprodukcie za normálnych podmienok Typ napájacích článkov

	úspora energie	
	Audio CD	MP3-CD
Alkalické AA	30 hodín	45 hodín
Alkalické AAA	13 hodín	20 hodín

Nabíjacia vidlica AY4105 (dodávané s prístrojom lebo ich je možné zakúpiť)

Nabíjacia vidlica AY4105 sa dá použiť na nabíjanie vložených batérií (AY3363).

Nabíjanie akumulátorovej jednotky ECO-PLUS NiMH v Nabíjacia vidlica

1 Pripojenie Nabíjacia vidlica AY4105:

- Presvedčte sa, či napätie v miestnej sieti odpovedá údajom na adaptéri.
- Zasuňte zástrčku sieťového adaptéru na vstup nabíjacia vidlica **DC 4.5V** a do zásuvky.

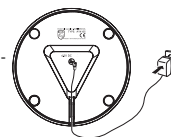

2 Vložte akumulátorovú napájaciu batériu **ECO-PLUS NiMH** typu **AY3363**:

- Skontrolujte, či sú batérie (AY3363) správne vložené.

3 Pripojenie prehrávača:

- Skontrolujte, či je prehrávač vypnutý.
- Podľa zobrazenia musí ▼ smerovať k ukazovateľu nabíjania, opatrne pripojte prehrávač k nabíjacia vidlica. Ubezpečte sa, že prípojný konektor prehrávača CD zapadol do príslušných zásuviek.

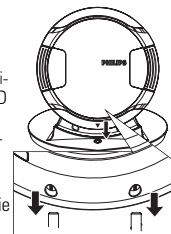

→ Ukazovateľ nabíjania sa rozsvieti načerveno (nabíjanie zapnuté). Nabíjanie sa začne.

→ Displej: **CHARGING**.

→ Ak sa zahreje akumulátorová jednotka príliš, nabíjanie sa asi na 30 minút preruší a na displeji sa zobrazí nápis **Hot** alebo displej: **BATT HOT**

→ Keď sa napájanie ukončí, Ukazovateľ nabíjania sa rozsvieti zelená kontrolka (záložné napájanie) a na displeji sa zobrazí označenie **BATT FULL**.

NAPÁJANIE

Sieťový adaptér AY3162 (dodávané s prístrojom lebo je ho možné zakúpiť)

Používajte výhradne sieťový adaptér typu AY3162 (4.5V/450mA DC, jednosmerný prúd, stredný vývod kladný pól). Použitie iného výrobku môže spôsobiť poškodenie prístroja.

1 Presvedčte sa, či napätie v miestnej sieti odpovedá údajom na adaptéri.

2 Zasuňte zástrčku sieťového adaptéru na vstup prehrávača 4.5V DC a do zásuvky.

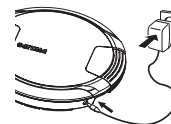

Užitočné rady:

- Ak nepoužívate adaptér, vždy ho odpojte.

OCHRANA ŽIVOTNÉHO PROSTREDIA

- Prístroj nie je zabalený do nadbytočných obalov. Urobili sme všetko preto, aby obal mohol byť rozdelený na tri rovnorodé materiály: kartón (obaly), polystyrol a polyetylén (vrecká, ochranná fólia).
- Prístroj je vyrobený z takých materiálov, ktoré je možné znovu spracovať, keď demontáž vykonáva špeciálne vybavená odborná firma. Obalové materiály, vyčerpané napájacie články a už nepoužiteľný prístroj vložte, prosím, podľa miestnych predpisov a zvyklostí do vhodných nádob na odpadky.

O MP3 / WMA

MP3 (MPEG1 Audio Layer 3) a WMA (Windows Media Audio) je technológia vyvinutá na komprimáciu hudobných materiálov, ktorá podstatne znižuje množstvo digitálnych údajov na audio CD, pričom zachováva kvalitu zvuku originálnej CD

- **Odkiaľ získate hudobné súbory:** Buď si stiahnete povolené hudobné súbory MP3 z Internetu na pevný disk Vášho počítača alebo si ich vyrobíte z vlastnej audio CD. Pre túto možnosť vložte do drivera CD-ROM-u počítača audio CD a konvertujte ju príslušným kódovacím programom. Pre hudobné súbory MP3 bude kvalita zvuku odpovedajúca pri minimálnej rýchlosti prenosu dát 128 kbps a 96 kb/s pre súbory WMA.
- **Ako vyrobiť súbory MP3/WMA na CD-ROM-u:** Nahrávačom CD Vášho počítača nahrajte („zapište“) hudobné súbory z pevného disku na CD-ROM.

Užitočné rady:

- Dbajte, aby súbory MP3 boli zakončené na **.mp3** a WMA boli zakončené na **.wma**.
- Maximálny počet hudobných súborov a albumov je približne 350 (počítané s názvom súboru s priemernou 20 znakmi).
- Počet skladieb, ktoré je možné zreprodukovať závisí na dĺžke názvu súboru. Ak zvolíte kratšie názvy súborov, bude podporovaných viac súborov.

Windows Media Audio® je registrovaná obchodná značka spoločnosti Microsoft

Jednotlivé ochranné značky tvoria vlastníctvo príslušných majiteľov.

REPRODUKČIA CD

Pomocou tohto prístroja je možné reprodukovat nasledujúce typy platní:

- všetky audio CD s programom
- **DÔLEŽITÉ!** CD disky kódované pomocou technológií na ochranu autorských práv niektorými nahrávacími spoločnosťami možno nebude možné prehrávať na tomto výrobku.

- všetky finalizované audio CDR a CDRW
- WMA/MP3-CD (CD-ROM so súbormi WMA/MP3)

- 1 Posunutím posuvky ▲ otvorte priestor pre CD.
- 2 Vložte platňu etiketou smerom hore tak, že opatrne pritisnete stred platne, aby dobre priľahla. Stiskom smerom dolu priestor zatvorte.
- 3 Stisnutím gombíka ►► zapnite prehrávač a zapojte reprodukcii. (na diaľkový ovládač, stlačte a hold ►►)
→ Displej : EXPANUM a nápis "READING CD" sa zobrazí. Reprodukcia sa započí.
Audio CD: Zobrazí sa poradové číslo aktuálnej skladby
MP3/WMA: zobrazia sa názvy súborov
- 4 Stlačte krátko ►► pre prerušenie prehrávania.
→ Čas v ktorom došlo k prerušeniu blíká.
Niekoľkokrát sa ozve zvukový signál.
- 5 Pokračujte v prehrávaní opätovným krátkym stlačením ►►.
- 6 Ak si želáte ukončiť reprodukcii, stisnite ■.
→ Audio CD: Zobrazí sa celkový počet stóp a celkový čas prehrávania zvukového disku.
MP3/WMA: Zobrazí sa celkový počet albumov a stóp na MP3/WMA-CD.

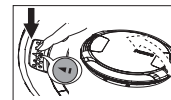

REPRODUKČIA CD

Užitočné rady:

- Ak reprodukovate platňu, na ktorej sú aj štandardné CD Audio skladby aj súbory MP3, prístroj zreprodukuje najprv skladby CD Audio.
- "0" sa zobrazí ako číslo vášho albumu, ak ste nezaradili vaše MP3/WMA súbory do akéhokoľvek albumu na disku.

- 7 Ak si želáte vypnúť prístroj, stisnite gombík ■.

- 8 Platňu vyberte tak, že ju uchopíte za okraje, cez otvor uprostred opatrne stisnete držiak a platňu pritom dvíhate smerom hore.

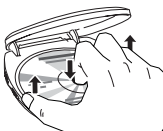

Automatický pohotovostný stav

Keď sa skončí reprodukcia CD alebo pásky a prístroj bude nečinný viac ako 25 sekundy, displej sa vypne. O 65 sekundy tak sa prístroj automaticky vypne aby sa ušetrila elektrická energia.

HLASITOSŤ A ZVUKU

Nastavenie hlasitosti

- Nastavte hlasitosť gombíkom **VOLUME +/-** (00 - 30, na diaľkový ovládač **VOL +/-**).

Užitočné rady:

- Hlasitosť zvuku pokračuje pri:
- predvolenej hlasitosti (12) - keď začínate prehrávať z pohotovostného režimu režimu vypnutia.
 - predchádzajúcej hlasitosti - keď začínate prehrávať z vypnutej polohy



Zvýraznení basových tónov

K dispozícii sú tri možnosti DBB (Dynamic Bass Boost):

- Vyp: bez zlepšeného výkonu basov.

- **DBB 1** : mierne zvýraznenie basových tónov

- **DBB 2** : silné zvýraznenie basových tónov

- Stisnite jedenkrát alebo niekoľkokrát **DBB** a zvolte žiadanú úroveň zvýraznenia basových tónov:

→ ak je režim DBB aktivovaný, zobrazí sa číslo **DBB 1 2**.



VOĽBA SKLADBY/ ALBUMU A JEJ VYHĽADANIE

Voľba a hľadanie na všetkých platniach

Voľba skladby

- Stisnete **◀** alebo **▶** krátko jedenkrát alebo niekoľkokrát a postúpíte na začiatok práve reprodukovanej, predchádzajúcej alebo nasledujúcej skladby.
- V stave pause/stop stlačíte **▶||** a reprodukcia sa začne.
→ Reprodukcia pokračuje zvolenou skladbou.

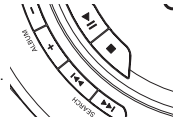

Hľadanie časti skladby počas reprodukcie

- 1 Ak podržíte **◀** alebo **▶** stisnutý, máte možnosť vyhľadať časť skladby smerom dozadu alebo dopredu.
→ Zapojí sa hľadanie a reprodukcia pokračuje tlmene.
- 2 Keď nájdete hľadanú časť skladby, gombík uvoľníte.
→ Reprodukcia pokračuje zvyčajným spôsobom.

Voľba na WMA/MP3-CD

Voľba albumu

- Stisnete **ALBUM +/-** - krátko jedenkrát alebo niekoľkokrát a postúpíte na začiatok prvej skladby práve reprodukovanej, predchádzajúceho alebo nasledujúceho albumu.
- V stave pause/stop stlačíte **▶||** a reprodukcia sa začne.
→ Reprodukcia pokračuje prvou skladbou zvoleného albumu.

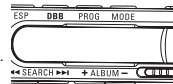

Voľba skladby

- 1 Ak podržíte **ALBUM +/-** - stisnutý, budete môcť rýchlo postúpiť na predchádzajúcu alebo nasledujúcu skladbu typu WMA/MP3.
→ Zapojí sa preskakovanie skladieb, po 5 sekundách sa preskakovanie zrýchli.
- 2 Keď nájdete hľadanú skladbu, gombík uvoľníte.
→ Reprodukcia pokračuje zvolenou skladbou.

Užitočné rady:

– Počas prehrávania programu, nie je možné používať tlačidlá **ALBUM +/-**.

PROGRAMOVANIE SKLADIEB

(iba na diaľkovom ovládači)

Do programu je možné zvoliť a uložiť 50 skladieb v ľubovoľnom poriadku. Ktorúkoľvek skladbu je možné uložiť do pamäti niekoľkokrát.

- 1 Pomocou **◀** alebo **▶** zvolíte skladbu. (MP3/WMA-CD: alebo **ALBUM +/-**).
- 2 Na diaľkový ovládač, stisnutím gombíka **PROG** ju uložte do pamäti.
→ Displeji sa zobrazí označenie **P** a počet skladieb uložených do pamäti.
- 3 Vyše opísaným spôsobom voľte ďalšie skladby a ukladajte ich do pamäti.
- 4 Ak je práve zapojená štandardná reprodukcia, stisnutím **■** ju zastavte. Stisnutím **▶||** zapojte reprodukciu programu
→ Zobrazí sa nápis **PROG** a reprodukcia sa zapojí.
- 5 Stisnutím **■** a opakovaním krokov 1-2 sa zvolia a naprogramujú všetky želané skladby.
→ Ak sa pokúsíte naprogramovať viac ako 50 skladieb, na displeji sa zobrazí nápis **PROG FULL**.



Kontrola programu

Ak si želáte skontrolovať program, podržte stisnutý **PROG** zhruba 3 sekundy.
→ Na displeji sa zobrazí poradové čísla všetkých skladieb uložených do programu.

Zotrenie programu

- 1 Ak chcete zastaviť prehrávanie stlačte **■**
- 2 Pre zmazanie programu stlačte **■**
Na displeji sa raz zobrazí **Clear.ed** (Zmazané).

Užitočné rady:

– Program bude zotrený aj v prípade, že dojde k výpadku napätia, lebo otvoríte priestor pre CD lebo prístroj sa automaticky vypne.

VOĽBA SPÔSOBU REPRODUKČIE – MODE

(iba na diaľkovom ovládači)

Môžete zvoliť a meniť rôzne spôsoby reprodukcie pred alebo v priebehu reprodukcie.

- 1 Na diaľkový ovládač, ak stisnete niekoľkokrát **MODE**, budete môcť voľiť niektorú z nasledujúcich možností:
 - **ALL** (**Shuffle All**): skladby celej diskety sú reprodukované v náhodnom poradí.
 - **ALL** (**Shuffle repeat all**): celá disketa sa reprodukuje nepretržite v náhodnom poradí.
 - (**Repeat 1**): nepretržite reprodukuje súčasnú skladbu
 - **ALL** (**Repeat All**): celá disketa/program sa opakuje.
 - **Scan All**: Každá skladba v položke disk/ program sa prehráva počas 10 sekúnd.

Iba pre MP3/WMA CDs:

- (**Shuffle Album**): Všetky skladby aktuálneho albumu budú jedenkrát zreprodukované v náhodne zvolenom poriadku.
- (**Shuffle Repeat Album**): Všetky skladby aktuálneho albumu budú opakované zreprodukované v náhodne zvolenom poriadku.
- (**Repeat Album**): Prístroj bude opakovaně reprodukovat všetky skladby aktuálneho albumu.

→ Ikona vami vybraného režimu prehrávania trikrát zabliká.

- 2 Stlačte **▶||** a ak reprodukcia sa začne ak je v zastavenom stave.
- 3 Ak si želáte vrátiť sa k zvyčajnému spôsobu reprodukcie, stisnete niekoľkokrát **MODE**, až nápis a .

Užitočné rady:

– , , **Scan All**: iba tieto režimy prehrávania sa dajú kombinovať s naprogramovanými stopami.

PROGRAMOVANIE SKLADIEB

(iba pre skladby MP3/ WMA)

- Na diaľkový ovládač, Stlačte a podržte počas reprodukcie **MODE** na 3 sekundy. Within 2 seconds, stisnite **MODE** krátko jedenkrát alebo niekoľkokrát zvolíte tým zobrazenie nasledujúcich informácií:
 - **FILENAME**: názov súboru, ktorý obsahuje skladbu
 - **ALBUM**: názov rozbaľovacieho albumu obsahujúceho album
 - **TITLE**: názov skladby (ak je taká informácia ID3 tag)
 - **ARTIST**: meno interpreta (ak je taká informácia ID3 tag)
 - **PLAY TIME**: uplynutý čas prehrávania, číslo albumu a číslo stopy

Užitočné rady:

- **ID3 tag** je súčasťou súboru MP3/ WMA a obsahuje rôzne informácie o skladbe, ako napríklad názov skladby alebo meno interpreta. Pred zhotovením MP3/ WMA-CD zostavte pomocou software na kódovanie formátu MP3/ WMA informácie ID3 tag.
- **Displeji** zobrazia max.31 znakov

ESP / ŠETRENIE ENERGIE

Štandardné prenosné prehrávače CD často pri údere alebo otrasu preskočia jednotlivé časti skladby CD. Tento prístroj má však takú funkciu, **ELECTRONIC SKIP PROTECTION (ESP)**, ktorá aj v prípade miernych otrasov zabezpečuje bezporuchovú reprodukciu. Pri príliš silných otrasoch však ani ESP nie je schopná zabrániť výpadkom zvuku. **A nie je taktiež schopná zabrániť škodám, ktoré spôsobuje pád prístroja z výšky!**

Táto funkcia podporuje dlhšiu životnosť bateriek a dlhšie prehrávanie.

- Ak chcete vypnúť ochranu proti otrasom a uviesť prístroj do úsporného režimu batérie, stlačte **ESP**.
→ **ESP** sa vypne.
- zase stlačte **ESP**.
→ Zobrazí sa nápis **ESP**.



→ Oops:

Uplynul maximálny čas **ESP**. Reprodukcia je prerušená, ale bude pokračovať, keď prehrávač prestane vnímať otrasy.



200 SEC MAGIC ESP

Priemerný čas prehrávania pri zapnutej ochrane ESP :

Sekundy	typ stopy
200	WMA-CD(64kbps)
100	MP3-CD(128kbps)
45	Audio CD

✔ **Užitočné rady:**

- *ESP je štandardne vždy aktivovaný.*

HOLD

- Ak si želáte funkciu HOLD vypnúť, nastavte spínač do pozície **OFF**.
→ Všetky tlačidlá sú odblokované.

✔ **Užitočné rady:**

- Ak posuniete prepínač na prehrávači do polohy **RESUME**, vypnete funkciu blokovania **HOLD** a zapnete funkciu pokračovania **RESUME**.

ZVUKOVÁ SPÄTNÁ VÄZBA (BEEP)

Funkcia zvukovej spätnej väzby znamená, že po stlačení ktoréhokoľvek gombíka na prístroji je počuť krátky zvukový signál. Ďalej, ak je prístroj prechodne vypnutý alebo ak sú napájacie články už slabé, rovnako je čas od času počuť krátky zvukový signál.

1 Ak podržíte **DBB** 2 sekundy stisnutý, zapnete tým alebo vypnete funkciu zvukovej spätnej väzby:

- **b e e p o f f** : Zvukový signál je vypnutý.
- **b e e p o n** : Zvukový signál je zapojený.

✔ **Užitočné rady:**

- *Vo východiskovom nastavení je zvukový signál zapnutý.*

RESUME

(len na prehrávači, audio disc)

RESUME - pokračovanie od miesta, kde bola reprodukcia prerušená

Do pamäti je možné uložiť tú pozíciu, ktorá je práve reprodukovaná.

Pri novom zapojení bude reprodukcia pokračovať z bodu, kde bola predtým prerušená.(RESUME). Dosiahnete toho nastavením spínača **OFF-RESUME-HOLD** do príslušnej pozície.

1 Ak si želáte zapojiť funkciu **RESUME**, nastavte spínač počas reprodukcie do pozície **RESUME**.

2 Ak si želáte reprodukciu ukončiť, stisnite gombík ■

3 Ak si želáte v reprodukcii pokračovať, stisnite gombík **▶▶** (na diaľkový ovládač stlačte a hold **▶▶**).

→ reprodukcia bude pokračovať od bodu, kde bola predtým prerušená.

• Ak si želáte vypnúť funkciu **RESUME**, nastavte spínač do pozície **OFF**.



HOLD

HOLD - blokovanie všetkých gombíkov

Tento model je vybavený dvojitou blokovacou funkciou, ktorá bráni náhodnému zatlačeniu tlačidiel a spusteniu ich funkcie. Tlačidlá môžete zablokovať buď len na prehrávači alebo len na diaľkovom zariadení, prípadne na oboch! Jednoducho len posuňte príslušný prepínač **HOLD** do polohy **HOLD** zapnuté alebo vypnuté. Napríklad:

- Ak chcete zapnúť blokovanie na prehrávači posuňte prepínač **OFF•RESUME•HOLD** do polohy **HOLD** (na diaľkový ovládač, Ak chcete zapnúť blokovanie na prehrávači posuňte prepínač **OFF•HOLD** do polohy **HOLD**).

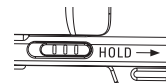

→ Všetky funkcie gombíkov budú blokované.Po stlačení ktoréhokoľvek gombíka sa na displeji zobrazí odkaz **HOLD**. Ak je prístroj vypnutý, zobrazí sa „ **HOLD** “ len pri stlačení **▶▶**.

HOLD

ODSTRAŇOVANIE ZÁVAD

UPOZORNENIE : V žiadnom prípade sa nepokúšajte sami opraviť prístroj, pretože v tomto prípade stratíte právo na záruku. V prípade akejkoľvek závady, predtým ako odnesiete prístroj do opravovne, skontrolujte ho podľa nižšie uvedených bodov. Ak sa Vám problém, na základe nami navrhovaného nepodarí vyriešiť, obráťte sa na predajcu alebo na servis.

CD prehrávač sa nezapne, alebo prehrávanie nezačne

- Skontrolujte, či sú batérie nabité, či sú správne vložené a či sú styčné body čisté.
- Skontrolujte, či je adaptér pevne zapojený.

Na displeji sa zobrazí Insert CD

- Skontrolujte, či je CD čistá a správne vložená (s etiketou hore).
- Ak sa šošovka zarosila, nechajte ju pár minút vysušiť.
- Uistite sa či nie je CD disk kódovaný technológiami na ochranu autorských práv, pretože niektoré nevyhovujú Compact Disc štandardu.

Na displeji sa zobrazí Disc Error

- CD-RW (CD-R) sa nezaznamenala správne. Použite funkciu **FINALIZE** na CD-nahrávači.

Na displeji sa zobrazí Non audio

- CD obsahuje nie audio súbory. Stlačte **SEARCH** ◀◀ alebo ▶▶ jeden alebo viac krát a preskočte na CD audio skladbu miesto súborov s inými údajmi

Znak **HOLD** je zapnutý a/alebo ovládacie gombíky nereagujú

- Ak je **HOLD** aktivovaný, tak ho vypnite.
- Elektrostatický výboj. Vypnite prúd alebo na pár minút vyberte batérie.

CD preskakuje skladby

- CD je poškodená alebo špinavá. CD očistite alebo vymeňte.
- **SHUFFLE** alebo **PROG** je zapnuté. Vypnite zapnutú funkciu.

Nie je zvuk alebo kvalita zvuku nie je dobrá.

- Je možné, že je zapnutá funkcia. Stlačte **▶▶**.
- Uvoľnené, nesprávne alebo špinavé spojenia. Spojenia skontrolujte a očistite.
- Skontrolujte správne nastavenie hladiny zvuku. Nastavte hladinu zvuku.
- Silné magnetické polia. Skontrolujte polohu prehrávača a spojenia. Nenechajte v blízkosti aktívnych mobilných telefónov.

