

Altijd tot uw dienst

Ga voor registratie van uw product en ondersteuning naar
www.philips.com/support



CE235BT



Gebruiksaanwijzing

PHILIPS

Contents

1	Veiligheid	2	9	Uw USB-apparaat opladen	19
2	Uw autoaudiosysteem	3	10	Geluid aanpassen	19
	Introductie	3			
	Wat zit er in de doos?	3			
	Overzicht van het systeem	4			
3	Het autoaudiosysteem installeren	7	11	Systeeminstellingen aanpassen	20
	Kabels aansluiten	7			
	In het dashboard plaatsen	8			
	Het voorpaneel bevestigen	9			
4	Aan de slag	10	12	Aanvullende informatie	20
	Product voor de eerste keer gebruiken	10		Het systeem resetten	20
	De tijdsindeling instellen	10		De zekering vervangen	20
	De klok instellen	11			
	Selecteer een bron	11	13	Productinformatie	21
	Een luisterzone kiezen	11		Productinformatie	21
	De knoptonen dempen	11			
5	Naar de radio luisteren	12	14	Problemen oplossen	22
	Overschakelen naar de radiomodus	12		Algemeen	22
	Een tunergebied kiezen	12		Over het Bluetooth-apparaat	23
	Een tuner gevoeligheid kiezen	12			
	Naar radiozenders zoeken	12	15	Kennisgeving	24
	Radiozenders opslaan in het geheugen	12		De zorg voor het milieu	24
	Afspelen met RDS	13		Handelsmerkverklaring	24
				Copyright	24
6	Afspelen vanaf een opslagapparaat	15			
	Weergave regelen	15			
	Tracks wisselen	16			
7	Bluetooth-apparaten gebruiken	16			
	Een apparaat verbinden	16			
	Audio afspelen vanaf een Bluetooth-apparaat	17			
	Bellen	17			
8	Een externe speler beluisteren	18			

1 Veiligheid

Lees alle instructies goed door en zorg dat u deze begrijpt voordat u dit apparaat gaat gebruiken. Als het product wordt beschadigd omdat u de instructies niet hebt opgevolgd, is de garantie niet van toepassing.

- Breng geen wijzigingen aan het apparaat aan om blootstelling aan straling of een anderszins onveilige werking van dit product te voorkomen.
- Het apparaat is uitsluitend ontworpen voor gebruik bij 12 V negatieve aarde.
- Stel het volume in op een veilig en prettig niveau, zodat u veilig kunt rijden.
- Onjuiste zekeringen kunnen schade of brand veroorzaken. Raadpleeg een expert wanneer u de zekering moet vervangen.
- Gebruik alleen het meegeleverde bevestigingsmateriaal voor een veilige installatie.
- Stel het product niet bloot aan regen of water om kortsluiting te voorkomen.
- Er mag geen vloeistof op het product druppelen of spatten.
- Plaats niets op het apparaat dat gevaar kan opleveren, zoals een glas water of een brandende kaars.
- Steek geen voorwerpen in de ventilatiesleuven of andere openingen van het apparaat.
- Reinig het apparaat met een zachte, vochtige doek. Gebruik geen vloeistoffen als alcohol, chemicaliën of huishoudelijke schoonmaakmiddelen om het apparaat te reinigen.

2 Uw autoaudio-systeem

Gefeliciteerd met uw aankoop en welkom bij Philips! Registreer uw product op www.philips.com/welcome om optimaal gebruik te kunnen maken van de door Philips geboden ondersteuning.

Introductie

Met dit systeem kunt u:

- audio van USB-opslagapparaten, micro SD-kaarten, andere externe spelers en Bluetooth-apparaten afspelen.
- naar radiozenders luisteren.

U kunt het geluid met deze geluidseffecten verbeteren:

- Dynamic Bass Boost (DBB)
- Digital Sound Control (DSC)

Af speelbare media:

- USB-opslagapparaat
 - Compatibiliteit: USB 2.0, USB 1.1
 - Klasseondersteuning: MSC (Mass Storage Class)
 - Maximale capaciteit: 32 GB
- micro SD-kaart
 - Maximale capaciteit: 32 GB
- .mp3-bestanden
 - Bestandssysteem: FAT16, FAT32
 - Maximaal aantal mappen: 99
 - Maximumaantal tracks/bestanden: 999
 - Maximumaantal mapniveaus: 8
 - Samplefrequenties: 32 kHz, 44,1 kHz, 48 kHz
 - Bitrates: 8-320 kbps en variabele bitrates
 - ID3-tag versie 2.0 of later
 - **Niet-ondersteunde bestanden:** AAC-, WAV- en PCM-bestanden

Wat zit er in de doos?

Controleer de inhoud van het pakket:

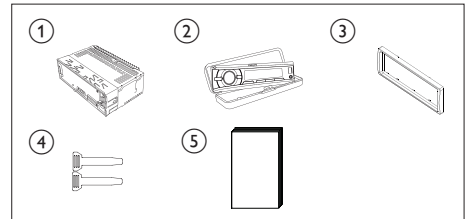

- ① Systeem (met bevestigingshuls)
- ② Draagtas (met voorpaneel)
- ③ Sierplaat
- ④ Demontagesleutels X 2
- ⑤ Gebruikershandleiding

Overzicht van het systeem

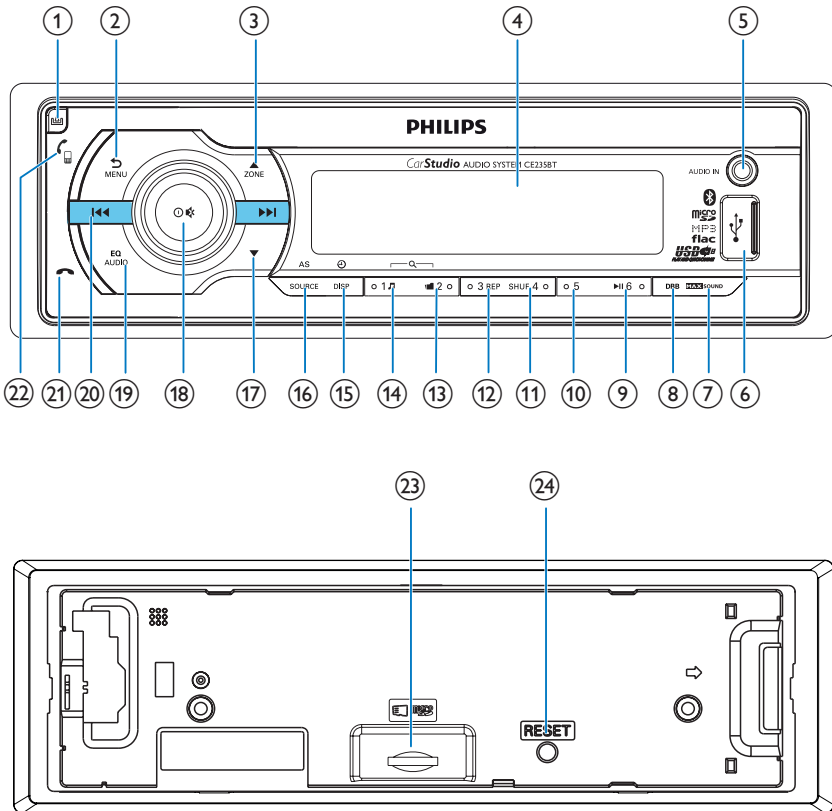

①

- Ontgrendel het voorpaneel.

②

- Druk op deze knop om terug te gaan naar het vorige menu.
- Houd deze knop ingedrukt om het systeemmenu te openen.

③

- Druk bij MP3-tracks op deze knop om de vorige map kiezen.
- Druk in de radiomodus op deze knop om een tunerband te kiezen.

- Houd deze knop ingedrukt om de selectie van muziekzones te activeren.

④ **LCD-scherm**

⑤ **AUDIO IN**

- Aansluiten op de audio-uitgang (gewoonlijk de hoofdtelefoonaansluiting) van een extern apparaat.

⑥

- Hiermee kunt u een USB-opslagapparaat aansluiten.

- 7 **MAX SOUND**
- Druk op deze knop om de functie **MAX Sound** in of uit te schakelen.
- 8 **DBB**
- Druk op deze knop om het DBB-geluidseffect (Dynamic Bass Boost) in of uit te schakelen.
- 9 **▶||6**
- Druk op deze knop om het afspelen van tracks te starten, onderbreken of hervatten.
 - Druk in de radiomodus op deze knop om de vooraf op nummer 6 ingestelde radiozender te selecteren.
 - Houd in de radiomodus deze knop ingedrukt om de huidige radiozender voor kanaalnummer 6 op te slaan.
- 10 **5**
- Druk in de radiomodus op deze knop om de vooraf op nummer 5 ingestelde radiozender te selecteren.
 - Houd in de radiomodus deze knop ingedrukt om de huidige radiozender voor kanaalnummer 5 op te slaan.
- 11 **SHUF 4**
- Druk in de radiomodus op deze knop om de vooraf op nummer 4 ingestelde radiozender te selecteren.
 - Houd in de radiomodus deze knop ingedrukt om de huidige radiozender voor kanaalnummer 4 op te slaan.
 - Druk bij MP3-tracks herhaaldelijk op deze knop om een afspeelmodus te kiezen: alle tracks in willekeurige volgorde (**[SHU ALL]**), alle tracks in de huidige map in willekeurige volgorde (**[SHU [FLD]]**) of alle tracks op het opslagapparaat op volgorde (**[SHU OFF]**).
- 12 **3 REP**
- Druk in de radiomodus op deze knop om de vooraf op nummer 3 ingestelde radiozender te selecteren.
- Houd in de radiomodus deze knop ingedrukt om de huidige radiozender voor kanaalnummer 3 op te slaan.
 - Druk bij MP3-tracks herhaaldelijk op deze knop om een herhaalmodus te kiezen: de huidige track herhalen (**[REP ONE]**), alle tracks in de huidige map herhalen (**[RPT FLD]**) of alle tracks op het opslagapparaat herhalen (**[RPT ALL]**).
- 13 **■ 2**
- Druk in de radiomodus op deze knop om de vooraf op nummer 2 ingestelde radiozender te selecteren.
 - Houd in de radiomodus deze knop ingedrukt om de huidige radiozender voor kanaalnummer 2 op te slaan.
 - Druk op deze knop om voor MP3-tracks de mappenlijst te openen.
- 14 **1 ♪**
- Druk in de radiomodus op deze knop om de vooraf op nummer 1 ingestelde radiozender te selecteren.
 - Houd in de radiomodus deze knop ingedrukt om de huidige radiozender voor kanaalnummer 1 op te slaan.
 - Druk op deze knop om voor MP3-tracks de tracklijst te openen.
- 15 **⊕ /DSP**
- Druk herhaaldelijk op deze knop om beschikbare informatie over de huidige track te tonen.
 - Druk herhaaldelijk op deze knop om beschikbare RDS-informatie te tonen.
 - Houd deze knop ingedrukt om de klok te tonen.
- 16 **AS/SOURCE**
- Druk herhaaldelijk op deze toets om Bluetooth als bron te selecteren.
 - Houd in de radiomodus deze knop ingedrukt om automatisch te zoeken naar radiozenders.

17 ▼

- Druk op deze knop om voor MP3-tracks de volgende map te kiezen.
- Druk in de radiomodus op deze knop om een tunerband te kiezen.

18 

- Druk op deze knop om het systeem in te schakelen.
- Houd deze knop ingedrukt om het systeem uit te schakelen.
- Druk op deze knop om de mutefunctie van de luidsprekers in- of uit te schakelen.
- Druk op deze knop om een optie te bevestigen.
- Draai om tussen menuopties te schakelen.
- Draai om het geluidsniveau in te stellen.

19 

- Druk herhaaldelijk op deze knop om een vooraf ingestelde equalizer te kiezen.
- Houd deze knop ingedrukt om de instellingen voor van bas, treble, balans en fader te activeren.

20 

- Hiermee stemt u af op een radiozender.
- Druk op de knop om naar de vorige/ volgende track te gaan.
- Houd deze knop ingedrukt om een track terug te spoelen of vooruit te spoelen.

21 

- Druk op deze knop om een gesprek te beëindigen.
- Houd deze knop ingedrukt om een inkomende oproep te weigeren.

22 

- Druk op deze knop om een inkomende oproep te beantwoorden.
- Wanneer u niet in gesprek bent, drukt u op  om het laatst gebelde nummer

te kiezen en drukt u vervolgens op  om het nummer te bellen.

- Houd tijdens een oproep deze knop ingedrukt om de stem over te zetten tussen de telefoon en de luidsprekers van uw auto.

23 

- Plaats een micro SD-kaart.

24 **RESET**

- Druk op de knop om het systeem naar fabrieksinstellingen te resetten.

3 Het autoaudio-systeem installeren

! Let op

- Gebruik de knoppen alleen zoals vermeld in deze gebruikershandleiding.

Volg altijd de instructies in dit hoofdstuk op volgorde.

Deze instructies zijn van toepassing op een standaardinstallatie. Maak de benodigde aanpassingen als uw auto andere vereisten heeft. Raadpleeg uw lokale leverancier als u vragen over installatiepakketten hebt.

Opmerking

- Dit systeem is uitsluitend ontworpen voor gebruik bij 12V negatieve aarding.
- Installeer dit systeem in het dashboard van de auto. Andere locaties kunnen gevaar opleveren omdat de achterkant van het systeem warm wordt tijdens gebruik.
- Zorg ervoor dat de motor niet is gestart wanneer u de kabels gaat aansluiten, anders kan kortsluiting ontstaan.
- Sluit de gele en rode kabels pas aan nadat alle andere kabels zijn aangesloten.
- Zorg ervoor dat alle losse kabels zijn geïsoleerd met isolatietape.
- Zorg ervoor dat de kabels niet vast kunnen raken onder schroeven of in bewegende metaaldelen (zoals de rails van de zitting).
- Zorg ervoor dat alle aardingskabels zijn geaard.
- Gebruik alleen het meegeleverde bevestigingsmateriaal voor een veilige installatie.
- Onjuiste zekeringen kunnen schade of brand veroorzaken. Raadpleeg een expert wanneer u de zekering moet vervangen.
- Wanneer u andere apparaten op dit systeem aansluit, zorg er dan voor dat het maximumvermogen van de stroomkring van de auto groter is dan het totale vermogen van alle aangesloten apparaten.
- Sluit geen luidsprekerkabels aan op de metalen behuizing of het chassis van de auto.
- Sluit geen gestreepte luidsprekerkabels op elkaar aan.

Kabels aansluiten

Opmerking

- Zorg ervoor dat alle losse kabels zijn geïsoleerd met isolatietape.
- Raadpleeg een vakman om de bedrading aan te sluiten zoals hieronder is beschreven.

1 Controleer de bekabeling van de auto grondig. Sluit de kabels vervolgens aan op de male ISO-connectors.

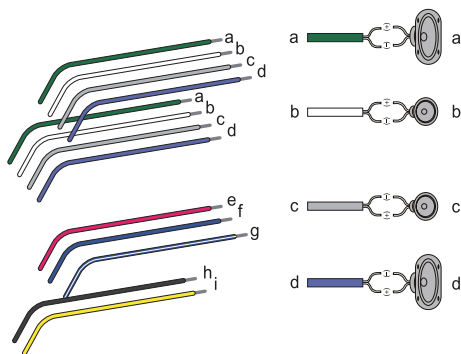

	Male ISO-connectors	Aansluiten op
a	Groene draad, groene draad met zwarte rand	Linkerluidspreker achter
b	Witte draad, witte draad met zwarte rand	Linkerluidspreker voor
c	Grijze draad, grijze draad met zwarte rand	Rechterluidspreker voor
d	Paarse draad, paarse draad met zwarte rand	Rechterluidspreker achter
e	Rode draad	Contact +12 V gelijkstroom wanneer in stand ON/ACC

	Male ISO-connectors	Aansluiten op
f	Blauwe draad	Motor/kabel elektrische antenne
g	Blauwe strip met witte rand	Versterkerkabel
h	Zwarte draad	Aarde
i	Gele draad	Naar de +12V-accu die altijd onder spanning staat

2 Sluit de antenne en versterker aan volgens de afbeelding, indien van toepassing.

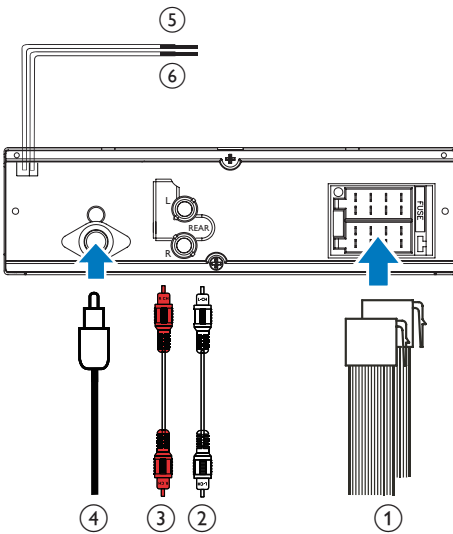

Aansluitingen op achterpaneel	Externe aansluitingen of connectors	
1	Voor male ISO-connectors	Zoals hierboven aangegeven
2	REAR L	Linkerluidspreker achter
3	REAR R	Rechterluidspreker achter
4	ANTENNA	Antenne
5	Paarse strip	Afstandsbedieningsmodule
6	Zwarte draad	Aarde

Tip

- De pinindeling voor de ISO-connectors is afhankelijk van uw type voertuig. Om schade aan het apparaat te vermijden, dienen deze correct te worden aangesloten.

In het dashboard plaatsen

- Als de auto geen interne navigatiecomputer heeft, koppelt u de negatieve aansluiting los van de accu.
 - Zorg ervoor dat de losse kabels elkaar niet raken als de accu nog is aangesloten, anders kan kortsluiting ontstaan.
- 1 Controleer of de opening in het dashboard de juiste afmetingen heeft:

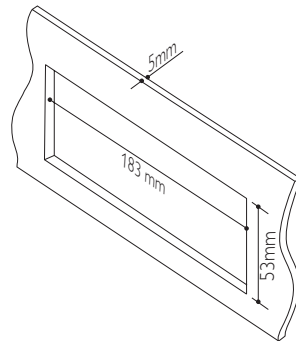

- 2 Verwijder de bevestigingshuls met de meegeleverde demontagesleutels.

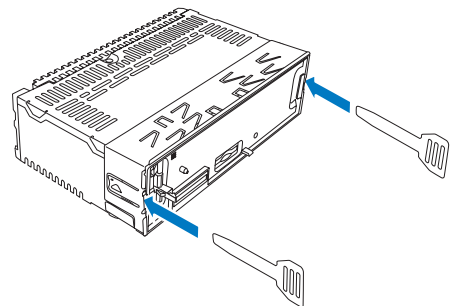

- 3 Plaats de huls in het dashboard en buig de lipjes naar buiten om de huls vast te zetten.

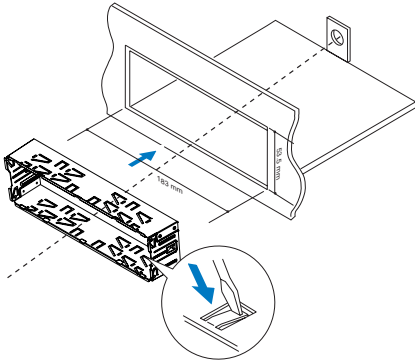

- 4 Schuif het systeem in het dashboard tot u een klik hoort.

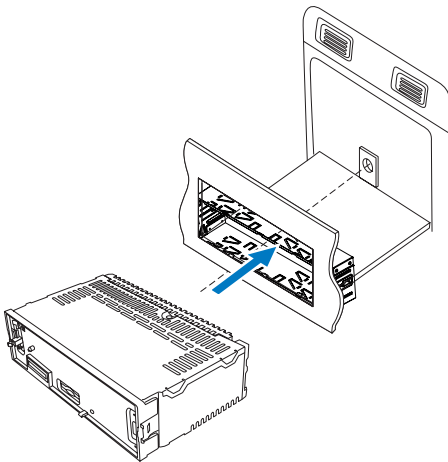

- 5 Bevestig de sierplaat.

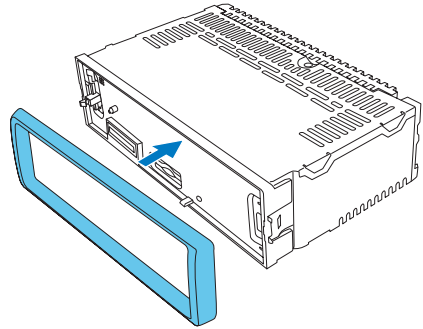

- 6 Sluit de negatieve aansluiting van de accu weer aan.

Het voorpaneel bevestigen

- 1 Schuif de inkeping op het voorpaneel in de behuizing van het apparaat.

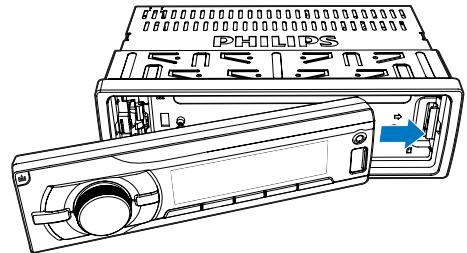

- 2 Druk het linkeruiteinde van het voorpaneel naar binnen tot het is vergrendeld met een 'klik'.

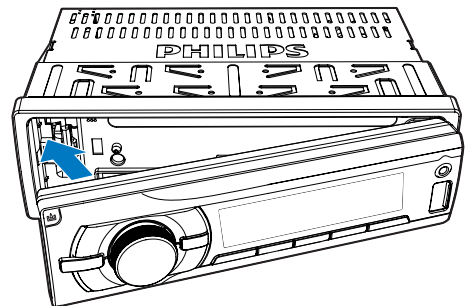

Het voorpaneel verwijderen

Opmerking

- Voordat u een micro SD-kaart plaatst of het systeem reset, maakt u het voorpaneel los.
- Controleer of het systeem uitgeschakeld is, voordat u het voorpaneel losmaakt.

- 1 Druk op  om het voorpaneel te ontgrendelen.
- 2 Trek het voorpaneel naar buiten om het te verwijderen.

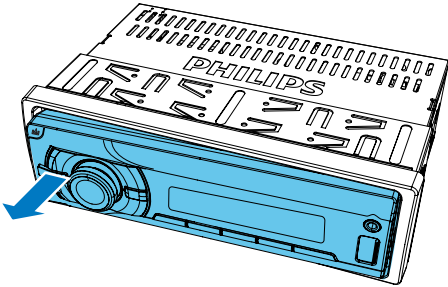





4 Aan de slag





Product voor de eerste keer gebruiken

- 1 Druk op  om het systeem in te schakelen.
↳ [PHILIPS] wordt weergegeven en daarna loopt [SELECT OPERATING REGION] (kies een radiogebied) door het beeld.
- 2 Wanneer een van de volgende opties wordt weergegeven, draait u  om een radiogebied te kiezen dat bij uw locatie past.
 - [AREA EUROPE] (West-Europa)
 - [AREA ASIA] (Azië/Pacifisch gebied)
 - [AREA MID--EAST] (Midden-Oosten)
 - [AREA AUST] (Australië)
 - [AREA RUSSIA] (Rusland)
 - [AREA USA] (Verenigde Staten)
 - [AREA LATIN] (Latijns-Amerika)
 - [AREA JAPAN] (Japan)
- 3 Druk op  om te bevestigen.
↳ Het systeem schakelt automatisch over naar radiomodus.
 - Om het systeem uit te schakelen, houdt u  ingedrukt tot de achtergrondverlichting uit is.

De tijdsindeling instellen

- 1 Houd  ingedrukt om het systeemmenu te openen.
- 2 Druk herhaaldelijk op  /  tot [CLK 24H] of [CLK 12H] wordt weergegeven.
- 3 Draai  om [CLK 24H] of [CLK 12H] te selecteren.
 - [CLK 24H]: 24-uursnotatie
 - [CLK 12H]: 12-uursnotatie

De klok instellen

- 1 Houd  ingedrukt om het systeemmenu te openen.
- 2 Druk herhaaldelijk op  /  tot [CLK] wordt weergegeven met een knipperende tijdsaanduiding.
- 3 Draai  linksom om de uren in te stellen.
- 4 Draai  rechtsom om de minuten in te stellen.

De klok weergeven

Houd  /DISP ingedrukt tot [CLK] en de ingestelde klok worden weergegeven.



- Druk op een willekeurige knop of draai  om de klokweergave te verlaten.

Selecteer een bron

Druk herhaaldelijk op AS/SOURCE om een bron te selecteren.





- [RADIO]: naar FM/AM-radiozenders luisteren.
- [AUDIO IN]: de audio-invoer beluisteren via de AUDIO IN-aansluiting
- [USB PLAY]: als een USB-opslagapparaat is aangesloten en herkend, kunt u deze bron kiezen om audiobestanden die hierop zijn opgeslagen af te spelen.
- [SD PLAY]: als een micro SD is geplaatst en herkend, kunt u deze bron kiezen om audiobestanden af te spelen die hierop zijn opgeslagen.
- [BT AUDIO]: de audio beluisteren die vanaf een gekoppeld Bluetooth-apparaat wordt gestreamd.

Een luisterzone kiezen

- 1 Houd  ingedrukt tot een van de volgende opties wordt weergegeven.
 - [ALL]: voor alle passagiers
 - [FRONT-L]: uitsluitend voor de stoel linksvoor
 - [FRONT-R]: uitsluitend voor de stoel rechtsvoor
 - [FRONT]: uitsluitend voor passagiers voor
- 2 Druk herhaaldelijk op  /  om een luisterzone te kiezen.

De knoptonen dempen

De piepton van knoppen is standaard ingeschakeld.

- 1 Houd  ingedrukt om het systeemmenu te openen.
- 2 Druk herhaaldelijk op  /  tot [BEEP ON] of [BEEP OFF] wordt weergegeven.
 - [BEEP ON]: de knoptonen inschakelen.
 - [BEEP OFF]: de knoptonen uitschakelen.
- 3 Draai  om de instelling te wijzigen.





5 Naar de radio luisteren

Overschakelen naar de radiomodus

- 1 Druk herhaaldelijk op **AS/SOURCE** om **[RADIO]** als bron te selecteren.
- 2 Druk herhaaldelijk op  /  om een band te kiezen.

Een tuner gebied kiezen

U kunt een radiogebied kiezen dat bij uw locatie past.

- 1 Houd  ingedrukt om het systeemmenu te openen.
- 2 Druk herhaaldelijk op  /  tot een van de volgende schermen wordt weergegeven.
 - **[AREA EUROPE]** (West-Europa)
 - **[AREA ASIA]** (Azië/Pacifisch gebied)
 - **[AREA M--EAST]** (Midden-Oosten)
 - **[AREA AUST]** (Australië)
 - **[AREA RUSSIA]** (Rusland)
 - **[AREA USA]** (Verenigde Staten)
 - **[AREA LATIN]** (Latijns-Amerika)
- 3 Draai  om een gebied te selecteren.

Een tuner gevoeligheid kiezen



Om alleen naar zenders met een sterk signaal of meer radiozenders te zoeken, kunt u de tuner gevoeligheid veranderen.

- 1 Houd  ingedrukt om het systeemmenu te openen.
- 2 Druk herhaaldelijk op  /  tot **[LOCAL ON]** of **[LOCAL OFF]** wordt weergegeven.





- 3 Draai  om een instelling te selecteren.
 - **[LOCAL ON]**: alleen zoeken naar radiozenders met een sterk signaal.
 - **[LOCAL OFF]**: zoeken naar radiozenders met een sterk en zwak signaal.

Naar radiozenders zoeken

Automatisch een radiozender zoeken

Druk op  of  om naar de vorige of volgende radiozender met een sterk signaal te zoeken.

Handmatig naar radiozenders zoeken



- 1 Houd  of  ingedrukt tot **[M]** knippert.
- 2 Druk herhaaldelijk op  of  tot de doelfrequentie wordt weergegeven.

Radiozenders opslaan in het geheugen









Opmerking

- U kunt een maximum van zes zenders in elke band opslaan.

Radiostations automatisch opslaan

- 1 Druk herhaaldelijk op  /  om een band te kiezen.
- 2 Houd **AS/SOURCE** ingedrukt totdat **[STORE---**] wordt weergegeven.
 - ↳ Nadat het zoeken is voltooid, wordt de eerste opgeslagen radiozender automatisch uitgezonden.
 - Als u een opgeslagen radiozender wilt selecteren, drukt u op **1** , **2** **3 REP**, **SHUF** **4**, **5** of **▶▶ 6**.

Radiozenders handmatig opslaan

- 1 Druk herhaaldelijk op  /  om tunerfrequentieband te selecteren.
- 2 Stem af op de radiozender die u wilt opslaan.
- 3 Houd **1** , **2** , **3** REP, SHUF **4**, **5** of **6**  ingedrukt om de radiozender op het gekozen kanaal op te slaan.
 - Als u een opgeslagen radiozender wilt selecteren, drukt u op **1** , **2** , **3** REP, SHUF **4**, **5** of **6** .





Afspelen met RDS

De RDS-functie (Radio Data System) werkt alleen in gebieden met FM-zenders die RDS-signalen uitzenden. Als u afstemt op een RDS-zender, wordt de zendernaam weergegeven.

De RDS-functie inschakelen







Opmerking

- De RDS-functie is standaard ingeschakeld.
- U hebt alleen toegang tot de RDS-instellingen wanneer de RDS-functie is ingeschakeld.

- 1 Houd  ingedrukt om het systeemmenu te openen.
- 2 Druk herhaaldelijk op  /  tot **[RDS ON]** of **[RDS OFF]** wordt weergegeven.
- 3 Draai  voor het selecteren van **[RDS ON]**.
 - ↳ De RDS- functie is ingeschakeld.
 - Om de RDS-functie uit te schakelen, draait u  voor het selecteren van **[RDS OFF]**.

Een programmatype kiezen

Vóór het afstemmen op RDS-zenders, kunt u een programmatype kiezen om alleen naar programma's van de gekozen categorie te zoeken.





- 1 Houd  ingedrukt om het systeemmenu te openen.
- 2 Druk herhaaldelijk op  /  tot **[PTY]** wordt weergegeven.
- 3 Druk op  om naar de lijst met programmatypes te gaan.
- 4 Draai  om een programmatype te selecteren en druk daarna op  om uw keuze te bevestigen.

Num-mer	Type programma's	Beschrijving
1	NEWS	Nieuwsdiensten
2	AFFAIRS	Politiek en actualiteiten
3	INFO	Speciale informatieve programma's
4	SPORT	Sport
5	EDUCATE	Educatieve programma's
6	DRAMA	Hoorspelen en literatuur
7	CULTURE	Cultuur, religie en maatschappelijke kwesties
8	SCIENCE	Wetenschap
9	VARIED	Entertainmentprogramma's
10	POP M	Popmuziek
11	ROCK M	Rockmuziek
12	EASY M	Lichte muziek
13	LIGHT M	Lichte klassieke muziek
14	CLASSICS	Klassieke muziek
15	OTHER M	Speciale muziekprogramma's
16	WEATHER	Weer
17	FINANCE	Financiële programma's
18	CHILDREN	Kinderprogramma's
19	SOCIAL	Sociale onderwerpen
20	RELIGION	Godsdienst
21	PHONE IN	Inbelprogramma's

Num-mer	Type pro-gramma's	Beschrijving
22	TRAVEL	Reis
23	LEISURE	Vrije tijd
24	JAZZ	Jazzmuziek
25	COUNTRY	Countrymuziek
26	NATION M	Nederlandstalige muziek
27	OLDIES	Klassiekers
28	FOLK M	Folkmuziek
29	DOCUMENT	Documentaires
30	TEST	Alarmtest
31	ALARM	Alarm





Alternerende frequenties gebruiken

Als het signaal van een RDS-zender zwak is, schakelt u de AF-functie (alternatieve frequentie) in om te zoeken naar een andere zender die hetzelfde programma uitzendt.

- 1 Houd  ingedrukt om het systeemmenu te openen.
- 2 Druk herhaaldelijk op  /  tot [AF ON] of [AF OFF] wordt weergegeven.
- 3 Draai  om een instelling te selecteren.
 - [AF ON]: de AF-functie inschakelen.
 - [AF OFF]: de AF-functie uitschakelen.





De AF-regio instellen

U kunt de regio voor AF-afstemming instellen.

- 1 Houd  ingedrukt om het systeemmenu te openen.
- 2 Druk herhaaldelijk op  /  tot [REG ON] of [REG OFF] wordt weergegeven.
- 3 Draai  om een instelling te selecteren.
 - [REG ON]: de radio kan alleen automatisch afstemmen op RDS-zenders in de huidige regio.
 - [REG OFF]: de radio kan automatisch afstemmen op alle RDS-zenders.

Verkeersinformatie ontvangen

Schakel de TA-functie (verkeersinformatie) in als u verkeersinformatie wilt ontvangen.

- 1 Houd  ingedrukt om het systeemmenu te openen.
- 2 Druk herhaaldelijk op  /  tot [TA ON] of [TA OFF] wordt weergegeven.
- 3 Draai  om een instelling te selecteren.
 - [TA ON]: wanneer verkeersinformatie wordt uitgezonden, schakelt het systeem automatisch naar de tunermodus over en begint het de verkeersinformatie uit te zenden. Wanneer de verkeersinformatie is afgelopen, keert het systeem naar de vorige modus terug.
 - [TA OFF]: Verkeersinformatie is niet te horen.







Tip

- Wanneer er verkeersinformatie binnenkomt, kunt u op  drukken om het systeem naar de vorige modus te schakelen.

Synchronisatie van de systeemklok

U kunt de systeemklok met een RDS-radiozender synchroniseren die tijdsignalen uitzendt.

- 1 Houd  ingedrukt om het systeemmenu te openen.
- 2 Druk herhaaldelijk op  /  tot [CT ON] of [CT OFF] wordt weergegeven.
- 3 Draai  om een instelling te selecteren.
 - [CT ON]: automatische synchronisatie van de systeemklok met de RDS-zender.
 - [CT OFF]: de automatische kloksynchronisatie met RDS-zender is uitgeschakeld.



Tip

- De nauwkeurigheid van het tijdsignaal is afhankelijk van de RDS-zender die het uitzendt.



6 Afspelen vanaf een opslagapparaat

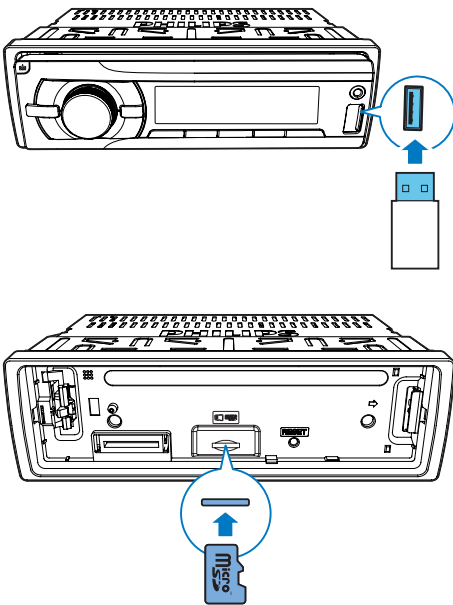

Met dit systeem kunt u MP3-bestanden afspelen die zijn gekopieerd naar een compatibel opslagapparaat.

Opmerking

- Gibson Innovations kan niet garanderen dat dit apparaat compatibel is met alle opslagapparaten.
- Het bestandssysteem NTFS (New Technology File System) wordt niet ondersteund.



- 1 Sluit een compatibel USB-opslagapparaat aan of plaats een micro SD-kaart.
 - Voor het plaatsen van een micro SD-kaart verwijdert u eerst het voorpaneel. Plaats vervolgens de kaart in de sleuf   en bevestig het voorpaneel weer.

- 2 Druk herhaaldelijk op **AS/SOURCE** om van bron te wisselen.
 - **[USB PLAY]**: voor een USB-opslagapparaat dat is aangesloten op de USB-aansluiting op het voorpaneel
 - **[SD PLAY]**: voor een micro SD-kaart die in de sleuf   is geplaatst
- 3 Als het afspelen niet begint, drukt u op **▶||6**.

Weergave regelen

Knop	Functie
	Druk herhaaldelijk op de knop om een map te selecteren.
▶ 6	Afspelen onderbreken of hervatten.
	Druk op de knop om de vorige of volgende track af te spelen.
	Houd deze knop ingedrukt om een track terug te spoelen of vooruit te spoelen.
	Druk herhaaldelijk op deze knop om beschikbare informatie over de huidige track te tonen.
3 REP	Druk herhaaldelijk op deze knop om een herhaalmodus te selecteren: <ul style="list-style-type: none"> • [REP ONE]: de huidige track herhalen, • [RPT FLD]: alle tracks in de huidige map herhalen of • [RPT ALL]: alle tracks op het opslagapparaat herhalen.
SHUF 4	Druk herhaaldelijk op deze knop om een afspeelmodus te selecteren: <ul style="list-style-type: none"> • [SHU ALL]: alle tracks in willekeurige volgorde afspelen, • [SHU FLD]: tracks in de huidige map in willekeurige volgorde afspelen, of • [SHU OFF]: alle tracks op het opslagapparaat in volgorde afspelen.

Tracks wisselen

Tijdens het afspelen kunt u snel tracks of mappen wisselen.

Tracks direct wisselen

- 1 Druk op **1** om de tracklijst te openen.
↳ De bestandsnaam van de huidige track loopt door het beeld.
- 2 Draai om door tracks te bladeren.
- 3 Druk op om de geselecteerde track af te spelen.

Mappen wisselen voor een track

- 1 Druk op **2** om de mappenlijst te openen.
↳ De naam van huidige map loopt door het beeld.
- 2 Draai om door mappen te bladeren.
- 3 Druk op om een map te selecteren.
↳ Het systeem begint de eerste track in de map af te spelen.

7 Bluetooth-apparaten gebruiken

Met dit autoaudiosysteem kunt u naar audio van een speler luisteren of met Bluetooth een telefoongesprek voeren.

Een apparaat verbinden





Opmerking

- Gibson Innovations kan niet garanderen dat dit apparaat compatibel is met alle Bluetooth-apparaten.
- Raadpleeg de gebruikershandleiding om te controleren of het apparaat compatibel is met Bluetooth voordat u het apparaat met dit systeem koppelt.
- Controleer of de Bluetooth-functie is ingeschakeld op uw apparaat en uw apparaat zichtbaar is voor alle andere Bluetooth-apparaten.
- U kunt maar één Bluetooth-apparaat tegelijk met dit systeem verbinden.
- De maximale afstand tussen dit systeem en een Bluetooth-apparaat is ongeveer 3 meter.
- Obstakels tussen dit systeem en een Bluetooth-apparaat kunnen het bereik verkleinen.
- Houd dit systeem uit de buurt van andere elektronische apparatuur die voor storing kan zorgen.

Volg onderstaande stappen op uw apparaat.

- 1 Zoeken naar Bluetooth-apparaten.
- 2 Selecteer **CE235BT** in de apparaatlijst.
 - ↳ Als het systeem is gekoppeld, wordt **[PAIRED]** op het LCD-scherm van dit systeem weergegeven.
 - ↳ Als het systeem is verbonden, loopt **[CONNECTED]** door het beeld en wordt op het LCD-scherm van dit systeem weergegeven.
 - ↳ Als de verbinding mislukt, wordt **[FAILED]** op het LCD-scherm van dit systeem weergegeven.
 - Voer het wachtwoord **0000** in (indien vereist) en bevestig de invoer van het wachtwoord. Voor sommige apparaten moet u de verbinding na koppeling met CE235BT inschakelen of toestaan.

De verbinding met een apparaat verbreken

- 1 Houd  ingedrukt om het systeemmenu te openen.
- 2 Druk herhaaldelijk op  /  tot [DIS--CON] wordt weergegeven.
- 3 Druk op  :
 - ↳ [WAIT] wordt weergegeven en -, -- en --- knipperen afwisselend tot [DISCONNECTED] door het beeld loopt.







Tip

- U kunt de ont koppeling ook op uw apparaat voltooien.

Een apparaat opnieuw verbinden

Bepaalde Bluetooth-apparaten ondersteunen het automatisch opnieuw verbinden met een gekoppeld Bluetooth-apparaat. Als uw apparaat automatisch opnieuw verbinden niet ondersteunt, verbind het dan handmatig opnieuw met dit systeem.

- 1 Houd  ingedrukt om het systeemmenu te openen.
- 2 Druk herhaaldelijk op  /  tot [RE--CON] wordt weergegeven.
- 3 Druk op  :
 - ↳ [WAIT] wordt weergegeven en -, -- en --- knipperen afwisselend tot [CONNECTED] door het beeld loopt of [FAILED] wordt weergegeven.
 - ↳ Als [CONNECTED] door het beeld loopt, is dit systeem opnieuw verbonden met het laatst verbonden apparaat.





Tip

- U kunt het opnieuw koppelen ook op uw apparaat voltooien.

Audio afspelen vanaf een Bluetooth-apparaat

Als het verbonden Bluetooth-apparaat Advanced Audio Distribution-profiel (A2DP) ondersteunt, kunt u naar nummers luisteren die via het systeem op het apparaat zijn opgeslagen. Als het apparaat ook Audio Video Remote Control-profiel (AVRCP) ondersteunt, kunt u het afspelen op het systeem bedienen.

- 1 Speel een nummer af op het verbonden apparaat.
- 2 Druk herhaaldelijk op SOURCE om [BT AUDIO] als bron te selecteren.
 - ↳ Het afspelen wordt automatisch gestart.
 - Druk op  om het afspelen te onderbreken of te hervatten.
 - Druk op  /  om naar een vorige/volgende track te gaan.



Opmerking

- Als het verbonden apparaat het AVRCP-profiel niet ondersteunt, kunt u het afspelen op het verbonden apparaat bedienen.

Bellen



Opmerking



- Zorg dat de Bluetooth-verbinding actief blijft tussen het systeem en uw mobiele telefoon.

Een nummer bellen

Bel naar een telefoonnummer op uw mobiele telefoon.

- ↳ [CALLING] wordt weergegeven.

Laatst gekozen nummer bellen

- 1 Als er geen oproep bezig is, drukt u op .
↳ [REDIAL] wordt weergegeven.
- 2 Druk op  om te bellen.

Een inkomend gesprek aannemen

Wanneer het systeem een inkomend gesprek ontvangt, wordt het telefoonnummer of [PHONE IN] weergegeven.
Druk op  om het gesprek aan te nemen.

Een inkomend gesprek weigeren

Houd  ingedrukt totdat [END] wordt weergegeven.

Een gesprek beëindigen

Om een gesprek te beëindigen, drukt u op .

Oproep doorschakelen naar mobiele telefoon

Standaard komt de stem tijdens een oproep uit de luidsprekers.

- 1 Houd  ingedrukt totdat [TRANSFER] wordt weergegeven.
↳ De luidsprekers worden uitgeschakeld en de stem komt alleen uit uw mobiele telefoon.
- 2 Neem op om het gesprek te starten.

8 Een externe speler beluisteren

U kunt het systeem gebruiken om de audio-invoer van een externe speler te versterken, zoals een MP3-speler.

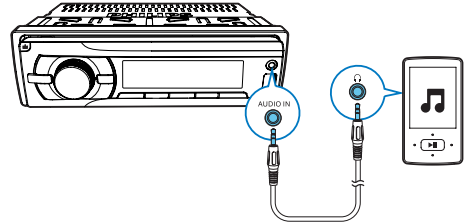

- 1 Druk herhaaldelijk op **AS/SOURCE** om [AUDIO IN] als bron te selecteren.
- 2 Verbind een audio-invoerkabel met aan beide einden een aansluiting van 3,5 mm op
 - de **AUDIO IN**-aansluiting op het voorpaneel en
 - de audio-uitgang (gewoonlijk de hoofdtelefoon aansluiting) op de externe speler.
- 3 Speel audio op de externe speler af.

9 Uw USB-apparaat opladen

U kunt uw USB-apparaat, bijvoorbeeld uw smartphone, opladen met dit product.



Opmerking

- De uitgangspanning van de USB-aansluiting is 5 V met een uitgangsstroom van 1,0 A.

Sluit het USB-apparaat met de USB-oplaadkabel aan op het product. Zodra het USB-apparaat is aangesloten en herkend, wordt het automatisch opgeladen.

10 Geluid aanpassen

De volgende handelingen zijn op alle ondersteunde media van toepassing.

Knop	Functie
	Draai aan deze knop om het volume te verhogen of verlagen.
	Druk op deze knop om de mutefunctie van de luidsprekers in- of uit te schakelen.
MAX SOUND	Druk op deze knop om de functie MAX Sound in of uit te schakelen.
DBB	Druk op deze knop om het Dynamic Bass Boost-geluidseffect (DBB) in- of uit te schakelen.
EQ AUDIO	Druk herhaaldelijk op deze knop om een equalizer te kiezen.
EQ AUDIO	<ol style="list-style-type: none">1 Houd ingedrukt om de equalizer naar wens aan te passen.2 Druk herhaaldelijk om een optie te kiezen: [BASS] (bas), [TREBLE] (hoge tonen), [BAL] (balans) [FADER] (fader), of [MIDDLE] (midden).3 Draai om de instelling aan te passen.

11 Systeeminstellingen aanpassen

- 1 Druk op om naar de systeeminstellingen te gaan.
- 2 Druk herhaaldelijk op of tot één van de volgende instellingen wordt weergegeven.
 - [BEEP], [DIMM], of [DANCE]
- 3 Draai om de instelling te wijzigen.

[BEEP]	[BEEP ON]	De pieptoon van knoppen inschakelen.
--------	-----------	--------------------------------------

[BEEP OFF]	De pieptoon van knoppen uitschakelen.
------------	---------------------------------------

[DIMM]	[DIMMER HIGH]	De helderheid van het scherm verhogen.
--------	---------------	--

[DIMMER LOW]	De helderheid van het scherm verlagen.
--------------	--

[DANCE]	[DANCE ON]	Het spectrum op het LCD-display inschakelen.
---------	------------	--

[DANCE OFF]	Het spectrum op het LCD-display uitschakelen.
-------------	---

12 Aanvullende informatie

Het systeem resetten

Reset het systeem naar fabrieksinstellingen als het systeem niet normaal werkt.

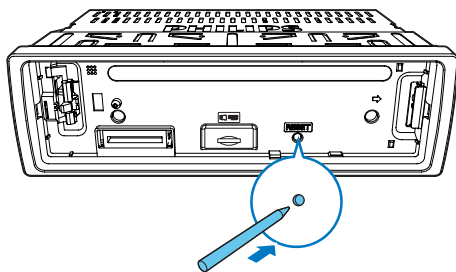

- 1 Maak het voorpaneel los.
- 2 Druk op de knop **RESET** met het uiteinde van een balpen of tandenstoker.
 - ↳ Alle instellingen worden naar de fabrieksinstelling gereset.

De zekering vervangen

Als er geen stroom is, controleer dan de zekering en vervang deze als deze is doorgebrand.

- 1 Controleer de elektrische aansluitingen.
- 2 Verwijder de beschadigde zekering van het achterpaneel.
- 3 Plaats een nieuwe zekering met dezelfde specificaties (15 A).

13 Productinformatie

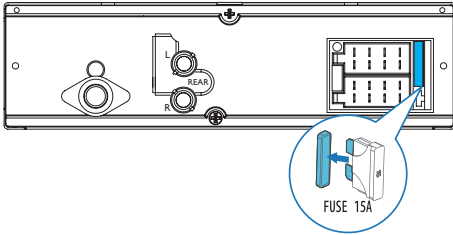

Opmerking

- Als de zekering direct na vervanging weer doorbrandt, kan sprake zijn van een intern defect. Raadpleeg in dat geval uw lokale leverancier.

Opmerking

- Productinformatie kan zonder voorafgaande kennisgeving worden gewijzigd.

Productinformatie

Algemeen

Stroomvoorziening	12 V gelijkstroom (11 V - 16 V), negatief geaard
Zekering	15 A
Geschikte luidsprekerimpedantie	4 - 8 Ω
Maximaal uitgangsvermogen	50 W \times 4
Ononderbroken uitgangsvermogen	22 W \times 4 RMS (4 Ω 10% totale harmonische vervorming)
Uitgangsspanning voorversterker	2,5 V
Aux-in-niveau	\geq 500 mV
Afmetingen (b \times h \times d)	188 \times 58 \times 110 mm
Gewicht - apparaat	0,63 kg

Radio

Frequentiebereik - FM	87,5 - 108,0 MHz (in stappen van 100 kHz bij automatisch zoeken en stappen van 50 kHz bij handmatig zoeken)
Bruikbare gevoeligheid - FM (S/N = 20 dB)	8 μ V
Frequentiebereik - AM (MW)	522 - 1620 kHz (9 kHz) 530 - 1710 kHz (10 kHz)

Bruikbare gevoeligheid - AM (MW) (S/N = 20 dB)	30 μ V
--	------------

Bluetooth

Uitgangsvermogen	Klasse 2
Frequentieband	2,4 GHz - 2,4835 GHz ISM-band
Bereik	3 meter (vrije ruimte)
Standaard	Bluetooth 2.0-specificatie

14 Problemen oplossen



Waarschuwing

- Verwijder de behuizing van dit product nooit.

Probeer het apparaat nooit zelf te repareren. Hierdoor wordt de garantie ongeldig. Als er zich problemen voordoen bij het gebruik van dit apparaat, controleer dan het volgende voordat u om service vraagt. Als het probleem onopgelost blijft, gaat u naar de website van Philips (www.philips.com/support). Houd het product en het model- en serienummer bij de hand wanneer u contact opneemt met Consumer Care.

Algemeen

Geen stroom of geen geluid

- De stroomvoorziening vanaf accu van de auto wordt onderbroken of de accu raakt leeg. Zorg dat de accu van de auto opgeladen is.
- De motor van de auto is niet gestart. Start de motor.
- De kabel is niet goed aangesloten. Controleer de aansluitingen.
- De zekering is doorgebrand. Vervang de zekering.
- Het volume is te laag. Hiermee past u het volume aan.
- Druk op de knop **RESET** als de bovenstaande oplossingen het probleem niet verhelpen.
- Controleer of de huidige track een compatibele indeling heeft.

Ruis tijdens uitzending

- Signalen zijn te zwak. Selecteer een andere zender met sterkere signalen.
- Controleer de aansluiting van de autoantenne.

- Verander de uitzendinginstelling van stereo naar mono.

Voorkeuzezenders zijn verdwenen.

- Accukabel is niet goed aangesloten. Sluit de accukabel aan op de aansluiting die altijd onder spanning staat.

Op het display wordt ERR-12 weergegeven.

- Gegevensfout. Controleer het USB-opslagapparaat of de micro SD-kaart.

Over het Bluetooth-apparaat

Er kan zelfs na een succesvolle Bluetooth-aansluiting geen muziek worden afgespeeld op het systeem.

- Het apparaat is niet geschikt voor het afspelen van muziek op het systeem.

De geluidskwaliteit is slecht nadat een Bluetooth-apparaat is aangesloten.

- De Bluetooth-ontvangst is slecht. Plaats het apparaat dichterbij het systeem of verwijder obstakels tussen het apparaat en het systeem.

Kan geen verbinding maken met het systeem.

- Het apparaat biedt geen ondersteuning voor de profielen die door het systeem worden vereist.
- De Bluetooth-functie van het apparaat is niet ingeschakeld. Raadpleeg de gebruikershandleiding van het apparaat voor meer informatie over het inschakelen van de functie.
- Het systeem bevindt zich niet in de koppelingsmodus.
- Het systeem is al aangesloten op een ander Bluetooth-apparaat. Verbreek de verbinding met het apparaat of alle overige aangesloten apparaten en probeer het opnieuw.

De verbinding met de gekoppelde mobiele telefoon wordt voortdurend aangesloten en weer verbroken.

- De Bluetooth-ontvangst is slecht. Plaats de mobiele telefoon dichterbij het systeem of verwijder obstakels tussen de mobiele telefoon en het systeem.
- Sommige mobiele telefoons maken voortdurend verbinding of verbreken de verbinding tijdens het bellen of het beëindigen van gesprekken. Dit betekent niet dat er zich een storing voordoet.
- Bij sommige mobiele telefoons wordt de Bluetooth-verbinding automatisch uitgeschakeld om energie te besparen. Dit betekent niet dat er zich een storing voordoet.

15 Kennisgeving

Eventuele wijzigingen of modificaties aan het apparaat die niet uitdrukkelijk zijn goedgekeurd door Gibson Innovations kunnen tot gevolg hebben dat gebruikers het recht verliezen het apparaat te gebruiken.

De zorg voor het milieu

Uw oude product weggooien



Uw product is vervaardigd van kwalitatief hoogwaardige materialen en onderdelen die kunnen worden gerecycled en hergebruikt.



Dit symbool op een product betekent dat het product voldoet aan EU-richtlijn 2012/19/ EU. Stel uzelf op de hoogte van de lokale procedures voor gescheiden inzameling van afval van elektrische en elektronische producten. Volg de lokale regels op en werp het product nooit samen met ander huisvuil weg. Als u oude producten correct verwijdert, voorkomt u negatieve gevolgen voor het milieu en de volksgezondheid.

Milieu-informatie

Er is geen overbodig verpakkingsmateriaal gebruikt. We hebben ervoor gezorgd dat de verpakking gemakkelijk kan worden gescheiden in drie materialen: karton (de doos), polystyreen (buffer) en polyethyleen (zakken en afdekking).

Het systeem bestaat uit materialen die kunnen worden gerecycled en opnieuw kunnen worden gebruikt wanneer het wordt gedemonteerd door een gespecialiseerd bedrijf. Houd u aan de plaatselijke regelgeving inzake het weggooien van verpakkingsmateriaal, lege batterijen en oude apparatuur.

Handelsmerkverklaring

Het woordmerk en de logo's van Bluetooth® zijn gedeponeerde handelsmerken van Bluetooth SIG, Inc. en het gebruik daarvan door Gibson is onder licentie. Andere handelsmerken en merknamen zijn het eigendom van de respectieve eigenaren.

Copyright

2015 © Gibson Innovations Limited. Alle rechten voorbehouden.

Dit product is vervaardigd door en wordt verkocht onder de verantwoordelijkheid van Gibson Innovations Ltd. Gibson Innovations Ltd. is de garantieverstrekker voor dit product. Philips en het Philips-schildembleem zijn geregistreerde handelsmerken van Koninklijke Philips N.V. en worden gebruikt onder licentie van Koninklijke Philips N.V. Specificaties kunnen zonder voorafgaande kennisgeving worden gewijzigd. Gibson Innovations behoudt zich het recht voor om op elk gewenst moment producten te wijzigen en is hierbij niet verplicht eerdere leveringen aan te passen.



2015 © Gibson Innovations Limited. All rights reserved.

This product has been manufactured by, and is sold under the responsibility of Gibson Innovations Ltd., and Gibson Innovations Ltd. is the warrantor in relation to this product. Philips and the Philips Shield Emblem are registered trademarks of Koninklijke Philips N.V. and are used under license from Koninklijke Philips N.V.

CE235BT_12_UM_V1.0

