

**Docking Entertainment System
DVD Portable with dock for iPod**

DCP750/850

Instrukcje obsługi
Uživatelské příručky
Používateľské príručka
Felhasználói útmutatók



PHILIPS

Meet Philips at the Internet
<http://www.philips.com>



DCP750/850



Printed in China

WK701

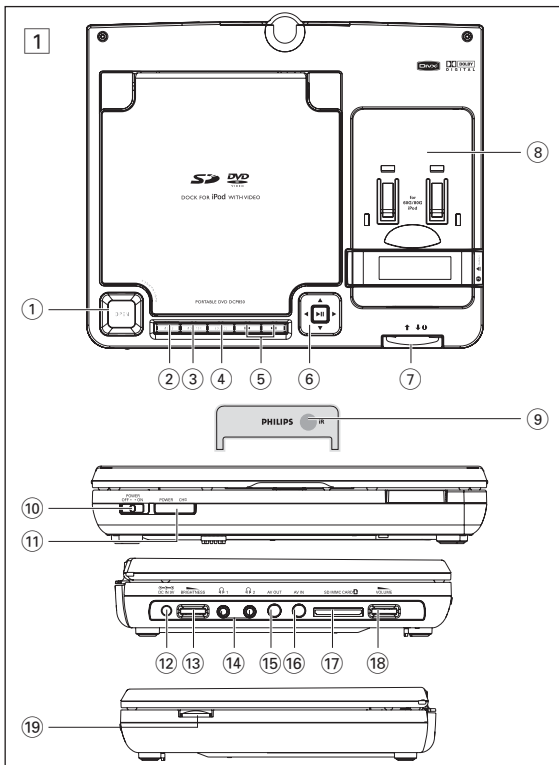

2

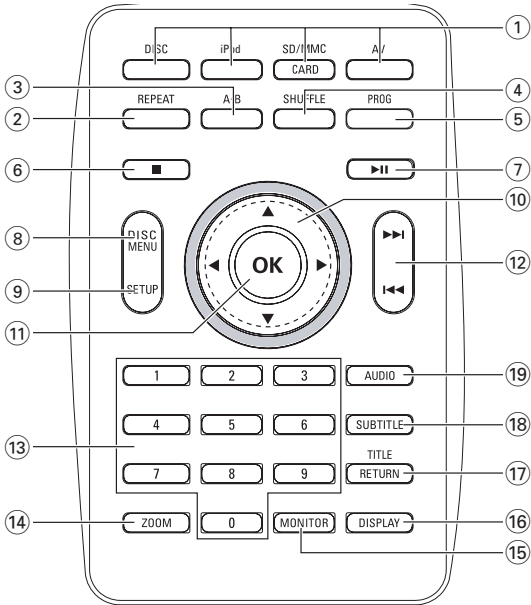

ČESKA REPUBLIKA

Vystraha! Tento přístroj pracuje s laserovým paprskem. Při nesprávné manipulaci s přístrojem (v rozporu s tímto návodem) může dojít k nebezpečnému ozáření. Proto přístroj za chodu neotevírejte ani nesnímejte jeho kryty. Jakoukoli opravu vždy svěťte specializovanému servisu.

Nebezpečí! Při sejmutí krytů a odjištění bezpečnostních spínačů hrozí nebezpečí neviditelného laserového záření!

Chraňte se před přímým zásahem laserového paprsku.

Upozornění : Pokud byste z jakéhokoli důvodu přístroj demontovali, vždy nejdříve odpojte síťový zdroj.

Přístroj chraňte před jakoukoli vlhkostí i před kapkami vody.

Hlavní ovládací prvky (viz obrázek 1)

- ① **OPEN**Otevření dvířek mechaniky pro vložení nebo vyjmutí disku.
- ② **MENU**.....Zobrazení stránky NABÍDKA.
- ③ **MONITOR**Přepínání poměru stran mezi 16:9 a 4:3.
- ④ **Zdrojové klávesy**...Vyberte příslušné zdroje: DISC, DOCK (iPod s videem), SD/MMC CARD nebo AV.
- ⑤ **◀ / ▶**Přechod na další nebo předchozí kapitolu, stopu nebo titul.
- ⑥ **▲, ▼, ◀, ▶**Procházení nabídky.
.....(◀ / ▶)Prohledávání disku zpět nebo vpřed různými rychlostmi.
- ▶||**Spuštění nebo přerušování přehrávání.
.....Potvrzení volby.
- ⑦ **↑ ↓**Zatlačením připojíte správně vložený přehrávač iPod a povytažením jej odpojíte.
- ⑧ **Dock pro iPod**...Vložte přehrávač iPod.
- ⑨ **IR**.....Senzor dálkového ovládní.



Čelo přehrávače (viz obrázek 1)

- ⑩ **POWER ON/OFF**...Zapnutí / Vypnutí přehrávače
- ⑪ **POWER and CHG**...Kontrolka zapnutí a nabíjení

Levá str. přehrávače (viz obrázek 1)

- ⑫ **DC IN SV**Zásuvka pro napájení.
- ⑬ **BRIGHTNESS**Ladění jasu obrazovky TFT.

Přehled funkcí

- 14  1  2Konektor ke sluchátkům.
- 15 **AV OUT**Konektor výstupu audio/video.
- 16 **AV IN**Konektor vstupu audio/video.
- 17 **SD/MMC CARD**Slot pro kartu SD/MMC.
- 18  **VOLUME**Změna hlasitosti.

Pravá str. přehrávače (viz obrázek 1)

- 19   **EJECT**Tuto rukojeť zdvihněte, chcete-li vysunout přehrávač iPod s videem.

Dálkové ovládání (viz obrázek 2)

- 1 **Zdrojové klávesy**...Vyberte příslušné zdroje: DISC, DOCK (iPod s videem), SD/MMC CARD nebo AV.
- 2 **REPEAT**Opakování kapitoly/stopy/titulu.
- 3 **A-B**Opakované přehrávání určitého úseku disku.
- 4 **SHUFFLE**Náhodné přehrávání disku.
- 5 **PROG**Zobrazení nabídky programu.
- 6 Zastavení přehrávání nebo vymazání programu.
- 7 **▶||**Spuštění nebo přerušování přehrávání.
- 8 **DISC MENU**Zobrazení nebo ukončení nabídky s obsahem disku.

Dálkové ovládání

- 9 **SETUP**Zobrazení nebo ukončení systémové nabídky.
- 10 **▲, ▼, ◀, ▶**Procházení nabídky.
.....(◀ / ▶) Prohledávání disku zpět nebo vpřed
různými rychlostmi.
- 11 **OK**Potvrzení volby.
- 12 **◀◀ / ▶▶**Přechod na další nebo předchozí kapitolu, stopu
nebo titul.
- 13 **Numeric Keypad (0-9)**...Zadávání čísel.
- 14 **ZOOM**.....Zvětšení nebo zmenšení obrazu, případně aktivace
obrazu na obrazovce TFT.
- 15 **MONITOR**Přepínání poměru stran mezi 16:9 a 4:3.
- 16 **DISPLAY**Zobrazení informací na obrazovce TFT během
přehrávání.
- 17 **TITLE/RETURN**.....Zobrazení titulu disku nebo návrat na předchozí
úroveň nabídky disku VCD.
- 18 **SUBTITLE**Výběr jazyka titulků.
- 19 **AUDIO**Výběr jazyka zvuku při přehrávání disku DVD nebo
výběr zvukového režimu (Stereo, Mono - levý
kanál nebo Mono - pravý kanál) při přehrávání
disků VCD a CD.

POZOR!

Budete-li ovládací tlačítka používat jinak než je uvedeno v tomto návodu k použití, provedete-li jiná nastavení nebo aplikujete-li jiné postupy než jaké jsou v návodu uvedené, vystavíte se nebezpečí ozáření škodlivými paprsky nebo může dojít k jiné nepředvídané události.

Představení

Přenosný přehrávač DVD

Přenosný přehrávač DVD přehrává digitální video disky, které vyhovují univerzálním standardům DVD Video. Přehrávač umožňuje sledovat celovečerní filmy s kvalitou jako ve skutečném kině se stereofonním nebo vícekanálovým zvukem (podle disku a nastavení přehrávače). Jedinečné funkce DVD-Video, jako volba zvukové stopy a jazyka titulků a různé úhly pohledu kamery (opět podle disku) jsou všechny součástí přístroje.

Navíc, rodičovský zámek umožňuje rozhodovat, na které disky se děti smí dívat. Uvidíte, že přehrávač se dá velmi jednoduše ovládat pomocí nabídky na obrazovce a displeje na přehrávači ve spojení s dálkovým ovládáním.

Rozebalení

Nejprve zkontrolujte a ověřte obsah balení podle následujícího seznamu:

- Přenosný přehrávač DVD
- Adaptér do auta (12 V)
- Kabel Audio / Video
- Záruční list
- Dálkové ovládání
- Napájecí AC adaptér
- Návod k použití
- Rychlá příručka

Umístění

- Umístěte přehrávač na pevný a rovný podklad.
- Neinstalujte do blízkosti topných těles a na místa vystavená přímému slunečnímu záření.
- Jestliže přehrávač nečte disky CD/DVD správně, zkuste vyčistit čočku běžně dostupným čisticím diskem CD/DVD, než jej dáte do opravy. Jiné čisticí postupy by mohly čočku zničit.
- Ponechávejte dvířka mechaniky zavřená, zabráníte tak zaprášení čočky.
- Čočka se může zamlžit, když se přehrávač náhle přemístí z chladného do teplého prostředí. Přehrávat CD/DVD pak není možné. Ponechte přehrávač v teplem prostředí, dokud se vlhkost nevypaří.

Představení

Vestavěný akumulátor

Opatření vztahující se k dobíjení akumulátoru

- 1 Když je akumulátor zcela vybit (kontrolka POWER bude již varovně blikat), ihned jej dobijte (bez ohledu na to, zda jej budete používat nebo ne), aby nedocházelo ke zkracování jeho životnosti.
- 2 Nabíjení zahájíte připojením přehrávače DVD do rozvodné elektrické sítě. Kontrolka nabíjení se rozsvítí.

Použití a údržba akumulátoru

- 1 Ujistěte se, že k dobíjení akumulátorů vždy používáte pouze napájecí adaptér dodávaný s přehrávačem.
- 2 Účinnost dobíjení je snížena ,pokud okolní teplota klesne pod 10oC (50oF) nebo překročí 35oC (95oF).
- 3 Doba do úplného nabití akumulátoru se sluchátky připojenými k přehrávači DVD je přibližně 2,5 hodiny.

Dostupné formáty disku

Vedle disku DVD Video je možno přehrávat také všechny disky Video CD a Audio CD (včetně CDR, CDRW, DVD±R a DVD±RW).

DVD-Video

Podle obsahu disku (film, video klipy, hrané seriály atd.) mohou disky obsahovat jeden nebo více titulů a každý titul jednu nebo více kapitol. Pro snadný a pohodlný přístup přehrávač umožňuje výběr titulů i kapitol.



CD se soubory JPEG

Na tomto přehrávači lze prohlížet i fotografie JPEG.



Představení

Video CD

Podle obsahu disku (film, video klipy, hrané seriály atd.) mohou disky obsahovat jednu nebo více stop a stopy mohou mít jeden nebo více indexů, jak je vyznačeno na obalu disku. Pro snadný a pohodlný přístup přehrávač umožňuje výběr stop i indexů.



Audio CD / MP3 CD

Disky Audio CD / MP3 CD / WMA obsahují pouze hudební stopy. Můžete je přehrávat obvyklým způsobem prostřednictvím stereo systému a tlačítek na dálkovém ovládacím nebo na zařízení nebo přes TV pomocí nabídky na obrazovce (OSD).



Technologie DivX

DivX je populární mediální technologie vytvořená společností DivX, Inc. Soubory médií DivX obsahují vysoce komprimované video v kvalitě, která umožňuje ukládat v souborech relativně malé velikosti. Soubory DivX mohou také obsahovat pokročilé mediální funkce jako nabídky, titulky a alternativní zvukové stopy. Mnoho mediálních souborů DivX je k dispozici online ke stažení a pomocí jednoduchých nástrojů na webu www.DivX.com můžete dokonce vytvářet své vlastní.



Zero Bright Dot™

Využijte obrazy nejvyšší kvality bez nepříjemných prázdných bodů na LCD obrazovkách. Obrazovky LCD obvykle mají závady označované termínem "jasné body". Omezené množství jasných bodů bylo kdysi považováno za nevyhnutelný vedlejší účinek masové produkce LCD. Díky striktním procesům kontroly kvality společnosti Philips používaným u našich přenosných přehrávačů DVD se naše obrazovky LCD vyrábějí s nulovou tolerancí vůči jasným bodům. Vybrané přenosné přehrávače DVD se dodávají s politikou Zero Bright Dot™ s cílem zaručit optimální kvalitu obrazovky.



Paměťová karta SD

Paměťová karta SD je tenké kompaktní médium, které je snadno připojitelné, a proto slouží k přenosu dat mezi různými druhy digitálních zařízení. Řídící obvody karty umožňují čtení a zápis dat (v chráněné oblasti), pouze když je rozpoznáno vhodné externí zařízení. Při použití dekodovacího softwaru může zařízení kompatibilní s paměťovou kartou SD přehrávat hudbu, videoklipy a další média bez použití mechanické jednotky, jako je tomu u přehrávačů CD a DVD.



Obecné informace

Zdroje napětí

Tento přístroj je možné používat s dodaným napájecím adaptérem, adaptérem do auta nebo s vestavěnou lithiovou baterií.

- Ujistěte se, že vstupní napětí AC adaptéru souhlasí s místním napětím místního. Pokud tomu tak není, AC adaptér a přístroj se mohou poškodit.
- Nedotýkejte se AC adaptéru vlhkými rukama, zabráníte tak úrazu el. proudem.
- Při zapojování adaptéru do vozidla (cigaretový zapalovač) se ujistěte, že vstupní napětí adaptéru je stejné jako napětí ve vozidle.
- Jestliže přístroj není delší dobu používán, odpojte napájecí adaptér ze zásuvky.
- Při odpojení AC adaptéru uchopte zástrčku. Netahejte za přívodní kabel.

Bezpečnost a údržba

- Přístroj nerozebírejte, laserové paprsky jsou nebezpečné pro oči. Všechny opravy by měli provádět zaměstnanci odborného servisu.
 - Jestliže se do přístroje dostanou předměty nebo tekutina, přerušte dodávku el. proudu odpojením AC adaptéru.
 - Dbejte na to, abyste přístroj neupustili a nevystavovali silným nárazům, které by mohly způsobit závadu.
 - Bezpečný poslech: Nastavte si přiměřenou hlasitost. Poslech se sluchátky při vysoké hlasitosti může poškodit sluch.
 - Důležité (pro modely s přibalenými sluchátky): Společnost Philips zaručuje u svých přehrávačů dodržení maximálního zvukového výkonu určeného příslušnými regulačními orgány pouze s původním modelem dodávaných sluchátek. V případě potřeby jejich výměny doporučujeme kontaktovat prodejce a objednat stejný model, jako byl původně dodán společnostmi Philips.
 - Bezpečnost v dopravě: Nepoužívejte zařízení při řízení nebo jízdě na kole, abyste nezpůsobili nehodu.
 - Nevystavujte vysokým teplotám u topného zařízení nebo na přímém slunci.
 - Tento výrobek není vodotěsný; zabraňte ponoření zařízení přehrávače do vody. Voda, která by pronikla do přehrávače, může způsobit rozsáhlé poškození a korozi.
 - Zařízení přehrávače čistěte mírně navlhčeným hadříkem. Nepoužívejte čisticí prostředky s obsahem alkoholu, čpavku, benzénu nebo abrazivní prostředky, protože by mohly poškodit povrchovou úpravu zařízení přehrávače.
 - Nikdy se nedotýkejte optiky přístroje, na obrázku označené.
- Pozn.: Při používání přehrávače delší dobu se povrch zahřeje. To je normální.*

Obecné informace

Bezpečnost poslechu

Při poslechu používejte přiměřenou hlasitost.

- Používání sluchátek při vysoké hlasitosti může poškodit sluch. Tento výrobek umožňuje produkci zvuků v rozsahu, který u normálního člověka může způsobit ztrátu sluchu, a to i při poslechu kratším než 1 minuta. Vyšší rozsah zvuku je nabízen pro ty, kteří již trpí sluchovým postižením.
- Zvuk může být klamavý. Během poslechu se "pohodlná úroveň" nastavení hlasitosti přizpůsobuje vyšší hlasitosti zvuku. To znamená, že to, co po delším poslechu zní "normálně", je ve skutečnosti hlasitě a vašemu sluchu škodí. Abyste tomu zabránili, nastavte hlasitost na bezpečnou úroveň dříve, než se váš sluch přizpůsobí a nastavení neměňte.



Nastavení bezpečné úrovně hlasitosti:

- Nastavte ovládání hlasitosti na nízké nastavení.
- Pomalu hlasitost zvyšujte, dokud neuslyšíte zvuk pohodlně a čistě, bez rušení.

Poslouchajte přiměřenou dobu:

- I delší doba poslechu při normálně "bezpečné" úrovni hlasitosti může rovněž způsobit ztrátu sluchu.
- Používejte své zařízení rozumně a dopřejte si patřičné přestávky.

Při používání sluchátek dodržujte následující pravidla:

- Poslouchajte při přiměřené hlasitosti po přiměřeně dlouhou dobu.
- Po přizpůsobení sluchu již neupravujte hlasitost.
- Nenastavujte hlasitost na tak vysokou úroveň, abyste neslyšeli zvuky v okolí.
- V situacích, kdy hrozí nebezpečí, buďte opatrní nebo zařízení na chvíli přestaňte používat.
- Nepoužívejte sluchátka při řízení motorových vozidel, jízdy na kole, skateboardu atd.; mohlo by dojít k nebezpečné dopravní situaci a v mnoha zemích je to nelegální.

Obecné informace

Manipulace s disky

- Nelepte na disky papír nebo lepicí pásku.
- Chraňte disky před přímým slunečním zářením nebo zdroji tepla.
- Uchovávejte disky po přehrání v obalu.
- Při čištění disk stírejte od středu k okraji čistým jemným hadříkem bez žmolků.



Obsluha displeje LCD

Displej LCD je vyroben s pomocí vysoce přesné technologie. Mohou se však na něm objevit trvale viditelné drobné černé nebo jasné (červené, modré, zelené) body. To je normální důsledek výrobního procesu a není příznakem poruchy.

Ochrana životního prostředí

Přístroj není zabalen do nadbytečných obalů. Udělali jsme všechno proto, aby obal mohl být rozdělen na čtyři stejnorodé materiály: lepenku, polystyrol, PET, a polyetylén.

Přístroj je vyroben z takových materiálů, které je možno znovu zpracovat, jestliže demontáž vykonává speciálně vybavená odborná firma. Obalové materiály, vyčerpané baterie a už nepoužitelný přístroj vložte, prosím, podle místních předpisů a zvyklostí do vhodných nádob na odpady.

Informace o autorských právech

"DivX, DivX" Certified, and associated logos are trademarks of DivXNetworks, Inc. and are used under license."

Všechny ochranné známky a registrované ochranné známky jsou vlastnictvím majitelů těchto známek. Neautorizovaným kopírováním a distribucí nahrávek z Internetu nebo disku CD / VCD / DVD dochází k porušení autorských práv a mezinárodních dohod.

Příprava

Napájení

Použití AC / DC adaptéru

Připojte dodaný adaptér k zařízení a k hlavnímu zdroji napětí (dle vyobrazení).



TANÁCS

Aby nedošlo k poškození přehrávače, vypněte jej před zapojením nebo odpojením adaptéru AC.

Použití adaptéru do auta

Připojte dodaný adaptér do auta k zařízení a k zásuvce cigaretového zapalovače.



TANÁCS

- Aby nedošlo k poškození přehrávače, vypněte jej před zapojením nebo odpojením adaptéru do auta.
- Při zapojování adaptéru do vozidla (cigaretový zapalovač) se ujistěte, že vstupní napětí adaptéru je stejné jako napětí ve vozidle.
- Chcete-li přehrávač DVD připojit ke stejnosměrnému elektrickému napájení 16,0 V DC v automobilu, ujistěte se, že teplota je nižší než 35oC.

Powering your remote control

1 Zdvihněte rukojeť označenou symbolem ▲ EJECT

Tím vyjmete dálkové ovládání. Otevřete přihrádku na baterie.

Sejměte ochranný plastický štítek (pouze při prvním použití).

2 Vložte 1 lithiovou baterii (3 V), typ CR2025 a přihrádku zavřete.



POZOR!



- Baterie obsahují chemikálie, proto by se měly likvidovat odpovídajícím způsobem.
- V případě nesprávně provedené výměny baterie hrozí nebezpečí výbuchu. Baterii vyměňte pouze za stejný nebo ekvivalentní typ.
- Nesprávné používání baterií může způsobit únik elektrolytu a korozi přihrádky nebo výbuch baterií.

Příprava

- Nebudete-li přístroj delší dobu používat, vyjměte napájecí články z přístroje.

Připojení

Připojení sluchátek

Připojte sluchátka ke konektoru  nebo  na zařízení.

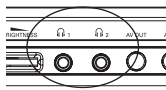

Připojení dalších zařízení

- Před připojením k dalším zařízením přístroj vypněte.
- Přehrávač lze připojit k televizoru nebo zesilovači pro provoz DVD nebo karaoke.

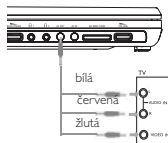

AV OUT

Požadované zařízení připojíte k tomuto terminálu přímo (v režimu DVD, iPod a SD/MMC není třeba upravovat žádná nastavení).

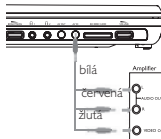

AV IN

Opakováním stisknutím klávesy SOURCE na panelu přehrávače DVD (nebo **AV** na dálkovém ovládní) vyberte vstup AV IN (AUX).

Připojení	Video	Audio (levý kanál)	Audio (pravý kanál)
Barva	žlutá	bílá	červená

Příprava

Slot pro kartu SD/MMC

Video, zvuk nebo obrázky uložené v souborech na kartě SD/MMC můžete přehrávat vložením karty do slotu **SD/MMC CARD**.

Opakovaným stisknutím klávesy **SOURCE** na panelu přehrávače DVD (nebo **SD/MMC CARD** na dálkovém ovládní) vyberte zdroj SD/MMC.

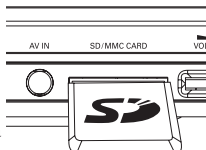

TIP

Ujistěte se, že karta je vložena kovovými kontakty směrem dolů.

Dock pro iPod

Přehrávač iPod můžete připojit do docku a přehrávat na něm uložené soubory. Navíc jej lze takto dobíjet. Podporovány jsou pouze přehrávače iPod 30G, 60G a 80G s videem.

- 1 Vytáhněte konektor iPod.
- 2 Vložte přehrávač iPod do docku horním okrajem směrem dovnitř.
- 3 Zasuňte konektor iPod.

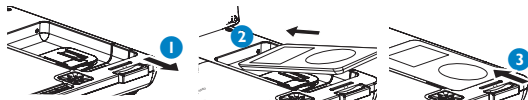

Příprava

- 4 Chcete-li přehrávat fotografické soubory nebo videa z přehrávače iPod, zapněte jej, nastavte jeho výstup "TV OUT" na hodnotu "ON" a zvolte režim "PAL". (Více podrobností naleznete v návodu k použití přehrávače iPod.)
- 5 Opakovaným stisknutím klávesy SOURCE (nebo iPod na dálkovém ovládní) vyberte vstup pro dock.

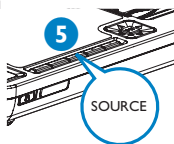

Vyjmutí přehrávače iPod

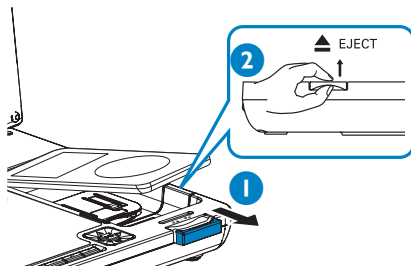

- 1 Vytáhněte konektor iPod.
- 2 Přehrávač vyjměte zdvihnutím rukojeti označené symbolem **▲EJECT**.

Všeobecné informace

O tomto návodu

Tento návod poskytuje základní pokyny pro provoz přehrávače DVD. Některé disky DVD jsou vyrobeny tak, že vyžadují zvláštní provoz a umožňují pouze omezené funkce během přehrávání. V těchto případech přehrávač nemusí reagovat na všechny ovládací povely. Pokud se tak stane, naleznete pokyny v příloženém letáku k disku. Jestliže se na obrazovce objeví "Ø", přehrávač nebo disk funkci neumožňují.

Obsluha dálkového ovládání

- Pokud není uvedeno jinak, lze všechny operace provádět pomocí dálkového ovládání. Dálkové ovládání namířte vždy přímo na přehrávač a ujistěte se, že v dráze infračerveného paprsku nestojí žádné překážky.
- Můžete také používat příslušná tlačítka na hlavní jednotce, jestliže je jimi vybavena.

Navigace v nabídce

- Přehrávač je vybaven intuitivním navigačním systémem nabídky, který vás provede různým nastavením a funkcemi.
- Pro aktivaci / deaktivaci příslušných operací použijte funkční tlačítka.
- Tlačítka ▲, ▼, ◀, ▶ použijte pro procházení nabídkami.
- Potvrzení volby provedete stisknutím tlačítka **OK**.

Základní funkce

Zapnutí nastavení jazyka OSD

Výchozím jazykem nabídky na obrazovce u přehrávače je angličtina. Pro nabídku na obrazovce můžete zvolit angličtinu, francouzštinu, španělštinu nebo němčinu.

Země	Nastavení jazyka OSD
Evropské	Angličtina, Francouzština, Španělština, Němčina

- 1 Přehrávač zapnete přesunutím přepínač **POWER** do polohy **ON**.
- 2 Stiskněte **SETUP** pro nabídku nastavení.
- 3 Zvolte možnost **General Setup Page** a stiskněte **OK**.
- 4 Procházejte položky a zvolte **OSD Language** a stiskněte ► pro volbu nastavení jazyka OSD.
- 5 Vyberte preferovaný jazyk a stiskněte tlačítko **OK**.

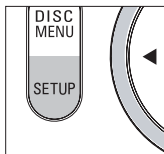

Vložení disků a zapínání

- 1 Stisknutím tlačítka **OPEN** otevřete dvířka mechaniky.
- 2 Vložte vybraný disk potiskem nahoru (i v případě vkládání oboustranného disku DVD). Ujistěte se, že sedí přesně ve správném výklenku.
- 3 Dvířka zavřete jemným tlakem.
- 4 Přehrávač zapnete přesunutím přepínač **POWER** do polohy **ON**.



TANÁCS

Během přehrávání se ozývá běžný mechanický šum.

Základní funkce

Přehrávání disku DVD

Po zapnutí, vložení disku a zavření dvířek se přehrávání spustí automaticky. Na obrazovce se zobrazí typ vloženého disku.

Disk může nabízet možnost výběru položky z nabídky. Použijte tlačítka ▲, ▼, ◀, ▶ pro označení volby a stiskněte **OK**.

Pozn.: Protože je obvyklé, že filmy na DVD vycházejí v různých oblastech světa v různé době, jsou všechny přehrávače vybaveny oblastními kódy a disky mohou mít volitelný oblastní kód. Pokud do přehrávače vložíte disk s jiným oblastním kódem, uvidíte hlášení oblastního kódu na obrazovce. Disk nelze spustit a měl by se vyjmout.

Přehrávání audio nebo video CD

- Po zapnutí, vložení disku a zavření dvířek se na obrazovce zobrazí typ vloženého disku a informace o obsahu disku.
- Při přehrávání formátu VCD s funkcí MTV/Karaoke lze stisknutím číselného tlačítka (0~9) vybrat stopu a poté tlačítkem **▶II** nebo **OK** spustit přehrávání. Stisknutím tlačítka **TITLE/RETURN** se vrátíte do nabídky výběru.

Přehrávání disku DivX®

- Společnost Philips vám přidělila registrační kód pro službu DivX® VOD (Video on Demand), který umožňuje pronájem a nákup videa prostřednictvím služby DivX® VOD. Další informace najdete na stránce www.divx.com/vod.
- Vyberte možnost DivX® VOD z nabídky Stránka nastavení videa.
- Zobrazí se registrační kód.
- Registrační kód potřebujete k nákupu nebo pronajmutí video souborů prostřednictvím služby DivX® VOD na adrese www.divx.com/vod. Postupujte podle pokynů a uložte video soubory na disk CD-R, který poté můžete přehrát na tomto přehrávači DVD.



TIP:

Všechny video soubory stažené pomocí služby DivX® VOD lze přehrát pouze na tomto přehrávači DVD.

Základní funkce

Přehrávání disků ve formátu MP3 / WMA

Pro disky MP3 CD / WMA jsou k dispozici následující funkce přehrávání. Více informací naleznete v příslušných odstavcích.

Ovládání hlasitosti, přeskokování stop, vyhledávání, opakování, shuffle (zpréházené pořadí), atd.

Použijte tlačítka ▲, ▼ pro označení vybrané hudební složky. Stiskněte tlačítko **OK** spustit přehrávání.

Přehrávání disků ve formátu JPEG

Použijte tlačítka ▲, ▼, ◀, ▶ pro označení vybrané složky s obrázkem. Stiskněte tlačítko **OK**.

- Pomocí tlačítka ◀▶ lze obraz otáčet.
- Pomocí tlačítka ▲ lze obraz překloupat nahoru a dolů.
- Pomocí tlačítka ▼ lze obraz překloupat vlevo nebo vpravo.
- Během prezentace se stisknutím tlačítka **DISC MENU** můžete vrátit na obrazovku složek.
- Stisknutím tlačítka ■ zobrazíte náhled skupiny.
- Pomocí tlačítka ▲, ▼, ◀, ▶ lze označit náhled obrázku a využívat funkce na obrazovce.
- Opakovaným stisknutím klávesy **ZOOM** zobrazíte obraz v různých poměrech.
- Stisknutím klávesy ▲, ▼, ◀, ▶ zobrazíte zvětšený obraz (pouze pro zvětšený obraz).

Pozn.: Pokud není uvedeno jinak, používá se u všech popsaných funkcí dálkové ovládání.

Základní funkce

Přehrávání souborů uložených na kartě SD/MMC

Po připojení karty SD/MMC k přehrávači můžete přehrávat soubory se zvukem nebo videem uložené na kartě výběrem požadovaného souboru klávesami ▲ ▼ a OK.

Přehrávání souborů uložených v přehrávači iPod

Po připojení přehrávače iPod podle návodu v sekci "Připojení" můžete přehrávat soubory, které jsou v něm uložené, klávesami ►◄ ◀ / ▶ (vyhledávání zpět/vpřed) a také klávesami ◀◀ / ▶▶ na přehrávači DVD nebo na přímo na přehrávači iPod.



TIP

- Chcete-li dobít přehrávač iPod, musíte přehrávač DVD připojit do rozvodné elektrické sítě (nebo do zásuvky automobilového cigaretového zapalovače) a zkontrolovat, že přehrávač DVD je vypnutý; NEBO Přehrávač DVD je zapnutý a jako aktuální zdroj je zvolena možnost "DOCK".
- Když je akumulátor téměř vybit (kontrolka napájení bude již varovně blikat), ihned jej dobijte (bez ohledu na to, zda jej budete používat nebo ne), aby nedocházelo ke zkracování jeho životnosti.
- Chcete-li připojit přehrávač iPod 60G nebo 80G, vyjměte z docku štítek označený "for 30G iPod".
- Přehrávač iPod není možné dobít z vestavěné baterie přehrávače DVD.
- Přehrávač iPod dobíjete při teplotě nižší než 35°C.
- Po zapnutí nastavte na přehrávači iPod výstup "TV OUT" na hodnotu "ON" a zvolte režim "PAL". Chcete-li přehrávat fotografie v přehrávači iPod, je třeba stisknout tlačítko X. Jinak se při přehrávání video souborů v přehrávači iPod nezobrazí na obrazovce TFT žádný obraz.
- Pro přehrávání fotografií uložených v přehrávači iPod je k dispozici pouze klávesa ►◄

Obecné vlastnosti

Výběr jiného titulu / stopy / kapitoly

Pokud má disk více než jeden titul nebo stopu, můžete si vybrat jiný titul / stopu / kapitoly následovně:

- Stisknete krátce tlačítko ►► během přehrávání pro volbu dalšího titulu / stopy / kapitoly.
- Stisknete krátce tlačítko ◄◄ během přehrávání pro návrat k předchozímu titulu / stopě / kapitole.
- Pro přímou volbu titulu, stopy nebo kapitoly zadejte příslušné číslo pomocí číselných tlačítek (0-9).

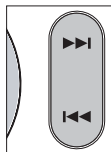

Vyhledávání

Stisknete opakovaně tlačítko ◄ pro nastavení vyhledávání vpřed:

Stisknete opakovaně tlačítko ► pro nastavení zpětného vyhledávání:

◄	►
2 X zpět	2 X vpřed
4 X zpět	4 X vpřed
8 X zpět	8 X vpřed
16 X zpět	16 X vpřed
32 X zpět	32 X vpřed
normální rychlost	normální rychlost

Stisknete tlačítko **OK** nebo ►► pro obnovení normálního přehrávání.

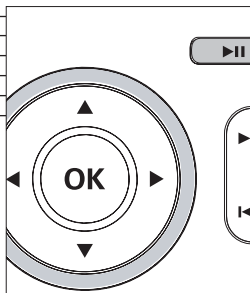

Obecné vlastnosti

Změna výstupu zvuku (VCD/CD)

Stiskněte opakovaně tlačítko **AUDIO** pro nastavení zvuku

x 1	Mono levý	x 2	Mixované mono
x 3	Stereo		



Zvětšení (Zoom)

Funkce Zoom umožňuje zvětšení video obrázku a procházení záběru zvětšeného obrázku. Stiskněte opakovaně tlačítko **ZOOM** pro volbu nastavení zvětšení.

Zoom x 1	2X	Zoom x 2	3X
Zoom x 3	4X	Zoom x 4	1/2
Zoom x 5	1/3	Zoom x 6	1/4
Zoom x 7	normální zobrazení		

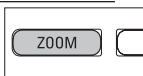

TANÁCS

Při zobrazování souborů JPEG je sekvence 100%, 125%, 150%, 200%, 50%, 75% a normální.

Opakování

Stiskněte opakovaně tlačítko **REPEAT** pro nastavení opakování:

	Operace DVD	Operace MP3	Operace CD	Operace JPEG/DivX
x 1	Opakování kapitoly	opakuje jeden	Opakování stopy	opakuje jeden
x 2	Opakování titulu	opakuje složku	Opakování všeho	Opakování všeho
x 3	Opakování všeho	Ukončení funkce opakování	Ukončení funkce opakování	Ukončení funkce opakování
x 4	Ukončení funkce opakování			

Obecné vlastnosti



TIP

Funkce opakování je také dostupná pro režimy jako JPEG a SD/MMC. Účinek se při přehrávání různých médií může lišit.

SHUFFLE (Přehrávání v náhodném pořadí)

Stisknutím klávesy SHUFFLE na dálkovém ovládacím spustíte přehrávání všech stop (CD), kapitol (DVD) nebo všech stop ve vybrané složce / na celém disku (MP3) v náhodném pořadí.

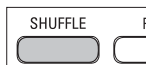

Opakování A - B

Opakování nebo zacyklení sekvence titulu:

- Požadovaný začátek označte stisknutím tlačítka **A - B**;

Na obrazovce se objeví symbol  **A**.

- Opětovným stisknutím tlačítka **A - B** nastavíte konec opakování;

Na obrazovce se objeví symbol  **AB** a sekvence se začne opakovat.

- Opětovným stisknutím tlačítka **A - B** ukončíte sekvenci.

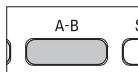

Ovládání hlasitosti

- Otočným přepínačem na levé straně jednotky můžete zvýšit nebo snížit hlasitost přehrávání.

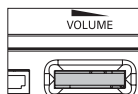

Brightness

- Otočným přepínačem na levé straně jednotky můžete doladit jas obrazovky TFT.

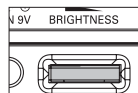

Obecné vlastnosti

Monitor (na hlavní jednotce)

Opakovaným stisknutím klávesy **MONITOR** nastavíte režim zobrazení (normální nebo celá obrazovka).

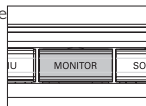

DISPLAY

Opakovaným stisknutím klávesy **DISPLAY** na ovladači získáte následující možnosti zobrazení:

	DVD	CD/VCD	DivX
x 1	Titul - uplynulý	Single - uplynulý	Single - uplynulý
x 2	Titul - zbývající	Single - zbývající	Single - zbývající
x 3	Kapitola - uplynulý	Celkový uplynulý	Zobrazování vypnuto
x 4	Kapitola - zbývající	Celkový zbývající	
X5	Zobrazování vypnuto	Zobrazování vypnuto	



TIP

Stisknutí tohoto tlačítka při zobrazování souborů JPEG vám umožní výběr ze 17 režimů prezentace.

PROGRAM

- 1 Stisknutím tlačítka **PROG** na dálkovém ovládní během přehrávání otevřete nabídku programů.
- 2 Pomocí číselných tlačítek 0-9 přímo zadejte stopy nebo kapitoly (čísla do 10 zadávejte v dvouciferném formátu s počáteční "0", například "05").
- 3 Pomocí klávesy **OK** přesuňte kurzor na položku START a stiskněte tlačítko OK, kterým spustíte přehrávání programu.

Speciální funkce DVD

Kontrola obsahu disků DVD Video: **DISC MENU**.

Disk může obsahovat nabídky možností pro tituly a kapitoly. Funkce nabídky na DVD umožňuje provést volbu z těchto nabídek. Stisknete příslušné číselné tlačítko nebo použijte tlačítek ▲, ▼, ◀, ▶ pro označení volby a stisknete tlačítko **OK**.

Nabídka disku

Stisknete tlačítko **DISC MENU**. V nabídce mohou být uvedeny např. úhly záběru kamery, jazyk, nastavení titulků a kapitoly titulu.

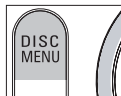

Změna jazyka

Stisknete tlačítko **AUDIO**. Pokud má aktuální disk možnosti různých jazykových verzí, objeví se na obrazovce zpráva. Stisknete opakovaně tlačítko **AUDIO**, dokud nenastavíte požadovaný jazyk.



Titulky

Stisknete tlačítko **SUBTITLE**. Pokud má aktuální disk odlišné nastavení titulků, objeví se na obrazovce zpráva. Stisknete opakovaně tlačítko **SUBTITLE**, dokud nenastavíte požadovanou volbu titulků.

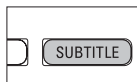

TIP

Dvě předchozí možnosti závisí na tom, zda disk obsahuje titulky nebo možnosti nastavení jazyka.

Speciální funkce DVD

Přehrávání titulu

- 1 Stisknutím tlačítka **DISC MENU** otevřete nabídku titulu disku..
- 2 Tlačítkem ◀ ▶ ▲ ▼ nebo číselnými tlačítky (0-9) vyberte možnost přehrávání (play).
- 3 Stisknutím tlačítka **OK** volbu potvrďte.

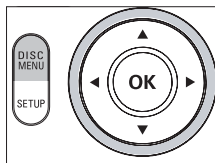

Funkce SETUP

Abyste získali maximální požitek z přehrávání, použijte tlačítko **SETUP** pro jemné doladění nastavení. Použijte tlačítka **▲▼◀▶** pro označení volby a stiskněte **OK**.

1 Stiskněte tlačítko **SETUP**. Objeví se seznam funkcí.

2 Použijte tlačítka **▲▼** pro označení volby.

Po označení této volby kurzorem stiskněte tlačítko **OK** pro:

General Setup Page	výběr nastavení zobrazení a ostatních nastavení
Video Setup Page	výběr nastavení videa
Password Setup Page	výběr nastavení hesla
Preference Page	výběr předvoleb přehrávání
Exit	Nabídku nastavení systému ukončíte stiskem

3 Stiskněte tlačítko **◀** pro opuštění aktuálního nastavení nebo pro návrat do předchozí nabídky.

4 Stiskněte tlačítko **SETUP** pro ukončení funkce..

General Setup Page

Po označení této volby kurzorem stiskněte tlačítko **OK** pro:

TV Display	výběr poměru stran zobrazení
Angle Mark	výběr značky úhlu nastavení zobrazení
OSD Language	výběr jazyka nabídky na obrazovce
Screen Saver	výběr nastavení spořiče obrazovky
Last Memory	výběr nastavení paměti poslední pozice přehrávání

Stiskněte tlačítko **◀** pro opuštění aktuálního nastavení nebo pro návrat do předchozí nabídky.

*Pozn.: Před použitím kláves **▲▼** pro výběr požadované značky úhlu se ujistěte, že na disk byla nahrána možnost volby úhlu záběru (Angle Mark) a zda jste v systémové nabídce možnost značky úhlu povolili.*

Funkce SETUP

Stránka nastavení videa

Po označení tohoto nastavení kurzorem stiskněte tlačítko **OK** pro:

Kvalita	výběr nastavení kvality videa
---------	-------------------------------

DivX® VOD	získat DivX ID pro VOD
-----------	------------------------

Stiskněte tlačítko ◀ pro opuštění aktuálního nastavení nebo pro návrat do předchozí nabídky.

Stránka nastavení hesla

Po označení tohoto nastavení kurzorem stiskněte tlačítko **OK** pro:

Password	změnu stávajícího hesla (výchozí: 3308)
----------	---

Stiskněte tlačítko ◀ pro opuštění aktuálního nastavení nebo pro návrat do předchozí nabídky.

Pozn.: Rodičovské nastavení můžete zvolit pouze v případě, že je deaktivován režim ochrany heslem.

Stránka předvoleb

Po označení tohoto nastavení kurzorem stiskněte tlačítko **OK** pro:

Audio	výběr nastavení jazyka zvuku
-------	------------------------------

Subtitle	výběr nastavení jazyka titulků
----------	--------------------------------

Disc Menu	výběr nastavení jazyka v nabídce disku
-----------	--

Parental	výběr rodičovského nastavení
----------	------------------------------

Default	Obnovení nastavení výrobce
---------	----------------------------

Stiskněte tlačítko ◀ pro opuštění aktuálního nastavení nebo pro návrat do předchozí nabídky.

Odstraňování problémů

Pokud zjistíte u přehrávače DVD Video závadu, podívejte se nejdříve do tohoto seznamu. Něco mohlo být opominuto.

UPOZORNĚNÍ:

Za žádných okolností se nepokoušejte opravit zařízení sami, záruční list by pozbyl platnosti.

V případě jakékoliv závady, předtím než odnesete přístroj do opravy, zkontrolujte ho podle níže uvedených bodů.

Nepodaří-li se Vám problém podle našich návrhů vyřešit, obraťte se na prodejnu nebo na servis.

Problém	Řešení
Bez napětí	<ul style="list-style-type: none">– Zkontrolujte, zda jsou obě zástrčky síťového kabelu správně zapojeny.– Připojením jiného přístroje zkontrolujte, zda je zásuvka pod napětím.– Zkontrolujte, zda není vybita vestavěná baterie.– Zkontrolujte, zda je adaptér do auta správně připojen.
Zkreslený obraz	<ul style="list-style-type: none">– Zkontrolujte, zda nejsou na disku otisky prstů a případně je vyčistěte jemným hadříkem, stírejte od středu k okraji disku.– Někdy může dojít k mírnému zkreslení obrazu. To není závada.
Obraz na televizoru zcela zkreslený / bez barvy	<ul style="list-style-type: none">– Nastavení normy PAL může být chybně určeno. Sladte nastavení televizoru s nastavením přehrávače.
Bez zvuku	<ul style="list-style-type: none">– Zkontrolujte připojení zvuku. Jestliže používáte zesilovač HiFi, vyzkoušejte jiný zdroj zvuku.

Odstraňování problémů

Problém	Řešení
Disk nelze přehrát	<ul style="list-style-type: none">– Ujistěte se, že potisk disku je nahoře.– Vyčistěte disk.– Zkontrolujte, zda disk není vadný vyzkoušením jiného disku.
Přehrávač nereaguje na dálkové ovládání	<ul style="list-style-type: none">– Dálkové ovládání namířte přímo na senzor na čele přehrávače. Odstraňte všechny překážky, které by bránily přenosu signálu. Prohlédněte a příp. vyměňte baterie.
Zkreslený nebo černobílý obraz na disku DVD	<ul style="list-style-type: none">– Použijte pouze disky formátované podle používaného televizoru (PAL).
Přehrávač nereaguje na všechny ovládací povely	<ul style="list-style-type: none">– Disk neumožňuje provádět dané funkce.– Pokyny k přehrávání naleznete v příloženém letáku k disku.
Přehrávač je teplý na dotyk	<ul style="list-style-type: none">– Při používání přehrávače delší dobu se povrch zahřeje. To je normální.
Display po odpojení síťového napájení ztmavne	<ul style="list-style-type: none">– Jednotka šetří energii, aby umožnila delší dobu přehrávání na baterii. To je normální jev. Upravte jas pomocí otočného ovladače jasu.

Přístroj odpovídá předpisům Evropského společenství vztahujícím se na poruchy v rádiové frekvenci.

Technické parametry

Rozměry	210 x 178 x 39 mm 8.3 x 7.0 x 1.5 inches
Hmotnost	1.9 kg / 4.2 pounds
Napájení	DC 9V 1.0A
Spotřeba energie	9W
Rozsah provozní teploty	0 - 45°C
Vlnová délka laseru	650nm
Video system	PAL
Frekvence odpovědi	20Hz ~ 20KHz ± 1dB
Signál zapnutého rádia	≥ 85dB
Zkreslení zvuku a šum	≤ -80(1KHz)
Oddělení kanálů	≥ 85dB
Dynamický rozsah	≥ 80dB
Výstupu	
Výstup zvuku (analogový zvuk)	Hladina výstupu: 2V ± 10%
Impedance při zátěži:	10KΩ
Hladina výstupu Video out.:	1Vp - p ± 20%
Impedance při zátěži	75Ω

Společnost PHILIPS si vyhrazuje právo provádět bez předchozího oznámení změny v provedení a specifikacích z důvodů zdokonalování výrobku.

Úpravy neschválené výrobcem mohou ukončit oprávnění uživatele k provozu tohoto zařízení.

Všechna práva vyhrazena.