

Register your product and get support at
www.philips.com/welcome

HTS2500
HTS2501



PHILIPS

Πίνακας περιεχομένων

| | | | | | |
|----------|---|----|-----------|-------------------------------------|----|
| 1 | Σημείωση | 2 | 7 | Ενημέρωση λογισμικού | 14 |
| | Πνευματικά δικαιώματα | 2 | | Έλεγχος έκδοσης λογισμικού | 14 |
| | Συμμόρφωση | 2 | | Ενημέρωση λογισμικού από CD-R ή USB | 14 |
| | Ασφάλεια ρεύματος (μόνο στη Βρετανία) | 2 | 8 | Προδιαγραφές προϊόντος | 14 |
| | Εμπορικά σήματα | 2 | 9 | Αντιμετώπιση προβλημάτων | 16 |
| 2 | Σημαντικό | 3 | 10 | Ευρετήριο | 17 |
| | Ασφάλεια | 3 | | | |
| | Φροντίδα προϊόντος | 4 | | | |
| | Απόρριψη παλιών προϊόντων και μπαταριών | 4 | | | |
| 3 | Το Home Cinema | 4 | | | |
| | Κύρια μονάδα | 4 | | | |
| | Τηλεχειριστήριο | 5 | | | |
| 4 | Σύνδεση του Home Cinema | 6 | | | |
| | Υποδοχές | 6 | | | |
| | Σύνδεση σε τηλεόραση | 7 | | | |
| | Σύνδεση ήχου από την τηλεόραση ή άλλες συσκευές | 7 | | | |
| 5 | Χρήση του Home Cinema | 8 | | | |
| | Πριν ξεκινήσετε | 8 | | | |
| | Επιλογή ήχου | 8 | | | |
| | Αναπαραγωγή δίσκου | 9 | | | |
| | Αναπαραγωγή από συσκευή αποθήκευσης USB | 10 | | | |
| | Περισσότερες λειτουργίες αναπαραγωγής για δίσκο ή USB | 10 | | | |
| | Αναπαραγωγή από ραδιόφωνο | 11 | | | |
| | Αναπαραγωγή ήχου από την τηλεόραση ή άλλες συσκευές | 11 | | | |
| 6 | Αλλαγή ρυθμίσεων | 12 | | | |
| | Πρόσβαση στο μενού ρύθμισης | 12 | | | |
| | Αλλαγή γενικών ρυθμίσεων | 12 | | | |
| | Αλλαγή ρυθμίσεων ήχου | 12 | | | |
| | Αλλάξτε τις ρυθμίσεις βίντεο | 13 | | | |
| | Αλλαγή προτιμώμενων ρυθμίσεων | 13 | | | |

1 Σημείωση

Πνευματικά δικαιώματα



Το παρόν προϊόν ενσωματώνει τεχνολογία προστασίας κατά της αντιγραφής που προστατεύεται από ευρεσιτεχνίες στις Η.Π.Α. και άλλα δικαιώματα πνευματικής ιδιοκτησίας της Rovi Corporation. Απαγορεύεται η ανάδρομη συναρμολόγηση ή η αποσυναρμολόγηση.

Κατοχυρωμένα πνευματικά δικαιώματα στο Η.Β.

Για την εγγραφή και αναπαραγωγή υλικού ενδέχεται να απαιτείται συγκατάθεση. Δείτε το Νόμο περί Πνευματικών Δικαιωμάτων του 1956 και τους Νόμους περί Προστασίας των Πνευματικών Δημιουργιών από το 1958 έως το 1972.

Συμμόρφωση



Το συγκεκριμένο προϊόν συμμορφώνεται με τις βασικές απαιτήσεις και άλλες σχετικές διατάξεις των οδηγιών 2006/95/EK (Χαμηλή τάση), 2004/108/EK (EMC).

Ασφάλεια ρεύματος (μόνο στη Βρετανία)

Το συγκεκριμένο προϊόν διαθέτει εγκεκριμένο χυτό ρευματολήπτη. Εάν καταστεί απαραίτητη η αντικατάσταση της ασφάλειας ρεύματος, θα πρέπει να αντικατασταθεί με ασφάλεια ίδιας ονομαστικής τιμής με αυτή που υποδεικνύεται στο βύσμα (για παράδειγμα 10A).

- 1 Αφαιρέστε το κάλυμμα της ασφάλειας και την ασφάλεια.
- 2 Η ανταλλακτική ασφάλεια πρέπει να πληροί τις προϋποθέσεις του προτύπου BS 1362 και να διαθέτει το σημάδι έγκρισης ASTA. Σε περίπτωση που χαθεί η ασφάλεια, επικοινωνήστε με το σημείο πώλησης προκειμένου να επιβεβαιώσετε το σωστό τύπο.
- 3 Τοποθετήστε ξανά το κάλυμμα της ασφάλειας.

Σημείωση

- Για να τηρηθεί η συμμόρφωση με την οδηγία EMC (2004/108/EK), δεν πρέπει να αφαιρέσετε το βύσμα του παρόντος προϊόντος από το καλώδιο ρεύματος.

Εμπορικά σήματα



Κατασκευασμένα κατόπιν αδειας από τα Dolby Laboratories. Η ονομασία Dolby και το σύμβολο του διπλού D αποτελούν εμπορικά σήματα των εργασθηρίων Dolby Laboratories.



Τα DivX® και DivX Ultra® είναι σήματα κατατεθέντα της DivX, Inc. και χρησιμοποιούνται κατόπιν αδειας.

Τα DivX Ultra® με πιστοποίηση αναπαραγωγής βίντεο DivX® με προηγμένες λειτουργίες και πρόσθετο περιεχόμενο. ΠΛΗΡΟΦΟΡΙΕΣ ΓΙΑ ΤΟ ΒΙΝΤΕΟ DIVX:Το DivX® είναι ένα ψηφιακό μορμά βίντεο που έχει κατασκευαστεί από την DivX, Inc. Η παρούσα συσκευή είναι επίσημη συσκευή DivX Certified για αναπαραγωγή βίντεο DivX. Επισκεφθείτε τη διεύθυνση www.divx.com για περισσότερες πληροφορίες και εργαλεία λογισμικού για μετατροπή των αρχείων σας σε βίντεο DivX. ΠΛΗΡΟΦΟΡΙΕΣ ΓΙΑ ΤΟ DIVX VIDEO-ON-DEMAND: Αυτή η συσκευή DivX Certified® πρέπει να καταχωρηθεί για να είναι δυνατή η αναπαραγωγή περιεχομένου DivX Video-on-demand (VOD). Για να δημιουργήσετε τον κωδικό εγγραφής, εντοπίστε την ενότητα DivX VOD στο μενού ρύθμισης της συσκευής σας. Μεταβείτε στη διεύθυνση vod.divx.com με αυτόν τον κωδικό για να ολοκληρώσετε τη διαδικασία εγγραφής και να μάτε περισσότερα για το DivX VOD.

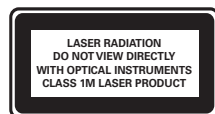

2 Σημαντικό

Διαβάστε και κατανοήστε όλες τις οδηγίες πριν χρησιμοποιήσετε το Home Cinema. Εάν προκληθεί βλάβη λόγω μη τήρησης των οδηγιών, δεν θα ισχύει η εγγύηση.

Ασφάλεια

Κίνδυνος ηλεκτροπληξίας ή πυρκαγιάς!

- Μην εκθέτετε ποτέ το προϊόν και τα εξαρτήματα σε βροχή ή νερό. Μην τοποθετείτε ποτέ υγρά δοχεία, όπως βάζα, κοντά στο προϊόν. Εάν χυθεί υγρό πάνω στο προϊόν, αποσυνδέστε το από την πρίζα αμέσως. Επικοινωνήστε με το Τμήμα Εξυπηρέτησης Πελατών της Philips για να ελέγξει το προϊόν πριν τη χρήση.
- Μην τοποθετείτε ποτέ το προϊόν και τα εξαρτήματα κοντά σε πηγή γυμνής φλόγας ή άλλες πηγές θερμότητας, συμπεριλαμβανομένης της άμεσης ηλιακής ακτινοβολίας.
- Μην παρεμβάλετε ποτέ αντικείμενα στις σπές εξαερισμού ή άλλα ανοίγματα του προϊόντος.
- Όπου το βύσμα παροχής ρεύματος ή ο συζευκτήρας συσκευής χρησιμοποιείται ως συσκευή αποσύνδεσης, η συσκευή αποσύνδεσης παραμένει λειτουργική.
- Πριν από καταγίδες, αποσυνδέετε το προϊόν από την πρίζα.
- Όταν αποσυνδέετε το καλώδιο ρεύματος, τραβάτε πάντα το βύσμα, ποτέ το καλώδιο.

Κίνδυνος ηλεκτροπληξίας ή πυρκαγιάς!

- Πριν συνδέσετε το προϊόν στην πρίζα, βεβαιωθείτε ότι η τάση του ρεύματος αντιστοιχεί με την τιμή που αναγράφεται στο πίσω ή πλαϊνό μέρος του προϊόντος. Μη συνδέετε ποτέ το προϊόν στην κεντρική παροχή ρεύματος, εάν η τάση είναι διαφορετική.

Κίνδυνος τραυματισμού ή ζημιάς στο Home Cinema!

- Για επιτοίχια προϊόντα, χρησιμοποιείτε μόνο το παρεχόμενο στήριγμα ανάρτησης στον τοίχο. Στερεώστε τη βάση στήριξης σε τοίχο που μπορεί να αντέξει το βάρος του προϊόντος και του στηρίγματος ανάρτησης. Η Koninklijke Philips Electronics N.V. δεν φέρει καμία απόλυτως ευθύνη για ακατάλληλη ανάρτηση σε τοίχο που έχει ως αποτέλεσμα την πρόκληση ατυχήματος ή τραυματισμού.
- Για ηχεία με βάσεις, χρησιμοποιείτε μόνο τις παρεχόμενες βάσεις. Προσαρτήστε σταθερά τις βάσεις στα ηχεία. Τοποθετήστε τις συναρμολογημένες βάσεις σε επίπεδες επιφάνειες που να μπορούν να αντέξουν το μικτό βάρος του ηχείου και της βάσης.
- Μην τοποθετείτε ποτέ το προϊόν ή οποιαδήποτε αντικείμενα πάνω σε καλώδια ρεύματος ή σε άλλο ηλεκτρικό εξοπλισμό.
- Εάν το προϊόν μεταφέρεται σε θερμοκρασίες κάτω από 5°C, αποσυσκευάστε το προϊόν και περιμένετε μέχρι η θερμοκρασία του να φτάσει στο επίπεδο της θερμοκρασίας του δωματίου πριν το συνδέσετε στην πρίζα.
- Όταν η συσκευή είναι ανοιχτή, εκπέμπεται ορατή και αόρατη ακτινοβολία λέιζερ. Αποφύγετε την έκθεση στην ακτίνα.
- Μην αγγίζετε τον οπτικό φακό του δίσκου στο εσωτερικό της θήκης δίσκου.

Κίνδυνος υπερθέρμανσης!

- Μην τοποθετείτε ποτέ αυτό το προϊόν σε περιορισμένο χώρο. Αφήστε κενό χώρο τουλάχιστον δέκα εκ. γύρω από το προϊόν για εξαερισμό. Βεβαιωθείτε ότι κουρτίνες ή άλλα αντικείμενα δεν καλύπτουν τις όπες εξαερισμού στο προϊόν.

Κίνδυνος μόλυνσης!

- Μην συνδυάζετε μπαταρίες διαφορετικού τύπου (παλιές με καινούργιες ή μπαταρίες άνθρακα με αλκαλικές κ.λπ.).
- Αφαιρέστε τις μπαταρίες αν έχουν αδειάσει ή αν δεν πρόκειται να χρησιμοποιήσετε το τηλεχειριστήριο για μεγάλο διάστημα.
- Οι μπαταρίες περιέχουν χημικές ουσίες, κατά συνέπεια πρέπει να απορρίπτονται σωστά.

Φροντίδα προϊόντος

- Μην τοποθετείτε κανένα άλλο αντικείμενο εκτός από δίσκους στο διαμέρισμα δίσκου.
- Μην τοποθετείτε στραβούς ή σπασμένους δίσκους στο διαμέρισμα δίσκου.
- Αφαιρέστε τους δίσκους από το διαμέρισμα δίσκου εάν δεν πρόκειται να χρησιμοποιήσετε το προϊόν για μεγάλο χρονικό διάστημα.
- Χρησιμοποιείτε μόνο πανί καθαρισμού από μικροφίμπρα για τον καθαρισμό του προϊόντος.

Απόρριψη παλιών προϊόντων και μπαταριών



Το προϊόν είναι σχεδιασμένο και κατασκευασμένο από υψηλής ποιότητας υλικά και εξαρτήματα, τα οποία μπορούν να ανακυκλωθούν και να ξαναχρησιμοποιηθούν.



Όταν ένα προϊόν διαθέτει το σύμβολο ενός διαγραμμένου κάδου απορριμμάτων με ρόδες, το προϊόν αυτό καλύπτεται από την Ευρωπαϊκή Οδηγία 2002/96/ΕΚ. Ενημερωθείτε σχετικά με το ανεξάρτητο τοπικό σύστημα συλλογής ηλεκτρικών και ηλεκτρονικών προϊόντων.

Μην παραβείτε τους τοπικούς κανονισμούς και μην απορρίψετε τα παλιά σας προϊόντα μαζί με τα υπόλοιπα οικιακά απορρίμματα.

Η σωστή μέθοδος απόρριψης των παλιών σας προϊόντων συμβάλλει στην αποφυγή αρνητικών επιπτώσεων για το περιβάλλον και την ανθρώπινη υγεία.



Το προϊόν σας περιέχει μπαταρίες που καλύπτονται από την Ευρωπαϊκή Οδηγία 2006/66/ΕΚ, και δεν μπορούν να απορριφθούν μαζί με τα συνηθισμένα απορρίμματα του σπιτιού σας. Ενημερωθείτε σχετικά με την ισχύουσα τοπική νομοθεσία για τη χωριστή συλλογή μπαταριών καθώς η σωστή μέθοδος απόρριψης των μπαταριών συμβάλλει στην αποφυγή αρνητικών επιπτώσεων για το περιβάλλον και την ανθρώπινη υγεία.

3 Το Home Cinema

Συγχαρητήρια για την αγορά σας και καλωσορίσατε στη Philips! Για να επωφεληθείτε πλήρως από την υποστήριξη που προσφέρει η Philips, καταχωρήστε το Home Cinema στη διεύθυνση www.philips.com/welcome.

Κύρια μονάδα

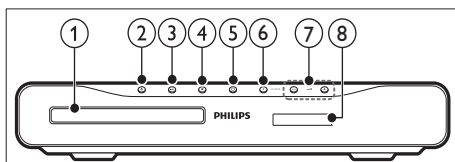

- ① **Μονάδα δίσκου**
- ② ▲ **(Ανοιγμα/Κλείσιμο)**
Ανοιγμα/κλείσιμο της θήκης δίσκου.
- ③ ►|| **(Αναπαραγωγή/Παύση)**
Έναρξη, παύση ή συνέχιση αναπαραγωγής.
- ④ ■ **(Διακοπή)**
 - Διακοπή αναπαραγωγής.
 - Στη λειτουργία ραδιοφώνου, σβήνει τον τρέχοντα προεπιλεγμένο ραδιοφωνικό σταθμό.
- ⑤ ⏏ **(Αναμονή-Ενεργοποίηση)**
Πραγματοποιεί μετάβαση στο Home Cinema ή σε κατάσταση αναμονής.
- ⑥ **SOURCE**
Επιλέγει πηγή ήχου/βίντεο για το Home Cinema.
- ⑦ ◀/▶ **+/-**
Αυξάνει ή μειώνει την ένταση του ήχου.
- ⑧ **Πίνακας ενδείξεων**

Τηλεχειριστήριο

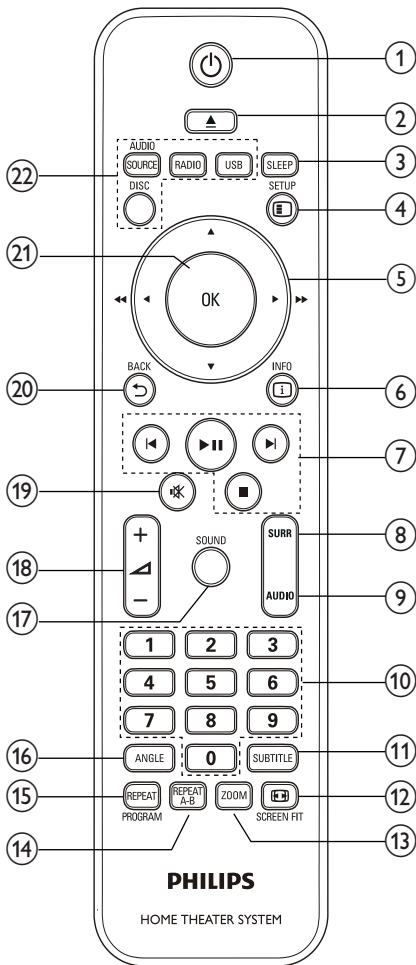

- ① **⏻ (Αναμονή-Ενεργοποίηση)**
Πραγματοποιεί μετάβαση στο Home Cinema ή σε κατάσταση αναμονής.
- ② **▲ (Άνοιγμα/Κλείσιμο)**
Άνοιγμα/κλείσιμο της θήκης δίσκου.
- ③ **SLEEP**
Απενεργοποιεί το Home Cinema σε λειτουργία αναμονής μετά την παρέλευση του επιλεγμένου προκαθορισμένου χρόνου.

- ④ **☰ SETUP**
Ανοίγει ή κλείνει το μενού ρύθμισης.
- ⑤ **▲▼◀▶ (Πλήκτρα πλοήγησης)**
 - Πλοήγηση στα μενού.
 - Στη λειτουργία βίντεο, πατήστε το αριστερό ή το δεξιό κουμπί για γρήγορη μετάβαση προς τα πίσω ή προς τα εμπρός.
 - Στη λειτουργία ραδιοφώνου, πατήστε το αριστερό ή το δεξιό κουμπί για αναζήτηση ραδιοφωνικού σταθμού. Πατήστε το πάνω ή κάτω κουμπί για να πραγματοποιήσετε μικροσυντονισμό μιας ραδιοφωνικής συχνότητας.
- ⑥ **ℹ INFO**
Εμφανίζει πληροφορίες για την τρέχουσα αναπαραγωγή.
- ⑦ **Κουμπί αναπαραγωγής**
Έλεγχος αναπαραγωγής.
- ⑧ **SURR (Ήχος Surround)**
Πραγματοποιεί μετάβαση σε ήχο surround ή σε στερεοφωνικό ήχο.
- ⑨ **AUDIO**
Επιλέγει μια γλώσσα ή κανάλι ήχου.
- ⑩ **Αριθμητικά πλήκτρα**
Επιλέξτε ένα στοιχείο για αναπαραγωγή.
- ⑪ **SUBTITLE**
Επιλογή γλώσσας υποτίτλων για το βίντεο.
- ⑫ **◻ SCREEN FIT**
Προσαρμόζει το φoρμά εικόνας στην οθόνη της τηλεόρασης.
- ⑬ **ZOOM**
Πραγματοποιεί μεγέθυνση σκηνής ή εικόνας βίντεο.
- ⑭ **REPEAT A-B**
Επισημαίνει δύο σημεία σε ένα κεφάλαιο ή κομμάτι για επανάληψη αναπαραγωγής ή απενεργοποιεί τη λειτουργία επανάληψης.
- ⑮ **REPEAT / PROGRAM**
 - Επιλέγει τη λειτουργία επανάληψης ή τυχαίας αναπαραγωγής.
 - Στη λειτουργία ραδιοφώνου, προγραμματίζει ραδιοφωνικούς σταθμούς.

- 16 **ANGLE**
Εμφανίζει τις επιλογές για διαφορετικές γωνίες κάμερας.
- 17 **SOUND**
Επιλέγει μια λειτουργία ήχου.
- 18 **+/-**
Αυξάνει ή μειώνει την ένταση του ήχου.
- 19 **⌘ (Σίγαση)**
Πραγματοποιεί σίγαση ή επαναφορά της έντασης ήχου.
- 20 **↩ BACK**
Επιστρέφει σε προηγούμενη οθόνη μενού.
- 21 **OK**
Επιβεβαιώνει μια καταχώριση ή επιλογή.
- 22 **Κουμπιά πηγής**
- **AUDIO SOURCE:** Επιλέγει μια πηγή εισόδου ήχου.
 - **RADIO:** Μετάβαση σε ραδιόφωνο FM.
 - **USB:** Πραγματοποιεί μετάβαση στη συσκευή αποθήκευσης USB.
 - **DISC:** Πραγματοποιεί μετάβαση στην πηγή δίσκου.

4 Σύνδεση του Home Cinema

Αυτή η ενότητα σας βοηθά να συνδέσετε το Home Cinema σε τηλεόραση και άλλες συσκευές. Οι βασικές συνδέσεις του Home Cinema με τα εξαρτήματά του παρέχονται στις Οδηγίες γρήγορης εκκίνησης. Για έναν ολοκληρωμένο διαδραστικό οδηγό, ανατρέξτε στη διεύθυνση www.connectivityguide.philips.com.

Σημείωση

- Για να δείτε τα στοιχεία αναγνώρισης και τις διαβαθμίσεις ρεύματος, ανατρέξτε στην πλάκα που βρίσκεται στο πίσω ή κάτω μέρος του προϊόντος.
- Προτού πραγματοποιήσετε ή αλλάξετε συνδέσεις, βεβαιωθείτε ότι όλες οι συσκευές έχουν αποσυνδεθεί από την πρίζα.

Υποδοχές

Πλαϊνές υποδοχές

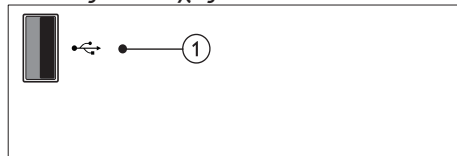

- 1 **↔ (USB)**
Εισόδος ήχου, βίντεο ή εικόνας από συσκευή αποθήκευσης USB.

Πίσω υποδοχές σύνδεσης

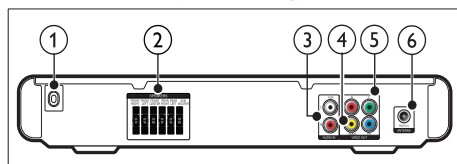

- 1 **ΠΡΙΖΑ AC~**
Συνδέστε στην τροφοδοσία ρεύματος.
- 2 **SPEAKERS**
Συνδέστε τα παρεχόμενα ηχεία και υπογούφερ.

- ③ **AUDIO IN-AUX**
Συνδέστε την έξοδο αναλογικού ήχου στην τηλεόραση ή σε αναλογική συσκευή.
- ④ **VIDEO OUT-VIDEO**
Συνδέστε την είσοδο σύνθετου σήματος βίντεο στην τηλεόραση.
- ⑤ **VIDEO OUT-Y Pb Pr**
Σύνδεση στην είσοδο εικόνας σήματος συστασών της τηλεόρασης.
- ⑥ **FM ANTENNA**
Συνδέστε την κεραία FM για ραδιοφωνική λήψη.

Σύνδεση σε τηλεόραση

Συνδέστε το Home Cinema απευθείας σε μια τηλεόραση μέσω μίας από τις παρακάτω υποδοχές (από την υψηλότερη ποιότητα σε βασική ποιότητα βίντεο):

- ① Εικόνα σήματος συστασών
- ② Εικόνα σύνθετου σήματος

Επιλογή 1: Σύνδεση σε τηλεόραση μέσω ΥΡbPr (εικόνα σήματος συστασών)

Σημείωση

- Το καλώδιο ή η υποδοχή εικόνας σήματος συστασών μπορεί να φέρει την ένδειξη **Y Cb Cr** ή **YUV**.

(Δεν παρέχεται καλώδιο)

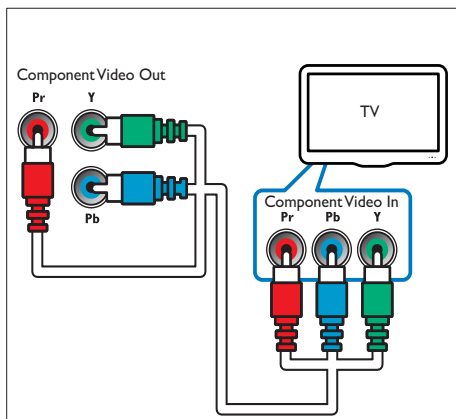

Επιλογή 2: Σύνδεση σε τηλεόραση μέσω εικόνας σύνθετου σήματος (CVBS)

Σημείωση

- Το καλώδιο ή η υποδοχή εικόνας σύνθετου σήματος μπορεί να φέρει την ένδειξη **AV IN**, **VIDEO IN**, **COMPOSITE** ή **BASEBAND**.

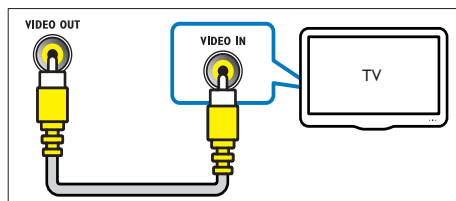

Σύνδεση ήχου από την τηλεόραση ή άλλες συσκευές

Χρησιμοποιήστε το Home Cinema για αναπαραγωγή ήχου από την τηλεόραση ή άλλη συσκευή, όπως ένα κουτί σύνδεσης καλωδιακής.

Συμβουλή

- Πατήστε **AUDIO SOURCE** για επιλογή της εξόδου ήχου της σύνδεσής σας.

(Δεν παρέχεται καλώδιο)

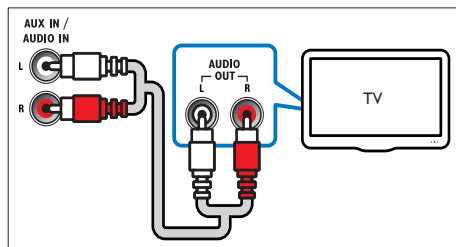

5 Χρήση του Home Cinema

Αυτή η ενότητα θα σας βοηθήσει να χρησιμοποιήσετε το Home Cinema για την αναπαραγωγή πολυμέσων από πολλές πηγές.

Πριν ξεκινήσετε

Βεβαιωθείτε ότι:

- Πραγματοποιήστε τις απαραίτητες συνδέσεις και ολοκληρώστε τη ρύθμιση, όπως περιγράφεται στον οδηγό Γρήγορης έναρξης.
- Έχετε πραγματοποιήσει μετάβαση της τηλεόρασης στη σωστή πηγή για το Home Cinema.

Επιλογή ήχου

Αυτή η ενότητα σας βοηθά να επιλέξετε τον ιδανικό ήχο για το βίντεο ή τη μουσική σας.

Αλλαγή λειτουργίας ήχου

Επιλέξτε προκαθορισμένες λειτουργίες ήχου που ταιριάζουν με το βίντεο ή τη μουσική σας.

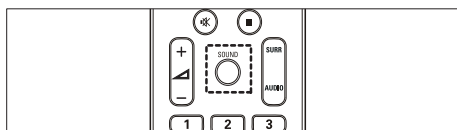

Πατήστε επανειλημμένα **SOUND** για κύλιση στις διαθέσιμες λειτουργίες ήχου.

| Λειτουργία ήχου | Περιγραφή |
|-------------------------|---|
| ACTION / ROCK | Ενισχυμένο χαμηλό και υψηλό εύρος. Ιδανική για ταινίες δράσης και μουσική ροκ ή ποπ. |
| DRAMA / JAZZ | Καθαρό μεσαίο και υψηλό εύρος. Ιδανική για δραματικές ταινίες και μουσική τζαζ. |
| CONCERT/ CLASSIC | Ουδέτερος ήχος. Ιδανική για ζωντανές συναυλίες και κλασική μουσική. |
| SPORTS | Μέτριο μεσαίο εύρος και εφέ περιβάλλοντος ήχου για καθαρά φωνητικά και ατμόσφαιρα ζωντανού αθλητικού γεγονότος. |
| NIGHT | Λειτουργία ήχου δυναμικού ελέγχου κατάλληλη για παρακολούθηση ταινιών τη νύχτα ή για διακριτική μουσική φόντου. |

Αλλαγή λειτουργίας ήχου surround

Βιώστε μια καθηλωτική εμπειρία ήχου με λειτουργίες ήχου surround.

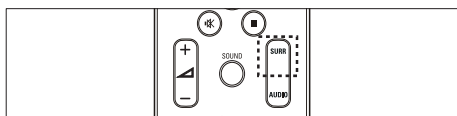

Πατήστε το **SURR** επανειλημμένα για κύλιση στις διαθέσιμες λειτουργίες ήχου surround.

| Επιλογή | Περιγραφή |
|----------------------|---|
| MULTI-CHANNEL | Καθηλωτικός πολυκαναλικός ήχος για μια βελτιωμένη κινηματογραφική εμπειρία. |
| STEREO | Στερεοφωνικός ήχος δύο καναλιών. Ιδανικό για ακρόαση μουσικής. |

Αναπαραγωγή δίσκου

Το Home Cinema μπορεί να αναπαράγει μεγάλη ποικιλία δίσκων, συμπεριλαμβανομένων βίντεο, ήχου και συνδυασμού πολυμέσων (για παράδειγμα, CD-R που περιέχουν εικόνες JPEG και μουσική MP3).

- 1 Εισαγάγετε ένα δίσκο στο Home Cinema.
- 2 Πατήστε το **DISC**.
 - ↳ Ο δίσκος αναπαράγεται ή εμφανίζεται το κύριο μενού του δίσκου.
- 3 Πατήστε τα παρακάτω κουμπιά για τον έλεγχο της αναπαραγωγής:

| Κουμπί | Δράση |
|--------------------------|--|
| Πλήκτρα πλοήγησης | Πλοήγηση στα μενού. |
| OK | Επιβεβαιώνει μια καταχώριση ή επιλογή. |
| ▶ | Έναρξη, παύση ή συνέχιση αναπαραγωγής. |
| ■ | Διακοπή αναπαραγωγής. |
| ◀ / ▶ | Πραγματοποιεί μετάβαση στο προηγούμενο ή επόμενο κομμάτι, κεφάλαιο ή αρχείο. |
| ◀◀ / ▶▶ | Πραγματοποιεί γρήγορη μετάβαση προς τα πίσω ή προς τα εμπρός. Πατήστε επανειλημμένα για να αλλάξετε την ταχύτητα αναζήτησης. |
| ZOOM | Πραγματοποιεί μεγέθυνση σκηνής ή εικόνας βίντεο. |
| REPEAT A-B | Επισημαίνει δύο σημεία σε ένα κεφάλαιο ή κομμάτι για επανάληψη αναπαραγωγής ή απενεργοποιεί τη λειτουργία επανάληψης. |
| SCREEN FIT | Προσαρμόζει το σχήμα εικόνας στην οθόνη της τηλεόρασης. |

Χρήση επιλογών βίντεο

Προσπελάστε αρκετές χρήσιμες λειτουργίες κατά την παρακολούθηση του βίντεο.

Σημείωση

- Οι διαθέσιμες επιλογές βίντεο εξαρτώνται από την πηγή του βίντεο.

| Πλήκτρο | Δράση |
|-----------------|--|
| ▲ / ▼ | Αναζητά σε αργή κίνηση προς τα πίσω ή προς τα εμπρός. Πατήστε επανειλημμένα για να αλλάξετε την ταχύτητα αναζήτησης. Για VCD/SVCD, δεν είναι δυνατή η αναζήτηση προς τα πίσω σε αργή κίνηση. |
| AUDIO | Επιλέγει μια γλώσσα ή κανάλι ήχου. |
| SUBTITLE | Επιλογή γλώσσας υποτίτλων για το βίντεο. |
| INFO | Εμφανίζει πληροφορίες για την τρέχουσα αναπαραγωγή. |
| REPEAT | Πραγματοποιεί επανάληψη κεφαλαίου ή τίτλου. |
| ANGLE | Εμφανίζει τις επιλογές για διαφορετικές γωνίες κάμερας. |

Χρήση επιλογών εικόνας

Προσπελάστε αρκετές χρήσιμες λειτουργίες κατά την παρακολούθηση εικόνας.

| Κουμπί | Δράση |
|---------------|--|
| ▲ / ▼ | Περιστρέφει την εικόνα αριστερόστροφα ή δεξιόστροφα. |
| ◀ / ▶ | Πραγματοποιεί μετάβαση στην προηγούμενη ή επόμενη εικόνα. |
| REPEAT | Πραγματοποιεί επανάληψη ενός αρχείου στο φάκελο ή επανάληψη ολόκληρου του φακέλου. Τυχαία αναπαραγωγή αρχείων σε ένα φάκελο. |
| INFO | Εμφανίζει άλμπουμ φωτογραφιών σε προεπισκόπηση μικρογραφιών. |

Χρήση επιλογών ήχου

Πρόσβαση σε αρκετές χρήσιμες λειτουργίες κατά την αναπαραγωγή ήχου.

| Κουμπί | Δράση |
|--------|---|
| REPEAT | Πραγματοποιεί επανάληψη κομματιού, ολόκληρου του δίσκου ή τυχαία αναπαραγωγή κομματιών. |

Αναπαραγωγή από συσκευή αποθήκευσης USB

Το Home Cinema διαθέτει υποδοχή USB, η οποία επιτρέπει την προβολή φωτογραφιών, την ακρόαση μουσικής ή την παρακολούθηση ταινιών που έχουν αποθηκευτεί σε μια συσκευή αποθήκευσης USB.

- 1 Συνδέστε τη συσκευή αποθήκευσης USB στο Home Cinema.
- 2 Πατήστε το **USB**.
↳ Εμφανίζεται ένα μενού περιήγησης στα περιεχόμενα.
- 3 Επιλέξτε ένα αρχείο και πατήστε το **OK**.
- 4 Χρησιμοποιήστε τα κουμπιά αναπαραγωγής για τον έλεγχο της αναπαραγωγής (δείτε 'Αναπαραγωγή δίσκου' στη σελίδα 9).



Σημείωση

- Εάν η συσκευή αποθήκευσης USB δεν ταιριάζει στην υποδοχή, χρησιμοποιήστε ένα καλώδιο επέκτασης USB.
- Το Home Cinema δεν υποστηρίζει ψηφιακές φωτογραφικές μηχανές που απαιτούν ένα πρόγραμμα υπολογιστή για την προβολή φωτογραφιών.
- Η συσκευή αποθήκευσης USB πρέπει να είναι μορφής FAT ή DOS και κατηγορίας μαζικής αποθήκευσης.

Περισσότερες λειτουργίες αναπαραγωγής για δίσκο ή USB

Αρκετές προηγμένες λειτουργίες είναι διαθέσιμες για αναπαραγωγή βίντεο ή εικόνων από δίσκο ή συσκευή αποθήκευσης USB.

Αναπαραγωγή μουσικού slideshow

Ταυτόχρονη αναπαραγωγή μουσικής και εικόνων για τη δημιουργία μουσικού slideshow. Τα αρχεία πρέπει να είναι αποθηκευμένα στον ίδιο δίσκο ή συσκευή αποθήκευσης USB.

- 1 Πραγματοποιήστε αναπαραγωγή μουσικού κομματιού.
- 2 Πλοηγηθείτε στο αρχείο εικόνας και πατήστε **OK** για έναρξη του slideshow.
- 3 Πατήστε **■** για διακοπή του slideshow.
- 4 Πατήστε **ξανά ■** για διακοπή της μουσικής.

Γρήγορη μετάβαση σε συγκεκριμένο χρόνο

Γρήγορη μετάβαση σε συγκεκριμένο μέρος του βίντεο εισαγάγοντας την ώρα της σκηνής.

- 1 Κατά τη διάρκεια της αναπαραγωγής βίντεο, πατήστε **INFO**.
- 2 Πατήστε το **Πλήκτρα πλοήγησης** και το **OK** για να επιλέξετε τα εξής:
 - **[Χρόνος τίτλου]**: Χρόνος τίτλου.
 - **[Χρόνος καναλιού]**: Χρόνος κεφαλαίου.
 - **[Χρ δίσκου]**: Χρόνος δίσκου.
 - **[Χρόνος κομματιού]**: Χρόνος κομματιού.
- 3 Εισαγάγετε το χρόνο της σκηνής και πατήστε το **OK**.

Αναπαραγωγή από ραδιόφωνο

Το Home Cinema μπορεί να αποθηκεύσει έως 40 ραδιοφωνικούς σταθμούς.

- 1 Βεβαιωθείτε ότι η κεραία FM είναι συνδεδεμένη.
- 2 Πατήστε το **RADIO**.
↳ Στην οθόνη ενδείξεων εμφανίζεται το "AUTO INSTALL...PRESS PLAY", εάν δεν έχετε εγκαταστήσει κανένα ραδιοφωνικό σταθμό. Πατήστε ► **II**.
- 3 Πατήστε τα παρακάτω κουμπιά για τον έλεγχο της αναπαραγωγής:

| Κουμπί | Δράση |
|---------|---|
| ◀ / ▶ | Επιλογή προεπιλεγμένου ραδιοφωνικού σταθμού. |
| ◀◀ / ▶▶ | Αναζητά ραδιοφωνικό σταθμό. |
| ▲▼ | Πραγματοποιεί μικροσυντονισμό μιας ραδιοφωνικής συχνότητας. |
| ■ | Πατήστε και κρατήστε πατημένο για διαγραφή του προεπιλεγμένου ραδιοφωνικού σταθμού. Πατήστε για να σταματήσετε την εγκατάσταση ραδιοφωνικών σταθμών. |
| PROGRAM | Χειροκίνητα: Πατήστε μία φορά για πρόσβαση στη λειτουργία προγραμματισμού και πατήστε ξανά για αποθήκευση του ραδιοφωνικού σταθμού. Αυτόματα: Πατήστε και κρατήστε πατημένο για πέντε δευτερόλεπτα για επανεγκατάσταση ραδιοφωνικών σταθμών. |



Σημείωση

- Η συχνότητα AM και το ψηφιακό ραδιόφωνο δεν υποστηρίζονται.
- Εάν δεν ανιχνευτεί κανένα στερεοφωνικό σήμα ή εάν ανιχνευτούν λιγότεροι από πέντε σταθμοί, θα σας ζητηθεί να εγκαταστήσετε τους ραδιοφωνικούς σταθμούς ξανά.
- Για βέλτιστη λήψη, τοποθετήστε την κεραία μακριά από την τηλεόραση ή άλλες πηγές ακτινοβολίας.

Αναπαραγωγή ήχου από την τηλεόραση ή άλλες συσκευές

Πατήστε επανειλημμένα **AUDIO SOURCE** για επιλογή της εξόδου ήχου της συνδεδεμένης συσκευής.

6 Αλλαγή ρυθμίσεων





Αυτή η ενότητα σας βοηθά να αλλάξετε τις ρυθμίσεις του Home Cinema.



Προσοχή

- Οι περισσότερες ρυθμίσεις έχουν ήδη διαμορφωθεί με τη βέλτιστη τιμή για το Home Cinema. Εκτός και εάν έχετε κάποιο ειδικό λόγο για να αλλάξετε μια ρύθμιση, είναι καλύτερα να την αφήσετε στην προεπιλεγμένη της τιμή.

Πρόσβαση στο μενού ρύθμισης

- 1 Πατήστε το  **SETUP**.
↳ Εμφανίζεται το παρακάτω μενού.

| Σύμβολο | Περιγραφή |
|--|-----------------------|
|  | [Γενικές ρυθμίσεις] |
|  | [Ρύθμιση ήχου] |
|  | [Ρύθμιση βίντεο] |
|  | [Ρύθμιση προτιμήσεων] |

- 2 Επιλέξτε ένα μενού ρύθμισης και πατήστε το **OK**.
Δείτε τις παρακάτω ενότητες για πληροφορίες σχετικά με τον τρόπο αλλαγής των ρυθμίσεων του Home Cinema.
- 3 Πατήστε  **BACK** για επιστροφή στο προηγούμενο μενού ή πατήστε  **SETUP** για έξοδο.

Σημείωση

- Δεν είναι δυνατή η αλλαγή μιας ρύθμισης που δεν είναι ενεργοποιημένη.

Αλλαγή γενικών ρυθμίσεων

- 1 Πατήστε το  **SETUP**.
- 2 Επιλέξτε **[Γενικές ρυθμίσεις]** και στη συνέχεια πατήστε **OK**.
- 3 Επιλέξτε και προσαρμόστε τις παρακάτω ρυθμίσεις:
 - **[Γλώσσα OSD]** : Επιλέγει τη γλώσσα στην οποία θα εμφανίζονται τα μενού επί της οθόνης.
 - **[Προφύλ οθόνης]** : Ενεργοποιεί ή απενεργοποιεί τη λειτουργία προφύλαξης οθόνης. Εάν είναι ενεργοποιημένη, η οθόνη μεταβαίνει σε λειτουργία αδράνειας μετά από 10 λεπτά αδράνειας (για παράδειγμα, σε λειτουργία παύσης ή διακοπής).
 - **[Κωδικός DivX(R) VOD]** : Εμφανίζει τον κωδικό εγγραφής DivX VOD για το Home Cinema.
- 4 Πατήστε **OK** για να επιβεβαιώσετε την επιλογή σας.

Σημείωση

- Πρωτού αγοράσετε βίντεο DivX και τα αναπαραγάγετε στο Home Cinema, καταχωρήστε το Home Cinema στη διεύθυνση www.divx.com με τον κωδικό DivX VOD.

Αλλαγή ρυθμίσεων ήχου

- 1 Πατήστε το  **SETUP**.
- 2 Επιλέξτε **[Ρύθμιση ήχου]** και στη συνέχεια πατήστε **OK**.
- 3 Επιλέξτε και προσαρμόστε τις παρακάτω ρυθμίσεις:
 - **[Ένταση ηχείων]** : Ρυθμίζει την ένταση ήχου για κάθε ηχείο για ιδανική ισορροπία ήχου.
 - **[Καθυστέρηση ηχείων]** : Ρυθμίζει το χρόνο καθυστέρησης για το κεντρικό και το πίσω ηχείο για ίση μετάδοση ήχου από όλα τα ηχεία.
- 4 Πατήστε **OK** για να επιβεβαιώσετε την επιλογή σας.

Αλλάζτε τις ρυθμίσεις βίντεο

- 1 Πατήστε το **SETUP**.
- 2 Επιλέξτε **[Ρύθμιση βίντεο]** και στη συνέχεια πατήστε **OK**.
- 3 Επιλέξτε και προσαρμόστε τις παρακάτω ρυθμίσεις:
 - **[Σύστημα TV]** : Επιλέγει ένα τηλεοπτικό σύστημα που είναι συμβατό με την τηλεόραση.
 - **[Οθόνη τηλεόρασης]** : Επιλέγει ένα φορμά απεικόνισης εικόνας ώστε να ταιριάζει στην οθόνη της τηλεόρασης.
 - **[Προσαρμ στην οθόνη]** : Επιλέγει ένα φορμά πλήρους οθόνης ώστε να ταιριάζει καλύτερα στην οθόνη της τηλεόρασης.
 - **[Ρυθμίσεις εικόνας]** : Επιλέγει μια προκαθορισμένη ρύθμιση χρώματος.
 - **[Προοδευτική σάρωση]** : Ενεργοποίηση ή απενεργοποίηση της λειτουργίας προοδευτικής σάρωσης.
- 4 Πατήστε **OK** για να επιβεβαιώσετε την επιλογή σας.



Σημείωση

- Η βέλτιστη ρύθμιση επιλέγεται αυτόματα για την τηλεόραση. Εάν πρέπει να αλλάξετε τη ρύθμιση, βεβαιωθείτε ότι η τηλεόραση υποστηρίζει τη νέα ρύθμιση.
- Ορισμένες ρυθμίσεις βίντεο εξαρτώνται από την πηγή βίντεο. Βεβαιωθείτε ότι ο δίσκος και η τηλεόραση υποστηρίζουν τη ρύθμιση ή τη λειτουργία.

Αλλαγή προτιμώμενων ρυθμίσεων

- 1 Πατήστε το **SETUP**.
- 2 Επιλέξτε **[Ρύθμιση προτιμώμενων]** και στη συνέχεια πατήστε **OK**.
- 3 Επιλέξτε και προσαρμόστε τις παρακάτω ρυθμίσεις:
 - **[Ήχος]** : Επιλογή ομιλούμενης γλώσσας για το βίντεο.

- **[Υπότιτλοι]** : Επιλογή γλώσσας υποτίτλων για το βίντεο.
- **[Μεν δίσκου]** : Επιλογή γλώσσας μενού για το δίσκο βίντεο.
- **[Γονικός έλεγχος]** : Περιορίζει την πρόσβαση στους δίσκους που εγγράφονται με διαβαθμίσεις. Για την αναπαραγωγή όλων των δίσκων ανεξαρτήτως διαβάθμισης, επιλέξτε το επίπεδο '8'.
- **[PBC]** : Εμφανίζει ή παραλείπει το μενού περιεχομένων για δίσκους VCD και SVCD.
- **[Κωδικός πρόσβασης]** : Ρυθμίζει ή αλλάζει τον κωδικό PIN για την αναπαραγωγή δίσκου με περιεχόμενο περιορισμένης προβολής. Εάν δεν διαθέτετε κωδικό PIN ή εάν έχετε ξεχάσει τον κωδικό PIN σας, πληκτρολογήστε '0000'.
- **[Υπότιτλοι Dinx]** : Επιλέγει ένα σετ χαρακτήρων που υποστηρίζει υπότιτλους Dinx.
- **[Πληροφορίες έκδοσης]** : Εμφανίζει την έκδοση λογισμικού για το Home Cinema.
- **[Προεπιλ.]** : Πραγματοποιεί επαναφορά του Home Cinema στις προεπιλεγμένες ρυθμίσεις που έχουν προγραμματιστεί στο εργοστάσιο.

- 4 Πατήστε **OK** για να επιβεβαιώσετε την επιλογή σας.



Σημείωση

- Εάν δεν υπάρχει η γλώσσα δίσκου που προτιμάτε, μπορείτε να επιλέξετε το **[Άλλα]** από τη λίστα και να πληκτρολογήσετε τον τετραψήφιο κωδικό γλώσσας που βρίσκεται στο πίσω μέρος αυτού του εγχειριδίου.
- Εάν επιλέξετε μια γλώσσα που δεν είναι διαθέσιμη σε ένα δίσκο, το Home Cinema χρησιμοποιεί την προεπιλεγμένη γλώσσα του δίσκου.
- Είναι αδύνατη η επαναφορά του κλειδώματος δίσκου, του κωδικού πρόσβασης (κωδικός PIN) και των ρυθμίσεων γονικού ελέγχου στις προεπιλεγμένες τιμές τους.

7 Ενημέρωση λογισμικού

Για να ελέγξετε για νέες ενημερώσεις, συγκρίνετε την τρέχουσα έκδοση λογισμικού του Home Cinema με την τελευταία έκδοση λογισμικού (εάν διατίθεται) στην ιστοσελίδα της Philips.

Έλεγχος έκδοσης λογισμικού

- 1 Πατήστε το **SETUP**.
- 2 Επιλέξτε **[Ρύθμιση προτιμήσεων] > [Πληροφορίες έκδοσης]**, και πατήστε **OK**.
↳ Εμφανίζεται η έκδοση λογισμικού.

Ενημέρωση λογισμικού από CD-R ή USB

- 1 Ελέγξετε την πιο πρόσφατη έκδοση λογισμικού στη διεύθυνση www.philips.com/support.
 - Αναζητήστε το μοντέλο σας και κάντε κλικ στο 'software&drivers'.
- 2 Λήψη του λογισμικού σε συσκευή αποθήκευσης CD-R ή USB.
- 3 Εισαγάγετε το CD-R ή συνδέστε τη συσκευή αποθήκευσης USB στο Home Cinema.
- 4 Ακολουθήστε τις οδηγίες στην τηλεόραση για να επιβεβαιώσετε την ενημέρωση.
↳ Όταν ολοκληρωθεί, το Home Theater απενεργοποιείται και ενεργοποιείται ξανά αυτόματα.
 - Διαφορετικά, αποσυνδέστε το καλώδιο ρεύματος για λίγα δευτερόλεπτα και, στη συνέχεια, συνδέστε το ξανά.



Προσοχή

- Μην διακόπτετε την τροφοδοσία και μην αφαιρείτε τη συσκευή αποθήκευσης CD-R ή USB, όταν πραγματοποιείται ενημέρωση λογισμικού, καθώς ενδέχεται να προκαλέσετε ζημιά στο Home Cinema.

8 Προδιαγραφές προϊόντος



Σημείωση

- Ο σχεδιασμός και οι προδιαγραφές υπόκεινται σε αλλαγές χωρίς προειδοποίηση.

Κωδικός περιοχής

Η πινακίδα χαρακτηριστικών στο πίσω ή το κάτω μέρος του home cinema εμφανίζει, τις περιοχές που υποστηρίζει

| Χώρα | DVD |
|-------------------------------|---|
| Ευρώπη, Ηνωμένο Βασίλειο |  |
| Ασία Ειρηνικού, Ταϊβάν, Κορέα |  |
| Λατινική Αμερική |  |
| Αυστραλία, Νέα Ζηλανδία |  |
| Ρωσία, Ινδία |  |
| Κίνα |  |

Μέσα αναπαραγωγής

DVD-Video, DVD+R/+RW, DVD-R/-RW, CD-R/CD-RW, CD ήχου, CD βίντεο/SVCD, CD εικόνας, MP3-CD, WMA-CD, DivX-CD, συσκευή αποθήκευσης USB

Φορμά αρχείων

- Ήχος: .mp3, .wma
- Βίντεο: .divx, .divx ultra, .mpeg, .mpg, .wmv (απλό προφίλ)
- Εικόνα: .jpeg, .jpg

Ενισχυτής

- Συνολική ισχύς εξόδου: 300 W RMS (30% THD)
- Απόκριση συχνοτήτων: 20 Hz-20 kHz / ± 3 dB
- Λόγος σήματος προς θόρυβο: > 65 dB (CCIR) / (A-σταθμισμένο)
- Ευαισθησία εισόδου:
 - AUX: 1000 mV

Βίντεο

- Σύστημα σημάτων: PAL / NTSC

Ήχος

- Συχνότητα δειγματοληψίας:
 - MP3: 32 kHz, 44,1 kHz, 48 kHz
 - WMA: 44,1 kHz, 48 kHz
- Σταθερός ρυθμός bit:
 - MP3: 112 kbps - 320 kbps
 - WMA: 48 kbps - 192 kbps

Ραδιόφωνο

- Εύρος συντονισμού: FM 87,5 –108 MHz (50 kHz)
- Λόγος σήματος προς θόρυβο: FM 50 dB
- Απόκριση συχνοτήτων: FM 180 Hz-10 kHz / ± 6 dB

USB

- Συμβατότητα: USB
- Υποστηρίξιμη κατηγοριών: UMS (Κατηγορία μαζικής αποθήκευσης USB)
- Σύστημα αρχείων: FAT16, FAT32
- Μέγιστη υποστηρίξιμη μνήμη: < 160GB

Κύρια μονάδα

- Τροφοδοσία ρεύματος: 110-240V, ~50-60 Hz
- Κατανάλωση ρεύματος: 55 W
- Κατανάλωση ρεύματος κατά την αναμονή: ≤ 0.9 W
- Διαστάσεις (Π x Υ x Β): 360 x 58 x 303 (χιλ.)
- Βάρος: 2,3 κ.

Υπογούφερ

- Συνθετη αντίσταση: 12 ohm
- Οδηγοί ηχείων: 133 χιλ. (5,25") γούφερ
- Απόκριση συχνοτήτων: 20 Hz-150 Hz
- Διαστάσεις (Π x Υ x Β): 160 x 267,5 x 265 (χιλ.)
- Βάρος: 2,65 κ.
- Μήκος καλωδίου: 2 μ.

Ηχεία

- Σύστημα: δορυφορικό σύστημα πλήρους εμβέλειας
- Συνθετη αντίσταση ηχείων: 3 ohm
- Οδηγοί ηχείων: 3 ιντσών, πλήρους εμβέλειας
- Απόκριση συχνοτήτων: 150 Hz-20 kHz
- Διαστάσεις (ΠxΥxΒ): 100 x 100 x 75 (χιλ.)
- Ηχεία: 0,30~0,66 κιλά/έκαστο
- Μήκος καλωδίου:
 - Κεντρικό: 1 μ.
 - Μπροστινό: 2 μ.
 - Πίσω: 10 μ.

Προδιαγραφές λείζερ

- Τύπος: Λείζερ ημιαγωγού GaAlAs (CD)
- Μήκος κύματος: 645 - 665 nm (DVD), 770 - 800 nm (CD)
- Ισχύς εξόδου: 6 mW (DVD), 7 mW (VCD/CD)
- Απόκλιση ακτίνας: 60 μοίρες.

9 Αντιμετώπιση προβλημάτων



Προειδοποίηση

- Κίνδυνος ηλεκτροπληξίας. Μην αφαιρείτε ποτέ το περίβλημα του προϊόντος.

Για να εξακολουθεί να ισχύει η εγγύηση, μην επιχειρήσετε ποτέ να επιδιορθώσετε το προϊόν μόνοι σας.

Εάν αντιμετωπίσετε προβλήματα κατά τη χρήση του προϊόντος, ελέγξτε τα παρακάτω σημεία πριν ζητήσετε επισκευή. Εάν συνεχίζετε να αντιμετωπίζετε προβλήματα, δηλώστε το προϊόν σας και λάβετε υποστήριξη στη διεύθυνση www.philips.com/welcome.

Εάν επικοινωνήσετε με τη Philips, θα σας ζητηθεί ο αριθμός μοντέλου και ο αριθμός σειράς του προϊόντος. Ο αριθμός μοντέλου και ο αριθμός σειράς βρίσκονται στο πίσω ή στο κάτω μέρος του προϊόντος σας. Σημειώστε τους αριθμούς εδώ:

Αριθμός μοντέλου

Αριθμός σειράς

Κύρια μονάδα

Τα κουμπιά του Home Cinema δεν λειτουργούν.

- Αποσυνδέστε το Home Cinema από την πρίζα για λίγα λεπτά και επανασυνδέστε το.

Εικόνα

Δεν προβάλλεται εικόνα.

- Βεβαιωθείτε ότι η τηλεόραση έχει μεταβεί στη σωστή πηγή για το Home Cinema.
- Σε αυτή την περίπτωση, όταν αλλάζετε το σύστημα τηλεόρασης, πρέπει να πραγματοποιείτε μετάβαση στην προεπιλεγμένη λειτουργία: 1) Πατήστε το **▲** 2) Πατήστε **◀** 3) Πατήστε **SUBTITLE**.
- Εάν αυτό συμβεί κατά την ενεργοποίηση της λειτουργίας προοδευτικής σάρωσης, επιστρέψτε στην προεπιλεγμένη λειτουργία: 1) Πατήστε **▲** 2) Πατήστε **◀** 3) Πατήστε **AUDIO**.

Ήχος

Δεν ακούγεται ήχος.

- Βεβαιωθείτε ότι τα καλώδια ήχου είναι συνδεδεμένα και επιλέξτε τη σωστή πηγή εισόδου (για παράδειγμα, **AUDIO SOURCE**) για τη συσκευή που επιθυμείτε να αναπαραγάγετε.

Δεν υπάρχει ήχος από το τηλεοπτικό πρόγραμμα.

- Συνδέστε ένα καλώδιο ήχου από την είσοδο ήχου του Home Cinema στην έξοδο ήχου της τηλεόρασης και, έπειτα, πατήστε το **AUDIO SOURCE** επανειλημμένα για να επιλέξετε τη σωστή πηγή ήχου.

Παραμορφωμένος ήχος ή ηχώ.

- Βεβαιωθείτε ότι η ένταση ήχου της τηλεόρασης έχει απενεργοποιηθεί ή έχει ρυθμιστεί στο ελάχιστο, εάν πραγματοποιείται αναπαραγωγή ήχου από το Home Cinema.

Αναπαραγωγή

Δεν είναι δυνατή η αναπαραγωγή του δίσκου.

- Καθαρίστε το δίσκο.
- Βεβαιωθείτε ότι το Home Cinema υποστηρίζει το δίσκο (δείτε 'Προδιαγραφές προϊόντος' στη σελίδα 14).
- Βεβαιωθείτε ότι το Home Cinema υποστηρίζει τον κωδικό περιοχής του DVD.
- Για DVD±RW ή DVD±R, βεβαιωθείτε ότι ο δίσκος έχει ολοκληρωθεί.

Δεν είναι δυνατή η αναπαραγωγή αρχείων βίντεο DivX.

- Βεβαιωθείτε ότι το αρχείο DivX έχει κωδικοποιηθεί σύμφωνα με τη λειτουργία 'Home Theater Profile' με κωδικοποιητή DivX.
- Βεβαιωθείτε ότι το αρχείο βίντεο DivX έχει ολοκληρωθεί.

Οι υπότιτλοι DivX δεν εμφανίζονται σωστά.

- Βεβαιωθείτε ότι το όνομα του αρχείου υπότιτλων είναι ίδιο με το όνομα του αρχείου ταινίας.
- Επιλέξτε σωστό σετ χαρακτήρων: 1) Πατήστε **ⓈSETUP**. 2) Επιλέξτε **[Ρύθμιση προτιμήσεων]**. 3) Πατήστε το **[Υπότιτλοι DivX]**. 4) Επιλέξτε ένα υποστηριζόμενο σετ χαρακτήρων. 5) Πατήστε το **OK**.

Δεν είναι δυνατή η ανάγνωση των περιεχομένων μιας συσκευής αποθήκευσης USB.

- Βεβαιωθείτε ότι το φορμά της συσκευής αποθήκευσης USB είναι συμβατό με το Home Cinema (δείτε 'Προδιαγραφές προϊόντος' στη σελίδα 14).
- Βεβαιωθείτε ότι η συσκευή αποθήκευσης USB διαμορφώνεται με ένα σύστημα αρχείων που υποστηρίζεται από το home cinema.

Στην τηλεόραση εμφανίζεται η ένδειξη **ανύπαρκτης καταχώρισης ή ένδειξη 'x'**.

- Η λειτουργία δεν είναι δυνατή.

10 Ευρετήριο

U

USB

| | |
|----------------------|----|
| αναπαραγωγή | 10 |
| ενημέρωση λογισμικού | 14 |

K

κωδικός περιοχής

14

Π

παρουσίαση

| | |
|--------------------------------|----|
| αναπαραγωγή μουσικού slideshow | 10 |
|--------------------------------|----|

| | |
|--------------------|---|
| περιστροφή εικόνων | 9 |
|--------------------|---|

| | |
|------------------------|----|
| προδιαγραφές προϊόντος | 14 |
|------------------------|----|

Φ

| | |
|---------------|----|
| φορμά αρχείων | 14 |
|---------------|----|

| | |
|----------|---|
| φροντίδα | 4 |
|----------|---|

| | |
|--------------------|---|
| φροντίδα προϊόντος | 4 |
|--------------------|---|

P

ραδιόφωνο

| | |
|-------------|----|
| αναπαραγωγή | 11 |
|-------------|----|

| | |
|-----------|----|
| πρόγραμμα | 11 |
|-----------|----|

| | |
|-------------|----|
| συντονισμός | 11 |
|-------------|----|

A

| | |
|------------------|----|
| αλλαγή ρυθμίσεων | 12 |
|------------------|----|

| | |
|-----------------------|----|
| αναζήτηση ώρας βίντεο | 10 |
|-----------------------|----|

| | |
|------------|---|
| ανακύκλωση | 4 |
|------------|---|

αναπαραγωγή

| | |
|--------------------------|----|
| αντιμετώπιση προβλημάτων | 16 |
|--------------------------|----|

| | |
|--------|---|
| δίσκος | 9 |
|--------|---|

| | |
|----------|---|
| επιλογές | 9 |
|----------|---|

| | |
|-----------|----|
| ραδιόφωνο | 11 |
|-----------|----|

| | |
|-------------------------|----|
| Συσκευή αποθήκευσης USB | 10 |
|-------------------------|----|

| | |
|--------------------------|----|
| αντιμετώπιση προβλημάτων | 16 |
|--------------------------|----|

| | |
|-----------------------------------|---|
| απόρριψη του παλιού προϊόντος σας | 4 |
|-----------------------------------|---|

| | |
|----------|---|
| ασφάλεια | 3 |
|----------|---|

Δ

δίσκος

| | |
|-------------|---|
| αναπαραγωγή | 9 |
|-------------|---|

| | |
|------------------------|----|
| υποστηριζόμενοι δίσκοι | 14 |
|------------------------|----|

Λ

| | |
|-----------|----|
| λογισμικό | |
| έκδοση | 14 |
| ενημέρωση | 14 |

Σ

| | |
|------------------------|-------|
| στοιχεία επικοινωνίας | 16 |
| σύνδεση | |
| άλλες συσκευές | 7 |
| ήχος από την τηλεόραση | 7, 11 |
| οδηγός | 6 |
| Τηλεόραση | 7 |

Τ

| | |
|------------------------|-------|
| Τηλεόραση | |
| ήχος από την τηλεόραση | 7, 11 |
| σύνδεση | 7 |
| τηλεχειριστήριο | 5 |

Υ

| | |
|----------|---|
| υποδοχές | 6 |
|----------|---|

Ε

| | |
|----------------------------|-------|
| εικόνα | |
| slideshow | 10, 9 |
| αντιμετώπιση προβλημάτων | 16 |
| επιλογές | 9 |
| προεπισκόπηση μικρογραφιών | 9 |
| ενισχυτής | 14 |
| επανάληψη | 9, 10 |
| επισκόπηση | |
| κύρια μονάδα | 4 |
| τηλεχειριστήριο | 5 |
| υποδοχές | 6 |

Ή

| | |
|--------------------------|----|
| ήχος | |
| σύνδεση | 7 |
| ήχος | |
| surround (περ. ήχος) | 8 |
| αντιμετώπιση προβλημάτων | 16 |
| λειτουργία | 8 |

Language Code

| | | | | | |
|-----------------------------|------|-----------------------------|------|-----------------------|------|
| Abkhazian | 6566 | Inupiaq | 7375 | Pushto | 8083 |
| Afar | 6565 | Irish | 7165 | Russian | 8285 |
| Afrikaans | 6570 | Íslenska | 7383 | Quechua | 8185 |
| Amharic | 6577 | Italiano | 7384 | Raeto-Romance | 8277 |
| Arabic | 6582 | Ivrit | 7269 | Romanian | 8279 |
| Armenian | 7289 | Japanese | 7465 | Rundi | 8278 |
| Assamese | 6583 | Javanese | 7486 | Samoan | 8377 |
| Avestan | 6569 | Kalaallisut | 7576 | Sango | 8371 |
| Aymara | 6589 | Kannada | 7578 | Sanskrit | 8365 |
| Azerbaijani | 6590 | Kashmiri | 7583 | Sardinian | 8367 |
| Bahasa Melayu | 7783 | Kazakh | 7575 | Serbian | 8382 |
| Bashkir | 6665 | Kernewek | 7587 | Shona | 8378 |
| Belarusian | 6669 | Khmer | 7577 | Shqip | 8381 |
| Bengali | 6678 | Kinyarwanda | 8287 | Sindhi | 8368 |
| Bihari | 6672 | Kirghiz | 7589 | Sinhalese | 8373 |
| Bislama | 6673 | Komi | 7586 | Slovensky | 8373 |
| Bokmål, Norwegian | 7866 | Korean | 7579 | Slovenian | 8376 |
| Bosanski | 6683 | Kuanyama; Kwanyama | 7574 | Somali | 8379 |
| Brezhoneg | 6682 | Kurdish | 7585 | Sotho; Southern | 8384 |
| Bulgarian | 6671 | Lao | 7679 | South Ndebele | 7882 |
| Burmese | 7789 | Latina | 7665 | Sundanese | 8385 |
| Castellano, Español | 6983 | Latvian | 7686 | Suomi | 7073 |
| Catalán | 6765 | Letzeburgesch; | 7666 | Swahili | 8387 |
| Chamorro | 6772 | Limburgan; Limburger | 7673 | Swati | 8383 |
| Chechen | 6769 | Lingala | 7678 | Svenska | 8386 |
| Chewa; Chichewa; Nyanja | 7889 | Lithuanian | 7684 | Tagalog | 8476 |
| 中文 | 9072 | Luxembourgish; | 7666 | Tahitian | 8489 |
| Chuang; Zhuang | 9065 | Macedonian | 7775 | Tajik | 8471 |
| Church Slavic; Slavonic | 6785 | Malagasy | 7771 | Tamil | 8465 |
| Chuvash | 6786 | Magyar | 7285 | Tatar | 8484 |
| Corsican | 6779 | Malayalam | 7776 | Telugu | 8469 |
| Česky | 6783 | Maltese | 7784 | Thai | 8472 |
| Dansk | 6865 | Manx | 7186 | Tibetan | 6679 |
| Deutsch | 6869 | Maori | 7773 | Tigrinya | 8473 |
| Dzongkha | 6890 | Marathi | 7782 | Tonga (Tonga Islands) | 8479 |
| English | 6978 | Marshallese | 7772 | Tsonga | 8483 |
| Esperanto | 6979 | Moldavian | 7779 | Tswana | 8478 |
| Estonian | 6984 | Mongolian | 7778 | Türkçe | 8482 |
| Euskara | 6985 | Nauru | 7865 | Turkmen | 8475 |
| Ελληνικά | 6976 | Navaho; Navajo | 7886 | Twi | 8487 |
| Faroese | 7079 | Ndebele, North | 7868 | Uighur | 8571 |
| Français | 7082 | Ndebele, South | 7882 | Ukrainian | 8575 |
| Frysk | 7089 | Ndonga | 7871 | Urdu | 8582 |
| Fijian | 7074 | Nederlands | 7876 | Uzbek | 8590 |
| Gaelic; Scottish Gaelic | 7168 | Nepali | 7869 | Vietnamese | 8673 |
| Gallegan | 7176 | Norsk | 7879 | Volapuk | 8679 |
| Georgian | 7565 | Northern Sami | 8369 | Walloon | 8765 |
| Gikuyu; Kikuyu | 7573 | North Ndebele | 7868 | Welsh | 6789 |
| Guarani | 7178 | Norwegian Nynorsk; | 7878 | Wolof | 8779 |
| Gujarati | 7185 | Occitan; Provençal | 7967 | Xhosa | 8872 |
| Hausa | 7265 | Old Bulgarian; Old Slavonic | 6785 | Yiddish | 8973 |
| Herero | 7290 | Oriya | 7982 | Yoruba | 8979 |
| Hindi | 7273 | Oromo | 7977 | Zulu | 9085 |
| Hiri Motu | 7279 | Ossetian; Ossetic | 7983 | | |
| Hrvatski | 6779 | Pali | 8073 | | |
| Ido | 7379 | Panjabi | 8065 | | |
| Interlingua (International) | 7365 | Persian | 7065 | | |
| Interlingue | 7365 | Polski | 8076 | | |
| Inuktitut | 7385 | Português | 8084 | | |

