

**PHILIPS**

1000 serisi

Soundbar Hoparlör

HTL1508

# Kullanım Kılavuzu

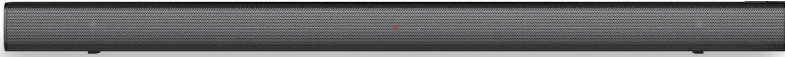

Ürününüzü kaydedirin ve destek alın:  
[www.philips.com/support](http://www.philips.com/support)

# İçerikler

<b>1</b>	<b>Önemli</b>	<b>2</b>
	Yardım ve Destek	2
	Önemli güvenlik talimatları	2
	Ürünüze özen gösterin	3
	Çevreye özen gösterme	3
	Uyumluluk	4
<b>2</b>	<b>SoundBar'ınız</b>	<b>4</b>
	Ana ünite	4
	Uzaktan kumanda	5
	Konnektörler	6
<b>3</b>	<b>Bağla</b>	<b>6</b>
	Yerleştirme	6
	SoundBar'ı bağlayın	7
	TV'den ve diğer cihazlardan gelen sesi bağlayın	7
<b>4</b>	<b>SoundBar'ınızı kullanın</b>	<b>9</b>
	Ses seviyesini ayarlayın	9
	Mp3 çalar	9
	Bluetooth ile ses çalın	10
	Otomatik bekleme	10
	Fabrika ayarlarını uygula	10
	Yazılımı güncelleme	10
<b>5</b>	<b>Duvar montajı</b>	<b>11</b>
<b>6</b>	<b>Ürün teknik özellikleri</b>	<b>11</b>
<b>7</b>	<b>Sorun giderme</b>	<b>12</b>

# 1 Önemli

Ürününüzü kullanmadan önce tüm talimatları okuyun ve anlayın. Talimatlara uyulmamasından kaynaklanan hasarlar varsa garanti geçerli değildir.

## Yardım ve Destek

Kapsamlı çevrimiçi destek için ziyaret edin:

[www.philips.com/support/ila](http://www.philips.com/support/ila)

- kullanım kılavuzunu ve hızlı başlangıç kılavuzunu indirin
- video eğitimlerini izleyin (yalnızca belirli modellerde bulunur)
- sıkça sorulan soruların cevaplarını bulun (SSS)
- bize e-posta ile bir soru gönderin
- destek temsilcimizle sohbet edin.

Dilinizi seçmek için web sitesindeki talimatları izleyin ve ardından ürün model numaranızı girin.

Alternatif olarak, ülkenizdeki Tüketici Bakımı ile iletişime geçebilirsiniz. İletişim kurmadan önce, ürününüzün model numarasını ve seri numarasını not edin. Bu bilgiyi ürünün arkasında veya altında bulabilirsiniz.

## Önemli güvenlik talimatları

- Bu talimatları okuyun.
- Bu talimatları saklayın.
- Tüm uyarıları dikkate alın.
- Tüm talimatları takip edin.
- Bu cihazı suyun yakınında kullanmayın.
- Sadece kuru bezle temizleyin.
- Havalandırma deliklerini engellemeyin. Üreticinin talimatlarına göre kurun.
- Radyatörler, kalorifer ızgaraları, sobalar veya ısı üreten diğer cihazlar (amplifikatörler dâhil) gibi ısı kaynaklarının yanına

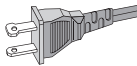

- **Polarize edilmiş** ya da topraklanmış fişlerin güvenlik amaçlarını engellemeyin. Polarize bir fiş, biri diğerinden daha geniş olan iki uca sahiptir. Topraklama tipi bir fiş iki uca ve üçüncü bir topraklama ucuna sahiptir. Geniş bıçak veya üçüncü uç, güvenliğinizi için sağlanmıştır. Verilen fiş prizinize uymuyorsa, eski prizi değiştirmek için bir elektrikçiye danışın.
- **Güç kablosunu, özellikle fişlerde**, uygun prizlerde ve cihazdan çıktıkları noktada, üzerine basılmasını veya sıkışmasını önleyin.
- **Sadece üretici** tarafından belirtilen ekleri / aksesuarları kullanın.
- **Sadece üretici tarafından belirtilen** ya da cihazla birlikte satılan araba, sehpa, üç ayaklı sehpa, destek ya da masa ile birlikte kullanın. Bir araba kullanıldığında, devrilmeden kaynaklanan yaralanmaları önlemek için araba / cihaz kombinasyonunu taşırken dikkatli olun.
- **Şimşekli havalarda** veya uzun süre kullanılmadığında bu cihazın fişini çekin.
- **Tüm servis hizmetleri için** kalifiye servis personeline başvurun. Cihaz, güç kaynağı kablosu veya fişi herhangi bir şekilde hasar görmüşse, sıvı dökülmüşse veya cihaz nesnelere düşmüşse, cihaz yağmura veya neme maruz kalmışsa, normal çalışmadığında veya düştüyse servis gereklidir.
- **Pil kullanımına DİKKAT** - Bedensel yaralanma, mal hasarı veya üniteye hasara neden olabilecek pil sızıntısını önlemek için:
  - Tüm pilleri ünitelerde işaretlendiği gibi + ve - yönlerinde doğru şekilde takın.
  - Pilleri karıştırmayın ( eski ve yeni veya karbon ve alkalin, vb.).
  - Ünite uzun süre kullanılmadığında pilleri çıkarın.
  - Piller güneş ışığı, hassas veya benzeri aşırı ısıya maruz bırakılmamalıdır.



- Perklorat Malzemesi - özel işlem geçerli olabilir. Bkz. [www.dtsc.ca.gov/hazardouswaste/perchlorate](http://www.dtsc.ca.gov/hazardouswaste/perchlorate).
- Ürün/uzaktan kumanda yutulabilir bozuk para/düğme tipi pil içerebilir. Pili her zaman çocukların erişemeyeceği yerlerde tutun! Yutulduğunda, pil ciddi yaralanmalara veya ölüme neden olabilir. İki saatlik yutulmadan sonra ciddi iç yanıklar meydana gelebilir.
- Bir pilin yutulduğundan veya vücudun herhangi bir yerine yerleştirildiğinden şüpheleniyorsanız, hemen tıbbi yardım alın.
- Pilleri değiştirirken, tüm yeni ve kullanılmış pilleri çocukların erişemeyeceği yerlerde bulundurun. Pili değiştirdikten sonra pil bölmesinin tamamen sağlam olduğundan emin olun.
- Pil bölmesi tamamen emniyete alınamıyorsa, ürünü kullanmayı bırakın. Çocukların ulaşabileceği yerlerden uzak tutun ve üreticiye başvurun
- **Cihaz damlama veya sıçramaya maruz kalmamalıdır.**
- **Cihazı herhangi bir tehlike kaynağı yakınına yerleştirmeyin** (örneğin, sıvı dolu nesnelere, yanan mumlar).
- Bu cihaz kurşun ve cıva içerebilir. Yerel, Devlet veya Federal yasalara imha edin. İmha etme veya geri dönüşüm bilgileri için lütfen yerel yetkililerinize başvurun. Geri dönüşüm seçenekleriyle ilgili ek yardım için, lütfen [www.mygreenelectronics.com](http://www.mygreenelectronics.com) veya [www.eiae.org](http://www.eiae.org) veya [www.recycle.philips.com](http://www.recycle.philips.com)
- ŞEBEKE fişi veya cihaz kuplörünün bağlantı kesme cihazı olarak kullanıldığı durumlarda bağlantı kesme cihazı çalışmaya hazır durumda tutulmalıdır.
- Bu cihazı, bir çocuk veya yetişkin tarafından eğilebilen ve üzerine abanılan, çekilen, üzerinde ayakta durulan veya tirmanılan bir mobilya yerleştirmeyin. Düşen bir cihaz ciddi yaralanmalara hatta ölüme neden olabilir.
- Bu cihaz, uygun havalandırma sağlanmadıkça, kitaplık veya

raf gibi yerleşik bir tesisat içine yerleştirilmemelidir. Bu cihazın etrafında 7,8 inç (20 cm) veya daha fazla boşluk bıraktığınızdan emin olun.

## Sınıf II ekipman sembolü



Bu sembol, ünitenin çift yalıtım sistemine sahip olduğunu gösterir.

## Bu güvenlik sembollerini bilin

Bu 'şimşek işareti, ünitenizdeki yalıtılmamış malzemenin elektrik çarpmasına neden



olabileceğini gösterir. Evinizdeki herkesin güvenliği için, lütfen ürün muhafazasını çıkarmayın.

'Ünlem işareti' işletme ve bakım sorunlarını önlemek için ekteki belgeleri dikkatle okumanız gereken özelliklere dikkat çekiyor.



**UYARI:** Yangın veya elektrik çarpması riskini azaltmak için bu cihaz yağmura veya neme maruz bırakılmamalı ve vazo gibi sıvıyla dolu nesnelere bu cihazın üzerine yerleştirilmemelidir.

**DİKKAT:** Elektrik çarpmasını önlemek için fişin geniş ucunu geniş yuvaya tam olarak oturtun.

## Ürünüze özen gösterin

Ürünü temizlemek için sadece mikrofiber bez kullanın.

## Çevreye özen gösterme

Eski ürününüzün ve pilin atılması



Ürününüz, geri dönüşümü ve tekrar kullanımı mümkün yüksek kaliteli malzemelerden ve bileşenlerle tasarlanmış ve üretilmiştir.



Bir ürün üzerindeki bu sembol, ürünün 2012/19/EU sayılı Avrupa Direktifi kapsamında olduğu anlamına gelir.



Bu sembol, ürünün normal evsel atıklarla birlikte atılmayan 2013/56/EU sayılı Avrupa Direktifi kapsamında olan pilleri içerdiği anlamına gelir. Elektrikli ve elektronik ürünler ve piller için yerel ayrı toplama sistemi hakkında bilgi edinin. Yerel kurallara uyun ve ürünü ve pilleri asla normal evsel atıklarla birlikte atmayın. Eski ürünlerin ve pillerin doğru şekilde elden çıkarılması, çevre ve insan sağlığı için olumsuz sonuçları önlemeye yardımcı olur.

### Tek kullanımlık pilleri çıkarma

Tek kullanımlık pilleri çıkarmak için, pil takma bölümüne bakın.

## Uyumluluk

Bu ürün, Avrupa Topluluğunun radyo parazit gereksinimlerine uygundur.

Böylelikle, MMD Hong Kong Holding Limited Şirketi, bu ürünün 2014/53/EU sayılı Direktifin esas şartları ve diğer ilgili hükümlerine uygun olduğunu beyan eder. Uygunluk Beyanı'nı şurada bulabilirsiniz: [www.p4c.philips.com](http://www.p4c.philips.com).

## 2 SoundBar'ınız

Satın aldığınız için tebrikler, Philips'e hoş geldiniz! Philips'in sunduğu destekten tam olarak yararlanmak için, SoundBar'ınızı [www.philips.com/welcome](http://www.philips.com/welcome) adresinde kaydettirin.

### Ana ünite

Bu bölüm ana üniteye genel bir bakış içerir.

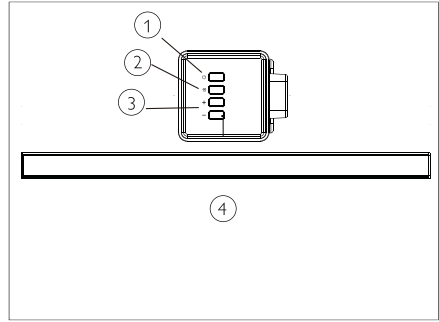

- ① Ses çubuğunu açın veya bekleme moduna alın.
- ② (KAYNAK) Soundbar için bir giriş kaynağı seçin.
- ③ **Ses+/-** Ses seviyesini artırın veya azaltın.
- ④ **Soundbar'ın LED göstergesi**
  - Soundbar bekleme modundayken kırmızı yanar.
  - Giriş kaynağındaki hat girişine geçtiğinizde yeşil yanar (3,5 mm stereo ses kablosu).
  - Bluetooth Moduna geçtiğinizde mavi yanar ve Bluetooth cihazları eşleştirilir.
  - Optik giriş kaynağına geçtiğinizde sarı yanar.
  - Sesi yükseltirken veya azaltırken

kırmızı renkte yanıp söner, ses seviyesini en yükseğe çıkarırken veya en aza indirirken sabit kırmızı renkte yanar.

- Ses çubuğunu sustururken düşük bir hızda kırmızı yanıp söner.

## Uzaktan Kumanda

Bu bölüm uzaktan kumandaya genel bir bakış içerir.

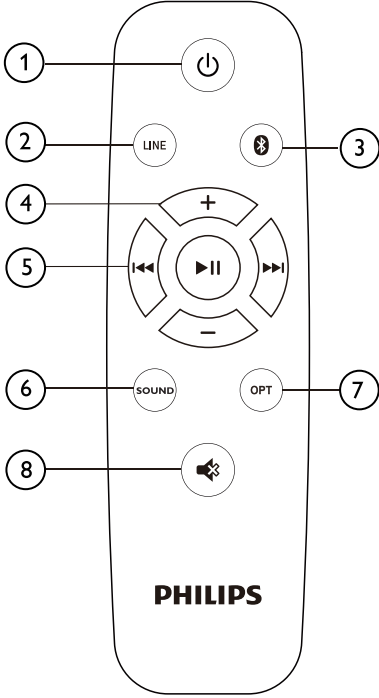

- ① **⏻ (Bekleme)**  
SoundBar'ı açın veya beklemeye alın.
- ② **HAT**  
HAT GİRİŞ moduna geçin.
- ③ **📶**  
Bluetooth moduna geçin.
- ④ **+/- (Ses seviyesi)**
  - Sesi arttırın veya azaltın.
- ⑤ **Çalma düğmeleri / Bluetooth EŞLEŞTİRME**
  - **▶|||** : Bluetooth modunda çalma, duraklatma veya devam ettirme (yalnızca AVRCP destekli Bluetooth cihazları için).
  - **◀|▶** : Bluetooth modunda önceki veya sonraki parçaya atlayın (yalnızca AVRCP destekli Bluetooth cihazları için).
  - **▶||| (Uzun basın)**: *O anda bağlı olan Bluetooth cihazının bağlantısını kesin ve yeni bir eşleştirme başlatın.*
- ⑥ **SES**  
Müzik, Film veya Haber modunu seçin.
- ⑦ **OPT**  
Ses kaynağınızı optik bağlantıya getirin.
- ⑧ **🔇**  
Sesi kapatın veya geri yükleyin.

## Konnektörler

Bu bölüm, SoundBar'ınızda bulunan konektörlere genel bir bakış içerir.

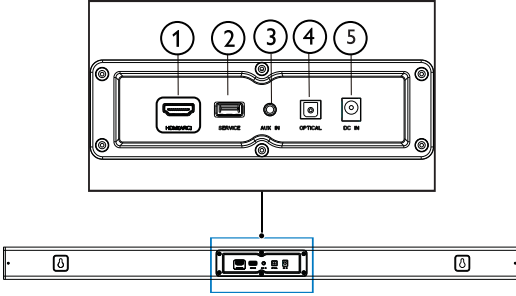

- ① **HDMI (ARC)**  
TV'deki HDMI girişine bağlayın.
- ② **HİZMET**  
Yazılım yükseltmesi için.
- ③ **AUX IN (YARDIMCI GİRİŞ)**  
Örneğin bir MP3 çalardan ses girişi (3,5 mm jak).
- ④ **OPTİK**  
TV'deki veya sayısal cihazdaki optik ses çıkışına bağlayın.
- ⑤ **DC GİRİŞ**  
Soundbar'ı güç kaynağına bağlayın.

## 3 Baęla

Bu bölüm SoundBar'ınızı TV'ye ve dięer cihazlara baęlamanıza yardımcı olur. SoundBar'ınızın ve aksesuarlarının temel baęlantıları hakkında bilgi için hızlı bařlangıç kılavuzuna bakın.

### Not

- Tanımlama ve besleme sınıfları için, ürünün arkasındaki veya altındaki tip plakasına bakın.
- Herhangi bir baęlantı yapmadan veya deęiřtirmeden önce, tüm cihazların elektrik prizinden çıkarıldıęından emin olun.

## Yerleřtirme

SoundBar'ınızı ařaęıda gösterildięi gibi yerleřtirin.

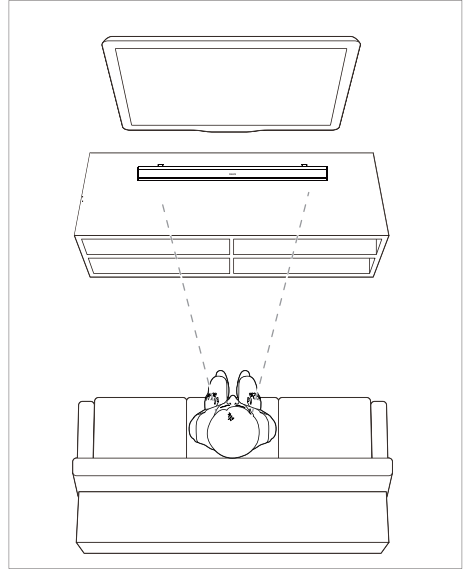

## SoundBar'ı bağlayın

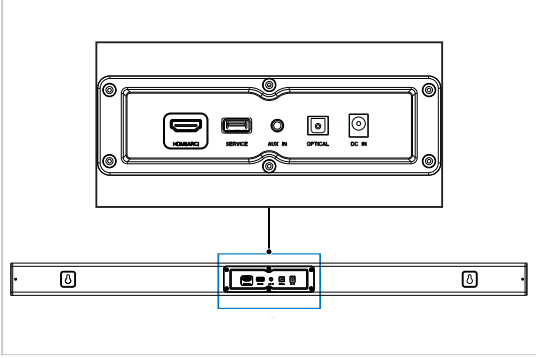

## TV'den ve diğer cihazlardan gelen sesi bağlayın

Seçenek 1: Sesi sayısal optik kabloyla bağlayın

En iyi ses kalitesi

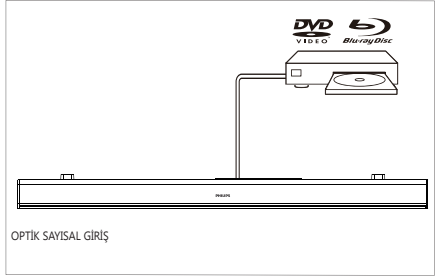
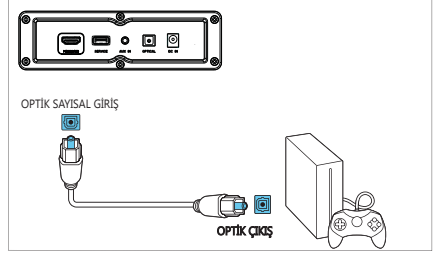
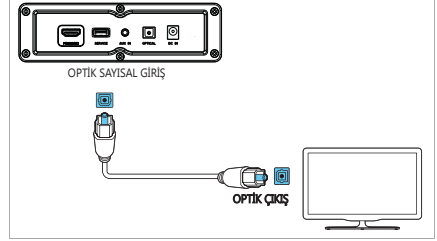

- 1 Optik bir kablo kullanarak, SoundBar'ınızdaki **OPTİK** konektörünü TV'deki veya diğer cihazdaki **OPTİK ÇIKIŞ** konektörüne bağlayın.
  - Sayısal optik konektör **SPDIF** veya **SPDIF ÇIKIŞ** etiketli olabilir



## Seenek 2: 3,5 mm stereo ses kablosuyla sesi baęlayın

Temel kalitede ses

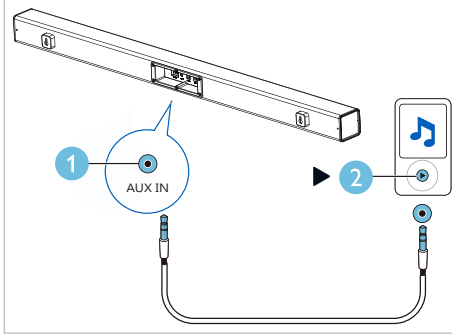
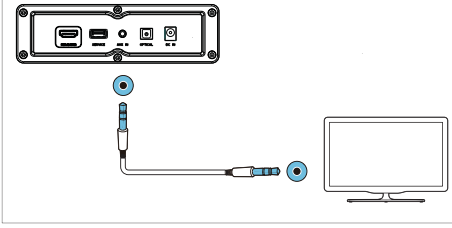

- 1 3,5mm stereo ses kablosu kullanarak, SoundBar'ınızdaki **HAT GİRİŞ** konektörünü TV'deki veya dięer cihazdaki **HAT** konektörüne baęlayın.

## Seenek 3: HDMI (ARC) Soketine Baęlayın

Soundbar'ınız Ses Dönüş Kanalı (ARC) özellikli HDMI'ı destekler. TV'niz HDMI ARC uyumluysa, TV sesini Soundbar'ınızdan tek bir HDMI kablosu kullanarak duyabilirsiniz.

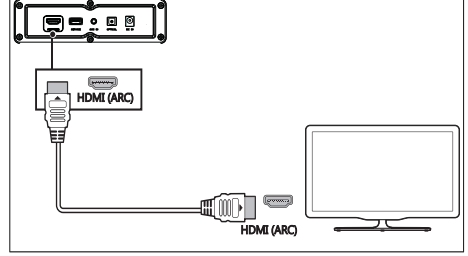

- 1 Yüksek Hızlı bir HDMI kablosu kullanarak, Soundbar'ınızdaki **HDMI ÇIKIŞ (ARC)-TV'ye** konektörünü TV'deki **HDMI ARC** konektörüne baęlayın.
  - TV'deki **HDMI ARC** konektör farklı şekilde etiketlenmiş olabilir. Ayrıntılar için, TV kullanım kılavuzuna bakın.
- 2 Televizyonunuzda, HDMI-CEC işlemlerini açın. Ayrıntılar için, TV kullanım kılavuzuna bakın.



# 4 SoundBar'ınızı kullanın

Bu bölüm, bağlı cihazlardan ses çalmak için SoundBar'ı kullanmanıza yardımcı olur.

## Başlamadan önce

- Hızlı Başlangıç Kılavuzunda veya Kullanım Kılavuzunu [www.philips.com/support](http://www.philips.com/support) adresinden indirilen açıklanan gerekli bağlantıları yapın.
- SoundBar'ı diğer cihazlar için doğru kaynağa getirin.

## Ses seviyesini ayarlayın

- 1 Ses seviyesini artırmak veya azaltmak için +/- (Ses seviyesi) tuşuna basın.
  - Sesi kapatmak için To mute sound, press .
  - Sesi tekrar açmak için  veya +/- (Ses seviyesi) tuşuna basın.

## Ses göstergesi

- Sesi artırmak için ses seviyesi + düğmesine bastığınızda, SoundBar göstergesi kırmızı renkte yanıp söner ve SoundBar göstergesi 2 saniye boyunca sürekli kırmızı renkte yandığında maksimum seviyeye geldikten sonra ses normal durumuna döner.
- Ses seviyesini azaltmak için ses seviyesine bastığınızda, SoundBar göstergesi kırmızı renkte yanıp sönecek ve SoundBar göstergesi 2 saniye boyunca sürekli kırmızı renk göstererek minimum seviyeye ulaştıktan sonra ses normal durumuna dönecektir.

## Mp3 çalar

Ses dosyalarınızı veya müziğinizi çalmak için MP3 çalarınızı bağlayın.

### Neye ihtiyacınız var:

- Bir Mp3 çalar.
- Bir 3.5mm stereo ses kablosu.

- 1 3,5mm stereo ses kablosu kullanarak MP3 çaları SoundBar'ınızdaki **SES GİRİŞ** konektörüne bağlayın.
- 2 Uzaktan kumandadaki **SES GİRİŞ**'e bağlayın.
- 3 Ses dosyalarını veya müziği seçmek ve çalmak için MP3 çalardaki düğmelere basın.

## Bluetooth ile ses çalın

Bluetooth aracılığıyla SoundBar'ı Bluetooth cihazınıza (iPad, iPhone, iPod touch, Android telefon veya dizüstü bilgisayar gibi) bağlayın ve ardından cihazda depolanan ses dosyalarını SoundBar hoparlörlerinizden dinleyebilirsiniz.

### Neye ihtiyacınız var:

- Bluetooth profili A2DP ve AVRCP'yi destekleyen ve Bluetooth sürümü 4.2 veya daha üstü olan bir Bluetooth cihazı.
  - SoundBar ve Bluetooth cihaz arasındaki çalışma aralığı yaklaşık 4 metredir (13 fit).
- 1 SoundBar'ı Bluetooth moduna geçirmek için uzaktan kumandadaki **9** tuşuna basın.  
↳ Soundbar'ın göstergesi mavi renkte yanıp söner.
  - 2 Bluetooth cihazında, Bluetooth'u açın, bağlantıyı başlatmak için **Philips HTL1508**'i arayın ve seçin (Bluetooth'un nasıl etkinleştirileceğiyle ilgili Bluetooth cihazın kullanım kılavuzuna bakın).  
↳ Bağlantı sırasında, ses çubuğunun göstergesi mavi renkte yanıp söner.
  - 3 Soundbar'ın göstergesi sabit mavi olana kadar bekleyin.  
↳ Bağlantı başarısız olursa, gösterge sürekli olarak daha düşük bir hızda yanıp söner.
  - 4 Bluetooth cihazınızda ses dosyalarını veya müziği seçin ve çalın.
    - Çalma sırasında bir arama gelirse, müzik çalma duraklatılır.
    - Bluetooth cihazınız AVRCP profilini destekliyorsa, bir parçaya atlamak için uzaktan kumandadaki **◀** / **▶** tuşuna basın veya çalmayı duraklatmak/ devam ettirmek için **▶||** tuşuna basın.
  - 5 Bluetooth'tan çıkmak için başka bir kaynak seçin.
    - Bluetooth moduna tekrar geçtiğinizde, Bluetooth bağlantısı etkin kalır.

### Not

- Müzik akışı, cihaz ile duvar, duvardaki metalik muhafaza veya aynı frekansta çalışan yakındaki diğer cihazlar gibi Ses Yasağı arasındaki engellerle kesintiye uğrayabilir.
- SoundBar'ınızı başka bir Bluetooth cihazla bağlamak istiyorsanız, mevcut Bluetooth cihazının bağlantısını kesmek için uzaktan kumandadaki **▶||** tuşunu basılı tutun.

## Otomatik bekleme

Bağlı bir cihazdan medya çalarken, bu ürün 15 dakika bir tuş kullanılmadığında ve bağlı bir cihazdan ses çalınmadığında otomatik olarak bekleme moduna geçer.

## Fabrika ayarlarını uygula

SoundBar'ınızı varsayılan ayar moduna sıfırlayabilirsiniz.

- 1 HAT modunda, uzaktan kumandanın güç tuşunu 5 saniye boyunca basılı tutun.  
↳ Fabrika ayarları geri yüklendi.

## Yazılımı güncelleme

Ürünü sürekli olarak iyileştirmek için yazılım yükseltmesi önerilebilir. En son yazılım sürümünün mevcut olup olmadığını kontrol etmek için [www.philips.com/support](http://www.philips.com/support) adresini ziyaret edin.

## 5 Duvar montajı

### Not

- Yanlış duvara montaj kazalara, yaralanmalara veya hasara neden olabilir. Herhangi bir sorunuz varsa ülkenizdeki Tüketici Bakımı ile iletişim kurun.
- Duvara monte etmeden önce, duvarın SoundBar'ınızın ağırlığını taşıyabildiğinden emin olun.

### Vida uzunluğu/çapı

SoundBar'ınızı monte edilen duvar tipine bağlı olarak, uygun uzunlukta ve çapta vida kullandığınızdan emin olun.

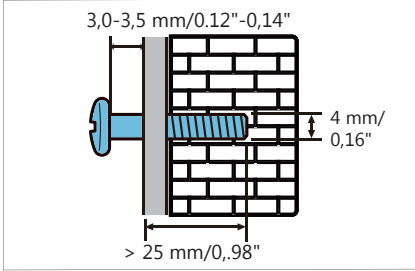

SoundBar'ı duvara nasıl monte edeceğinize dair hızlı başlangıç kılavuzundaki çizime bakın:

- 1) Duvara iki delik açın.
- 2) Dübelleri ve vidaları deliklere sabitleyin.
- 3) SoundBar'ı sabitleme vidalarına asın.

## 6 Ürün teknik özellikleri

### Not

- Teknik özellikler ve tasarım haber verilmeksizin değiştirilebilir.

### Amplifikatör

- RMS toplam çıkış gücü: 70W RMS (+/- 0,5 dB, %10 THD)
- Frekans tepkisi: 50 Hz-15 kHz /  $\pm$  3 dB
- Sinyal gürültü oranı: > 65 dB (CCIR) / (A-ağırlıklı)
- Toplam Harmonik Bozulma: < % 1
- Giriş hassasiyeti:
  - HAT GİRİŞ: 450 mV +/- 50 mV

### Ses

- S/PDIF Sayısal ses girişi:
  - Optik: TOSLINK
- Örnekleme frekansı:
  - MP3: 8 kHz, 11 kHz, 12 kHz, 16 kHz, 22 kHz, 24 kHz, 32 kHz, 44,1 kHz, 48 kHz
- Sabit bit hızı:
  - MP3: 8 kbps-320 kbps

### Bluetooth

- Bluetooth profilleri: A2DP AVRCP
- Bluetooth sürümü: 5.0
- Frekans bandı/çıkış gücü: 2402-2480 MHz /  $\leq$  20 dBm

---

## Ana ünite

### Soundbar

- Güç kaynağı: 100-240V~, 50/60 Hz
- Güç tüketimi: 15V/1,6A
- Bekleme güç tüketimi:  $\leq 0,5$  W
- Boyutlar (G x Y x D): 960 x 67,8 x 85,5 mm
- Ağırlık: XX kg
- **Dâhili hoparlörler:** 2 x tam aralık (52 mm/2", 4 ohm)

---

## Uzaktan kumanda pilleri

- 1 x AAA-R03-1,5 V

---

## Bekleme bilgisi

- Ürün 15 dakika boyunca inaktif kalırsa, otomatik olarak bekleme veya ağa bağlı bekleme moduna geçer.
- **Ürün (soundbar)** bekleme bilgisi olmaya devam ettiğinde, bekleme modunda güç tüketimi 2 W'tan azdır.
- Bluetooth bağlantısını devre dışı bırakmak için, uzaktan kumandadaki Bluetooth düğmesini basılı tutun.
- Bluetooth bağlantısını etkinleştirmek için, Bluetooth cihazınızda Bluetooth bağlantısını etkinleştirin.

# 7 Sorun giderme



### Uyarı

- Elektrik çarpması riski Ürünün kasasını kesinlikle çıkarmayın.

Garantiyi geçerli tutmak için ürünü asla kendiniz onarmaya çalışmayın.

Bu ürünü kullanırken sorunla karşılaşırsanız, servis talep etmeden önce aşağıdaki noktaları kontrol edin.

Hâlâ bir sorunuz varsa, [www.philips.com/support](http://www.philips.com/support) adresinden destek alın.

---

## Ana ünite

### SoundBar'daki düğmeler çalışmıyor.

- SoundBar'ı birkaç dakika güç kaynağından ayırın ve tekrar bağlayın.

---

## Ses

### SoundBar hoparlörlerden ses gelmiyor.

- Ses kablosunu SoundBar'ınızdan TV'nize veya diğer cihazlara bağlayın.
- SoundBar'ınızı fabrika ayarlarına sıfırlayın.
- Uzaktan kumandada doğru ses girişini seçin.
- SoundBar'ın sessize alınmadığından emin olun.

### Bozuk ses veya yankı.

- TV'den SoundBar üzerinden ses çalarsanız; TV'nin sessize alındığından emin olun.

---

## Bluetooth

### Bir cihaz SoundBar'a bağlanmıyor.

- Cihaz, SoundBar için gereken uyumlu profillerini desteklemiyor.
- Cihazın Bluetooth işlevini etkinleştirmediniz. İşlevin nasıl etkinleştirileceğiyle ilgili cihazın kullanım kılavuzuna bakın.

- Cihaz doğru bağlanmadı. Cihazı doğru şekilde bağlayın (bkz. 'Bluetooth ile ses çalma', sayfa 10)
- SoundBar zaten başka bir Bluetooth cihazına bağlı. Bağlı cihazın bağlantısını kesin, ardından tekrar deneyin.

#### **Bağlı bir Bluetooth cihazından ses çalma kalitesi düşük.**

- Bluetooth alımı zayıf Cihazı SoundBar'a yaklaştırın veya cihazla SoundBar arasındaki engeli kaldırın.

#### **Bağlı Bluetooth cihazı sürekli bağlanır ve bağlantısını keser.**

- Bluetooth alımı zayıf Cihazı SoundBar'a yaklaştırın veya cihazla SoundBar arasındaki engeli kaldırın.
- Girişimden kaçınmak için Bluetooth cihazındaki Wi-Fi işlevini kapatın.
- Bazı Bluetooth'larda, güç tasarrufu için Bluetooth bağlantısı otomatik olarak devre dışı bırakılabilir. Bu, SoundBar'da herhangi bir arıza olduğunu göstermez.



Bluetooth® kelime markası ve logoları, Bluetooth SIG, Inc. şirketine ait tescilli ticari markalardır.

Teknik özellikler önceden bildirilmeksizin değiştirilebilir.

Philips ve Philips Shield Amblemi, Koninklijke Philips NV'nin tescilli ticari markalarıdır ve lisans altında kullanılmaktadır. Bu ürün, MMD Hong Kong Holding Limited Şirketi veya iştiraklerinden ve MMD Hong Kong Holding Limited Şirketi'nin sorumluluğu altında üretilmiş ve satılmıştır. bu ürünle ilgili garantördür.

