

Register your product and get support at

www.philips.com/welcome

AZ202/B/C/N/R



UK Посібник користувача

PHILIPS

1 Важливо

Безпека

Важливі заходи безпеки

- 1 Прочитайте ці інструкції.
- 2 Зберігайте ці інструкції.
- 3 Візьміть до уваги всі попередження.
- 4 Дотримуйтесь усіх вказівок.
- 5 Не використовуйте виріб біля води.
- 6 Чистіть виріб лише сухою ганчіркою.
- 7 Не закривайте вентиляційні отвори. Встановлюйте виріб згідно з інструкціями виробника.
- 8 Не ставте виріб біля джерел тепла, наприклад батарей, обігрівачів, печей або інших виробів (включаючи підсилувачі), які виробляють тепло.
- 9 Слідкуйте, щоб не стати на кабель живлення чи не перетиснути його, особливо біля штекерів та в місцях виходу з виробу.
- 10 Використовуйте лише приладдя, вказане виробником.
- 11 Ставте виріб лише на візок, підставку, триногу, кронштейн або стіл, який рекомендований виробником або постачається з виробом. Якщо виріб встановлено на візок, пересувайте візок обережно, щоб уникнути перевертання, яке може спричинити травму.

- 12 Від'єднуйте пристрій від мережі під час грози або коли Ви не плануєте ним користуватися протягом тривалого часу.
- 13 Обслуговування виробу має здійснюватися кваліфікованими особами. Обслуговування виробу потрібне тоді, коли виріб пошкоджено тим чи іншим чином, наприклад пошкоджено кабель живлення або штекер, на виріб розлито рідину або впав якийсь предмет, виріб упав, потрапив під дощ або у середовище з високою вологістю чи просто не працює належним чином.
- 14 **ПОПЕРЕДЖЕННЯ** щодо використання батареї – Для запобігання витіканню батареї, що може спричинити тілесні ушкодження, пошкодження майна чи пристрою:
- встановлюйте батареї належним чином, враховуючи значення полярності + та -, як це вказано на пристрої;
 - Не використовуйте одночасно різні типи батарей (старі та нові, вуглецеві та лужні тощо).
 - якщо Ви не плануєте користуватися пристроєм тривалий час, батареї слід вийняти.
 - Батареї слід оберігати від надмірної дії тепла (наприклад сонячних променів, вогню тощо).
- 15 Оберігайте виріб від рідин та бризок.
- 16 Не ставте на виріб речей, які можуть спричинити його пошкодження (напр., ємності з рідиною, запалені свічки).



Попередження

- Ніколи не знімайте корпус виробу.
 - Деталі цього виробу не можна змащувати.
 - Ніколи не ставте виріб на інше електричне обладнання.
 - Зберігайте виріб подалі від прямих сонячних променів, джерел відкритого вогню або тепла.
 - Не дивіться на промені лазера всередині виробу.
 - Слідкуйте за тим, щоб кабель живлення, штекер чи адаптер завжди можна було легко від'єднати від електромережі в разі потреби.
-
- Якщо для вимикання пристрою використовується штепсельна вилка або ШТЕПСЕЛЬ, слід стежити за його справністю.



Увага!

- Невідповідне використання засобів керування, виконання налаштувань чи функцій без дотримання вказівок цього посібника може призвести до радіоактивного опромінення або спричинити виникнення небезпечних ситуацій.

Примітка

Цей виріб відповідає усім вимогам Європейського Союзу щодо радіоперешкод.

Внесення будь-яких змін чи модифікації цього пристрою, які не є позитивно схвалені компанією Philips Consumer Lifestyle, можуть позбавити користувачів права користуватися цим пристроєм.

Утилізація

Виріб виготовлено з високоякісних матеріалів і компонентів, які можна переробити і використовувати повторно.

Позначення у вигляді перекресленого контейнера для сміття на виробі означає, що на цей виріб поширюється дія Директиви Ради Європи 2002/96/EC:

Не утилізуйте цей виріб з іншими побутовими відходами. Дізнайтеся про місцеву систему розділеного збору електричних та електронних пристроїв. Належна утилізація старого пристрою допоможе запобігти негативному впливу на навколишнє середовище та здоров'я людей.

Виріб містить батареї, які відповідають Європейським Директивам 2006/66/EC і які не можна утилізувати зі звичайними побутовими відходами.

Якщо на виробі є маркування з перекресленим смітником та хімічним позначенням "Pb", це означає, що батареї відповідають вимогам, встановленим директивою щодо свинцю:

Дізнайтеся про місцеву систему розділеного збору батарей. Належна утилізація батарей допоможе запобігти негативному впливу на навколишнє середовище та здоров'я людей. Запис і відтворення матеріалу може потребувати згоду власника. Див. "Закон про авторське право" (1956) та "Закони про захист прав артистів-виконавців" (1958-1972).

Інформація про довкілля

Для упаковки виробу було використано лише потрібні матеріали. Ми подбали про те, щоб упаковку можна було легко розділити на три види матеріалу: картон (коробка), папір (амортизуючий матеріал) та поліетилен (пакети, захисний пінопластовий лист).

Система містить матеріали, які в розібраному вигляді можна здати на переробку та повторне використання у відповідний центр. Утилізуйте пакувальні матеріали, використані батареї та непотрібні пристрої відповідно до місцевих правових норм.

На пристрої є такі етикетки:

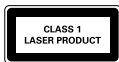

Символ пристрою класу II



Цей символ означає, що пристрій має подвійну ізоляцію.

2 Програвач компакт-дисків

Вступ

Завдяки цьому програвачу компакт-дисків можна:

- відтворювати аудіодиски;
- слухати радіопрограми FM та на середніх хвилях;
- слухати музику, збережену на зовнішніх пристроях;
- задавати послідовність відтворення доріжок.

Режим динамічного підсилення низьких частот (DBV) дозволяє вповні насолоджуватися музикою.

Що в коробці

Перевірте вміст упаковки:

- Головний блок
- Кабель змінного струму
- Посібник користувача

Огляд головного блока

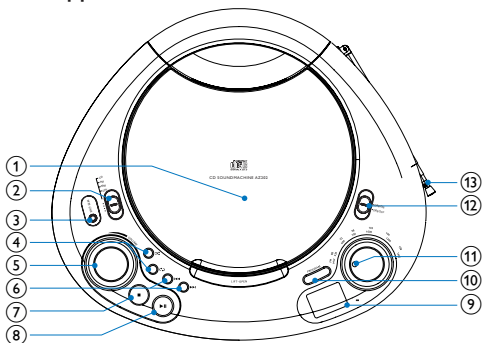

① LIFT-OPEN

- Відкривання або закривання відділення для дисків.

② Селектор джерела

- Вибір джерела: компакт-диск, FM-радіо або середні радіохвилі.
- Вимкнення пристрою.

③ MP3 LINK

- Роз'єм для зовнішнього аудіопристрою.

- ④  Довільне відтворення доріжки/доріжок.



- Повторне відтворення доріжки/доріжок.

⑤ **VOLUME**

- Регулювання гучності.

⑥ 

- Перехід до попередньої/наступної доріжки.
- Пошук у межах доріжки.

⑦ 

- Зупинка відтворення.

⑧ 

- Відтворення або призупинення відтворення.

⑨ **Індикаторна панель**

- Відображення поточного стану.

⑩ **PROGRAM**

- Програмування доріжок або пошук у програмі.

⑪ **Кнопка налаштування**

- Налаштування радіостанції FM та на середніх хвилях.

⑫ **DBBON/OFF**

- Увімкнення/вимкнення режиму динамічного підсилення низьких частот.

⑬ **Антенa**

3 Початок роботи



Увага!

- Невідповідне використання засобів керування, виконання налаштувань чи функцій без дотримання вказівок цього посібника може призвести до радіоактивного опромінення або спричинити виникнення небезпечних ситуацій.

Завжди виконуйте вказівки у цьому розділі із вказаною послідовністю. Якщо Ви звернете до Philips, Вас запитують модель та серійний номер пристрою. Модель та серійний номер вказані знизу на програвачі. Запишіть тут цифри:

№ моделі _____

Серійний номер _____

Встановлення батарей



Примітка

- Пристрій може працювати як із живленням від батарей, так від мережі змінного струму.
- Батареї не постачаються у комплекті з аксесуарами.

- 1 Відкрийте батарейний відсік.
- 2 Вставте 6 батарей (типу R14/ UM2/ C), враховуючи відповідні значення полярності (+/-).
- 3 Закрийте батарейний відсік.

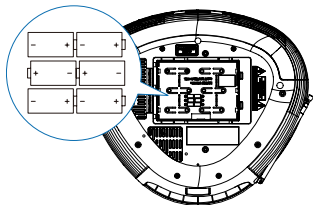

Під'єднання до джерела живлення



Попередження

- Ризик пошкодження виробу! Перевірте, чи напруга в мережі відповідає значенню напруги, вказаному позаду або знизу пристрою.
- Небезпека ураження електричним струмом! Від'єднуючи кабель змінного струму, завжди тягніть за штекер. Ніколи не тягніть за кабель.



Примітка

- Встановлюйте пристрій біля розетки в легкодоступному місці.

1 Під'єднайте кабель живлення до:

- роз'єму **AC MAINS** на пристрої;
- розетки.

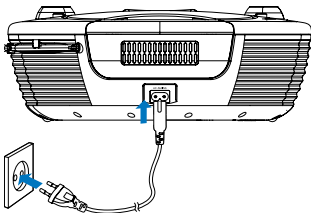

Порада

- Щоб повністю вимкнути пристрій, вийміть кабель живлення із розетки.



Примітка

- Для економії енергії вимикайте пристрій після використання.

Увімкнення

- 1 Встановіть **селектор джерела** в положення **CD, FM** або **MW**.

Вимкнення

- 1 Встановіть **селектор джерела** в положення **OFF**.

4 Відтворення

Відтворення диска

- 1 Встановіть **селектор джерела** в положення **CD**.
- 2 Підніміть кришку, щоб відкрити відділення для дисків.
- 3 Вставте диск написом догори, після чого закрийте відділення для дисків.
- 4 Для відтворення натисніть **▶ II**.
 - Щоб призупинити/відновити відтворення, натисніть кнопку **▶ II**.
 - Щоб зупинити відтворення, натисніть кнопку **■**.
 - Щоб вибрати іншу доріжку, натисніть кнопку **◀◀▶▶**.
 - Щоб виконати пошук у межах доріжки, натисніть та утримуйте кнопку **◀◀▶▶**, після чого відпустіть її, щоб відновити звичайне відтворення.

Прослуховування радіо

Налаштування радіостанції

- 1 Встановіть **селектор джерела** в положення **FM** або **MW**.
- 2 Щоб налаштувати потрібну радіостанцію, повертайте **TUNING**.



Порада

- Встановіть антену якомога далі від телевізора, відеомагнітофона та інших джерел випромінювання.
- Для оптимального прийому сигналу розкладіть антену повністю і поставте її у місці з хорошим надходженням сигналу.

Прослуховування музики, збереженої на зовнішньому пристрої

Цей пристрій дозволяє слухати MP3-програвач.



Примітка

- Коли зовнішній пристрій під'єднати до роз'єму **MP3 LINK**, програвач компакт-дисків автоматично перемкнеться на джерело **MP3 LINK**.

- 1 За допомогою кабелю із 3,5-мм штекером (не додається) з обох кінців з'єднайте роз'єм **MP3 LINK** (3,5 мм) на програвачі компакт-дисків із роз'ємом для навушників на MP3-програвачі.

5 Параметри відтворення

Регулювання гучності

- 1 Щоб збільшити/зменшити гучність, під час відтворення повертайте **VOLUME**.

Підсилення низьких частот

- 1 Щоб увімкнути/вимкнути режим підсилення низьких частот, під час відтворення встановіть **DBB** в положення **ON/OFF**.

Вибір режиму відтворення

Повтор



- 1 Для повторного відтворення поточної доріжки або всіх доріжок натисніть .
 - **[REP]** (повтор) – повторне відтворення доріжки.
 - **[REP ALL]**(повторити все) - повторне відтворення всього компакт-диска/програми.

Довільне відтворення

- 1 Для довільного відтворення всіх доріжок натисніть .
 - **[SHUFFLE]** (довільне відтворення) - довільне відтворення доріжок.

Програмування доріжок

Можна запрограмувати до 20 доріжок.

- 1 Зупинивши відтворення компакт-диска, натисніть **PROGRAM** для увімкнення режиму програми.
- 2 Натисніть , щоб вибрати номер доріжки, і натисніть **PROGRAM** для підтвердження.
- 3 Повторіть кроки 2 та 3, щоб запрограмувати більше доріжок.
- 4 Щоб відтворити запрограмовані доріжки, натисніть .
 - ↳ Під час відтворення відображається індикація **[PROG]** (програма).
 - Щоб видалити програму, натисніть .
 - Щоб переглянути програму, у режимі зупинки натисніть **PROGRAM**.

6 Інформація про виріб



Примітка

- Інформація про виріб може бути змінена без попередження.

Технічні характеристики

Диск

Тип лазера	Напівпровідник
Діаметр диска	12 см/8 см
Диски, які підтримуються	CD-DA, CD-R, CD-RW
Цифроаналоговий перетворювач аудіо	24 біт / 44,1 кГц
Повне гармонійне викривлення	<1%
Частота відповіді	60 Гц - 16 кГц
Співвідношення "сигнал-шум"	>62 дБ(А)

Тюнер

Діапазон налаштування	FM: 87,5 - 108 МГц; СХ: 530 - 1600 кГц
Повне гармонійне викривлення	<3%
Співвідношення "сигнал-шум"	>50 дБ

Загальна інформація

Блок живлення	Змінний струм: 220 - 240 В, 50/60 Гц Постійний струм: 9 В, 1,5 x 6 R14/UM2
Споживання електроенергії під час експлуатації	15 Вт
Споживання електроенергії в режимі очікування	<1 Вт
Розміри - Головний блок (Ш x В x Г)	297 x 112 x 264 мм
Вага	1,6 кг

Догляд

Чищення корпусу

- Чистіть корпус м'якою ганчіркою, трохи змоченою м'яким засобом для чищення. Не використовуйте засобів для чищення із вмістом спирту, денатурату чи абразивних речовин.

Догляд за дисками

- Чистіть диски ганчіркою для чищення. Витирайте їх від центру до країв.
- Не користуйтеся розчинними засобами (наприклад, бензолом, розчинником), очищувальними засобами або антистатичними аерозолями, доступними на ринку.

Чищення дискової лінзи

- Після тривалого використання дискова лінза може забруднитися. Для забезпечення якісного відтворення чистіть дискову лінзу засобом для чищення дискових

ліній Philips чи будь-яким іншим засобом для чищення, доступним на ринку. Дотримуйтеся інструкцій, які додаються до засобу для чищення.

7 Усунення несправностей



Попередження

- Ніколи не знімайте корпус виробу.

Щоб зберегти дію гарантії, ніколи не намагайтеся самостійно ремонтувати систему.

Якщо під час використання цього пристрою виникають певні проблеми, перш ніж звертатися до центру обслуговування, скористайтеся наведеними нижче порадами. Якщо це не вирішить проблему, відвідайте веб-сайт компанії Philips (www.philips.com/welcome). Коли Ви звертаєтесь до компанії Philips, пристрій, номер моделі та серійний номер мають бути під руками.

Відсутнє живлення

- Перевірте, чи штекер змінного струму вставлено в розетку належним чином.
- Перевірте живлення розетки.
- Встановіть батареї, правильно розміщуючи полюси (знаки “+”/“–”).
- Замініть батарею.

Немає звуку

- Налаштуйте гучність.

Пристрій не працює

- Вийміть батареї та увімкніть пристрій знову.

- Від'єднайте та під'єднайте штекер змінного струму, після чого увімкніть пристрій знову.

Диска не знайдено

- Вставте диск.
- Перевірте, чи диск вставлено написом догори.
- Зачекайте, поки з лінзи не зникне волога.
- Замініть або почистіть диск.
- Використовуйте фіналізований компакт-диск або диск відповідного формату.

Поганий радіосигнал

- Перемістіть пристрій подалі від телевізора або відеомагнітофона.
- Розкладіть FM-антену повністю.

Компанія Філіпс встановлює наступний термін використання на свої вироби:

Група 1

Програвачі DVD та Blu-ray дисків, бездротові телефони, радіоприймачі, часи-радіо, переносні магнітоли, компактні цифрові аудіо плеери, портативні DVD програвачі, та інша переносна аудіо-відео продукція

Термін використання - 3 роки

Група 2

Телевізори, домашні кінотеатри, Hi-Fi аудіо пристрої (включаючи компоненти).

Термін використання - 5 років

Служба підтримки споживачів

тел.: 0-800-500-697

(дзвінки зі стаціонарних телефонів на території України безкоштовні)

для більш детальної інформації завітайте на www.philips.ua



© 2010 Koninklijke Philips Electronics N.V.

All rights reserved.

AZ202_12_UM_V3.0



100% recycled paper
100% papier recyclé