

QUICK START GUIDE

HTS3500K
12nc: 3139 246 19191

1 what's in the box



2 connect TV

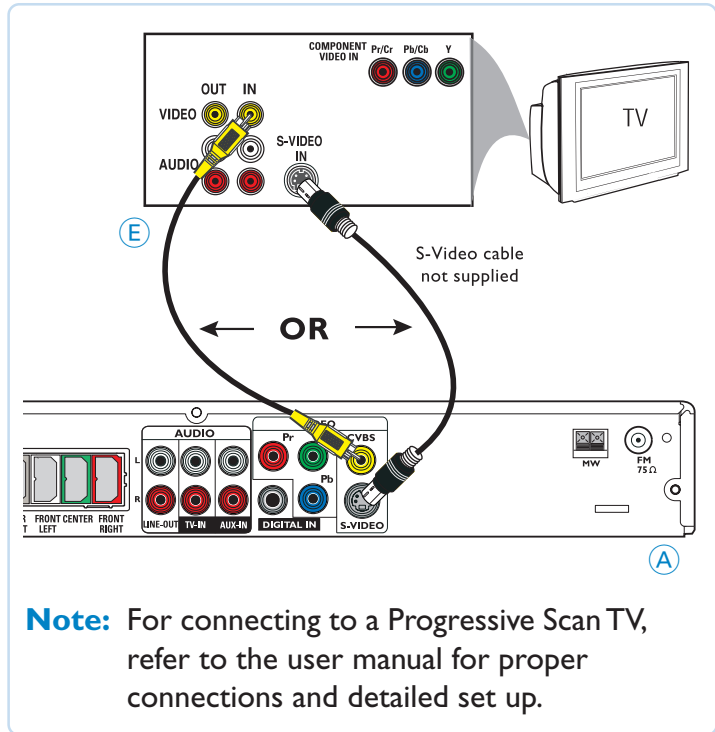

3 connect subwoofer, speakers and antennas

3a Placement of speakers

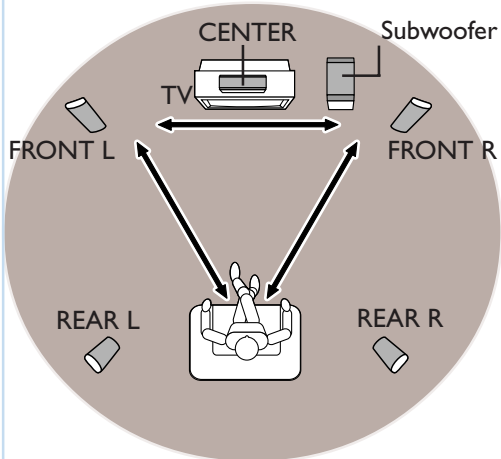

3b Connect the speakers and subwoofer to the DVD system

(refer to the user manual for "Individual speaker volume adjustment")

3c Connect the FM and MW antennas

3d Connect the mains cord to the power supply

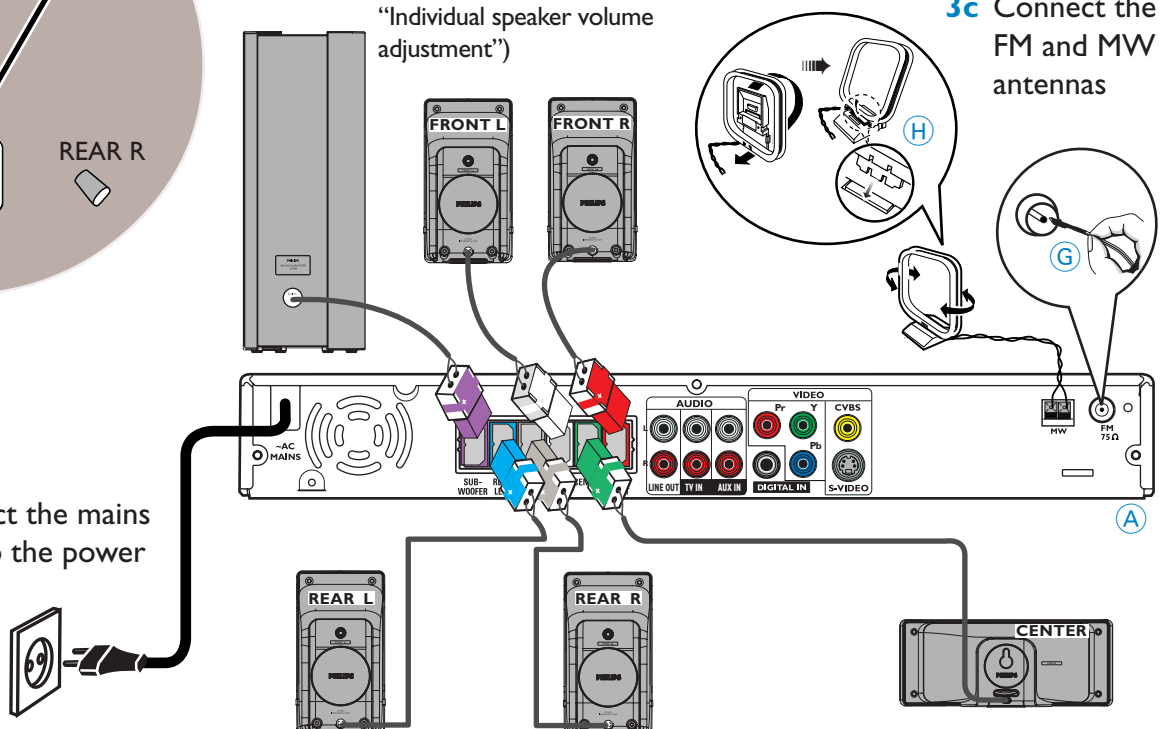

4 play a disc



4a Press **DISC**.

Point the remote control towards the DVD system.

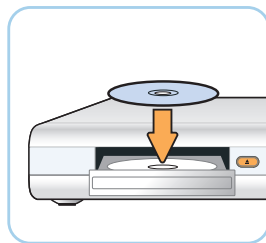

4b Load in a disc

Press **OPEN CLOSE** to open and close the disc tray.

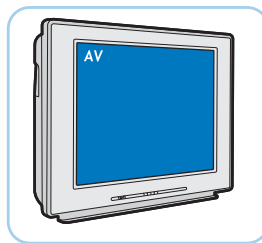

4c Select correct AV In channel

Switch to the correct input source by using the TV remote control.

GET PICTURE

- Check the connection of the DVD system to TV is in place (see **2 Connect TV**).
- Check the AV mode on TV. It may be called **FRONT**, **A/V IN**, or **VIDEO**. Choose the different modes using TV remote control.
- Or, use the TV remote control to select Channel 1 on TV, then press Channel down button until you get the picture.
- See your TV manual for more details.

More settings and features

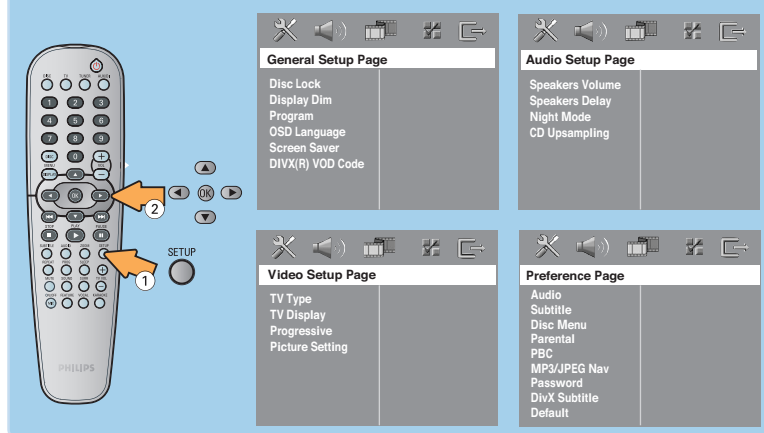

Refer to chapter "DVD Setup Menu Options" in the user manual for detailed descriptions.

GET SOUND

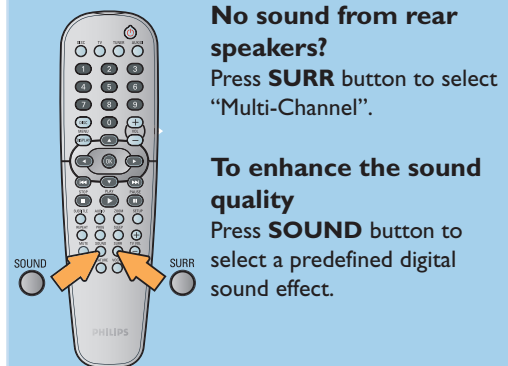

No sound from rear speakers?

Press **SURR** button to select "Multi-Channel".

To enhance the sound quality

Press **SOUND** button to select a predefined digital sound effect.

Detailed playback features and additional functions are described in the user manual.

5 programme radio stations

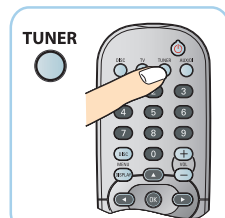

5a Press **TUNER**.

AUTO INSTALL PRESS PLAY

Note: This feature is only available for first time setup.



5b Press and hold **PLAY** until "START ..." appears. It will start to programme all available radio stations.

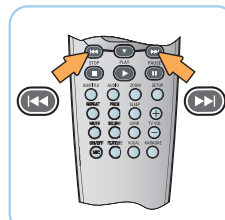

5c Once complete, use **◀▶** to select a preset radio station.

6 optional - connect VCR

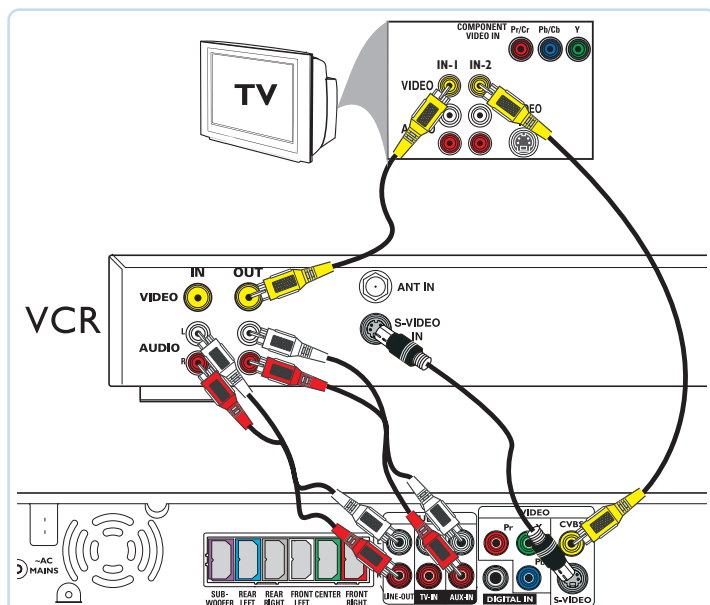

Note: **LINE OUT** will output sound only when the speakers volume are reduced to level 1 and below.

NEEDS HELP? Visit our website www.philips.com/support

1 Комплектация



2 подключите телевизор

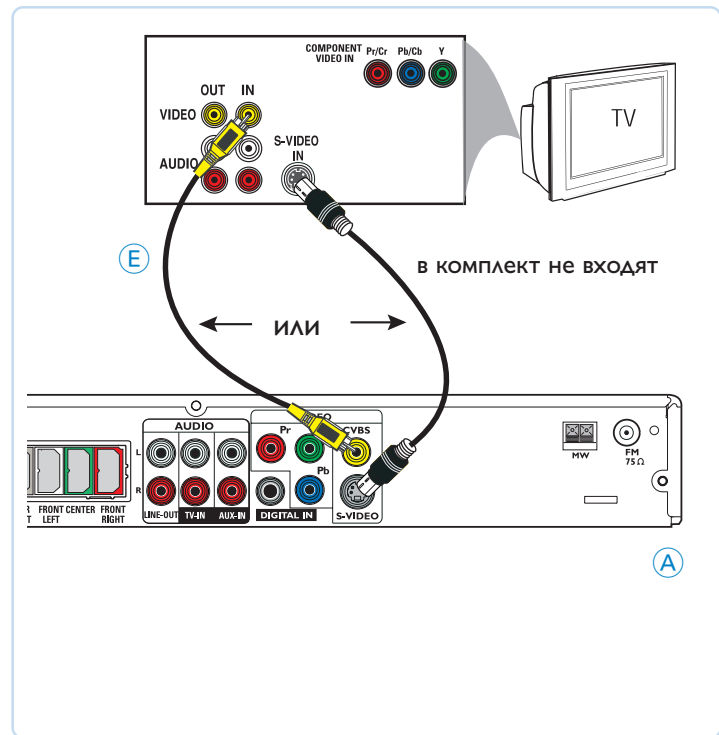

3 подключите сабвуфер аудио/видео системы, динамики и антенны

3а Размещение динамиков

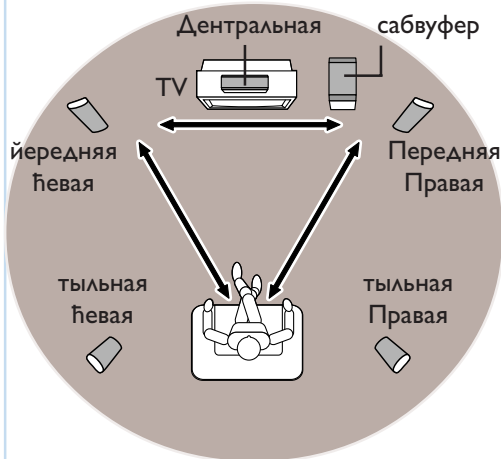

3б Подсоедините динамики и сабвуфер к DVD-системе (см. главу Руководства пользователя "Регулировка громкости отдельных динамиков).

3с Подключите FM и MW антенны сабвуферу аудио/видео системы

3д Подключите двухжильный сетевой шнур к источнику питания

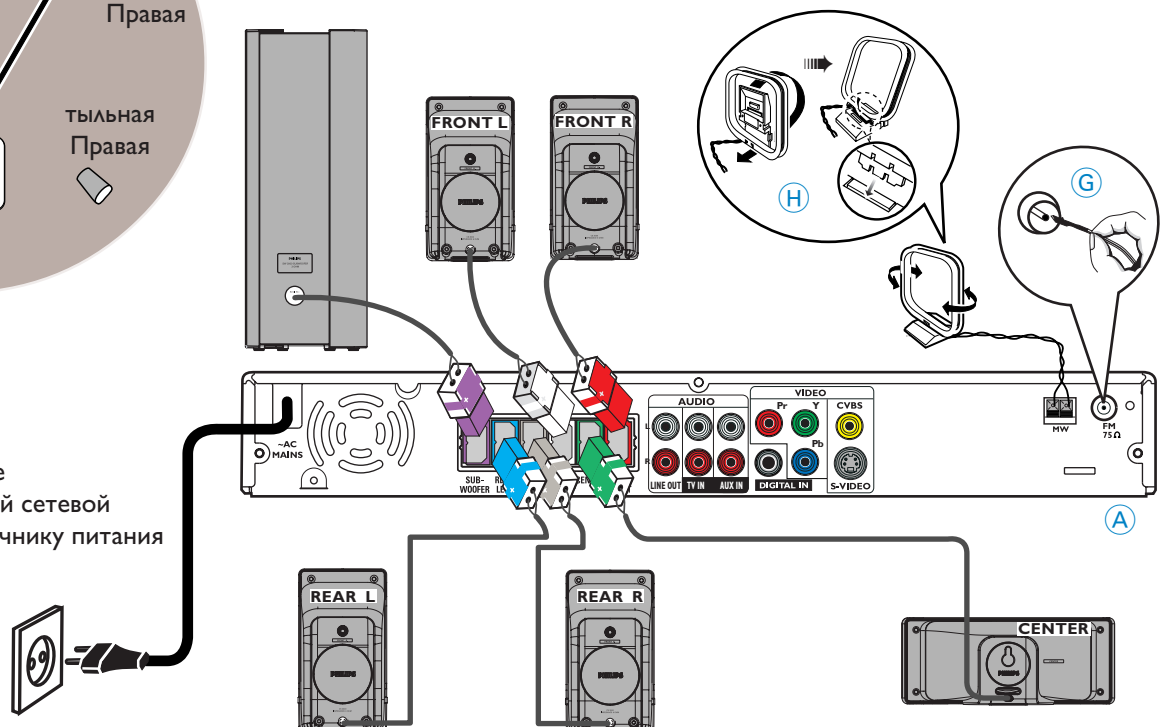

4 проигрывание диска



4a Нажмите DISC.

Направьте пульт дистанционного управления в сторону системы DVD.

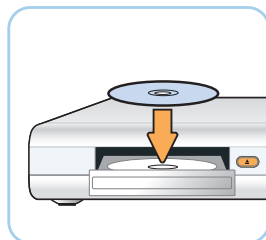

4b Загрузите диск

используйте OPEN/CLOSE для того, чтобы открыть или закрыть лоток.

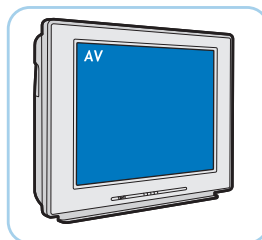

4c Правильно выберите входной аудио/видео канал (AV In)

При помощи пульта дистанционного управления переключитесь на правильный источник входящего потока

ВЫВОД ИЗОБРАЖЕНИЯ

- Убедитесь в правильности подключения системы DVD к телевизору (см.2 Подключение телевизора).
- Установите на телевизоре режим AV (аудио/видео). Он может называться FRONT, AV IN, или VIDEO. Выбирайте различные режимы при помощи пульта дистанционного управления телевизора.
- Либо используйте пульт дистанционного управления телевизора для того, чтобы выбрать Канал 1 (Channel 1) на телевизоре, затем нажимайте кнопку Channel down (Следующий канал) до тех пор, пока не появится изображение.
- Для получения более подробной информации обратитесь к руководству по эксплуатации телевизора.

Интересуют другие параметры и функции

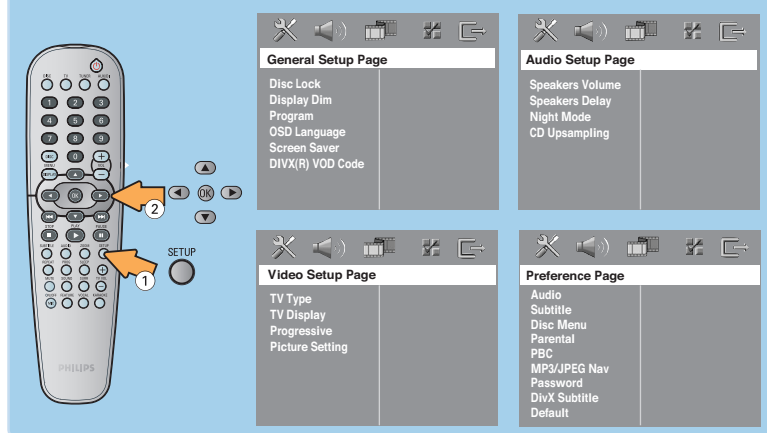

Подробное описание см. в разделе "Параметры меню настройки DVD" руководства пользователя.

ВЫВОД ЗВУКА

Из задних динамиков не слышно звука ?

Нажмите **SURR** для выбора опции MULTI-CHANNEL (МНОГОКАНАЛЬНЫЙ).

Улучшить качество звука ?

Нажмите кнопку **SOUND** для выбора предопределенного цифрового звукового эффекта.

Возможности воспроизведения и дополнительные функции подробно описаны в прилагаемом руководстве пользователя.

5 запрограммируйте радиостанции

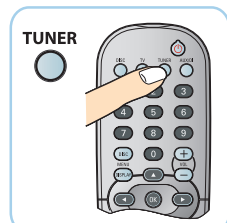

5a Нажмите TUNER.

AUTO INSTALL PRESS PLAY

Примечание: данная функция работает только при первой настройке.

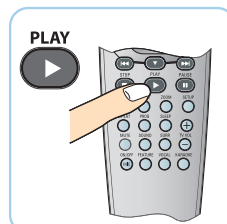

5b Нажмите и удерживайте PLAY ► до появления "START ...". Начнется программирование всех доступных радиостанций.

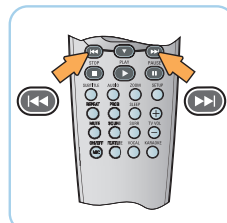

5c По завершении с помощью ◀◀ / ▶▶ выберите предварительно настроенную радиостанцию.

6 дополнительно подключите видеомаягнитофон

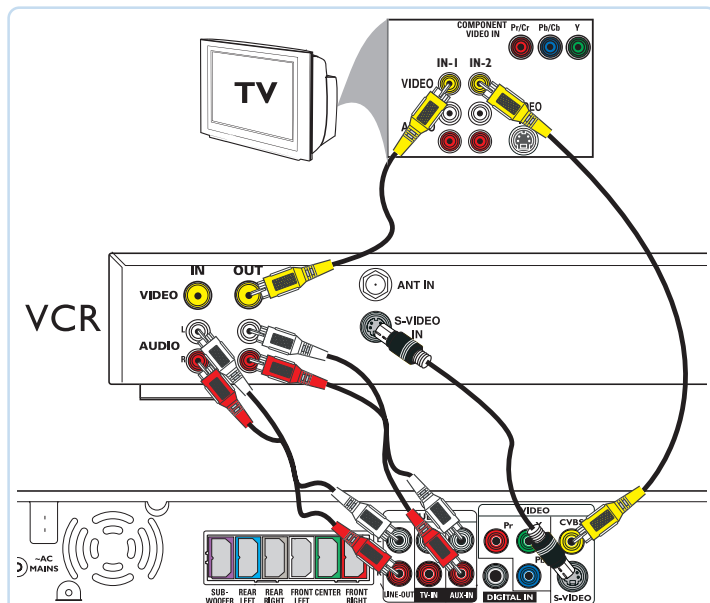

ВАЖНАЯ ИНФОРМАЦИЯ

Для активизации выходного звучания с гнезд LINE OUT прежде чем производить запись, настройте уровень громкости системы DVD на < 1.

Требуется ПОМОЩЬ? Посетите наш сайт www.philips.com/support

www.philips.com/support
This document is printed on chlorine free produced paper
Data subject to change without notice

12nc: 3139 246 19191

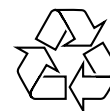

 Be responsible
Respect copyrights

PHILIPS