

**PHILIPS**

**D460  
D465**

Schnurlostelefon

Schnurlostelefon mit  
Anrufbeantworter



# Benutzerhandbuch

Hier können Sie Ihr Produkt registrieren und Unterstützung erhalten:

[www.philips.com/support](http://www.philips.com/support)



# Inhaltsangabe

<b>1</b>	<b>Wichtige Sicherheitshinweise</b>	<b>4</b>
<b>2</b>	<b>Ihr Telefon</b>	<b>5</b>
	Lieferumfang	5
	Übersicht über das Telefon	6
	Übersicht über die Basisstation	7
<b>3</b>	<b>Erste Schritte</b>	<b>9</b>
	Anschließen der Basisstation	9
	Einsetzen der mitgelieferten Akkus	10
	Konfigurieren Ihres Telefons (landesabhängig)	11
	Ändern des PIN-Codes für den Fernzugriff (für D465)	12
	Aufladen des Mobilteils	12
	Überprüfen des Akkuladestands	12
	Was ist der Standby-Modus?	13
	Anzeigesymbole	13
	Prüfen der Signalstärke	14
	Ein-/Ausschalten des Mobilteils	14
<b>4</b>	<b>Anrufe</b>	<b>15</b>
	Tätigen eines Anrufs	15
	Entgegennehmen eines Anrufs	15
	Beenden eines Anrufs	16
	Einstellen der Lautstärke des Ohrhörers/Lautsprechers	16
	Stummschalten des Mikrofons	16
	Ein-/Ausschalten des Lautsprechers	16
	Tätigen eines zweiten Anrufs	16
	Entgegennehmen eines zweiten Anrufs	17
	Wechseln zwischen zwei Anrufen	17
	Konferenzschaltung mit externen Anrufern	17
<b>5</b>	<b>Intercom- und Konferenzschaltungen</b>	<b>18</b>
	Tätigen eines Anrufs bei einem anderen Mobilteil	18
	Tätigen einer Konferenzschaltung	19
<b>6</b>	<b>Text und Zahlen</b>	<b>20</b>
	Eingeben von Text und Zahlen	20
	Wechseln zwischen Klein- und Großbuchstaben	20
<b>7</b>	<b>Telefonbuch</b>	<b>21</b>
	Anzeigen des Telefonbuchs	21
	Durchsuchen der Einträge	21
	Wählen einer Nummer aus dem Telefonbuch	22
	Zugreifen auf das Telefonbuch während eines Anrufs	22
	Hinzufügen eines Eintrags	22
	Bearbeiten eines Eintrags	23
	Löschen eines Eintrags	23
	Löschen aller Einträge	23
<b>8</b>	<b>Anrufprotokoll</b>	<b>24</b>
	Anruflistentyp	24
	Anzeigen der Anrufeinträge	25
	Speichern eines Anrufeintrags im Telefonbuch	25
	Zurückrufen einer Nummer	25
	Löschen eines Anrufeintrags	25
	Löschen aller Anrufeinträge	26
	Alle aufgezeichneten Anrufe als abgehört markieren	26

<b>9</b>	<b>Wahlwiederholungsliste</b>	<b>27</b>			
	Anzeigen der				
	Wahlwiederholungseinträge	27			
	Speichern eines				
	Wahlwiederholungseintrags im				
	Telefonbuch	27			
	Wahlwiederholung	27			
	Öffnen der				
	Wahlwiederholungsliste				
	während eines Anrufs	27			
	Löschen eines				
	Wahlwiederholungseintrags	27			
	Löschen aller				
	Wahlwiederholungseinträge	28			
<hr/>					
<b>10</b>	<b>Toneinstellungen</b>	<b>29</b>			
	Festlegen der Lautstärke des				
	Klingeltons auf dem Mobilteil	29			
	Festlegen des Klingeltons für				
	das Mobilteil für interne Anrufe	29			
	Festlegen des Klingeltons für				
	das Mobilteil für externe Anrufe	29			
	Festlegen des Tastentons	29			
	Einstellen des Docking-Tons	29			
	Festlegen des Akkutons	30			
	Einstellen des Tonprofils	30			
<hr/>					
<b>11</b>	<b>Telefoneinstellungen</b>	<b>31</b>			
	Einstellen des Kontrasts auf				
	dem Display	31			
	Eco-Modus	31			
	Modus ECO+	31			
	Benennen des Mobilteils	32			
	Festlegen von Datum und				
	Uhrzeit	32			
	Einstellen der Anzeigesprache	32			
	Autom. Antwort	32			
	Aktivieren/Deaktivieren der				
	Funktion zur automatischen				
	Beendigung	33			
<hr/>					
<b>12</b>	<b>Wecker</b>	<b>34</b>			
	Einstellen der Weckzeit	34			
	Deaktivieren der Weckzeit	34			
<hr/>					
<b>13</b>	<b>Anrufbeantworter</b>	<b>35</b>			
	Ein-/Ausschalten des				
	Anrufbeantworters	35			
	Familiennotizen	35			
	Einstellen der Sprache des				
	Anrufbeantworters	35			
	Bandansagen	36			
	Eingehende Nachrichten	37			
	Anrufüberwachung	39			
	Einstellen der				
	Klingelverzögerung	39			
	Zugriff von einem entfernten				
	Standort	39			
<hr/>					
<b>14</b>	<b>Privatsphären-Modus</b>	<b>42</b>			
	Anruf Sperre (ausgehende				
	Anrufe blockieren)	42			
	Sperrung eingehender Anrufe	42			
	Ruhemodus	43			
	Ändern des PIN bzw. Kennworts				
	für den Privatsphären-Modus	44			
<hr/>					
<b>15</b>	<b>Dienste</b>	<b>45</b>			
	Anruftistentyp	45			
	Automatische Konferenz	45			
	Telefonnetztyp	45			
	Automatisches Präfix	45			
	Auswählen des				
	Wahlwiederholung-Intervalls	46			
	Wählmodus	46			
	Automatische Uhr	47			
	Registrieren des Mobilteils oder				
	zusätzlicher Mobilteile	47			
	Abmelden/Abmeldung der				
	Mobilteile	48			
	Wiederherstellen der				
	Standardeinstellungen	49			
<hr/>					
<b>16</b>	<b>Technische Daten</b>	<b>50</b>			

---

<b>17 Hinweis</b>	<b>51</b>
Konformitätserklärung	51
Einhaltung des GAP-Standards	51
Elektromagnetische Verträglichkeit	51
Entsorgung von Altgeräten und Batterien	51

---

<b>18 Häufig gestellte Fragen (FAQ)</b>	<b>53</b>
---	-----------

---

<b>19 Anhang</b>	<b>56</b>
Eingabetabelle für Text und Ziffern	56

# 1 Wichtige Sicherheits-hinweise

## Stromanforderungen

- Dieses Produkt benötigt einen elektrischen Anschluss mit 100 bis 240 Volt Wechselstrom. Im Falle eines Stromausfalls kann die Verbindung abbrechen.
- Die Spannung im Telefonnetz wird als TNV-3 (Telecommunication Network Voltages) gemäß Standard EN 60950 eingestuft.



## Warnung

- Das elektrische Netz wird als gefährlich eingestuft. Um das Ladegerät abzuschalten, muss das Netzkabel aus der Steckdose gezogen werden. Stellen Sie sicher, dass die Steckdose jederzeit frei zugänglich ist.

## So vermeiden Sie Schäden und Fehlfunktionen:



## Achtung

- Verwenden Sie nur das in der Bedienungsanleitung aufgelistete Netzkabel.
- Verwenden Sie nur die in der Bedienungsanleitung aufgelisteten Akkus.
- Falls der Akku durch einen falschen Akkutyp ersetzt wird, besteht Explosionsgefahr.
- Entsorgen Sie gebrauchte Akkus vorschriftsgemäß.
- Entsorgen Sie Akkus nicht durch Verbrennen.
- Verwenden Sie immer die Kabel, die mit dem Produkt geliefert wurden.
- Lassen Sie die Ladekontakte und den Akku niemals mit metallenen Objekten in Berührung kommen.
- Lassen Sie keine kleinen metallenen Gegenstände in Berührung mit dem Gerät kommen. Dies kann die Tonqualität vermindern und das Gerät beschädigen.

- Metallene Gegenstände können in der Nähe bleiben, wenn sie sich in der Nähe des bzw. auf dem Mobilteil-Empfänger befinden.
- Verwenden Sie das Gerät nicht in Umgebungen mit Explosionsgefahr.
- Öffnen Sie niemals das Mobilteil, die Basisstation oder das Ladegerät, da Sie ansonsten hohen Spannungen ausgesetzt werden könnten.
- Bei Geräten mit Steckerverbindung muss sich die Steckdose immer in der Nähe der Geräte befinden und leicht zugänglich sein.
- Die Aktivierung des Freisprechmodus kann die Lautstärke im Ohrörer deutlich anheben. Stellen Sie deshalb sicher, dass das Mobilteil sich nicht zu nahe an Ihrem Ohr befindet.
- Mit diesem Gerät können keine Notrufe getätigt werden, falls die Stromverbindung unterbrochen ist. Es muss eine Alternative zum Tätigen von Notrufen zur Verfügung gestellt werden.
- Lassen Sie das Produkt niemals mit Flüssigkeiten in Berührung kommen.
- Verwenden Sie keine Reinigungsmittel, die Alkohol, Ammoniak, Benzol oder Scheuermittel enthalten, da das Gerät durch diese Mittel beschädigt werden könnte.
- Setzen Sie das Gerät nicht zu starker Wärme durch Heizungen oder direktes Sonnenlicht aus.
- Lassen Sie das Telefon nicht herunterfallen oder andere Gegenstände darauf fallen.
- Eingeschaltete Mobiltelefone in der Nähe können Störungen verursachen.

## Betriebs- und Lagertemperatur

- Betreiben Sie das Gerät an einem Ort, wo die Temperatur immer zwischen 0 °C und +40 °C (bis zu 90 % relative Luftfeuchtigkeit) beträgt.
- Lagern Sie das Gerät an einem Ort, wo die Temperatur immer zwischen -20 °C und + 45 °C (bis zu 95 % relative Luftfeuchtigkeit) beträgt.
- Niedrige Temperaturen können die Lebensdauer des Akkus verkürzen.

# 2 Ihr Telefon

Herzlichen Glückwunsch zu Ihrem Kauf und willkommen bei Philips!  
Um das Kundendienstangebot von Philips vollständig nutzen zu können, sollten Sie Ihr Produkt unter [www.philips.com/welcome](http://www.philips.com/welcome) registrieren.

---

## Lieferumfang



Mobilteil\*\*

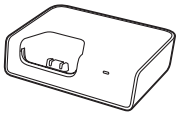

Basisstation (D460)



Basisstation (D465)

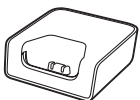

Ladestation\*\*



Netzteil\*\*



Telefonkabel\*

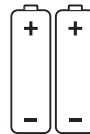

2 AAA-Akkus\*\*



Garantie



Kurze Bedienungsanleitung

### Hinweis

- \* In einigen Ländern müssen Sie den Leitungsadapter mit dem Telefonkabel verbinden und anschließend das Telefonkabel in die Telefonbuchse stecken.
- \*\* Bei Modellen mit mehreren Mobilteilen sind zusätzliche Mobilteile, Ladestationen, Netzteile und Akkus im Lieferumfang enthalten.

# Übersicht über das Telefon

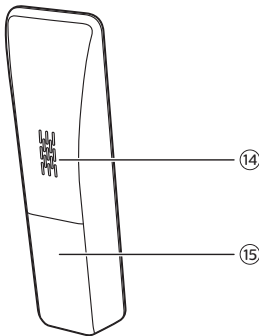
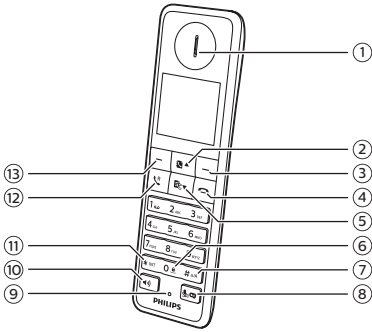

① Ohrhörer

②

- Blättern nach oben im Menü
- Erhöhen der Lautstärke des Ohrhörers/Lautsprechers
- Zugreifen auf das Telefonbuch im Standby-Modus

③

- Drücken, um einzelne Texte oder Ziffern zu löschen. Gedrückt

halten, um den gesamten Text zu löschen.

- Abbrechen eines Vorgangs
- Zugreifen auf die Wahlwiederholungsliste im Standby-Modus
- Ändern des Tonprofils während eines Anrufs.
- Auswählen der Funktion, die auf dem Mobilteil direkt über der Taste angezeigt wird

④

- Beenden eines Anrufs
- Schließen des Menüs/Beenden eines Vorgangs
- Gedrückt halten, um das Mobilteil ein-/auszuschalten

⑤

- Blättern nach unten im Menü
- Verringern der Lautstärke des Ohrhörers/Lautsprechers
- Zugreifen auf das Anrufprotokoll im Standby-Modus.



⑥

- Gedrückt halten, um während der Bearbeitung des Namens und der Nummer eines Kontakts einen Leerschritt einzufügen
- Gedrückt halten, um das Tastenfeld im Standby-Modus zu sperren/entsperren

⑦

- Gedrückt halten, um eine Wählpause beim Tätigen eines Anrufs zu machen.
- Wechseln zwischen Groß- und Kleinbuchstaben bei der Eingabe





- ⑧  (für D460) oder  /  (für D465)
- Stummschalten des Mikrofons bzw. Beenden des Stummschaltens
  - Zugreifen auf das Anrufbeantwortermenü im Standby-Modus (nur für D465)
  - Anhören von neuen Nachrichten vom Anrufbeantworter (nur für D465)

⑨ Mikrofon

- ⑩ 
- Ein- und Ausschalten des Lautsprechers.
  - Tätigen und Empfangen von Anrufen über den Lautsprecher.

- ⑪ \*INT
- Einstellen des Wahlmodus (Impuls- oder temporärer Ton-Modus). Diese Funktion ist länderspezifisch.
  - Gedrückt halten, um zwischen dem internen und externen Anruf zu wechseln.
  - Gedrückt halten, um einen Intercom-Anruf zu tätigen (nur für Modelle mit mehreren Mobilteilen)

- ⑫ <sup>R</sup>
- Tätigen und Empfangen von Anrufen
  - Recall-Taste (Diese Funktion ist vom Telefonnetz abhängig.)

- ⑬ 
- Zugreifen auf das Hauptmenü im Standby-Modus.
  - Taste gedrückt halten, um das Hauptmenü aufzurufen, wenn es einen neuen Anruf in Abwesenheit/eine neue

Nachricht/neue Sprachnachrichten gibt.

- Bestätigung der Auswahl
- Aufrufen des Optionsmenüs
- Auswählen der Funktion, die auf dem Mobilteil direkt über der Taste angezeigt wird.

⑭ Lautsprecher

⑮ Batteriefach



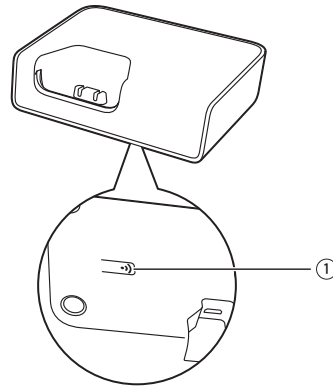

## Übersicht über die Basisstation

D460

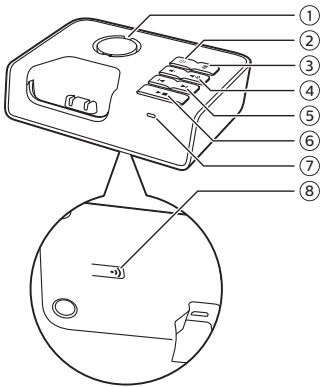

- ① 
- Drücken, um Mobilteile zu finden.
  - Gedrückt halten, um in den Registrierungsmodus zu wechseln



- ① Lautsprecher
- ②  Ein-/Ausschalten des Anrufbeantworters
- ③ 
  - Löschen der aktuell wiedergegebenen Nachricht
  - Gedrückt halten, um alle alten Nachrichten zu löschen
- ④  Erhöhen/Verringern der Lautstärke des Lautsprechers
- ⑤  Zurück-/Vorwärtsspringen während der Wiedergabe.
- ⑥ 
  - Wiedergeben der Nachrichten
  - Beenden der Nachrichtenwiedergabe
- ⑦ LED-Anzeige
  - Aus: Anrufbeantworter ist ausgeschaltet
  - Ein: Anrufbeantworter ist eingeschaltet
  - Blinkt normal: eingehende(r) Anruf(e), neue Nachricht(en), Nachricht(en) wird/werden

abgehört, Nachricht(en) wird/werden aufgenommen, Anrufbeantworter läuft

- Blinkt schnell: Speicher voll, Registrierungsmodus

- ⑧ 
  - Drücken, um Mobilteile zu finden.
  - Gedrückt halten, um in den Registrierungsmodus zu wechseln.

# 3 Erste Schritte

## Achtung

- Stellen Sie sicher, dass Sie die Sicherheitshinweise im Abschnitt "Wichtige Sicherheitshinweise" lesen, bevor Sie das Mobilteil anschließen und installieren.

## Anschließen der Basisstation

### Warnung

- Möglicher Produktschaden! Prüfen Sie, ob die Netzspannung mit dem aufgedruckten Wert auf der Rück- oder Unterseite des Geräts übereinstimmt.
- Verwenden Sie zum Laden der Akkus ausschließlich das im Lieferumfang enthaltene Netzteil.

### Hinweis

- Wenn Sie über Ihr Telefonkabel eine DSL-Internetverbindung nutzen, stellen Sie sicher, dass Sie zwischen dem Telefonkabel und der Steckdose einen DSL-Filter installieren. Der Filter verhindert Rauschen und Probleme bei der Übermittlung der Anrufer-ID durch DSL-Störungen. Weitere Informationen zu DSL-Filtern erhalten Sie von Ihrem DSL-Anbieter.
- Das Typenschild befindet sich auf der Rückseite der Basisstation.

- 1 Verbinden Sie das Netzkabel wie folgt mit:
  - dem Micro-USB-Anschluss an der Unterseite der zusätzlichen Ladestation;
  - der Steckdose.
- 2 Verbinden Sie die Anschlüsse des Telefonkabels wie folgt mit:
  - der Telefonbuchse an der Unterseite der Basisstation;
  - der Telefonbuchse in der Wand.

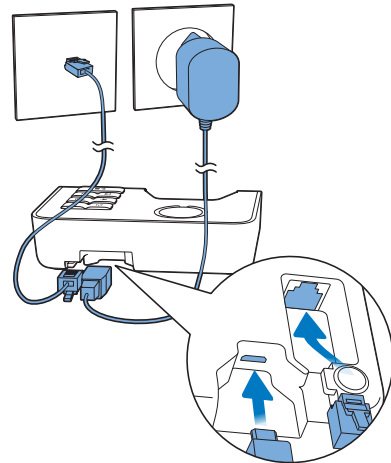

- 3 Schließen Sie das Netzkabel wie folgt an (nur für Modelle mit mehreren Mobilteilen):
  - dem Micro-USB-Anschluss an der Unterseite der zusätzlichen Ladestation;
  - der Steckdose.

Die Basisstation verfügt über einen Micro-USB-Anschluss. Dieser ermöglicht den Anschluss an eine Power Bank als alternative Stromquelle während eines Stromausfalls.

## Hinweis

- Die Mindestanforderungen der Power Bank finden Sie im Kapitel „Technische Daten“.
- Bei Verwendung einer Power Bank als alternative Stromquelle kann sich diese sehr schnell entladen, wenn Sie gleichzeitig das Mobilteil laden.

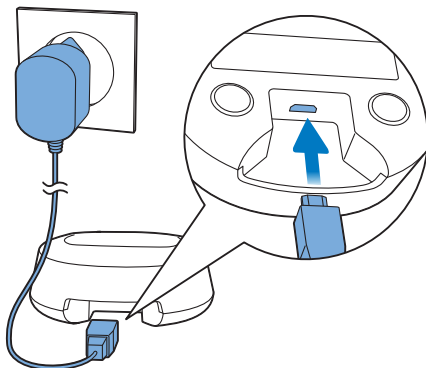

## Einsetzen der mitgelieferten Akkus

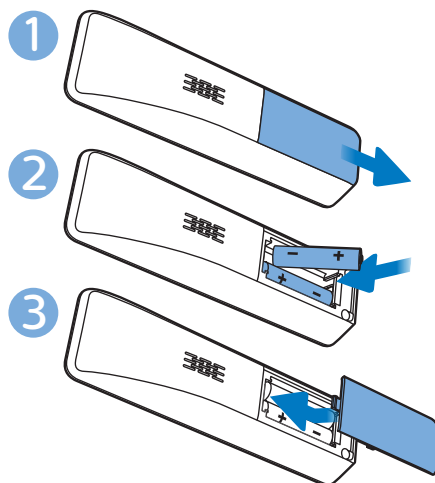

## ! Achtung

- Explosionsgefahr! Halten Sie die Akkus von Hitze, Sonnenlicht und Feuer fern. Werfen Sie die Akkus niemals ins Feuer.
- Verwenden Sie nur die mitgelieferten Akkus.
- Kann zu einer Verringerung der Akkulebensdauer führen! Kombinieren Sie keine unterschiedlichen Akkutypen.

## Hinweis

- Laden Sie die Akkus vor der ersten Verwendung 8 Stunden lang auf.
- Es ist normal, dass das Mobilteil warm wird, wenn die Akkus geladen werden.

## ! Warnung

- Wenn Sie den Akku austauschen, überprüfen Sie die Polarität des Akkus. Eine falsche Polarität kann das Gerät beschädigen.

---

## Konfigurieren Ihres Telefons (landesabhängig)

- 1 Wenn Sie Ihr Telefon zum ersten Mal verwenden, wird eine Willkommensnachricht angezeigt.
- 2 Drücken Sie die Taste [OK].

---

## Festlegen des Landes/der Sprache

Wählen Sie Ihr Land/Ihre Sprache aus, und bestätigen Sie anschließend mit [OK].

- ↳ Die Landes-/Spracheinstellung wird gespeichert.



### Hinweis

- Die Länder-/Spracheinstellungen sind landesabhängig. Wenn keine Willkommensnachricht angezeigt wird, bedeutet das, dass die Länder-/Spracheinstellungen für Ihr Land voreingestellt sind. Anschließend können Sie das Datum und die Uhrzeit festlegen.

Um die Sprache erneut einzustellen, beachten Sie folgende Schritte.

- 1 Wählen Sie [Telefon-Setup] > [Sprache], und bestätigen Sie anschließend mit [OK].
- 2 Wählen Sie eine Sprache aus, und bestätigen Sie anschließend mit [OK].
  - ↳ Die Einstellung wird gespeichert.

---



## Festlegen von Datum und Uhrzeit

- 1 Wählen Sie [Menü] > [Telefon-Setup] > [Datum & Zeit], und bestätigen Sie anschließend mit [OK].
- 2 Geben Sie über die Zifferntasten das Datum ein, und bestätigen Sie mit [OK].
  - ↳ Das Einstellungsmenü für die Uhrzeit wird auf dem Mobilteil angezeigt.
- 3 Geben Sie über die Zifferntasten die Uhrzeit ein.
  - Wenn die Uhrzeit im 12-Stunden-Format angezeigt wird, drücken Sie / , um [am] oder [pm] auszuwählen (länderspezifisch).
- 4 Drücken Sie zur Bestätigung die Taste [OK].

# Ändern des PIN-Codes für den Fernzugriff (für D465)

## Hinweis

- Diese Funktion ist nur für Modelle mit Anrufbeantworter verfügbar.
- Die Standard-PIN für den Zugriff auf den Anrufbeantworter von einem entfernten Standort ist 0000. Es ist wichtig, diese PIN zu ändern, um die Sicherheit zu garantieren.

- 1 Drücken Sie  /  oder [Menü] > [Anrufbeantw.] > [Fernabfrage] > [PIN ändern], und drücken Sie zur Bestätigung anschließend [OK].
- 2 Geben Sie die alte PIN ein, und bestätigen Sie mit [OK].
- 3 Geben Sie die neue PIN ein, und bestätigen Sie mit [OK].
- 4 Geben Sie die neue PIN erneut ein, und bestätigen Sie mit [Speich].  
↳ Die Einstellung wird gespeichert.

## Aufladen des Mobilteils

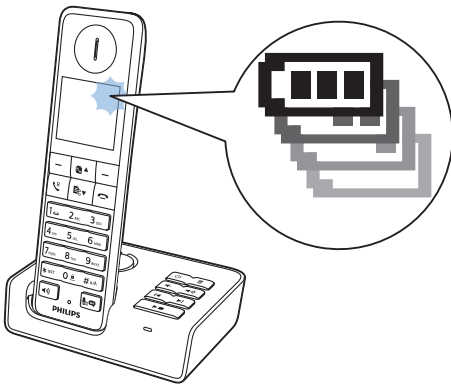

Setzen Sie das Mobilteil in die

Basisstation, um es zu laden. Wenn das Mobilteil richtig in die Basisstation gesetzt wurde, ertönt ein akustisches Signal.

↳ Das Mobilteil wird aufgeladen.

## Hinweis

- Laden Sie die Akkus vor der ersten Verwendung 8 Stunden lang auf.
- Es ist normal, dass das Mobilteil warm wird, wenn die Akkus geladen werden.
- Mit der Zeit verringert sich die Akkukapazität. Dies ist bei Akkus normal.

Nun ist Ihr Telefon einsatzbereit.

## Überprüfen des Akkuladestands

Das Akkusymbol zeigt den aktuellen Ladezustand an.



Wenn sich das Mobilteil nicht in der Basisstation befindet, zeigen die Balken den Akkuladestand an (voll, mittel, niedrig).

Wenn sich das Mobilteil auf der Basis- bzw. Ladestation befindet, blinken die Balken so lange, bis der Ladevorgang beendet ist.



Das Symbol für einen leeren Akku blinkt. Der Akkuladestand ist niedrig; die Akkus sollten aufgeladen werden.





Wenn Sie sich in einem Gespräch befinden, wird ein Warnton ausgegeben, sobald der Akku fast leer ist. Nach der Warnung wird der Anruf beendet.









## Was ist der Standby-Modus?

Wenn Ihr Telefon nicht verwendet wird, befindet es sich im Standby-Modus. Der Name des Mobilteils, Datum, Uhrzeit und die Nummer des Mobilteils werden auf dem Bildschirm des Mobilteils angezeigt. Wenn sich das Mobilteil in der Basisstation befindet, wird nach einer Weile der Uhren-Bildschirmschoner angezeigt, wenn kein Ereignis wie verpasste Anrufe oder Sprachnachrichten stattgefunden haben.

## Anzeigesymbole

Im Standby-Modus weisen die Symbole auf dem Hauptbildschirm darauf hin, welche Funktionen auf dem Mobilteil zur Verfügung stehen.

Symbol	Funktion
	Wenn sich das Mobilteil nicht auf der Basis- bzw. Ladestation befindet, zeigen die Balken den Akkuladestand an (voll bis niedrig). Wenn sich das Mobilteil auf der Basis- bzw. Ladestation befindet, zeigen die Balken den Ladevorgang an.
	
	
	Das Symbol für die leeren Akkus blinkt, und Sie hören einen Signalton. Der Akkuladestand ist niedrig; die Akkus sollten aufgeladen werden.

	Zeigt den Verbindungsstatus zwischen Mobilteil und Basisstation an. Je mehr Balken angezeigt werden, umso stärker ist das Signal.
	Leuchtet ununterbrochen, wenn Sie eingehende Anrufe im Anrufprotokoll suchen.
	Leuchtet ununterbrochen, wenn Sie ausgehende Anrufe in der Wahlwiederholungsliste durchsuchen.
	Leuchtet auf, wenn neue verpasste Anrufe vorhanden sind oder wenn Sie die neuen entgangenen Anrufe im Anrufprotokoll durchsuchen. Leuchtet ununterbrochen, wenn Sie die alten entgangenen Anrufe im Anrufprotokoll durchsuchen.
	Leuchtet dauerhaft, wenn Sie blockierte Anrufe im Anrufprotokoll suchen.
	Blinkt bei eingehendem Anruf. Leuchtet dauerhaft während eines Anrufs.
	Lautsprecher ein
	Klingelton aus Der Ruhemodus ist eingestellt und aktiviert (das Telefon klingelt nicht).
	Anrufbeantworter (nur D465): Blinkt, wenn eine neue Nachricht vorhanden oder der Speicher voll ist. Wird angezeigt, wenn der Anrufbeantworter eingeschaltet ist.

- 
- ☑ Halten Sie **1** gedrückt, um auf die Netzwerk-Mailbox (netzwerk- und länderabhängig) zuzugreifen. Blinkt bei neuer Sprachnachricht. Leuchtet dauerhaft, wenn die Sprachnachrichten schon im Anrufprotokoll angezeigt wurden. Das Symbol wird nicht angezeigt, wenn keine Sprachnachricht vorliegt.

 Der Ruhemodus ist eingestellt, aber derzeit außerhalb eines aktiven Zeitraums.

 Alarm aktiviert

 Wird angezeigt, wenn Sie die Lautstärke anpassen.

 Der Eco-Modus ist aktiviert.

 Der ECO+-Modus ist aktiviert.

bringen Sie das Mobilteil näher an die Basisstation.

#### Hinweis

- Wenn ECO+ eingeschaltet ist, wird die Signalstärke nicht angezeigt.

---

## Ein-/Ausschalten des Mobilteils

 gedrückt halten, um das Mobilteil ein- oder auszuschalten.

---

## Prüfen der Signalstärke

-  Die Anzahl der Balken zeigt den Verbindungsstatus zwischen dem Mobilteil und der Basisstation an. Je mehr Balken angezeigt werden, umso besser ist die Verbindung.

- Stellen Sie sicher, dass das Mobilteil mit der Basisstation verbunden ist, bevor Sie Anrufe tätigen oder empfangen und die Funktionen des Telefons nutzen.
- Wenn während eines Gesprächs Warntöne ausgegeben werden, ist entweder der Akku des Mobilteils fast leer oder das Mobilteil verliert die Verbindung zur Basisstation. Laden Sie den Akku auf, oder



# 4 Anrufe

## Hinweis

- Wenn die Stromversorgung unterbrochen wird, können mit dem Telefon keine Notruffunktionen verwendet werden.

## Tipp

- Prüfen Sie die Signalstärke, bevor Sie einen Anruf entgegennehmen oder tätigen (siehe ‚Prüfen der Signalstärke‘ auf Seite 14).



## Tätigen eines Anrufs

Sie können einen Anruf folgendermaßen tätigen:



- Normaler Anruf
- Anruf über vorherige Nummerneingabe

Sie können einen Anruf auch von der Wahlwiederholungsliste (siehe ‚Wahlwiederholung‘ auf Seite 27) dem Telefonbuch (siehe ‚Wählen einer Nummer aus dem Telefonbuch‘ auf Seite 22) und dem Anrufprotokoll (siehe ‚Zurückrufen einer Nummer‘ auf Seite 25) aus tätigen.

## Normaler Anruf

- 1 Drücken Sie  oder .
- 2 Wählen Sie die Telefonnummer.
  - ↳ Die Nummer wird gewählt.
  - ↳ Die Dauer des aktuellen Anrufs wird angezeigt.

## Anruf über vorherige Nummerneingabe



- 1 Wählen Sie die Telefonnummer.
  - Um eine Ziffer zu löschen, drücken Sie die Taste [Löschen].
  - Um eine Pause einzugeben, halten Sie  gedrückt.
- 2 Drücken Sie  oder , um die Verbindung herzustellen.

## Hinweis

- Die Gesprächszeit Ihres aktuellen Anrufs wird im Anruf-Timer angezeigt.
- Wenn Warntöne ausgegeben werden, ist entweder der Akku des Telefons fast leer, oder das Telefon befindet sich außerhalb der Reichweite der Basisstation. Laden Sie den Akku auf, oder bringen Sie das Telefon näher an die Basisstation.

## Entgegennehmen eines Anrufs

Wenn das Telefon klingelt, können Sie aus folgenden Optionen wählen:

- Drücken Sie die Taste  oder , um den Anruf entgegenzunehmen.
- Nehmen Sie das Telefon ab, um den Anruf entgegenzunehmen, wenn Sie die Funktion Autom. Antwort (siehe ‚Autom. Antwort‘ auf Seite 32) aktivieren.
- Wählen Sie [Ruhe] aus, um den Klingelton für den aktuellen eingehenden Anruf vorübergehend auszuschalten.

## Warnung

- Um Hörschäden zu vermeiden, sollten Sie das Mobilteil niemals nahe an Ihr Ohr halten, wenn es klingelt oder der Freisprechmodus aktiviert ist.

### Hinweis

- Der Anrufer-ID-Dienst steht zur Verfügung, wenn Sie sich über Ihren Dienstanbieter für diesen Dienst registriert haben.

### Tipp

- Wenn Sie einen Anruf verpasst haben, wird eine Benachrichtigung angezeigt.

## Beenden eines Anrufs

Sie können einen Anruf folgendermaßen beenden:

- auf .
- Setzen Sie das Mobilteil auf die Basisstation oder das Ladegerät.

### Hinweis



- Wenn Sie das Mobilteil in die Basis- oder die Ladestation stellen, wird der Anruf nicht automatisch beendet, wenn die Funktion zur automatischen Beendigung deaktiviert ist (siehe ‚Aktivieren/Deaktivieren der Funktion zur automatischen Beendigung‘ auf Seite 33).

## Einstellen der Lautstärke des Ohrhörers/Lautsprechers

Drücken Sie , um die Lautstärke während eines Anrufs einzustellen.

- ↳ Die Lautstärke des Ohrhörers/Lautsprechers wird angepasst, und auf dem Telefon wird wieder der Anrufbildschirm angezeigt.

## Stummschalten des Mikrofons

- 1 Drücken Sie während eines Anrufs auf .
  - ↳ Auf dem Mobilteil wird [Stumm ein] angezeigt.
  - ↳ Der Anrufer kann Sie nicht mehr hören, während Sie ihn jedoch weiterhin hören können.
- 2 Drücken Sie erneut auf , um die Stummschaltung des Mikrofons zu deaktivieren.
  - ↳ Nun können Sie mit dem Anrufer sprechen.

## Ein-/Ausschalten des Lautsprechers

Drücken Sie auf dem Mobilteil .

## Tätigen eines zweiten Anrufs

### Hinweis

- Dieser Dienst ist vom Telefonnetz abhängig.

- 1 Drücken Sie während eines Anrufs auf .
  - ↳ Der erste Anrufer wird auf Warten gesetzt.
- 2 Wählen Sie die zweite Nummer.
  - ↳ Die auf dem Bildschirm angezeigte Nummer wird gewählt.



---

## Entgegennehmen eines zweiten Anrufs

### Hinweis

- Dieser Dienst ist vom Telefonnetz abhängig.

Wenn ein regelmäßiger Piepton ausgegeben wird, um Sie über einen eingehenden Anruf zu informieren, können Sie den Anruf folgendermaßen entgegennehmen:

- 1 Drücken Sie die Tasten  und **2<sub>ABC</sub>**, um den Anruf entgegenzunehmen.  
↳ Der erste Anruf wird auf Warten gesetzt, und Sie sind mit dem zweiten Anrufer verbunden.
- 2 Drücken Sie die Tasten  und **1<sub>AB</sub>**, um den aktuellen Anruf zu beenden und den ersten Anruf entgegenzunehmen.

---

## Konferenzschaltung mit externen Anrufern

### Hinweis

- Dieser Dienst ist vom Telefonnetzwerk abhängig und länderspezifisch. Informationen zu Gebühren und zusätzlichen Kosten erhalten Sie bei Ihrem Dienstanbieter.

Wenn Sie zwei Anrufe angenommen haben, drücken Sie  und anschließend

**3<sub>DEF</sub>**.

- ↳ Beide Anrufe werden zusammengeführt, und eine Konferenz wird eingeleitet.

---

## Wechseln zwischen zwei Anrufen

### Hinweis

- Dieser Dienst ist vom Telefonnetz abhängig. Informationen zum Betrieb erhalten Sie von Ihrem Netzanbieter.

Drücken Sie  und **2<sub>ABC</sub>**.

- ↳ Der aktuelle Anruf wird auf Warten gesetzt, und Sie sind mit dem anderen Anruf verbunden.

# 5 Intercom- und Konferenzschaltungen

## Hinweis

- Diese Funktion ist nur bei Modellen mit mehreren Mobilteilen verfügbar.

Ein Intercom-Anruf ist ein Anruf bei einem anderen Mobilteil, das dieselbe Basisstation nutzt. Bei einer Konferenzschaltung kommunizieren Sie mit einem anderem Mobilteilbenutzer und externen Anrufern.



## Tätigen eines Anrufs bei einem anderen Mobilteil

### Hinweis

- Wenn die Basisstation nur über zwei registrierte Mobilteile verfügt, halten Sie \*INT gedrückt, um das andere Mobilteil anzurufen.

- 1 \*INT gedrückt halten.  
↳ Die Mobilteile, die für ein Intercom-Gespräch zur

Verfügung stehen, werden angezeigt.

- 2 Wählen Sie ein Mobilteil aus, und bestätigen Sie mit [OK].  
↳ Das ausgewählte Mobilteil klingelt.
- 3 Drücken Sie auf dem ausgewählten Mobilteil die Taste .  
↳ Die Intercom-Verbindung wird hergestellt.
- 4 Drücken Sie die Taste [Abbr.] oder , um den Intercom-Anruf abzubrechen oder zu beenden.

## Hinweis

- Wenn das ausgewählte Mobilteil in Benutzung ist, wird [Besetzt] auf dem Display des Mobilteils angezeigt.

## Während eines Gesprächs

Während eines Gesprächs können Sie die Mobilteile wechseln:

- 1 \*INT gedrückt halten.  
↳ Der aktuelle Anrufer wird auf Warten gesetzt.  
↳ Bei Versionen mit mehreren Mobilteilen werden die für Intercom verfügbaren Mobilteile angezeigt. Fahren Sie dann mit Schritt 2 fort.
- 2 Wählen Sie ein Mobilteil aus, und bestätigen Sie mit [OK].  
↳ Warten Sie, bis Ihr Gesprächspartner den Anruf entgegennimmt.

## Wechseln zwischen Anrufen

Drücken Sie die Taste \*INT, um zwischen dem externen Anruf und dem Intercom-Anruf zu wechseln.

---

## Tätigen einer Konferenzschaltung

Eine Dreierkonferenz ist ein Gespräch zwischen Ihnen, einem anderen Mobilteilbenutzer und externen Anrufern. Dafür sind zwei Mobilteile erforderlich, die dieselbe Basisstation nutzen.

---

### Während eines externen Anrufs

- 1 Halten Sie \***INT** gedrückt, um einen internen Anruf zu beginnen.
  - ↳ Der externe Anrufer wird auf Warten gesetzt.
  - ↳ Bei Modellen mit mehreren Mobilteilen: Die Mobilteile, die für ein Intercom-Gespräch zur Verfügung stehen, werden angezeigt. Gehen Sie dann zu Schritt 2.
  - ↳ Bei Modellen mit zwei Mobilteilen: Das andere Mobilteil klingelt. Gehen Sie dann zu Schritt 3.
- 2 Wählen Sie ein Mobilteil aus, und bestätigen Sie mit **[OK]**.
  - ↳ Das ausgewählte Mobilteil klingelt.
- 3 Drücken Sie auf dem ausgewählten Mobilteil die Taste **↶<sup>R</sup>**.
  - ↳ Die Intercom-Verbindung wird hergestellt.
- 4 Drücken Sie die Taste **[Konf.]**.
  - ↳ Sie befinden sich nun in einer Dreierkonferenz mit einem externen Anruf und einem ausgewählten Mobilteil.
- 5 Drücken Sie die Taste **↵**, um die Konferenzschaltung zu beenden.

### Hinweis

- Drücken Sie die Taste **↶<sup>R</sup>**, um an einer aktiven Konferenzschaltung mit einem anderen Mobilteil teilzunehmen, falls für **[Dienste] > [Konferenz]** die Option **[Auto]** festgelegt ist.

---

### Während einer Konferenzschaltung

- 1 Drücken Sie die Taste **[Intern]**, um den externen Anruf auf Warten zu setzen und zum internen Anruf zurückzukehren.
  - ↳ Der externe Anrufer wird auf Warten gesetzt.
- 2 Drücken Sie **[Konf.]**, um die Konferenzschaltung wiederherzustellen.

### Hinweis

- Wenn ein Mobilteil während der Konferenzschaltung aufgelegt wird, bleibt das andere Mobilteil mit dem externen Anrufer verbunden.





# 6 Text und Zahlen

Sie die Taste #\*/^ gedrückt, um zwischen Klein- und Großbuchstaben zu wechseln.

Sie können Text und Zahlen für den Namen des Mobilteils, Telefonbucheinträge und andere Menüelemente eingeben.

---

## Eingeben von Text und Zahlen

- 1 Drücken Sie einmal oder mehrmals auf die alphanumerischen Tasten, um das gewünschte Zeichen auszuwählen.
- 2 Drücken Sie die Taste [Löschen], um ein Zeichen zu löschen. Halten Sie die Taste [Löschen] gedrückt, um alle Einträge zu löschen. Drücken Sie   /  , um den Cursor nach links oder rechts zu bewegen.
- 3 Drücken Sie 0=, um ein Leerzeichen hinzuzufügen.



### Hinweis

- Informationen zur Tastenzuordnung von Zeichen und Nummern finden Sie im Kapitel "Anhang".

---

## Wechseln zwischen Klein- und Großbuchstaben

Standardmäßig wird der erste Buchstabe jedes Wortes in einem Satz in Großbuchstaben und der Rest in Kleinbuchstaben eingegeben. Halten

# 7 Telefonbuch

Dieses Telefon verfügt über ein Telefonbuch, in dem Sie bis zu 50 Einträge speichern können. Sie können über das Mobilteil auf das Telefonbuch zugreifen. Jeder Eintrag kann mit einem Namen mit bis zu 16 Zeichen gespeichert werden. Es können bis zu 3 Nummern zu je 24 Ziffern gespeichert werden.

Es stehen zwei Kurzwahltasten zur Verfügung (Taste 1 und Taste 2). Je nach Land sind die Tasten 1 und 2 mit der Nummer der Mailbox und den Informationsdienst des jeweiligen Diensteanbieters belegt. Wenn Sie die Taste im Standby-Modus gedrückt halten, wird die gespeicherte Nummer automatisch gewählt.



## Hinweis

- Die Verfügbarkeit von Kurzwahleinträgen ist länderspezifisch.

## Anzeigen des Telefonbuchs

### Hinweis

- Sie können das Telefonbuch jeweils nur auf einem Mobilteil gleichzeitig anzeigen.







- 1 Drücken Sie   oder wählen Sie [Menü] > [Telefonbuch] > [Anzeigen] > [OK], um das Telefonbuch aufzurufen.
- 2 Wählen Sie einen Kontakt aus, und zeigen Sie die verfügbaren Informationen an.

## Durchsuchen der Einträge



Sie können die Einträge im Telefonbuch folgendermaßen durchsuchen:

- Blättern Sie durch die Kontaktliste.
- Geben Sie den ersten Buchstaben des Kontakts ein.



### Blättern durch die Kontaktliste

- 1 Drücken Sie  , oder wählen Sie [Menü] > [Telefonbuch] > [Anzeigen] > [OK], um das Telefonbuch aufzurufen.
- 2 Drücken Sie   und  , um durch das Telefonbuch zu blättern.

### Eingeben des ersten Buchstabens des Kontakts

- 1 Drücken Sie  , oder wählen Sie [Menü] > [Telefonbuch] > [Anzeigen] > [OK], um das Telefonbuch aufzurufen.
- 2 Drücken Sie auf die alphanumerische Taste für das Zeichen.
  - ↳ Der erste Eintrag, der mit diesem Buchstaben beginnt, wird angezeigt.

## Wählen einer Nummer aus dem Telefonbuch

- 1 Drücken Sie  , oder wählen Sie [Menü] > [Telefonbuch] > [Anzeigen] > [OK], um das Telefonbuch aufzurufen.
- 2 Wählen Sie aus dem Telefonbuch einen Kontakt aus.
- 3 Drücken Sie die Taste [Anzei.].
- 4 Wählen Sie eine Nummernart aus (Festnetz-/Mobiltelefon-/Büronummer), und drücken Sie , um den Anruf zu tätigen.

## Zugreifen auf das Telefonbuch während eines Anrufs

- 1 Drücken Sie [Option], und wählen Sie [Telefonbuch].
- 2 Drücken Sie zur Bestätigung die Taste [OK].
- 3 Wählen Sie den Kontakt, und drücken Sie dann [OK], um die Nummer anzuzeigen.

## Hinzufügen eines Eintrags







### Hinweis

- Wenn Ihr Telefonbuchspeicher voll ist, wird eine Benachrichtigung auf dem Mobilteil angezeigt. Löschen Sie einige der Einträge, um neue hinzufügen zu können.
- Wenn Sie die Nummer eines Eintrags ändern, überschreibt die neue Nummer die alte Nummer.

- 1 Wählen Sie [Menü] > [Telefonbuch] > [Neu hinzu], und bestätigen Sie anschließend mit [OK].
- 2 Geben Sie den Namen ein, und bestätigen Sie mit [OK].
- 3 Geben Sie die Festnetz-, Mobiltelefon- und Büronummer ein, und drücken Sie zur Bestätigung [Speich].  
↳ Ihr neuer Eintrag wird gespeichert.



### Tip

- Halten Sie #\*# gedrückt, um eine Pause einzufügen.
- Drücken Sie einmal oder mehrmals auf die alphanumerischen Tasten, um das gewünschte Zeichen auszuwählen.
- Drücken Sie die Taste [Lösch.], um das Zeichen zu löschen. Drücken Sie   /  , um den Cursor nach links oder rechts zu bewegen.



### Hinweis

- Sie können maximal 3 Nummern pro Telefonbucheintrag speichern.



---

## Bearbeiten eines Eintrags

- 1 Wählen Sie [Menü] > [Telefonbuch] > [Bearbeiten], und bestätigen Sie anschließend mit [OK].
- 2 Wählen Sie einen Kontakt, und bestätigen Sie mit [OK].
- 3 Bearbeiten Sie den Namen, und bestätigen Sie mit [OK].
- 4 Wählen Sie die Festnetz-/Mobiltelefon-/Büronummer, und drücken Sie dann zur Bestätigung [OK].
- 5 Bearbeiten Sie die Nummer, und bestätigen Sie mit [Speich].

---

## Löschen eines Eintrags

- 1 Wählen Sie [Menü] > [Telefonbuch] > [Löschen], und bestätigen Sie anschließend mit [OK].
- 2 Wählen Sie einen Kontakt, und bestätigen Sie mit [OK].
  - ↳ Auf dem Mobilteil wird eine Bestätigungsanfrage angezeigt.
- 3 Drücken Sie zur Bestätigung die Taste [OK].
  - ↳ Der Eintrag wird gelöscht.

---

## Löschen aller Einträge

- 1 Wählen Sie [Menü] > [Telefonbuch] > [Alle löschen], und bestätigen Sie mit [OK].
  - ↳ Auf dem Mobilteil wird eine Bestätigungsanfrage angezeigt.
- 2 Drücken Sie zur Bestätigung die Taste [OK].
  - ↳ Alle Einträge (außer den zwei Kurzwahleinträgen) werden gelöscht.

# 8 Anrufprotokoll

Im Anrufprotokoll wird der Anrufverlauf aller eingehenden, entgangenen, empfangenen oder blockierten Anrufe gespeichert. Im Protokoll für die eingehenden Anrufe werden der Name und die Nummer des Anrufers sowie Datum und Uhrzeit des Anrufs gespeichert. Diese Funktion steht zur Verfügung, wenn Sie sich über Ihren Dienstanbieter beim Anrufer-ID-Dienst registriert haben.

Das Telefon kann bis zu 50 Einträge für eingehende Anrufe speichern. Das Symbol für die Anrufliste auf dem Mobilteil blinkt, wenn entgangene Anrufe gespeichert sind. Wenn der Anrufer Name und Nummer übertragen hat, werden diese Informationen angezeigt. Die Anrufeinträge werden in chronologischer Reihenfolge angezeigt, wobei der aktuellste Anruf an erster Stelle wiedergegeben wird.

## Hinweis

- Stellen Sie sicher, dass es sich um eine gültige Nummer handelt. Anschließend können Sie sie direkt aus der Anrufliste zurückrufen.

Die Symbole, die auf dem Bildschirm gezeigt werden, geben an, ob es sich um Anrufe in Abwesenheit, empfangene oder blockierte Anrufe handelt.

Symbole	Beschreibung
---------	--------------

	Leuchtet ununterbrochen, wenn Sie angenommene eingegangene Anrufe im Anrufprotokoll durchsuchen.
---	--



Leuchtet auf, wenn neue verpasste Anrufe vorhanden sind oder wenn Sie die neuen entgangenen Anrufe im Anrufprotokoll durchsuchen. Leuchtet ununterbrochen, wenn Sie die alten entgangenen Anrufe im Anrufprotokoll durchsuchen.



Leuchtet dauerhaft, wenn Sie blockierte Anrufe im Anrufprotokoll suchen.

## Anruflistentyp

Sie können festlegen, ob Sie alle eingehenden Anrufe oder nur verpasste Anrufe im Anrufprotokoll anzeigen lassen.

### Hinweis

- Diese Funktion ist landesabhängig.

## Einstellen des Anruflistentyps

- 1 Wählen Sie [Menü] > [Dienste] > [Anrufliste], und bestätigen Sie anschließend mit [OK].
- 2 Wählen Sie eine Option aus, und bestätigen Sie anschließend mit [OK].

---

## Anzeigen der Anrufeinträge

- 1 Drücken Sie die Taste  ▼.  
↳ Das Protokoll für eingehende Anrufe wird angezeigt.
- 2 Wählen Sie einen Eintrag aus, und drücken Sie [Option].
- 3 Wählen Sie [Anzeigen] > [OK] aus, um weitere verfügbare Informationen zu erhalten.



---

## Speichern eines Anrufeintrags im Telefonbuch

- 1 Drücken Sie die Taste  ▼.  
↳ Das Protokoll für eingehende Anrufe wird angezeigt.
- 2 Wählen Sie einen Eintrag aus, und drücken Sie [Option].
- 3 Wählen Sie [Num. speichern], und bestätigen Sie anschließend mit [OK].
- 4 Geben Sie den Namen ein, und bearbeiten Sie ihn. Bestätigen Sie mit [OK].
- 5 Wählen Sie eine Nummernart aus (Festnetz-/Mobiltelefon-/Büronummer), und drücken Sie dann zur Bestätigung [OK].
- 6 Bearbeiten Sie die Nummer, und bestätigen Sie mit [Speich].  
↳ Der Eintrag wird gespeichert.

---

## Zurückrufen einer Nummer

- 1 Drücken Sie die Taste  ▼.
- 2 Wählen Sie aus der Liste einen Eintrag aus.
- 3 Drücken Sie die Taste , um den Anruf zu tätigen.

---

## Löschen eines Anrufeintrags

- 1 Drücken Sie die Taste  ▼.  
↳ Das Protokoll für eingehende Anrufe wird angezeigt.
- 2 Wählen Sie einen Eintrag aus, und drücken Sie [Option].
- 3 Wählen Sie [Löschen], und bestätigen Sie anschließend mit [OK].  
↳ Auf dem Mobilteil wird eine Bestätigungsanfrage angezeigt.
- 4 Drücken Sie zur Bestätigung die Taste [OK].  
↳ Der Eintrag wird gelöscht.

---

## Löschen aller Anrufeinträge

- 1 Drücken Sie die Taste  ▼.  
↳ Das Protokoll für eingehende Anrufe wird angezeigt.
- 2 Drücken Sie die Taste [Option], um das Optionsmenü aufzurufen.
- 3 Wählen Sie [Alle löschen], und bestätigen Sie anschließend mit [OK].  
↳ Auf dem Mobilteil wird eine Bestätigungsanfrage angezeigt.
- 4 Drücken Sie zur Bestätigung die Taste [OK].  
↳ Alle Einträge werden gelöscht.

### Hinweis

- Wenn Sie auswählen, dass alle aufgezeichneten Anrufe als abgehört markiert werden, erhalten Sie keine Benachrichtigung mehr über empfangene, aber nicht abgehörte Anrufe.

---

## Alle aufgezeichneten Anrufe als abgehört markieren

- 1 Drücken Sie die Taste  ▼.  
↳ Das Protokoll für eingehende Anrufe wird angezeigt.
- 2 Drücken Sie die Taste [Option], um das Optionsmenü aufzurufen.
- 3 Wählen Sie [Gelesen mark.], und bestätigen Sie anschließend mit [OK].  
↳ Auf dem Mobilteil wird eine Bestätigungsanfrage angezeigt.
- 4 Drücken Sie zur Bestätigung die Taste [OK].  
↳ Alle aufgezeichneten Anrufe werden als abgehört markiert.

# 9 Wahlwiederholungsliste

In der Wahlwiederholungsliste wird der Anrufverlauf der gewählten Nummern gespeichert. Dort finden Sie Name und/oder Nummer für die getätigten Anrufe. Das Telefon kann bis zu 20 Wahlwiederholungseinträge speichern.

---

## Anzeigen der Wahlwiederholungseinträge

Wählen Sie [Wdh.].

---

## Speichern eines Wahlwiederholungseintrags im Telefonbuch

- 1 Drücken Sie die Taste [Wdh.], um die Liste der gewählten Anrufe anzuzeigen.
- 2 Wählen Sie einen Eintrag aus, und bestätigen Sie mit [OK] > [Option].
- 3 Wählen Sie [Num. speichern], und bestätigen Sie anschließend mit [OK].
- 4 Geben Sie den Namen ein, und bearbeiten Sie ihn. Bestätigen Sie mit [OK].

- 5 Wählen Sie eine Nummernart aus (Festnetz-/Mobiltelefon-/Büronummer), und drücken Sie dann zur Bestätigung [OK].
- 6 Bearbeiten Sie die Nummer, und bestätigen Sie mit [Speich].  
↳ Der Eintrag wird gespeichert.

---

## Wahlwiederholung

- 1 Drücken Sie die Taste [Wdh.].
- 2 Wählen Sie den Eintrag aus, den Sie anrufen möchten. Drücken Sie .  
↳ Die Nummer wird gewählt.

---

## Öffnen der Wahlwiederholungsliste während eines Anrufs

- 1 Drücken Sie [Option], und wählen Sie [Wiederwahl].
- 2 Drücken Sie zur Bestätigung die Taste [OK].

---

## Löschen eines Wahlwiederholungseintrags

- 1 Drücken Sie die Taste [Wdh.], um die Liste der gewählten Anrufe anzuzeigen.
- 2 Wählen Sie einen Eintrag aus, und bestätigen Sie mit [OK] > [Option].
- 3 Wählen Sie [Löschen], und bestätigen Sie anschließend mit [OK].  
↳ Auf dem Mobilteil wird eine Bestätigungsanfrage angezeigt.
- 4 Drücken Sie zur Bestätigung die Taste [OK].  
↳ Der Eintrag wird gelöscht.

---

## Löschen aller Wahlwiederholungseinträge

- 1 Drücken Sie die Taste [Wdh.], um die Liste der gewählten Anrufe anzuzeigen.
- 2 Wählen Sie [OK] > [Option] > [Alle löschen], und bestätigen Sie anschließend mit [OK].
  - ↳ Auf dem Mobilteil wird eine Bestätigungsanfrage angezeigt.
- 3 Drücken Sie zur Bestätigung die Taste [OK].
  - ↳ Alle Einträge werden gelöscht.

# 10 Toneinstellungen

---

## Festlegen der Lautstärke des Klingeltons auf dem Mobilteil

Sie können aus fünf Lautstärken wählen, oder die Option [Aus] einstellen.

- 1 Wählen Sie [Menü] > [Töne] > [Klingellaut.], und bestätigen Sie anschließend mit [OK].
- 2 Wählen Sie eine Lautstärke aus, und bestätigen Sie mit [OK].  
↳ Die Einstellung wird gespeichert.

---

## Festlegen des Klingeltons für das Mobilteil für interne Anrufe

Sie können aus 10 Klingeltönen für interne Anrufe wählen.

- 1 Wählen Sie [Menü] > [Töne] > [Klingelt. int.], und bestätigen Sie anschließend mit [OK].
- 2 Wählen Sie einen Klingelton aus, und bestätigen Sie mit [OK].  
↳ Die Einstellung wird gespeichert.

---

## Festlegen des Klingeltons für das Mobilteil für externe Anrufe

Sie können aus 10 Klingeltönen für externe Anrufe wählen.

- 1 Wählen Sie [Menü] > [Töne] > [Klingelt. ext.], und bestätigen Sie anschließend mit [OK].
- 2 Wählen Sie einen Klingelton aus, und bestätigen Sie mit [OK].  
↳ Die Einstellung wird gespeichert.

---

## Festlegen des Tastentons

Tastentöne werden ausgegeben, wenn Sie auf dem Mobilteil die Tasten drücken.

- 1 Wählen Sie [Menü] > [Töne] > [Tastenton], und bestätigen Sie anschließend mit [OK].
- 2 Wählen Sie [Ein]/[Aus], und bestätigen Sie anschließend mit [OK].  
↳ Die Einstellung wird gespeichert.

---

## Einstellen des Docking-Tons

Der Docking-Ton ist das akustische Signal, das ausgegeben wird, wenn Sie das Mobilteil auf die Basis- bzw. Ladestation setzen.

- 1 Wählen Sie [Menü] > [Töne] > [Dockington], und bestätigen Sie anschließend mit [OK].
- 2 Wählen Sie [Ein]/[Aus], und bestätigen Sie anschließend mit [OK].  
↳ Die Einstellung wird gespeichert.

---

## Festlegen des Akkutons

Der Akkuton ist der Ton, der ertönt, wenn der Akku fast leer ist und aufgeladen werden muss.

- 1 Wählen Sie [Menü] > [Töne] > [Akkuton], und bestätigen Sie anschließend mit [OK].
- 2 Wählen Sie [Ein]/[Aus], und bestätigen Sie anschließend mit [OK].  
↳ Die Einstellung wird gespeichert.

---

## Einstellen des Tonprofils

Für den Klang des Ohrhörers stehen Ihnen 3 verschiedene Profile zur Auswahl.

- 1 Wählen Sie [Menü] > [Töne] > [MySound], und bestätigen Sie anschließend mit [OK].
- 2 Wählen Sie ein Profil aus, und bestätigen Sie anschließend mit [OK].  
↳ Die Einstellung wird gespeichert.

---

## Zugriff auf das Tonprofil während eines Anrufs

Drücken Sie einmal oder mehrmals [Ton], um das Tonprofil während eines Anrufs zu ändern.



# 11 Telefoneinstellungen

Sie können die Einstellungen des Telefons nach Ihren Wünschen anpassen.

## Einstellen des Kontrasts auf dem Display

Sie können den Kontrast des Mobilteil-Displays auf verschiedene Stufen einstellen.

- 1 Wählen Sie [Menü] > [Telefon-Setup] > [LCD-Kontrast], und bestätigen Sie mit [OK].
- 2 Wählen Sie eine Option aus, und bestätigen Sie anschließend mit [OK].

## Eco-Modus

Der ECO-Modus verringert die Übertragungsleistung des Mobilteils und der Basisstation, wenn Sie gerade einen Anruf tätigen oder sich das Telefon im Standby-Modus befindet.

- 1 Wählen Sie [Menü] > [Telefon-Setup] > [Eco-Modus], und bestätigen Sie anschließend mit [OK].
- 2 Wählen Sie [Ein]/[Aus], und bestätigen Sie anschließend mit [OK].
  - ↳ Die Einstellung wird gespeichert.
  - ↳ Im Standby-Modus wird ECO angezeigt.

### Hinweis

- Wenn der ECO-Modus auf [Ein] eingestellt ist, kann die Verbindungsreichweite zwischen Mobilteil und Basisstation geringer sein.

## Modus ECO+

Wenn der Modus ECO+ aktiviert ist, wird die Übertragungsleistung des Mobilteils und der Basisstation im Standby-Modus vollständig eingestellt.

- 1 Wählen Sie [Menü] > [Telefon-Setup] > [Modus ECO+], und bestätigen Sie anschließend mit [OK].
- 2 Wählen Sie [Ein]/[Aus], und bestätigen Sie anschließend mit [OK].
  - ↳ Die Einstellung wird gespeichert.
  - ↳ ECO+ wird nach kurzer Zeit im Standby-Modus angezeigt.

### Hinweis

- Vergewissern Sie sich, dass alle mit der Basisstation registrierten Mobilteile D460/D465 sind, damit die ECO+-Funktion ordnungsgemäß funktioniert.
- Wenn ECO+ aktiviert ist, ist die Standby-Zeit verringert. Der Grund dafür ist, dass im Modus ECO+ kein Signal von der Basisstation im Standby-Modus übertragen wird. Daher muss das Mobilteil häufiger "hören", ob Anrufe oder andere Anfragen von der Basisstation eingehen. Die Zeit, die das Mobilteil benötigt, um auf Funktionen wie Anrufeinrichtung, Anrufprotokoll, Paging und Durchsuchen des Telefonbuchs zuzugreifen, verlängert sich ebenfalls. Das Mobilteil weist Sie nicht auf einen Verbindungsverlust hin, wenn ein Stromausfall eintritt oder Sie sich nicht mehr im Empfangsbereich befinden.

Die folgende Tabelle veranschaulicht den jetzigen Status des Displays des Mobilteils mit verschiedenen

Einstellungen für den Eco-Modus und den Modus ECO+.

Eco-Modus	ECO+-Modus	Displaysymbol auf dem Mobilteil
[Aus]	[Aus]	<b>ECO</b> und <b>ECO+</b> sind ausgeschaltet.
[Aus]	[Ein]	<b>ECO+</b> wird erst angezeigt, wenn der ECO+-Modus im Standby-Modus aktiviert ist.
[Ein]	[Aus]	<b>ECO</b> wird angezeigt.
[Ein]	[Ein]	<b>ECO</b> wird angezeigt und ändert sich zu <b>ECO+</b> , wenn der ECO+-Modus im Standby-Modus aktiviert ist.

## Benennen des Mobilteils

Der Name des Mobilteils kann aus bis zu 14 Zeichen bestehen. Er wird im Standby-Modus auf dem Bildschirm des Mobilteils angezeigt.

- 1 Wählen Sie [Menü] > [Telefon-Setup] > [Telefonname], und bestätigen Sie anschließend mit [OK].
- 2 Geben Sie den Namen ein bzw. bearbeiten Sie ihn. Um ein Zeichen zu löschen, drücken Sie die Taste [Lösch].
- 3 Drücken Sie zur Bestätigung die Taste [OK].  
↳ Die Einstellung wird gespeichert.

## Festlegen von Datum und Uhrzeit

Informationen finden Sie im Abschnitt "Festlegen von Datum und Uhrzeit" (siehe „Festlegen von Datum und Uhrzeit“ auf Seite 11).



## Einstellen der Anzeigesprache

### Hinweis

- Diese Funktion ist nur für Modelle verfügbar, die mehrere Sprachen unterstützen.
- Die verfügbaren Sprachen sind von Land zu Land unterschiedlich.

- 1 Wählen Sie [Menü] > [Telefon-Setup] > [Sprache], und bestätigen Sie anschließend mit [OK].
- 2 Wählen Sie eine Sprache aus, und bestätigen Sie anschließend mit [OK].  
↳ Die Einstellung wird gespeichert.

## Autom. Antwort

Wenn Sie die Funktion "Autom. Antwort" aktivieren, können Sie eingehende Anrufe automatisch annehmen, wenn Sie das Mobilteil abheben. Wenn Sie diese Funktion deaktivieren, müssen Sie  oder 

drücken, um den eingehenden Anruf entgegenzunehmen.

- 1 Wählen Sie [Menü] > [Telefon-Setup] > [Autom. Antwort], und bestätigen Sie anschließend mit [OK].
- 2 Wählen Sie [Ein]/[Aus], und bestätigen Sie mit [OK].  
↳ Die Einstellung wird gespeichert.

---

## Aktivieren/Deaktivieren der Funktion zur automatischen Beendigung

Sie können die Funktion zur automatischen Beendigung aktivieren, damit Sie einen Anruf beenden können, indem Sie das Mobilteil einfach in die Basis- oder Ladestation einsetzen.

- 1 Wählen Sie [Menü] > [Telefon-Setup] > [Auto. auflegen], und bestätigen Sie anschließend mit [OK].
- 2 Wählen Sie [Ein]/[Aus], und bestätigen Sie anschließend mit [OK].  
↳ Die Einstellung wird gespeichert.



### Hinweis

- Wenn die Funktion zur automatischen Beendigung deaktiviert ist, können Sie das Mobilteil in die Basis- oder Ladestation einsetzen und mit den Anruf über den Lautsprecher fortsetzen.

# 12 Wecker

Das Telefon verfügt über einen integrierten Wecker. Im Folgenden finden Sie Informationen zum Einstellen der Weckzeit.

## Einstellen der Weckzeit

- 1 Wählen Sie [Menü] > [Wecker], und bestätigen Sie anschließend mit [OK].
- 2 Wählen Sie [Einmalig] oder [Täglich], und bestätigen Sie anschließend mit [OK].
- 3 Geben Sie eine Weckzeit ein, und bestätigen Sie mit [OK].
- 4 Wählen Sie [Weckton], und drücken Sie anschließend [OK].
- 5 Wählen Sie einen Ton aus den Optionen aus, und bestätigen Sie mit [OK].
  - ↳ Die Weckzeit wird gespeichert, und auf dem Bildschirm wird  angezeigt.

### Tipp

- Drücken Sie  ▲ /  ▼, um zwischen [am]/[pm] zu wechseln (länderspezifisch).

## Deaktivieren der Weckzeit

### Wenn der Wecker klingelt

Drücken Sie auf [Aus], um den Wecker auszuschalten.

### Bevor der Wecker klingelt

Wählen Sie [Menü] > [Wecker] > [Aus], und bestätigen Sie anschließend mit [OK].

- ↳ Die Einstellung wird gespeichert.

# 13 Anrufbeantworter

## Hinweis

- Nur verfügbar für D465.

Das Telefon enthält einen Anrufbeantworter, der nicht entgegengenommene Anrufe aufzeichnet. Standardmäßig befindet sich der Anrufbeantworter im Modus [Antw. & Aufn.]. Sie können von einem entfernten Standort auf den Anrufbeantworter zugreifen und die Einstellungen über das Anrufbeantwortermenü auf dem Mobilteil ändern.

## Ein-/Ausschalten des Anrufbeantworters

### Über die Basisstation

Drücken Sie **U**, um den Anrufbeantworter im Standby-Modus zu aktivieren bzw. deaktivieren.

### Über das Mobilteil

- 1 Drücken Sie **☰** / **☰** oder [Menü] > [Anrufbeantw.] > [OK].
- 2 Wählen Sie [Ein/Aus] > [Ein]/[Aus], und bestätigen Sie anschließend mit [OK].
- 3 Wählen Sie [Ein], dann [Antw. & Aufn.]/[Nur Ansage], und bestätigen Sie anschließend mit [OK].  
↳ Die Einstellung wird gespeichert.

## Hinweis

- [Nur Ansage] bedeutet, dass der Anrufbeantworter aktiviert ist. Anrufe werden nur angenommen, Nachrichten werden nicht aufgezeichnet.
- [Antw. & Aufn.] bedeutet, dass der Anrufbeantworter aktiviert ist. Anrufe werden entgegengenommen, und Nachrichten werden aufgezeichnet.
- Wenn der Anrufbeantworter eingeschaltet ist, werden Anrufe nach einer bestimmten Anzahl an Klingeltönen (basierend auf der Klingelverzögerungseinstellung) vom Anrufbeantworter übernommen.

## Familiennotizen

Sie können Ihrer Familie eine Audionotiz auf dem Anrufbeantworter hinterlassen.



- 1 Drücken Sie **☰** / **☰** oder [Menü] > [Anrufbeantw.] > [Sprachnotiz], und drücken Sie zur Bestätigung anschließend [OK].
- 2 Nehmen Sie nach dem Signalton Ihre Bandansage auf, und sprechen Sie dabei dicht am Mikrofon.
- 3 Drücken Sie [OK], um die Aufnahme abzubrechen und die Audionotiz anzuhören.
- 4 Drücken Sie [OK], um die Familiennotiz zu speichern, oder [Löschen], um sie zu entfernen.

## Einstellen der Sprache des Anrufbeantworters

## Hinweis

- Diese Funktion ist nur für Modelle verfügbar, die mehrere Sprachen unterstützen.

Die Sprache des Anrufbeantworters ist die Sprache, die für die Bandansage verwendet wird.

- 1 Drücken Sie  /  oder [Menü] > [Anrufbeantw.] > [Ansagesprache], und drücken Sie zur Bestätigung anschließend [OK].
- 2 Wählen Sie eine Sprache aus, und bestätigen Sie anschließend mit [OK].  
↳ Die Einstellung wird gespeichert.

---



## Bandansagen

Die Bandansage ist die Nachricht, die der Anrufer hört, wenn der Anrufbeantworter das Gespräch entgegennimmt. Der Anrufbeantworter bietet zwei werkseitig aufgenommene Bandansagen: [Antw. & Aufn.] und [Nur Ansage].

---

## Aufnehmen einer Bandansage



Die Höchstlänge der Bandansage, die Sie aufzeichnen können, beträgt drei Minuten. Die neu aufgezeichnete Bandansage ersetzt automatisch die alte Bandansage.

- 1 Drücken Sie  /  oder [Menü] > [Anrufbeantw.] > [Ansage], und drücken Sie zur Bestätigung anschließend [OK].
- 2 Wählen Sie [Antw. & Aufn.] oder [Nur Ansage], und bestätigen Sie anschließend mit [OK].
- 3 Wählen Sie [Aufnehmen], und bestätigen Sie anschließend mit [OK].
- 4 Nehmen Sie nach dem Signalton Ihre Bandansage auf, und sprechen Sie dabei dicht am Mikrofon.
- 5 Drücken Sie die Taste [OK], um die Aufnahme anzuhalten. Ansonsten wird die Aufnahme nach 3 Minuten beendet.  
↳ Sie können die neu aufgenommene Bandansage über das Mobilteil wiedergeben.

### Hinweis

- Stellen Sie sicher, dass Sie nah am Mikrofon sprechen, wenn Sie eine Bandansage aufnehmen.



## Wiedergeben der Bandansage

- 1 Drücken Sie  /  oder [Menü] > [Anrufbeantw.] > [Ansage], und drücken Sie zur Bestätigung anschließend [OK].
- 2 Wählen Sie [Antw. & Aufn.] oder [Nur Ansage], und bestätigen Sie anschließend mit [OK].
- 3 Wählen Sie [Abspielen], und bestätigen Sie anschließend mit [OK].  
↳ Sie können die aktuelle Bandansage wiedergeben.

### Hinweis

- Sie können die Bandansage nicht mehr anhören, wenn Sie einen eingehenden Anruf annehmen.

## Wiederherstellen der Standard-Bandansage

- 1 Drücken Sie  /  oder [Menü] > [Anrufbeantw.] > [Ansage], und drücken Sie zur Bestätigung anschließend [OK].
- 2 Wählen Sie [Antw. & Aufn.] oder [Nur Ansage], und bestätigen Sie anschließend mit [OK].
- 3 Wählen Sie [Std verwend.], und bestätigen Sie anschließend mit [OK].  
↳ Die Standard-Bandansage wird wiederhergestellt.

### Hinweis

- Sie können die Bandansage nicht mehr anhören, wenn Sie einen eingehenden Anruf annehmen.

## Eingehende Nachrichten

Jede Nachricht kann bis zu drei Minuten lang sein. Wenn Sie neue Nachrichten erhalten, blinkt die Nachrichten-Anzeige auf dem Anrufbeantworter.







### Hinweis

- Wenn Sie das Telefon abheben, während der Anrufer eine Nachricht hinterlässt, wird die Aufnahme beendet, und Sie können direkt mit dem Anrufer sprechen.
- Wenn der Speicher voll ist, wechselt der Anrufbeantworter automatisch in den Modus [Nur Ansage]. Löschen Sie alte Nachrichten, um neue aufzeichnen zu können.

## Wiedergeben der eingehenden Nachrichten

Sie können die eingegangenen Nachrichten in der Reihenfolge wiedergeben, in der sie aufgezeichnet wurden.







### Von der Basisstation

- Um die Wiedergabe zu starten/beenden, drücken Sie .
- Um die Lautstärke einzustellen, drücken Sie  / .
- Um die vorherige Nachricht wiederzugeben/die aktuelle Nachricht zu wiederholen, drücken Sie .
- Um die nächste Nachricht wiederzugeben, drücken Sie .
- Um die aktuelle Nachricht zu löschen, drücken Sie .

### Hinweis

- Gelöschte Nachrichten können nicht wiederhergestellt werden.

## Vom Mobilteil

- Wenn neue Nachrichten vorhanden sind, drücken Sie  / , um sie abzuhören. Wenn keine neuen Nachrichten vorhanden sind, drücken Sie  / , und dann [OK], um alte Nachrichten wiederzugeben.
- Wählen Sie [Menü] > [Anrufbeantw.] > [Abspielen], und bestätigen Sie anschließend mit [OK].
  - ↳ Die neuen Nachrichten werden wiedergegeben. Wenn keine neuen Nachrichten vorhanden sind, werden die alten Nachrichten wiedergegeben.
- Drücken Sie [Zurück], um die Wiedergabe zu beenden.
- Drücken Sie  ▲ /  ▼, um die Lautstärke zu erhöhen/zu verringern.
- Drücken Sie die Taste [OK], um das Optionsmenü aufzurufen.

Sie können mithilfe der Tastenkombinationen folgende Funktionen verwenden.

Taste	Funktion
1	Wiedergeben der vorherigen Nachricht
2	Wiedergeben von Nachrichten
3	Springen zur nächsten Nachricht
6	Löschen der aktuellen Nachricht
8	Wiedergeben einer Nachricht beenden

## Löschen einer eingehenden Nachricht

### Von der Basisstation

Drücken Sie während der Wiedergabe der Nachricht .

- ↳ Die aktuelle Nachricht wird gelöscht.

### Vom Mobilteil

- 1 Drücken Sie während der Wiedergabe der Nachricht [Option], um das Optionsmenü aufzurufen.
- 2 Wählen Sie [Löschen], und bestätigen Sie anschließend mit [OK].
  - ↳ Die aktuelle Nachricht wird gelöscht.



## Löschen aller alten eingegangenen Nachrichten

### Von der Basisstation

Halten Sie im Standby-Modus  gedrückt.

- ↳ Alle alten Nachrichten werden endgültig gelöscht.

### Vom Mobilteil

- 1 Drücken Sie  /  oder [Menü] > [Anrufbeantw.] > [Alle löschen], und drücken Sie zur Bestätigung anschließend [OK].
  - ↳ Auf dem Mobilteil wird eine Bestätigungsanfrage angezeigt.
- 2 Drücken Sie zur Bestätigung die Taste [OK].
  - ↳ Alle alten Nachrichten werden endgültig gelöscht.

### Hinweis

- Sie können nur bereits abgerufene Nachrichten löschen. Gelöschte Nachrichten können nicht wiederhergestellt werden.





---

## Anrufüberwachung

Sie können den Anrufer hören, während er eine Nachricht hinterlässt.





### Von der Basisstation

Drücken Sie  / , um während der Anrufüberwachung die Lautstärke einzustellen.

#### Hinweis

- Wenn Sie den Lautsprecher auf die niedrigste Lautstärke einstellen, ist die Anrufüberwachung deaktiviert.

### Aktivieren/Deaktivieren der Anrufüberwachung auf dem Mobilteil



- Drücken Sie  /  oder [Menü] > [Anrufbeantw.] > [Lauthören Mob.] > [Ein]/[Aus], und anschließend [OK] zur Bestätigung.
- Wenn die Anrufüberwachung aktiviert ist, können Sie:
- [Ruhe] drücken, um dem Anrufer nicht mehr zuzuhören. [Lauthö] drücken, um dem Anrufer wieder zuzuhören.
-  ▲ /  ▼ drücken, um während der Anrufüberwachung die Lautstärke anzupassen.

---

## Einstellen der Klingelverzögerung

Sie können festlegen, wie oft das Telefon klingeln soll, bevor

der Anrufbeantworter den Anruf entgegennimmt.

- 1 Drücken Sie  /  oder [Menü] > [Anrufbeantw.] > [Klingelverzög.], und drücken Sie zur Bestätigung anschließend [OK].
- 2 Wählen Sie eine neue Einstellung aus, und bestätigen Sie mit [OK].  
↳ Die Einstellung wird gespeichert.

#### Hinweis

- Um diese Funktion nutzen zu können, müssen Sie sicherstellen, dass der Anrufbeantworter aktiviert ist.

#### Tipp

- Wenn Sie von einem entfernten Standort auf den Anrufbeantworter zugreifen, sollten Sie für die Klingelverzögerung den Modus [Sparfunktion] auswählen. Dies ist eine kosteneffektive Möglichkeit zum Verwalten Ihrer Nachrichten. Wenn neue Nachrichten vorhanden sind, nimmt der Anrufbeantworter den Anruf nach drei Klingeltönen an. Wenn keine Nachrichten gespeichert sind, nimmt er ihn nach fünf Klingeltönen an.

---

## Zugriff von einem entfernten Standort



Sie können den Anrufbeantworter auch bedienen, wenn Sie nicht zu Hause sind. Rufen Sie einfach über ein Tontelefon Ihr Telefon an, und geben Sie den vierstelligen PIN-Code ein.

#### Hinweis



- Die PIN für den Zugriff von einem entfernten Standort entspricht der System-PIN. Die voreingestellte PIN lautet 0000.

## Aktivieren/Deaktivieren des Zugriffs von einem entfernten Standort

Sie können den Zugriff von einem entfernten Standort auf den Anrufbeantworter zulassen oder sperren.

- 1 Drücken Sie  /  oder [Menü] > [Anrufbeantw.] > [Fernabfrage], und drücken Sie zur Bestätigung anschließend [OK].
- 2 Wählen Sie [Aktivieren]/[Deaktivieren], und bestätigen Sie anschließend mit [OK].  
↳ Die Einstellung wird gespeichert.

## Ändern des PIN-Codes

- 1 Drücken Sie  /  oder [Menü] > [Anrufbeantw.] > [Fernabfrage] > [PIN ändern], und drücken Sie zur Bestätigung anschließend [OK].
- 2 Geben Sie die alte PIN ein, und bestätigen Sie mit [OK].
- 3 Geben Sie die neue PIN ein, und bestätigen Sie mit [OK].
- 4 Geben Sie die neue PIN erneut ein, und bestätigen Sie mit [Speich].  
↳ Die Einstellung wird gespeichert.

## Zugreifen von einem entfernten Standort auf den Anrufbeantworter

- 1 Rufen Sie Ihr Telefon über ein Tontelefon an.
- 2 Wenn Sie die Bandansage hören, drücken Sie #.
- 3 Geben Sie Ihren PIN-Code ein.  
↳ Jetzt haben Sie Zugriff auf Ihren Anrufbeantworter und können neue Nachrichten abrufen.

### Hinweis

- Sie haben zwei Versuche, den korrekten PIN-Code einzugeben, bevor Ihr Telefon die Verbindung beendet.

- 4 Drücken Sie auf eine Taste, um eine Funktion auszuführen. Eine Liste der verfügbaren Funktionen finden Sie in der folgenden Tabelle für den Zugriff von einem entfernten Standort.

### Hinweis

- Wenn keine Nachricht vorhanden ist, beendet das Telefon die Verbindung automatisch, wenn Sie 8 Sekunden lang keine Taste drücken.
- Wenn der Anrufbeantworter ausgeschaltet und der Fernzugriff aktiviert ist, nimmt der Anrufbeantworter den Anruf im Modus [Nur Ansage] nach zehnmalem Klingeln trotzdem an

## Befehle für den Zugriff von einem entfernten Standort

Taste	Funktion
1	Wiedergeben der vorherigen Nachricht
2	Wiedergeben von Nachrichten
3	Springen zur nächsten Nachricht

6	Löschen der aktuellen Nachricht
7	Einschalten des Anrufbeantworters (nicht verfügbar, wenn Sie Nachrichten wiedergeben)
8	Wiedergeben einer Nachricht beenden
9	Deaktivieren des Anrufbeantworters (nicht verfügbar während der Wiedergabe einer Nachricht)

## LED-Statusanzeige auf der Basisstation

Die nachfolgende Tabelle gibt an, welcher aktuelle Status durch die jeweilige LED-Anzeige auf der Basisstation angezeigt wird.

LED-Anzeige	Nachrichtenstatus
Dauerhaftes Leuchten	Ein Anruf wurde entgegengenommen.
Blinken	<ul style="list-style-type: none"> <li>• Eine neue Nachricht ist vorhanden.</li> <li>• Eine neue Sprachnachricht ist vorhanden.</li> <li>• Ein Anruf wurde verpasst.</li> </ul>
Mehrfachiges Aufblinken	• Eingehender Anruf

# 14 Privatsphären-Modus

Sie können auf das Menü für den Privatsphären-Modus zugreifen, um eingehende und ausgehende Anrufe zu sperren.

## Anruf Sperre (ausgehende Anrufe blockieren)

Sie können ausgehende Anrufe an bestimmte Nummern sperren, wie zum Beispiel Auslandsverbindungen oder unerwünschte Hotlines, indem Sie Anrufe sperren, die mit einer bestimmten Ziffernfolge beginnen. Sie können 4 Ziffernfolgen mit jeweils höchstens 4 Ziffern erstellen. Wenn Sie einen Anruf tätigen, der mit einer dieser 4 Ziffernfolgen beginnt, wird der ausgehende Anruf gesperrt.

## Aktivieren/Deaktivieren der Sperre von ausgehenden Anrufen

- 1 Wählen Sie **[Menü] > [Privater Modus]**, und bestätigen Sie anschließend mit **[OK]**.
- 2 Ändern des PIN bzw. Kennworts für den Privatsphären-Modus  
Die Standard-PIN bzw. das Standardkennwort lautet "0000". Drücken Sie anschließend **[OK]**, um die Auswahl zu bestätigen.
- 3 Wählen Sie **[Ausgeh. block.] > [Blockiermodus] > [Ein]/[Aus]**, drücken Sie anschließend zur Bestätigung **[OK]**.  
↳ Die Einstellung wird gespeichert.

## Hinzufügen neuer Nummern zur Rufnummernliste für die Anruf Sperre

- 1 Wählen Sie **[Menü] > [Privater Modus]**, und bestätigen Sie anschließend mit **[OK]**.
- 2 Ändern des PIN bzw. Kennworts für den Privatsphären-Modus  
Die Standard-PIN lautet "0000". Drücken Sie anschließend **[OK]**, um die Auswahl zu bestätigen.
- 3 Wählen Sie **[Ausgeh. block.] > [Nummer block.]**, und bestätigen Sie anschließend mit **[OK]**.
- 4 Wählen Sie eine Nummer aus der Liste aus, und bestätigen Sie dann mit **[OK]**.
- 5 Geben Sie die Nummer ein, oder bearbeiten Sie sie, und bestätigen Sie diese mit **[OK]**.  
↳ Die Einstellung wird gespeichert.

## Sperren eingehender Anrufe

### Hinweis

- Stellen Sie sicher, dass Sie die Anruferkennung registriert haben, bevor Sie diese Funktion nutzen.

Es gibt zwei Möglichkeiten, um eingehende Anrufe zu blockieren:

- Sperren anonymer Anrufe;
- Erstellen einer schwarzen Liste.

### Hinweis

- Wenn ein eingehender Anruf blockiert wird, ist der Klingelton stummgeschaltet. Der Anruf wird dennoch angezeigt und protokolliert.

---

## Sperren anonymer Anrufe

Sie können Anrufe blockieren, bei denen die Identität des Anrufers unterdrückt wird (z. B. private Gespräche).

- 1 Wählen Sie **[Menü]** > **[Privater Modus]**, und bestätigen Sie anschließend mit **[OK]**.
- 2 Ändern des PIN bzw. Kennworts für den Privatsphären-Modus  
Die Standard-PIN lautet "0000".  
Drücken Sie anschließend **[OK]**, um die Auswahl zu bestätigen.
- 3 Wählen Sie **[Eingeh. block.]** > **[Anonym. Anruf]** > **[Ein]/[Aus]**, drücken Sie anschließend zur Bestätigung **[OK]**.  
↳ Die Einstellung wird gespeichert.

---

## Schwarze Liste

Sie können Nummern auf die schwarze Liste setzen, um eingehende Anrufe bestimmter unerwünschter Nummern zu blockieren. Sie können 4 Ziffernfolgen mit jeweils höchstens 24 Ziffern erstellen.

Wenn die Nummer eines eingehenden Anrufs mit einer dieser 4 Ziffernfolgen anfängt, wird der Anruf stummgeschaltet.

Beispiel:

Zu blockierende Nummer = 0123

Nummer zum eingehenden Anruf = 0123456789

Der Anruf wird blockiert.

Zu blockierende Nummer = 23456789

Nummer zum eingehenden Anruf = 03123456789

Der Anruf wird nicht blockiert.

## Hinweis

- Der Name des Kontakts im Telefonbuch wird nicht angezeigt, wenn die Nummer dieses Kontakts mit dem Eintrag in der schwarzen Liste übereinstimmt.

## Aktivieren/Deaktivieren der schwarzen Liste

- 1 Wählen Sie **[Menü]** > **[Privater Modus]**, und bestätigen Sie anschließend mit **[OK]**.
- 2 Ändern des PIN bzw. Kennworts für den Privatsphären-Modus  
Die Standard-PIN lautet "0000".  
Drücken Sie anschließend **[OK]**, um die Auswahl zu bestätigen.
- 3 Wählen Sie **[Eingeh. block.]** > **[Sperrliste]** > **[Sperrmodus]** > **[Ein]/[Aus]**, und bestätigen Sie anschließend mit **[OK]**.  
↳ Die Einstellung wird gespeichert.

## Erstellen einer schwarzen Liste

- 1 Wählen Sie **[Menü]** > **[Privater Modus]**, und bestätigen Sie anschließend mit **[OK]**.
- 2 Ändern des PIN bzw. Kennworts für den Privatsphären-Modus  
Die Standard-PIN lautet "0000".  
Drücken Sie anschließend **[OK]**, um die Auswahl zu bestätigen.
- 3 Wählen Sie **[Eingeh. block.]** > **[Sperrliste]** > **[Nummernsperre]**, und bestätigen Sie anschließend mit **[OK]**.
- 4 Wählen Sie zwischen Nummer 1, 2, 3 oder 4. Geben Sie die Nummer ein, und bestätigen Sie mit **[OK]**.  
↳ Die Einstellung wird gespeichert.

---

## Ruhemodus

Sie können auf Ihrem Telefon den Ruhemodus für eine bestimmte



Zeit aktivieren, wenn Sie nicht gestört werden möchten. Wenn der Ruhemodus aktiviert ist, klingelt Ihr Telefon nicht und gibt keinen Tastenton und Docking-Ton aus.

### Hinweis

- Wenn Sie  drücken, um Ihr Mobilteil zu finden, oder den Alarm aktivieren, sendet Ihr Telefon den Alarm, auch wenn der Ruhemodus aktiviert ist.

- 1 Wählen Sie **[Menü] > [Privater Modus]**, und bestätigen Sie anschließend mit **[OK]**.
- 2 Ändern des PIN bzw. Kennworts für den Privatsphären-Modus
- 3 Wählen Sie **[Ruhemodus] > [Ein]/[Aus]**, und bestätigen Sie anschließend mit **[OK]**.  
↳ Die Einstellung wird gespeichert.
- 4 Stellen Sie die Zeit ein, und bestätigen Sie mit **[OK]**.  
↳ Die Einstellung wird gespeichert.

### Hinweis

- Wenn der Ruhemodus auf **[Ein]** eingestellt ist, wird  angezeigt.  wird während der voreingestellten Zeit für den Ruhemodus angezeigt.

---

## Ändern des PIN bzw. Kennworts für den Privatsphären-Modus

- 1 Wählen Sie **[Menü] > [Privater Modus]**, und bestätigen Sie anschließend mit **[OK]**.
- 2 Geben Sie die alte PIN bzw. das Kennwort zur Rufnummernabweisung ein. Die Standard-PIN lautet "0000". Drücken Sie anschließend **[OK]**, um die Auswahl zu bestätigen.
- 3 Wählen Sie **[PIN ändern]**, und bestätigen Sie anschließend mit **[OK]**.
- 4 Geben Sie die neue PIN bzw. das neue Kennwort ein, und bestätigen Sie mit **[OK]**.
- 5 Geben Sie die neue PIN bzw. das neue Kennwort erneut ein, und bestätigen Sie mit **[OK]**.  
↳ Die Einstellung wird gespeichert.

# 15 Dienste

Das Telefon unterstützt eine Vielzahl von Funktionen, die Ihnen bei der Handhabung und Verwaltung Ihrer Anrufe helfen.

---

## Anruflistentyp

Sie können festlegen, ob Sie alle eingehenden Anrufe oder nur verpasste Anrufe im Anrufprotokoll anzeigen lassen.

### Hinweis

- Diese Funktion ist landesabhängig.

---

## Einstellen des Anruflistentyps

- 1 Wählen Sie [Menü] > [Dienste] > [Anrufliste], und bestätigen Sie anschließend mit [OK].
- 2 Wählen Sie eine Option aus, und bestätigen Sie anschließend mit [OK].

---

## Automatische Konferenz

Um einen externen Anruf mit einem anderen Mobilteil zu verbinden, drücken Sie die Taste .

### Hinweis

- Diese Funktion ist nur bei Modellen mit mehreren Mobilteilen verfügbar.

---

## Aktivieren/Deaktivieren der automatischen Konferenz

- 1 Wählen Sie [Menü] > [Dienste] > [Konferenz], und bestätigen Sie anschließend mit [OK].
- 2 Wählen Sie [Auto]/[Aus], und bestätigen Sie anschließend mit [OK].  
↳ Die Einstellung wird gespeichert.

---

## Telefonnetztyp

### Hinweis

- Diese Funktion ist landesabhängig. Sie ist nur für Modelle verfügbar, auf denen der Telefonnetztyp unterstützt wird.

- 1 Wählen Sie [Menü] > [Dienste] > [Netzart], und drücken Sie anschließend [OK].
- 2 Wählen Sie einen Telefonnetztyp, und drücken Sie anschließend [OK].  
↳ Die Einstellung wird gespeichert.

### Tipp

- Wählen Sie [Öffentl. Netz], wenn das Telefon mit einem Festnetz verbunden ist (z. B. zu Hause).
- Wählen Sie [Nebenst.anlage], wenn das Telefon mit einer privaten Telefonleitung verbunden ist (z. B. im Büro).

---

## Automatisches Präfix

Mit dieser Funktion wird vor dem tatsächlichen Wählen die Nummer eines ausgehenden Anrufs überprüft und formatiert. Die Präfixnummer kann die Erkennungsnummer ersetzen, die im Menü festgelegt ist. Beispielsweise

legen Sie 604 als Erkennungsnummer und 1250 als Präfix fest. Wenn Sie dann eine Nummer wie 6043338888 wählen, ändert das Telefon beim Wählen die Nummer in 12503338888.

### Hinweis

- Die Höchstlänge der Erkennungsnummer beträgt fünf Ziffern. Die Höchstlänge des automatischen Präfixes beträgt zehn Ziffern.
- Diese Funktion ist landesabhängig.

## Einstellen des automatischen Präfixes

- 1 Wählen Sie **[Menü]** > **[Dienste]** > **[Auto. Vorwahl]**, und bestätigen Sie anschließend mit **[OK]**.
- 2 Geben Sie die Erkennungsnummer ein, und bestätigen Sie mit **[OK]**.
- 3 Geben Sie die Präfixnummer ein, und bestätigen Sie mit **[OK]**.  
↳ Die Einstellung wird gespeichert.

### Hinweis

- Diese Funktion ist landesabhängig.
- Um eine Pause einzugeben, halten Sie **#\*\*** gedrückt.
- Wenn das Präfix eingestellt ist und die Erkennungsnummer leer bleibt, wird die Präfixnummer allen ausgehenden Anrufen hinzugefügt.
- Die Funktion ist nicht verfügbar, wenn die gewählte Nummer mit **\*** oder **#** beginnt.

## Auswählen des Wahlwiederholungs-Intervalls

Stellen Sie sicher, dass die Rückrufzeit ordnungsgemäß eingestellt ist, bevor Sie einen zweiten Anruf entgegennehmen. Im Normalfall ist das Telefon bereits

für die Wahlwiederholungsdauer eingestellt. Sie können aus drei Optionen wählen: **[Kurz]**, **[Mittel]** und **[Lang]**. Die Anzahl der verfügbaren Optionen unterscheidet sich je nach Land. Weitere Informationen erhalten Sie von Ihrem Dienstanbieter.

- 1 Wählen Sie **[Menü]** > **[Dienste]** > **[Rückrufzeit]**, und bestätigen Sie anschließend mit **[OK]**.
- 2 Wählen Sie eine Option aus, und bestätigen Sie anschließend mit **[OK]**.  
↳ Die Einstellung wird gespeichert.

## Wählmodus

### Hinweis

- Diese Funktion ist länderspezifisch und gilt nur für Modelle, auf denen die Tonwahl und die Impulswahl unterstützt werden.

Der Wählmodus ist das Telefonsignal, das in Ihrem Land verwendet wird. Das Telefon unterstützt Tonwahl (DTMF) und Impulswahl (Drehscheibe). Wenden Sie sich für weitere Informationen an den Dienstanbieter.

## Einstellen des Wahlmodus

- 1 Wählen Sie **[Menü]** > **[Dienste]** > **[Wahlverfahren]**, und bestätigen Sie anschließend mit **[OK]**.
- 2 Wählen Sie einen Wählmodus aus, und bestätigen Sie mit **[OK]**.  
↳ Die Einstellung wird gespeichert.



## Hinweis

- Wenn sich Ihr Telefon im Impulswahlmodus befindet, drücken Sie während eines Anrufs \*INT, um temporär in den Tonmodus zu wechseln. Ziffern, die für diesen Anruf eingegeben werden, werden als Tonsignale gesendet.

## Automatische Uhr

### Hinweis

- Dieser Dienst variiert je nach Land und Netzwerk.
- Stellen Sie sicher, dass Sie die Anruferkennung registriert haben, bevor Sie diese Funktion nutzen.

Der Dienst synchronisiert das Datum und die Uhrzeit auf dem Telefon automatisch mit dem öffentlichen Telefonnetz. Damit das Datum synchronisiert werden kann, müssen Sie sicherstellen, dass das aktuelle Jahr eingestellt ist.

- 1 Wählen Sie [Menü] > [Dienste] > [Auto Uhr], und bestätigen Sie anschließend mit [OK].
- 2 Wählen Sie [Ein]/[Aus]. Drücken Sie die Taste [OK].  
↳ Die Einstellung wird gespeichert.

## Registrieren des Mobilteils oder zusätzlicher Mobilteile

Sie können zusätzliche Mobilteile an der Basisstation registrieren. Die Basisstation kann bis zu vier Mobilteile registrieren.

### Automatische Registrierung

Sie können Mobilteile des gleichen Modells wie folgt automatisch registrieren:

- 1 Sie können Ihr Mobilteil wie folgt registrieren:
  - Wenn sich das Mobilteil im Status [Mobilteil
  - anmelden] befindet, drücken Sie [OK].
  - Wenn sich das Mobilteil im Status [Suche...] und [Nicht verfügb.] befindet, drücken Sie [Menü] > [Dienste] > [Anmelden] > [Auto] > [OK].
- 2 Setzen Sie das nicht registrierte Mobilteil auf die Basisstation.
  - ↳ Das Mobilteil erkennt die Basisstation und führt die Registrierung automatisch durch.
  - ↳ Die Registrierung ist in weniger als zwei Minuten abgeschlossen. Die Basisstation weist dem Mobilteil automatisch eine Mobilteilnummer zu.

### Manuelle Registrierung

Sie können Ihr Mobilteil aber auch manuell wie folgt registrieren:

- 1 Sie können Ihr Mobilteil wie folgt registrieren:
  - Wenn sich das Mobilteil im Status [Mobilteil
  - anmelden] befindet, drücken Sie [OK].
  - Wenn sich das Mobilteil im Status [Suche...] und [Nicht verfügb.] befindet, drücken Sie

[Menü] > [Dienste] > [Anmelden]  
> [Manuell] > [OK].

- 2 Halten Sie die Taste **•)** auf der Basisstation 10 Sekunden lang gedrückt.
- 3 Geben Sie die System-PIN ein. Drücken Sie die Taste [Lösch.], um Korrekturen vorzunehmen. Drücken Sie dann [OK], um die PIN zu bestätigen.  
↳ Die Registrierung ist in weniger als zwei Minuten abgeschlossen. Die Basisstation weist dem Mobilteil automatisch eine Mobilteilnummer zu.

#### Hinweis

- Wenn die PIN falsch ist oder innerhalb eines bestimmten Zeitraums keine Basisstation gefunden wird, zeigt das Mobilteil eine Benachrichtigung an.
- Wenn die Anmeldung fehlgeschlagen ist, trennen Sie das Netzteil von der Basisstation, und schließen Sie es erneut an. Warten Sie 15 Sekunden, und wiederholen Sie anschließend den Registrierungsprozess.
- Die voreingestellte PIN lautet „0000“. Sie kann nicht geändert werden.
- Das Mobilteil und die Basisstation sind mit GAP kompatibel und garantieren deshalb folgende Mindestfunktionen: Registrieren eines Mobilteils, Herstellen eines Freizeichens, Tätigen und Empfangen eines Anrufs. Wenn Sie die Geräte zusammen mit Elementen anderer Hersteller verwenden, stehen die erweiterten Funktionalitäten möglicherweise nicht zur Verfügung.
- Zum Registrieren des Mobilteils auf einer anderen GAP-kompatiblen Basisstation führen Sie den Registrierungsprozess dieser Basisstation durch.

Sie die Registrierung des Mobilteils oder anderer Mobilteile aufheben.

- 1 Wählen Sie [Menü] > [Dienste] > [Abmelden], und bestätigen Sie anschließend mit [OK].
- 2 Geben Sie die System-PIN ein. (Die voreingestellte PIN lautet 0000.) Drücken Sie die Taste [Lösch.], um die Nummer zu löschen.
- 3 Wählen Sie [Andere Mobilte.], und wählen Sie dann ein Mobilteil aus, das abgemeldet werden soll. Für bereits registrierte Mobilteile, wählen Sie [Dieses Mobilte.].
- 4 Drücken Sie zur Bestätigung die Taste [OK].  
↳ Das Mobilteil wird deregistriert.

#### Tipp

- Der Mobilteilname wird im Standby-Modus neben der Nummer des Mobilteils angezeigt.

#### Hinweis

- Ein Mobilteil kann die Registrierung nicht selbst aufheben, wenn es das einzige an der Basisstation registrierte Mobilteil ist.

## Abmelden/Abmeldung der Mobilteile

Wenn zwei oder mehr Mobilteile dieselbe Basisstation nutzen, können

---

## Wiederherstellen der Standardeinstellungen

Sie können die Einstellungen des Telefons auf die Standardeinstellungen zurücksetzen.

- 1 Wählen Sie [Menü] > [Dienste] > [Zurücksetzen], und bestätigen Sie anschließend mit [OK].
  - ↳ Auf dem Mobilteil wird eine Bestätigungsanfrage angezeigt.
- 2 Drücken Sie zur Bestätigung die Taste [OK].
  - ↳ Alle Einstellungen (mit Ausnahme des Telefonbuchs und den Informationen für den direkten Tastenzugriff) werden zurückgesetzt.

# 16 Technische Daten

## Allgemeine technische Daten und Funktionen

- Gesprächszeit: 16 Stunden
- Standby-Zeit: 250 Stunden
- Reichweite im Haus: 50 Meter
- Reichweite im Freien: 300 Meter
- Telefonbuch mit 50 Einträgen
- Wahlwiederholungsliste mit 20 Einträgen
- Anrufprotokoll mit 50 Einträgen
- Anrufbeantworter mit 30 Minuten Aufnahmezeit
- Standardunterstützung für Anruferidentifikation: FSK, DTMF

## Akku

- Philips: 2 wiederaufladbare AAA-Ni-MH-Akkus, 1,2 V, 550 mAh

## Netzteil

### Basis- und Ladestation

- SPPS: SSY050050-EU, Eingangsleistung: 100 - 240 V~, 50/60 Hz, 200 mA, Ausgangsleistung: 5 V DC, 500 mA

### Alternative Stromquelle

- Power Bank: Ausgangsleistung: 5 V DC, 500 mA (Minimum)

### RF-Ausgangsleistung

- < 24 dBm

### Frequenzband

- 1880 MHz ~ 1900 MHz

### Stromverbrauch

- Stromverbrauch im Ruhemodus: ca. 0,70 W (D460), 0,75 W (D465)

### Gewicht und Abmessungen (D460)

- Mobilteil: 118 Gramm  
165 x 47,3 x 22,9 mm (H x B x T)
- Basisstation: 70 Gramm  
28 x 108,9 x 77,9 mm (H x B x T)
- Ladegerät: 43 Gramm  
28 x 78 x 78 mm (H x B x T)

### Gewicht und Abmessungen (D465)

- Mobilteil: 118 Gramm  
165 x 47,3 x 22,9 mm (H x B x T)
- Basisstation: 91 Gramm  
29,2 x 108,9 x 77,9 mm (H x B x T)
- Ladegerät: 43 Gramm  
28 x 78 x 78 mm (H x B x T)

# 17 Hinweis

---

## Konformitätserklärung

Hiermit erklärt Gibson Innovations, dass dieses Produkt den grundlegenden Anforderungen und anderen relevanten Bestimmungen der Richtlinie 2014/53/EU entspricht. Die Konformitätserklärung finden Sie unter [www.p4c.philips.com](http://www.p4c.philips.com).

---

## Einhaltung des GAP-Standards

Der GAP-Standard garantiert, dass alle DECT™-GAP-Mobilteile und -Basisstationen unabhängig vom Hersteller einen Mindestbetriebsstandard einhalten. Das Mobilteil und die Basisstation sind mit GAP kompatibel und garantieren deshalb folgende Mindestfunktionen: Registrieren eines Mobilteils, Herstellen eines Freizeichens, Tätigen und Empfangen eines Anrufs. Wenn Sie die Geräte zusammen mit Elementen anderer Hersteller verwenden, stehen die erweiterten Funktionalitäten möglicherweise nicht zur Verfügung. Um dieses Mobilteil mit einer GAP-kompatiblen Basisstation eines anderen Herstellers zu verwenden, halten Sie sich zunächst an die Anweisungen des Herstellers. Folgen Sie anschließend der Vorgehensweise in diesem Handbuch für die Registrierung eines Mobilteils. Um ein Mobilteil eines anderen Herstellers an der Basisstation zu registrieren, aktivieren Sie den Registrierungsmodus der Basisstation,

und halten Sie sich anschließend an die Anweisungen des Mobilteil-Herstellers.

---

## Elektromagnetische Verträglichkeit

Dieses Produkt erfüllt sämtliche Normen und Regelungen bezüglich der Exposition in elektromagnetischen Feldern.

---

## Entsorgung von Altgeräten und Batterien



Ihr Gerät wurde unter Verwendung hochwertiger Materialien und Komponenten entwickelt und hergestellt, die recycelt und wiederverwendet werden können.



Dieses Symbol auf einem Produkt bedeutet, dass für dieses Produkt die Europäische Richtlinie 2012/19/EU gilt.



Dieses Symbol bedeutet, dass das Produkt Batterien enthält, für die die Europäische Richtlinie 2013/56/EU gilt. Entsorgen Sie diese niemals über den normalen Hausmüll. Informieren Sie sich über die örtlichen Bestimmungen zur getrennten Sammlung von elektrischen und elektronischen Geräten sowie Batterien. Befolgen Sie die örtlichen Bestimmungen, und entsorgen Sie

das Produkt und die Batterien nicht mit dem normalen Hausmüll. Eine ordnungsgemäße Entsorgung von alten Produkten und Batterien hilft, negative Auswirkungen auf Umwelt und Gesundheit zu vermeiden.

#### **Herausnehmen der Batterien**

Um die Batterien zu entfernen, lesen Sie den Abschnitt "Einsetzen der mitgelieferten Akkus".



Ist ein Produkt mit diesem Logo gekennzeichnet, bedeutet dies, dass eine entsprechende Gebühr an das Recyclingprogramm des jeweiligen Landes gezahlt wurde.

#### **Umweltinformationen**

Auf überflüssige Verpackung wurde verzichtet. Die Verpackung kann leicht in drei Materialtypen getrennt werden: Pappe (Karton), Styropor (Polsterung) und Polyethylen (Beutel, Schaumstoff-Schutzfolie).

Ihr Gerät besteht aus Werkstoffen, die wiederverwendet werden können, wenn das Gerät von einem spezialisierten Fachbetrieb demontiert wird. Bitte beachten Sie die örtlichen Vorschriften zur Entsorgung von Verpackungsmaterial, verbrauchten Akkus und Altgeräten.

# 18 Häufig gestellte Fragen (FAQ)

Mein Mobilteil zeigt [Suche...] oder [Nicht verfügb.] oder [Mobilteil anmelden] an. Was soll ich tun?

- Vergewissern Sie sich, dass die Basisstation an die Stromversorgung angeschlossen ist.
- Das Mobilteil befindet sich außerhalb des Empfangsbereichs. Verwenden Sie es näher an der Basisstation.
- Das Mobilteil ist nicht mit der Basisstation gekoppelt. Registrieren Sie das Mobilteil an der Basisstation.

## Tipp

- Weitere Informationen erhalten Sie im Abschnitt "Registrieren des Mobilteils oder zusätzlicher Mobilteile".

Wie soll ich vorgehen, wenn ich kein Mobilteil oder keine zusätzlichen ilteile an der Basisstation koppeln (registrieren) kann?

- Der Speicher der Basisstation ist voll. Deregistrieren Sie ungenutzte Mobilteile, und versuchen Sie es erneut (siehe „Abmelden/Abmeldung der Mobilteile“ auf Seite 48).

- Wenn die Anmeldung fehlgeschlagen ist, trennen Sie das Netzteil von der Basisstation, und schließen Sie es erneut an. Warten Sie 15 Sekunden, und wiederholen Sie anschließend den Registrierungsvorgang (siehe „Registrieren des Mobilteils oder zusätzlicher Mobilteile“ auf Seite 47).

Die Reichweite ist gering. Wie kann ich sie verbessern?



Die Reichweite ist abhängig von Umgebungsbedingungen, wie elektrischen Geräten oder dazwischen liegenden Wänden.

- Stellen Sie die Basisstation in einem anderen Bereich/Raum auf.
- Entfernen Sie die Basisstation von anderen elektrischen Geräten in der Nähe, die den Empfangsbereich beeinträchtigen könnten (wie Router, Fernseher, Radio usw.).
- Stellen Sie die Basisstation nicht auf einen Tisch aus Metall oder eine Metalloberfläche.
- Schalten Sie den ECO-Modus aus.

Ich habe ein falsches Land im Willkommensbildschirm ausgewählt. Was soll ich tun?

Sie können die Einstellungen des Telefons auf die Werkseinstellungen (siehe „Wiederherstellen der Standardeinstellungen“ auf Seite 49).

Ich habe eine falsche Sprache gewählt, die ich nicht lesen kann. Was kann ich tun?

- 1 Drücken Sie die Taste , um zum Standbybildschirm zurückzukehren.
- 2 Drücken Sie , um das Hauptmenü aufzurufen.
- 3 Einer der folgenden Texte wird auf dem Bildschirm angezeigt:

Phone setup > Language
Réglages > Langue
Telefon-Setup > Sprache
Config. telef. > Lingua
Tlfn ayarları > Dil
Telefooninst. > Taal

- 4 Wählen Sie eine Option aus, um auf die Sprachoptionen zuzugreifen.
- 5 Wählen Sie Ihre eigene Sprache aus.

Während eines Anrufs wird die Verbindung zwischen Mobilteil und Basisstation unterbrochen, oder der Ton ist verzerrt.

- Das Mobilteil befindet sich beinahe außerhalb des Empfangsbereichs. Verwenden Sie es näher an der Basisstation.
- Überprüfen Sie, ob der ECO-Modus aktiviert ist. Deaktivieren Sie ihn, um die Reichweite des Mobilteils zu erhöhen. Nun sind die Anrufbedingungen optimal.
- Registrieren Sie das Mobilteil erneut an der Basisstation.

Kein Wählton /keine freie Leitung

- Prüfen Sie die Telefonanschlüsse.
- Das Mobilteil befindet sich außerhalb des Empfangsbereichs. Verwenden Sie es näher an der Basisstation.
- Das Mobilteil hat den Status [Suche...] oder [Nicht verfügb.]. Registrieren Sie das Mobilteil an der Basisstation.

Kein Docking-Ton

- Das Mobilteil wurde nicht richtig auf die Basis- bzw. Ladestation gesetzt.
- Die Ladekontakte sind verschmutzt. Trennen Sie die Stromzufuhr, und reinigen Sie die Kontakte anschließend mit einem feuchten Tuch.

[Sprachbox] wird auf dem Mobilteil angezeigt. Wie soll ich vorgehen?

Sie erhalten die [Sprachbox]-Benachrichtigung, wenn neue Sprachnachrichten auf Ihrem Netzwerk gespeichert wurden. Der Voicemail-Dienst wird von Ihrem Dienstanbieter verwaltet, nicht vom Telefon selbst. Wenden Sie sich an den Dienstanbieter, um die Einstellungen zu ändern.

Das Mobilteil im Ladegerät wird nicht aufgeladen, oder der Akku entlädt sich zu schnell.

- Vergewissern Sie sich, dass die Akkus richtig eingesetzt sind.
- Vergewissern Sie sich, dass das Mobilteil ordnungsgemäß auf das Ladegerät gesetzt wurde. Wenn der Docking-Ton eingeschaltet ist, können Sie ihn hören, wenn Sie das Mobilteil in die Ladestation stellen. Das Akkusymbol ist während des Ladevorgangs animiert.
- Die Ladekontakte sind verschmutzt. Trennen Sie die Stromzufuhr, und reinigen Sie die Kontakte anschließend mit einem feuchten Tuch.
- Der Akku ist nicht vollständig geladen. Lassen Sie das Mobilteil für mindestens 8 Stunden in der Ladestation oder bis das Akkusymbol auf dem Mobilteil einen vollen Fortschrittsbalken zeigt.
- Der Akku ist alt oder defekt. Kaufen und ersetzen Sie ihn mit neuen, wiederaufladbaren Akkus mit denselben Spezifikationen.

Keine Anzeige

- Achten Sie darauf, dass die Akkus aufgeladen sind.
- Vergewissern Sie sich, dass eine Stromversorgung besteht und das Telefon verbunden ist.



### Schlechter Ton (Knistern, Echo usw.)

- Das Mobilteil befindet sich beinahe außerhalb des Empfangsbereichs. Verwenden Sie es näher an der Basisstation.
- Das Telefon empfängt Interferenzen von nahestehenden elektrischen Geräten. Entfernen Sie die Basisstation aus diesem Bereich.
- Das Telefon befindet sich zwischen dicken Wänden. Entfernen Sie die Basisstation aus diesem Bereich.
- Das Telefon empfängt Störungsgeräusche von der DSL-Verbindung. Installieren Sie einen DSL-Filter, um das Rauschen zu verhindern. Wenden Sie sich an Ihren Serviceanbieter bezüglich des DSL-Filters.

### Das Mobilteil klingelt nicht.

- Stellen Sie sicher, dass der Klingelton des Mobilteils aktiviert ist.
- Stellen Sie sicher, dass das Mobilteil bei der Basisstation registriert ist.

### Die Anrufer-ID wird nicht angezeigt.

- Der Dienst ist nicht aktiviert. Wenden Sie sich an Ihren Dienstanbieter.
- Die Daten des Anrufenden werden unterdrückt oder sind nicht verfügbar.



#### Hinweis

- Wenn die oben genannten Lösungen das Problem nicht beheben, trennen Sie das Mobilteil und die Basisstation vom Strom. Schließen Sie das Telefon nach einer Minute wieder an, und versuchen Sie es erneut.

# 19 Anhang

## Eingabetabelle für Text und Ziffern

Taste	Zeichen in Großbuchstaben (für Englisch/Französisch/Deutsch/Italienisch/Türkisch/Portugiesisch/Spanisch/Niederländisch/Dänisch/Finnisch/Norwegisch/Schwedisch/Rumänisch/Polnisch/Tschechisch/Ungarisch/Slowakisch/Slowenisch/Kroatisch/Litauisch/Estnisch/Lettisch/Bulgarisch)
0	Leerzeichen 0, /, : ; " ' ! ; ? ; * + - % \ ^ ~
1	1 @ _ # = < > ( ) & € £ \$ ¥ [ ] { } ¨ § ...
2	A B C 2 À Á Â Ã Ä Å Æ Ç
3	D E F 3 È É Ê Ë Ì Í Î Ï
4	G H I 4 Ğ Ĩ Ĵ Ķ
5	J K L 5 Λ
6	M N O 6 Ñ Ó Ô Õ Ö
7	P Q R S 7 Š Š Π Θ Σ
8	T U V 8 Ù Ú Û Ü Ů
9	W X Y Z 9 Ø Ω Ξ Ψ Ž

Taste	Zeichen in Kleinbuchstaben (für Englisch/Französisch/Deutsch/Italienisch/Türkisch/Portugiesisch/Spanisch/Niederländisch/Dänisch/Finnisch/Norwegisch/Schwedisch)
0	Leerzeichen 0, /, : ; " ' ! ; ? ; * + - % \ ^ ~

1	1 @ _ # = < > ( ) & € £ \$ ¥ [ ] { } ¨ § ...
2	a b c 2 à á â ã ä å æ ç
3	d e f 3 è é ê ë ì í î ï
4	g h i 4 ğ ĩ ĵ ķ
5	j k l 5 λ
6	m n o 6 ñ ó ô õ ö ò
7	p q r s 7 š š π θ σ
8	t u v 8 ù ú û ü ů
9	w x y z 9 ø ω Ξ Ψ Ž

Taste	Zeichen in Großbuchstaben (für Griechisch)
0	Leerzeichen 0, /, : ; " ' ! ; ? ; * + - % \ ^ ~
1	1 @ _ # = < > ( ) & € £ \$ ¥ [ ] { } ¨ § ...
2	Α Β Γ 2 Α Β Γ Ε Α Ξ
3	Δ Ε Ζ 3 Δ Ε Φ
4	Η Θ Ι 4 Γ Η Ι
5	Κ Λ Μ 5 Ι Κ Λ
6	Ν Ξ Ο 6 Μ Ν Ο Ξ
7	Π Ρ Σ 7 Ρ Q R S Β
8	Τ Υ Φ 8 Τ U V Ü
9	Χ Ψ Ω 9 W X Y Z Ø

Taste	Zeichen in Kleinbuchstaben (für Griechisch)
0	Leerzeichen 0, /, : ; " ' ! ; ? ; * + - % \ ^ ~
1	1 @ _ # = < > ( ) & € £ \$ ¥ [ ] { } ¨ § ...
2	α β γ 2 α β γ δ ε ζ
3	δ ε ζ 3 δ ε φ
4	η θ ι 4 γ η ι
5	κ λ μ 5 ι κ λ
6	ν ξ ο 6 μ ν ο ξ
7	π ρ σ 7 ρ q r s β
8	τ υ φ 8 τ u v ü
9	χ ψ ω 9 w x y z ø

Taste	Großbuchstaben (für Serbisch)
0	Leerzeichen 0 , / ; " ' ! ; ? ; * + - % \ ^ ~
1	1 @ _ # = < > ( ) & € £ \$ ¥ [ ] { } а њ ...
2	A B C Ђ Ć Č 2 A Б В Г
3	D E F J Đ 3 Δ E Ж 3 Δ Φ
4	G H I Љ 4 И Й К Л Г
5	J K L Њ 5 M H O П Л
6	M N O Ћ 6 P C T Y
7	P Q R S Ж Š 7 Ф X Ц Ч П Θ Σ Β
8	T U V 8 Ш Щ Ъ Ы
9	W X Y Z Ž 9 Ь Э Ю Я Ω Ξ Ψ

Taste	Kleinbuchstaben (für Serbisch)
0	Leerzeichen 0 , / ; " ' ! ; ? ; * + - % \ ^ ~
1	1 @ _ # = < > ( ) & € £ \$ ¥ [ ] { } а њ ...
2	a b c Ђ Ć Č 2 A Б В Г
3	d e f j Đ 3 Δ E Ж 3
4	g h i Љ 4 И Й К Л
5	j k l Њ 5 M H O П
6	m n o Ћ 6 P C T Y
7	p q r s Ж Š 7 Ф X Ц Ч П Θ Σ Β
8	t u v l j 8 Ш Щ Ъ Ы
9	w x y z Ž 9 Ь Э Ю Я Ω Ξ Ψ



2017 © Gibson Innovations Limited. Alle Rechte vorbehalten.

Dieses Produkt wurde von Gibson Innovations Ltd. hergestellt und wird unter der Verantwortung dieses Unternehmens vertrieben. Gibson Innovations Ltd. ist der Garantiegeber in Bezug auf dieses Produkt.

Philips und das Philips-Emblem sind eingetragene Marken der Koninklijke Philips N.V. und werden unter Lizenz der Koninklijke Philips N.V. verwendet.

UM\_D460-465\_38\_DE\_V1.0  
WK1725

