



EN **User manual**

ES **Manual del usuario**

PT-BR **Manual do Usuário**

ZH-HK **使用手冊**

ZH-CN **用户手册**

目錄

1 重要資訊	2	7 使用藍芽裝置進行播放	18
安全性注意事項	2	配對已啟用藍芽功能的裝置	18
注意	2	撥打電話	18
		接聽電話	19
		聆聽藍芽裝置中的音樂	19
		調整藍芽設定	19
2 您的車載娛樂系統	4	8 調節聲音	20
簡介	4	調節音量	20
包裝盒內含物件	4	靜音	20
主裝置概覽	5	選擇預設均衡器	20
		調節音量控制器/平衡	20
		設定動態低音強化 (DBB)	21
3 使用入門	6	9 調整設定	21
安裝汽車音響	6	顯示系統設定功能表	21
開啟	8	調整一般設定	21
設定日期和時間	9	調整音效設定	22
		調整視訊設定	22
4 使用地圖	10	調整藍芽設定	23
升級地圖	10	調整語言設定	23
		調整音量設定	24
		調整 DVD 分級	24
5 收聽電台	11	10 其他	25
調至收音機電台	11	聆聽其他裝置中的音樂	25
將收音機電台儲存於記憶體中	11	重設	25
調諧至預設電台	12	移除裝置	25
用 RDS (可選) 播放	12	更換保險絲	25
6 播放	14	11 產品資訊	26
放入光碟	14	12 疑難排解	28
連接 USB 裝置	14	關於藍芽裝置	28
插入 USB 或 SD/MMC 卡	15	13 詞彙表	29
播放/暫停	15		
跳過/搜尋	15		
在標題/資料夾內搜尋	15		
重複	16		
重複部分	16		
隨機播放	16		
選擇音訊語言	16		
選擇音訊模式	16		
選擇字幕語言	17		
旋轉圖片	17		
縮放	17		
選擇幻燈片展示持續時間	17		

1 重要資訊

安全性注意事項

- 在您開始使用此設備之前，請先閱讀並瞭解所有指示。如果未依照指示操作而造成損壞，則不在保固範圍內。
- 使用本手冊以外的方法來進行控制、調校或操作，可能會導致有害輻射外洩或其他不安全的操作。
- 此裝置經設計僅適用於負極接地 12 V DC 操作。
- 為降低發生交通事故的風險，駕車時請勿觀看視訊。
- 為確保駕駛安全，請將設備音量調節到安全且舒適的級別。
- 不適用的保險絲會導致設備受損或引起火災。若要更換保險絲，請向專業人士諮詢。
- 請僅使用配套的安裝硬件，確保安裝安全。
- 為避免出現短路，請勿將設備、遙控器或要控制電池暴露於雨水中。
- 請勿將其它物體插於設備通風口或其他開口內。
- 請勿將光碟以外的任何物品放入光碟托盤/插槽中。
- 打開時會有可見及不可見的雷射輻射。請避免受雷射光束照射。
- 若有不慎，可能會損壞熒幕！請勿使用物品觸碰、推擠、摩擦或撞擊熒幕。
- 請勿使用溶劑，例如苯、稀釋劑、商用清潔劑，或者專為光碟設計的抗靜電噴劑。
- 使用柔軟的濕布清潔此設備。請勿使用酒精、化學藥劑或家用清潔劑等藥物來清潔此設備。
- 設備不可暴露於液滴或液灑下。
- 不可將任何危險源置於設備上（如盛滿液體的物件和點燃的蠟燭）。

注意

未經 Philips Consumer Electronics 明確允許而對裝置進行的任何變更或修改可能會導致用戶喪失使用設備的權限。

環境資訊

所有不必要的包裝已不作考慮。我們已嘗試使包裝材料輕鬆分離成三種材料：紙板（紙箱）、泡沫塑料（緩衝器）和聚乙烯（包、保護性泡沫塑料板）。如果由專門公司拆卸，您的系統由可循環再利用的材料組成。請遵循有關於處理包裝材料、廢棄電池和舊裝置的當地法規。

回收



您的產品是使用優質材料和元件所設計及製造，均可回收和重複使用。
當產品附有打叉的滾輪回收筒標籤時，代表產品符合歐洲規格 (European Directive) 2002/96/EC：



請勿將您的產品與其他家用廢棄物一併丟棄。請瞭解當地電子及電器廢棄物的垃圾分類相關法規。正確處理廢棄產品有助於避免對環境和人類健康帶來負面影響。

您的產品包括了符合歐洲規格 (European Directive) 2006/66/EC 的電池，不得與其他一般家用廢棄物一併丟棄。

請瞭解當地有關電池的垃圾分類相關法規。正確處理廢棄電池有助於避免對環境和人類健康帶來負面影響。



此產品符合歐盟無線電干擾之要求。



任何沒有獲得許可而對有版權保護的內容（包括電腦程式、檔案、廣播和錄音等）進行的抄錄行為可屬版權侵犯，並構成刑事責任。本設備不應被用於以上行為。



DivX、DivX Certified 及其相關標誌為 DivX, Inc. 的商標，僅可在授權情況下才可使用。

DivX® 官方認證產品。使用標準的 DivX® 媒體檔案播放功能播放 DivX® 視訊的所有版本（包括 DivX® 6）。

Bluetooth® 文字標記及標誌為 Bluetooth SIG, Inc. 所有，Philips 對這些標記的使用均已獲得授權。



由杜比實驗室授權所製造。

「Dolby」與雙 D 符號均為 Dolby Laboratories 的商標。

其他商標和商標名稱是各自所有者的商標和商標名稱。

本產品包含此標籤：



2010 © Koninklijke Philips Electronics N.V. 版權所有。

規格如有更改，恕不另行通知。商標為 Koninklijke Philips Electronics N.V. 所有，或其個別擁有者所有。Philips 保留隨時變更產品的權利，毋需因應調整早期庫存。

2 您的車載娛樂系統

恭喜你購買 Philips 產品，歡迎來到 Philips 世界！
要享受 Philips 為您提供的全面支援，請在以下網站
www.philips.com/welcome 註冊您的產品。

簡介

安裝汽車娛樂系統後，您可以：

- 透過導航系統快速找到行車路線。
- 享受 DVD、VCD 或 CD
 - 與 USB 裝置中的
 - 音訊/視訊/JPEG 圖片
 - SD/SDHC/MMC 卡
 - 外置裝置
- 收聽 FM 或 AM (MW) 收音機
- 播放已啟用藍芽功能的裝置中的音訊
- 使用已啟用藍芽功能的裝置撥打/接聽電話。

包裝盒內含物件

請清點包裝盒內含物件：

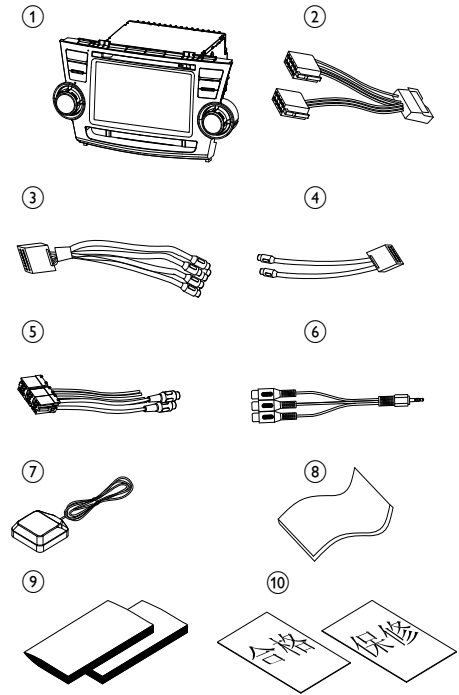

- ① 主裝置
- ② 電源線
- ③ AV 輸出電線
- ④ MZ-TFT/視訊輸出電線 2
- ⑤ 控制線
- ⑥ AV 輸入電線
- ⑦ GPS 天線
- ⑧ 清潔布
- ⑨ 印製材料 (包括《用戶手冊》、《快速入門指南》和《安裝指南》)
- ⑩ QC 卡 / 保證卡

主裝置概覽

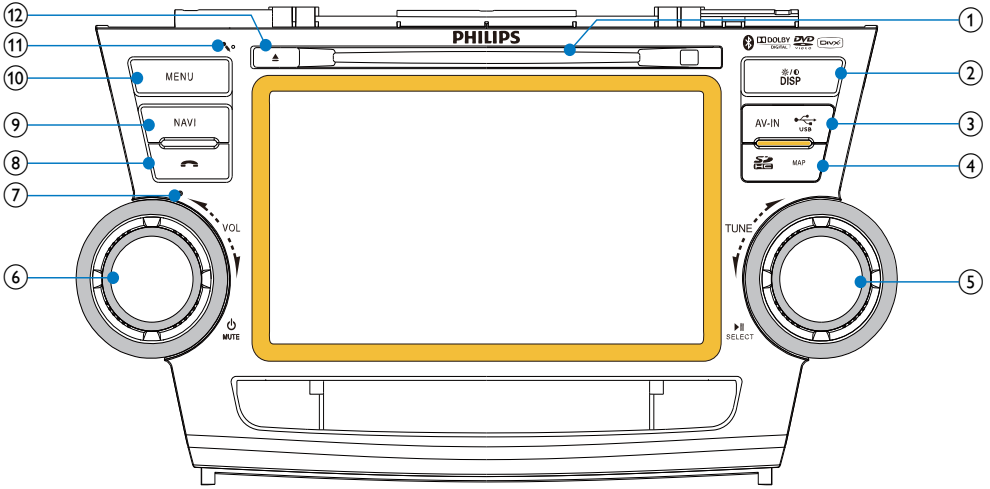

- ① 光碟插槽
- ② DISP/☀/🔇
 - 調整熒幕亮度。
 - 開啟/關閉屏幕顯示。
- ③ AV IN/🔌
 - 打開蓋子，連接 AV IN/USB 裝置。
- ④ 🗺️/MAP
 - 打開蓋子，插入/取下 SDHC/GPS 地圖卡。
- ⑤ TUNE/▶️|| SELECT
 - 跳至上一個或下一個標題、章節或曲目。
 - 以不同速度向上或向下搜尋。
 - 確認輸入或選取。
 - 開始、暫停或繼續播放。
- ⑥ 🔇/MUTE/VOL
 - 開啟或關閉裝置。
 - 靜音或解除靜音。
 - 調節音量。
- ⑦ RESET 按鈕
 - 掛斷時，重設此裝置。
- ⑧ 📞
 - 結束通話。
- ⑨ NAVI
 - 進入 GPS 導覽系統或退出。
- ⑩ MENU
 - 返回首頁功能表。
- ⑪ 📞
 - 用於通話的內置咪高風。
- ⑫ ▲
 - 退出光碟。

3 使用入門

注意

- 使用本手冊以外的方法來進行控制、調校或操作，可能會導致有害輻射外洩或其他不安全的操作。

請務必依順序遵循本章指示。

安裝汽車音響

這些指示適用於一般安裝。但是，如果您的汽車具有不同需求，請進行相應的調整。如果您對安裝工具包存在任何疑問，請諮詢 Philips 汽車音響經銷商。

注意

- 此裝置經設計僅適用於負極接地 12 V DC 操作。
- 請務必將本裝置安裝於汽車儀表板中。若安裝於其他位置會導致裝置受損，因為使用過程中裝置背面會發熱。
- 為避免出現短路：請確定在連線之前關閉點火開關。
- 確定在連接所有引線之後，最後連接黃色和紅色電源引線。
- 確定已使用絕緣膠帶對所有鬆散引線進行絕緣。
- 確定引線未纏繞在螺絲或移動零件上（如座椅橫擋）。
- 確定所有接地引線被連接到常規接地端。
- 請僅使用配套的安裝硬件，確保安裝安全。
- 不適用的保險絲會導致設備受損或引起火災。若要更換保險絲，請向專業人士諮詢。

電源引線（黃色）注意事項

- 將其他裝置連接到此系統時，請確保汽車電路的額定值高於所有已連接裝置的保險絲值總和。

喇叭連接注意事項

- 請勿將喇叭線連接至金屬體或汽車底盤。
- 請勿將喇叭線對接。

連接線

注意

- 確定已使用絕緣膠帶對所有鬆散引線進行絕緣。

- 1 仔細檢查汽車佈線並將它們連接到裝置上。

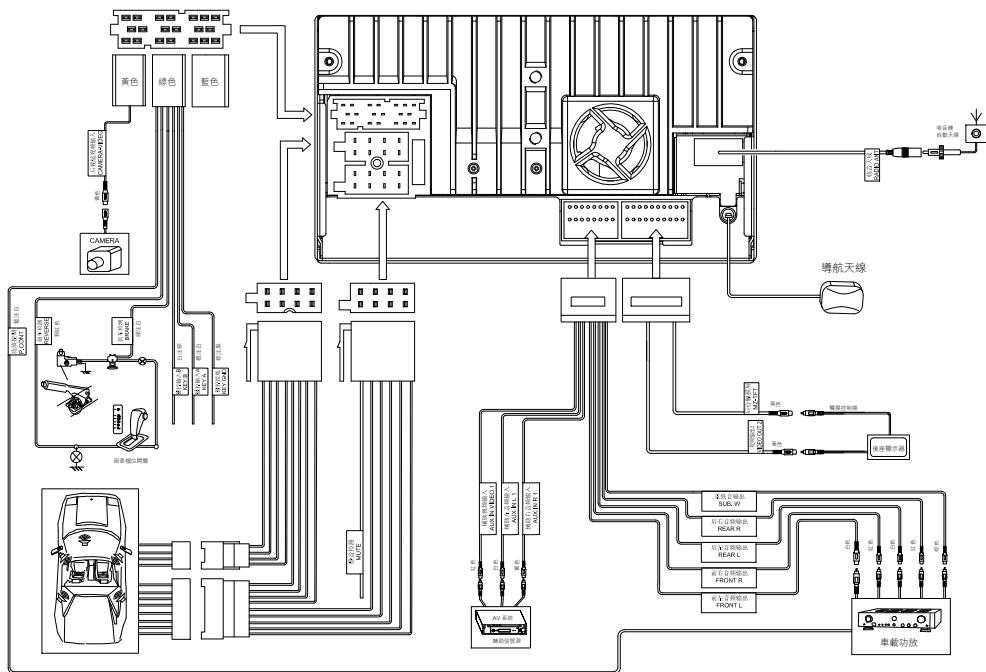

連接 GPS 天線

要接收衛星訊號，請將隨附的 GPS 天線連接到汽車和系統。

- 1 首先，請將隨附的 GPS 天線連接到系統。

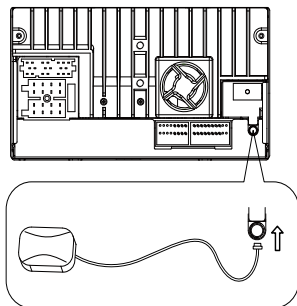

- 2 然後，將 GPS 天線的另一端固定在汽車的金屬表面上。

連接收音機天線

如果汽車配備了內置收音機天線，則將其連接到系統的收音機天線以獲得品質最佳的收音機訊號。

- 1 將收音機天線連接到汽車天線。

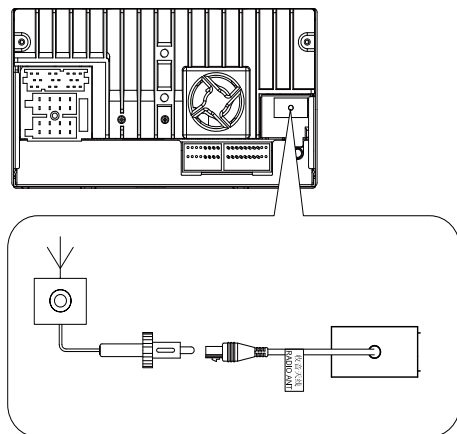

在儀表中進行安裝

提示

- 將此裝置安裝到汽車之前，請檢查電線連接。
- 當點火開關關閉再啟動後，如果預設收音機電台丟失，則請將紅色引線交叉連接到黃色引線。

- 1 如果車輛沒有車載磁碟機或導航電腦，請斷開與汽車電池負極的連接。
 - 如果汽車具備車載磁碟機或導航電腦，若切斷與汽車電池的連接，可能會導致電腦失去已儲存的資料。
 - 如果斷開連接汽車電池，為了避免短路，請確定裸露線纜沒有相互接觸。
- 2 確保汽車儀表板開口的橫向傾斜度介於 0 至 20 度之間。如果儀表板開口的傾斜角度超過 20 度，則不能使用此裝置。
- 3 將四個塑料扣環（由汽車製造商或原始音響系統提供）安裝到裝置上。

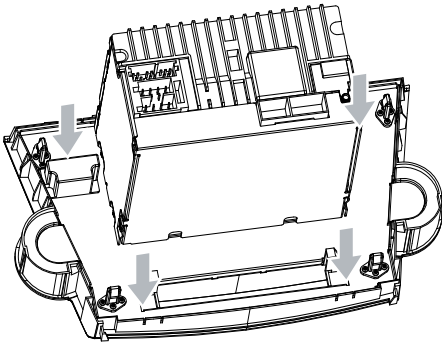

- 4 用螺絲（由汽車製造商提供）將安裝支架安裝到裝置上。

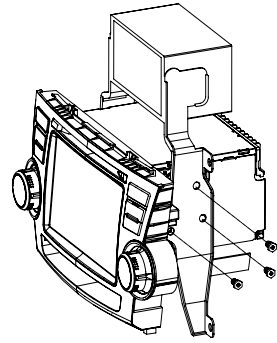

- 5 將裝置滑入儀表板，再用四顆螺絲將其安裝到汽車上。

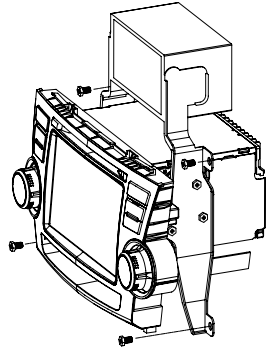

- 6 重新連接汽車電池的負極。

開啟

注意

- 若有不慎，可能會造成交通事故！切勿在駕車時，觀看視訊或調整設定。

- 1 按住 **○/MUTE/VOL** 以開啟裝置。
 - ↳ 系統會顯示可用的 OSD（螢幕操作系統）語言。



- 1 點選要選擇的語言。
↳ OSD 語言立即變為所選定語言。
- 要關閉裝置，按住 **○/MUTE/VOL**。

設定日期和時間

- 1 點選 **🏠** 以顯示主功能表。



- 2 點選螢幕中間右側的 **⏏**。
↳ 系統會顯示第二個主功能表。



- 3 點選 **[設置]**。
- 4 點選 **[時間]**。
↳ 系統會顯示日期/時間設定功能表。

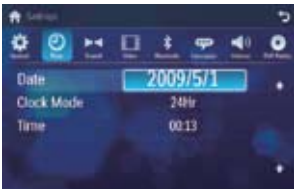

設定日期

- 1 點選 **[日期]**。
- 2 點選顯示的日期資訊。
↳ 系統會顯示子功能表。



- 3 點選 **▲** 或 **▼** 以設定年、月和日。

設定時鐘模式

- 1 點選 **[時鐘模式]**。



- 2 點選 **[12Hr]** 或 **[24Hr]** 以選擇時鐘模式。

設定時間

- 1 點選 **[時間]**。
- 2 點選顯示的時間。
↳ 系統會顯示子功能表。

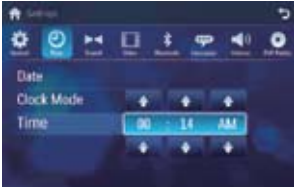

- 3 點選 ▲ 或 ▼ 以設定小時和分鐘。

貼士

- 設定日期/時間時，首先點選 ↶，然後點選 ▶ 以返回到主功能表。

4 使用地圖

提示

- 使用地圖（需另行購買）之前，地圖可能需要升級（請參閱「升級地圖」部分）

- 點選左上角以顯示主頁功能表。
- 點選 **【導航】**。
↳ 系統會在數秒內顯示導覽功能表。
- 參照地圖手冊操作導航工具。

貼士

- 您可以按 **NAVI**，進入/退出導航系統。

升級地圖

- 關閉汽車音響系統。
- 開啟 AV-IN/USB/SD/MAP 插座蓋。
- 按地圖卡（需另行購買），直到聽到 嗶聲。
- 取下地圖卡，將它帶到授權服務中心進行升級。

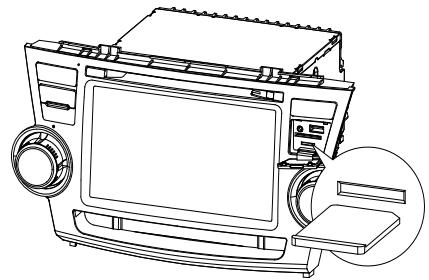





- 將升級後的地圖卡插回地圖卡插槽。
- 開啟汽車音響。
↳ 在幾分鐘內地圖將會升級。

5 收聽電台

調至收音機電台

- 1 點選  以顯示主頁功能表。
- 2 點選 **[收音機]**。
↳ 系統將顯示波段和頻率資訊。





- 3 點選 **FM** 或 **AM** 以選擇波段：
 - FM 波段選項：**FM1**、**FM2**、**FM3**
 - AM 波段選項：**AM1**、**AM2**
- 4 點選  或 ，按照步驟調諧收音機電台。
 - 點選  或  超過一秒，將自動返回到收音機電台。

提示

- 如果選擇簡體中文作為螢幕顯示語言，RDS 功能（請參閱 13 頁面「用 RDS（可選）播放」）則無效。調諧器螢幕顯示如下：



按頻率進行調諧

- 1 點選 **FM** 或 **AM** 以選擇波段。
- 2 點選 。
- 3 點選 **[跳]**。
- 4 點選數字以輸入頻率。
 - 點選  以清除最近一次輸入的數字。
 - 點選  以清除輸入的所有數字。

- 5 點選  確認。
↳ 收音機電台即指廣播。

選擇收音機範圍

在您開始搜尋收音機電台之前，可以選擇收音機範圍。

- 1 點選 。
- 2 點選 **[收音範圍]**，將調諧器敏感度從正常切換至高敏感度。
 - **[遠程]**：僅廣播訊號強的電台。
 - **[本地]**：廣播訊號較強和較弱的電台。

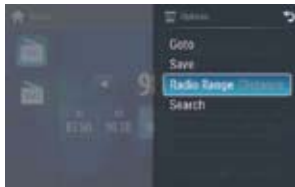

將收音機電台儲存於記憶體中

你最多可為每個波段儲存 6 個電台。

手動儲存電台

- 1 調諧至電台。
- 2 點選 。
- 3 點選 **[儲存]**。
- 4 點選頻道 **01** 至 **06** 中的其中一個頻道，以儲存選定的波段。



自動儲存電台

您可以使用簡介搜尋來搜尋電台，簡介搜尋廣播每個所檢測到的收音機電台的 10 秒預覽。

- 1 選擇波段。
- 2 點選 **🔍**。
- 3 點選 **[搜索]**。
 - ↳ 開始自動搜尋。選定波段訊號最強的六個電台將被自動儲存於預設頻道 1 至 6 中。

調諧至預設電台

- 1 點選 **[收音機]**。
- 2 選擇波段。
- 3 點選其中一個預設頻道 (**01 至 06**)，以選擇預設電台。



用 RDS (可選) 播放

RDS (收音機資料系統) 功能僅在 FM 電台廣播 RDS 訊號範圍內有效。如果您調諧 RDS 電台，則會顯示關於主持人、電台或節目的 RDS 圖示和信息。

選擇節目類型

在調諧 RDS 電台之前，您可以選擇節目類型，讓裝置僅搜尋所選類別的節目。

- 1 點選 FM 頻段以選擇 **FM1**、**FM2** 或 **FM3**。
- 2 點選 **[PTY]**。
 - ↳ 此時將顯示可用節目類型清單。

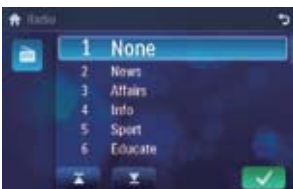

- 3 點選 **▲** 或 **▼** 可顯示下一屏/上一屏。
- 4 點選所選節目，然後點選 **✓** 以啟動搜尋。

項目	節目類型	說明
1	無	無節目類型或未定義
2	新聞	新聞服務
3	時事	政治與時事
4	資訊	特別資訊節目
5	運動	體育
6	教育	教育與進階培訓
7	戲劇	廣播劇與文藝
8	文化	文化、宗教和社會
9	科學	科學
10	綜藝	娛樂節目
11	流行樂	流行音樂
12	搖滾樂	搖滾音樂
13	輕音樂	輕音樂
14	輕音樂	古典輕音樂
15	古典	古典音樂
16	其他音樂	特別音樂節目
17	天氣	天氣
18	財經	財經
19	兒童	兒童節目
20	社會	社會事務
21	宗教	宗教
22	電話訪談	電話訪談
23	旅遊	旅遊
24	休閒	休閒
25	爵士樂	爵士樂
26	國家/地區	鄉村音樂
27	民族音樂	民族音樂
28	老歌	懷舊老歌
29	民間音樂	民間音樂
30	紀實	紀實節目
31	試驗	報警試驗
32	鬧鐘	鬧鐘

選項交替頻率

您可以打開或關閉以下 RDS 功能：

[AF] (交替頻率) 如果從當前電台接收的電台訊號不良，您可以打開 **[AF]** 功能，讓裝置搜尋信號更強但具有相同節目編號的其他電台。

[TA] (交通播) 如果您在欣賞音樂時不想錯過交通播，則可以打開 **[TA]** 功能。發佈交通播時，裝置會切換到調諧器模式（無論當前處於什麼模式）開始廣播關於交通狀況的公告。交通播結束後，裝置返回到原模式。

[REG] (區域性廣播) 開啟 **[REG]** 時，只可調諧到當前區域中的電台。

[EON] (其他增強型網絡) 開啟 **[EON]** 時，在播出交通廣播期間地方電台將「停播」國家電台廣播。



- 1 點選 **[AF]**、**[TA]**、**[REG]** 或 **[EON]** 以開啟或關閉它。
 - ↳ 當圖示以藍色背景色反白顯示時，則已開啟此功能。

開啟 RDS

在 RDS 功能下，您可以選擇：

[RDS]	[開啟]	開啟 RDS 功能。
	[關閉]	關閉 RDS 後，所有 RDS 相關圖示（如 PTY、TA）均會消失。
[TA VOL] (交通廣播音量)	0 至 10	當 TA 訊號切入近來時，可將音量增強到 0 至 10 之間的某個級別。

[CT] (時鐘時間) **[開啟]** 開啟 RDS 時鐘。裝置上顯示的時間與 RDS 電台上的時間同步。

注意：傳送時間的精確度取決於傳輸時間訊號的 RDS 電台。



[關閉] 關閉 RDS 時鐘

[PS] (節目服務) **[開啟]** 顯示資訊，如 RDS 電台標識名稱等。

[關閉] 關閉 PS 功能。

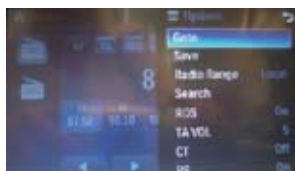
- 1 點選 。



- 2 點選 **[RDS]**、**[TA VOL]**、**[CT]** 或 **[PS]**。
- 3 再次點選它可選擇開啟或關閉。
 - 對於 **[TA VOL]**，請點選  或  來選擇音量。

6 播放

放入光碟

您可以播放儲存在下列光碟中的視訊、音訊或影像：

- DVD 視訊、DVD-R、DVD-RW
- VCD
- 音訊 CD、CD-R、CD-RW

提示

- 確保光碟中有可播放的內容。



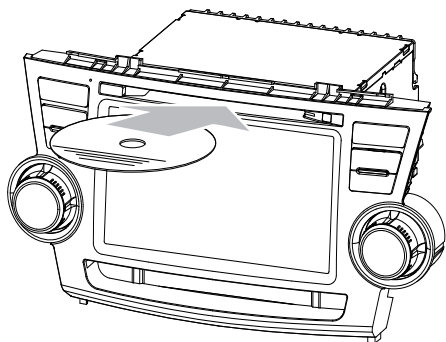

- 1 以光碟的標籤面朝上，將光碟放入光碟插槽。
↳ 將自動開始播放。



- ↳ 若要取出光碟，按 ▲。
 - ↳ 將光碟彈出後，此裝置將切換至之前的來源，如果已連接。否則，此裝置將自動切換至 [收音機] 模式。

提示

- 根據您購買裝置的地點，您可以播放具有以下區域碼的 DVD 光碟：

您購買裝置的國家/地區	受支援的 DVD 區域碼
中國	
亞太地區、中國台灣、韓國	
拉丁美洲	
俄羅斯、印度	

連接 USB 裝置

提示

- 確保裝置中有可播放的內容。

- 1 開啟 AV-IN/USB/SD/MAP 插座蓋。
- 2 將 USB 裝置插入 USB 插槽。
↳ 將自動開始播放。

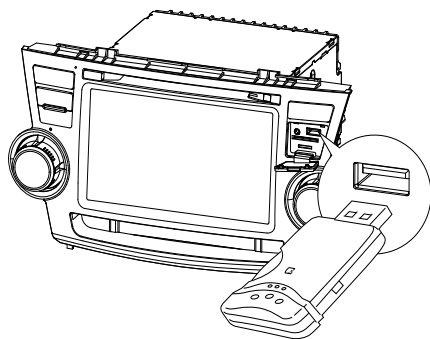

移除 USB 裝置

- 1 切換至另一（非 USB）來源。
- 2 移除 USB 裝置。

插入 USB 或 SD/MMC 卡

提示

- 確保裝置中有可播放的內容。
- 本裝置支援 SDHC 卡。

- 1 開啟 AV-IN/USB/SD/MAP 插座蓋。
- 2 將 SD/MMC 卡插入 SD/MMC 卡插槽中。
↳ 將自動開始播放。

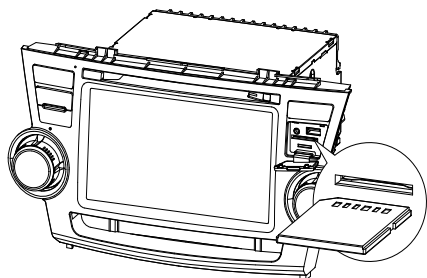

取出 SD/MMC 卡

- 1 切換至另一來源。
- 2 按住卡，直到聽到啪嗒聲。
↳ 卡現已鬆開。
- 3 取出 SD 或 MMC 卡。

播放/暫停

- 1 一旦插入光碟、USB 或 SD/MMC 卡，將自動開始播放。



對於 DVD 電影，如果顯示功能表，則按 TUNE/▶|| SELECT 開始播放。

- 2 若要暫停，電源 || 。
- 要恢復播放，再次點選 || 。

貼士

- 您也可重複按 TUNE/▶|| SELECT 以暫停/恢復播放。

跳過/搜尋

- 1 點選 ◀ 以返回到播放清單功能表。
- 2 點選以下圖示之一以選擇資料夾/檔案：



- 🎵：顯示所有可用的音訊資料夾/檔案。
- 🖼️：顯示所有可用的圖片資料夾/檔案。
- 📺：顯示所有可用的視訊資料夾/檔案。

- 3 點選 ▲ 或 ▼ 以選擇資料夾/檔案。
- 4 點選 ▶ 開始播放。

在標題/資料夾內搜尋

直接搜尋

- 1 如果需要，點選左上角以外的任何位置即可在螢幕上顯示功能表。
- 2 點選 🎵 。
- ↳ 將顯示搜尋畫面。



- ↳ 對於視訊檔案，首先點選 1/2，然後點選 🎵 。

- 3 點選數字以輸入章節/檔案編號，然後點選 ✓。
 - 要清除之前的輸入，請點選 ←。
 - 要清除所有輸入，請點選 ✕。

重複

播放時，您可以選擇不同的重複播放模式。

對於 DVD/VCD 電影光碟：

- 1 如果需要，點選左上角以外的任何位置即可在螢幕上顯示功能表。



- 2 點選 **1/2** 以顯示第二個功能表。







- 3 點選  以選擇：
 - **[重複章節]**：重複播放目前的章節。
 - **[重複標題]**：重複播放標題內的所有章節。
 - **[重複關]**：取消重複播放。

對於 VCD 卡拉 OK：

- 1 點選  以選擇：
 - **[單曲重複]**：重複播放目前的曲目。
 - **[全部重複]**：重複播放所有曲目。
 - **[重複關]**：取消重複播放。

對於 MP3/WMA 檔案：

- 1 播放期間，點選  以選擇：
 - -1：重複播放目前的曲目。
 - -資料夾：重複播放目前資料夾中的所有曲目。
 - （呈灰色）：取消重複播放。



重複部分

您可以重複播放視訊檔案的某部分（重複 A-B）。

- 1 播放時，如果需要，點選左上角以外的任何位置即可在螢幕上顯示功能表。
- 2 如有需要，點選 **1/2** 以顯示第二個功能表。
- 3 重複點選 **A-B** 以標記：
 - **[重複A-]**：要重複的開始部分。
 - **[重複A-B]**：要重複的結束部分。
 - 重複播放所選定的部分。
- 4 要退出 A-B 重複模式，重複點選 **A-B**，直至顯示 **[重複關]**。

隨機播放

您可以依照隨機順序播放 音訊曲目/檔案。

- 1 播放時，重複點選  以開啟或關閉隨機播放。
 -  反白顯示：開始隨機播放。
 -  變成灰色：取消隨機播放。

選擇音訊語言

適用於含有兩種以上音訊頻道的 視訊光碟。

- 1 播放時，如果需要，點選左上角以外的任何位置即可在螢幕上顯示功能表。
- 2 點選 **1/2** 以顯示第二個功能表。
- 3 重複點選 。
 - ↳ 將會在螢幕上部顯示音訊頻道資訊。

選擇音訊模式

播放 VCD/CD 時，您可以選擇音訊模式（右/左/立體聲）。

- 1 播放時，點選左上角以外的任何位置即可在螢幕上顯示功能表。
- 2 重複點選 ，直至選定音訊模式為止。

選擇字幕語言

適用於含有兩種以上字幕語言的 DVD 或 DivX 光碟。

- 1 播放時，如果需要，點選左上角以外的任何位置即可在螢幕上顯示功能表。
- 2 點選 **1/2** 以顯示第二個功能表
- 3 重複點選  以選擇語言。
↳ 將顯示所選語言。

選擇幻燈片展示持續時間

- 1 如果需要，點選左上角以外的任何位置即可在螢幕上顯示功能表。
- 2 重複點選以選擇 ：
 - 快：3 秒
 - 正常：5 秒
 - 慢：8 秒

旋轉圖片

- 1 檢視圖片時，如果需要，點選左上角以外的任何位置即可在螢幕上顯示功能表。

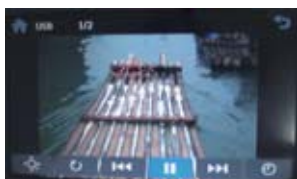





- 2 重複點選  以旋轉圖片。

縮放

您可以放大圖片以便於檢視。

- 1 檢視圖片時，如果需要，點選左上角以外的任何位置即可在螢幕上顯示功能表。
- 2 重複點選  以放大圖片。



- 3 點選 , ,  或  可平移放大的圖片。

7 使用藍芽裝置進行播放

您可以透過此裝置，使用已啟用藍芽功能的電話撥打或接聽電話。還可以聆聽已啟用藍芽功能裝置中的音樂。

配對已啟用藍芽功能的裝置

要將藍芽裝置連接到此裝置，您需要將藍芽裝置與此裝置進行配對。配對只需要執行一次。您可以配對最多八個裝置。

提示

- 此裝置與藍芽裝置之間的工作範圍約 10 米 (30 尺)。
- 將藍芽裝置連接到此裝置之前，您自己應熟悉該裝置的藍芽功能。
- 不保證與所有藍芽裝置相容。
- 此裝置與藍芽裝置之間的任何障礙物都可降低在工作範圍內的功效。
- 保持此裝置始終遠離可能會造成干擾的任何其他電子設備。

- 1 開啟裝置上的藍芽功能。
- 2 使用此裝置搜尋藍芽裝置。
- 3 在配對清單中選擇「CID3687」。
- 4 輸入預設密碼「0000」。
↳ 如果配對成功，將顯示電話記錄。







貼士

- 當將藍芽裝置移出工作範圍時，也將會斷開。
- 如果您要將藍芽裝置重新連接到此裝置，則將它置入工作範圍內。
- 如果不想藍芽裝置自動重新連接此裝置，則點選  > [自動連接]，然後選擇 [Off]。更多詳情，請參閱「調整藍芽設定」部分。

撥打電話

- 1 將電話與此裝置進行配對。
- 2 點選  以顯示首頁功能表。
- 3 點選 [藍芽]。
↳ 將顯示藍芽功能表。





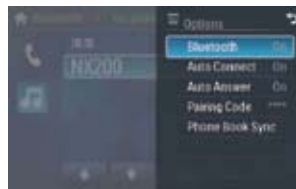

- 4 點選  或  以選擇配對電話，然後點選 。
- 5 點選  或 ，以搜尋下列清單中的電話號碼：



- [未接來電]
- [已接來電]
- [已撥電話]
- [手機電話]
- [Sim電話]
- [本地電話]

斷開藍芽裝置

- 1 要斷開一個藍芽裝置，點選  (紅色)。
↳  (綠色) 將會顯示。

或，點選  以直接撥號，然後點選  進行撥號。

接聽電話

預設情況下，自動接聽所有來電。

- 1 如果有來電，螢幕上的 [來電...] 閃爍。對準咪高風說話。

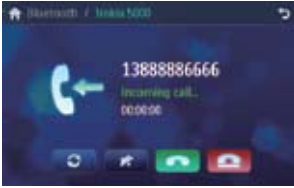

- 2 通話結束時，點選  (紅色) 以終止通話。

貼士

- 您可以透過將 [自動回應] 設為 [Off] 狀態，手動接聽電話。

將電話切換至手機

如果您不希望乘客聽到您的來電，可以將電話切換至手機。

- 1 通話時，點選 。
↳ 語音將從此裝置的喇叭傳輸到手機。

聆聽藍芽裝置中的音樂

如果已連接的藍芽裝置支援進階音訊傳播規格 (A2DP)，則您可以透過此裝置聆聽儲存在藍芽裝置中的音樂。如果已連接的藍芽裝置還支援音訊/視訊遙控規格 (AVRCP) 規格，則您可以使用此裝置上的控件來播放儲存在藍芽裝置中的音樂。

- 1 將電話與此裝置進行配對。
- 2 點選  返回首頁功能表。
- 3 點選 [藍牙]。
↳ 將顯示藍芽功能表。
- 4 開始播放儲存在裝置中的音樂。

如果您的裝置支援 AVRCP，

- 1 點選 。



- 2 點選  開始播放。

調整藍芽設定

您可以更改以下藍芽設定：

- [Bluetooth]：開啟或關閉「藍芽」功能
- [自動連接]：開啟或關閉「自動連接」功能
- [自動回應]：開啟或關閉「自動應答」功能
- [配對碼]：設定配對代碼
- [電話簿同步]：同步電話號碼簿

- 1 在藍芽功能表，點選 。
↳ 將顯示選項功能表。



- 2 點選選項變更設定。

貼士

- 您還可以在「設定」功能表中，調整藍芽設定。

8 調節聲音

調節音量

- 1 順時鐘調節 \odot /MUTE/VOL 按鈕可提高音量。
- 2 逆時鐘調節 \ominus /MUTE/VOL 按鈕可降低音量。

靜音

- 1 在播放期間按 \odot /MUTE/VOL。
 - 要還原聲音，再按 \odot /MUTE/VOL 一次。

貼士

- 您也可點選螢幕上的 \blacksquare 關閉聲音。

選擇預設均衡器

您可以選擇預設均衡器：

- [個性]
- [輕快]
- [搖滾]
- [古典]
- [爵士]
- [舒適]
- [原音]
- [流行]

- 1 如果需要，點選左上角以外的任何位置即可在螢幕上顯示功能表。

- 2 點選 |||| 。
 - ↳ 將顯示當前均衡器設定。



- 3 點選 \triangleleft 或 \triangleright 選擇一個均衡器 (EQ)。
- 4 點選 \blacktriangle 或 \blacktriangledown 以調整以下設定：
 - [低音] 低音範圍：-14 至 +14。
 - [中音] 中音範圍：-14 至 +14。
 - [高音] 高音範圍：-14 至 +14。
 - [低頻過濾區] 低通濾波器範圍：60、80、100、200。
 - [中頻過濾區] 中通過濾器範圍：500、1K、1.5K、2.5K。
 - [高頻過濾區] 高通濾波器範圍：10K、12.5K、15K、17.5K。
- 5 點選 \odot 將上述設定恢復到預設值。
- 6 點選 \rightarrow 退出。

調節音量控制器/平衡



您也可以調節前後揚聲器平衡、左右揚聲器平衡，以及重低音喇叭設定。

- 1 如果需要，點選左上角以外的任何位置即可在螢幕上顯示功能表。
- 2 點選 |||| 。
- 3 點選 $\blacktriangleleft\blacktriangleright$ 。
 - ↳ 將顯示下列選項：



- 4 點選 \blacktriangle 或 \blacktriangledown 以選擇重低音喇叭音量。
 - [重低音] 重低音喇叭音量：0 至 24。
- 5 點選 F、R、L 或 R，以調節音量控制器/平衡值。
 - [前後] 音量控制器範圍：+24 至 -24。（F = 前方喇叭，R = 後方喇叭）
 - [左右] 平衡範圍：-24 至 +24。（L = 左喇叭，R = 右喇叭）
- 6 點選 \rightarrow 退出。

設定動態低音強化 (DBB)

- 1 點選 ，在兩種設定之間切換。
 - [DBB] 開啟： 圖示亮起。
 - [DBB] 關閉 (預設)： 圖示變成灰色。

9 調整設定

顯示系統設定功能表

- 1 點選  以顯示主功能表。



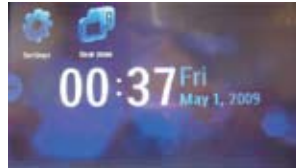

- 2 點選螢幕中間右側的 。
↳ 系統會顯示第二個主功能表。



- 3 點選 [設置]。
↳ 將顯示設定功能表。

貼士

- 設定調整完成後，首先點選 ，然後點選  以返回到主功能表。

調整一般設定

- 1 點選 [通用]，如有需要。



- 2 點選  或  以反白顯示設定。

3 點選某個選項以顯示/選擇該選項。

一般設定	選項	說明
[收音區域]	[美國], [南美-1], [阿拉伯半島], [中國], [南美-2], [歐洲], [韓國], [OIRT]	選擇與您所在位置相符的某個選項。
[收音範圍]	[Local]	僅廣播訊號強的電台。
	[Distance]	廣播訊號較強和較弱的電台。
[黑屏模式]	[off]	永不開啟熒幕保護畫面。
	[10秒]	自上次操作 10 秒鐘之後，自動開啟熒幕保護畫面。
	[20秒]	自上次操作 20 秒鐘之後，自動開啟熒幕保護畫面。
[按鍵背光]	[紅色]	按鈕背光轉為紅色。
	[藍色]	按鈕背光轉為藍色。
[蜂鳴器]	[開啟]	開啟啤聲。每次按下按鈕時，裝置會發出蜂鳴聲。
	[關閉]	關閉啤聲。
[WallPaper]	[Blue]	開啟背光轉為藍色。
	[Black]	開啟背光轉為黑色。
	[Red]	開啟背光轉為紅色。
	[F1]	選擇 F1 圖片作為牆紙。
[觸摸校準]		調校觸摸熒幕。

4 點選 ↩ 退出。

調整音效設定

1 點選 [聲音]。



2 重複點選選項以選擇：

音效設定	選項	說明
[重低音喇叭輸出]	[開啟]	開啟重低音喇叭。
	[關閉]	關閉重低音喇叭。
[重低音喇叭過濾]	[80Hz]	選擇重低音喇叭濾波器條件。
	[120Hz]	
	[160Hz]	
[DBB]	[開啟]	開啟動態低音增強 (DBB) 功能。
	[關閉]	關閉 DBB 功能。
[動態範圍壓縮]	[開啟]	將大聲音量調低，柔和音量調高，以低音量觀賞 DVD 電影才不會吵到別人。
	[關閉]	關閉 DRC 功能。

3 點選 ↩ 退出。

調整視訊設定

1 點選 [視頻]。



2 重複點選選項以選擇：

視訊設定	選項	說明
[高寬比]	[全部]	適用於寬螢幕顯示。
	[正常]	適用於標準顯示。
[視頻輸入]	[自動]	自動設定正確的格式。若您不確定應選取哪種模式，請選擇此選項。
	[NTSC]	適用於美國、加拿大、日本、墨西哥、菲律賓、南韓、中國台灣和部分其他國家/地區。
	[PAL]	適用於中國、印度、新加坡、西歐國家（法國除外）、澳洲和部分其他國家/地區。
	[SECAM]	適用於法國、俄羅斯和其他國家/地區。
[後視鏡頭]	[正常]	倒車時，將通常顯示後視鏡。
	[鏡像]	倒車時，將在鏡子中顯示後視鏡。
[行車時視頻停止]	[開啟]	駕車時，停用視訊檢視。
	[關閉]	駕車時，啟用視訊檢視。
[DivX註冊密碼]		檢視代碼用於 DivX 註冊。

3 點選  退出。

調整藍芽設定

1 點選 [藍牙]。

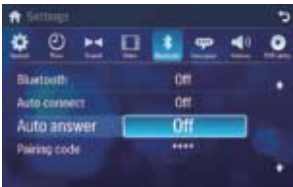

2 重複點選選項以選擇：

藍芽設定	選項	說明
[Bluetooth]	[開啟]	開啟藍芽功能。
	[關閉]	關閉藍芽功能。

[自動連接]	[開啟]	如果在有效範圍內預配對裝置，則此裝置將自動重新連接預配對的裝置。
	[關閉]	需要手動進行重新連接。
[自動回應]	[開啟]	自動應答配對電話。
	[關閉]	手動應答電話。
[配對碼]		檢視代碼用於將此裝置與其他藍芽裝置進行配對。

3 點選  退出。

調整語言設定

1 點選 [語言]。



2 重複點選選項以選擇：

語言設定	選項	說明
[OSD]	[English]	選擇螢幕操作系統語言。
	[簡體中文]	
	[繁體中文]	
	Español	
	Português	
[DVD聲音]	[English]	選擇 DVD 音訊語言。選項是否可用取決於 DVD 光碟。
	[簡體中文]	
	[繁體中文]	
	Español	

Português		
[DVD 字幕]	[English]	選擇 DVD 字幕語言。選項是否可用取決於 DVD 光碟。
[簡體中文]		
[繁體中文]		
Español		
Português		
[Off]		
關閉字幕語言顯示。		
[碟片菜單]	[English]	選擇 DVD 功能表語言。選項是否可用取決於 DVD 光碟。
[簡體中文]		
[繁體中文]		
Español		
Português		

3 點選 ↵ 退出。

調整音量設定

您可以為不同模式設定不同音量。

1 點選 [音量]。
↳ 將顯示音量設定子功能表。

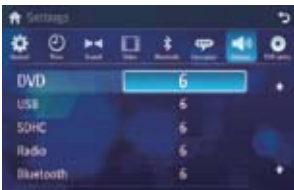

2 點選來源。

- [DVD]
- [USB]
- [SDHC]
- [收音機]
- [Bluetooth]
- [AV輸入1]
- [AV輸入2]
- [導航]

3 點選 ▲ 或 ▼ 以指派一個值：0 至 12。

↳ 切換至來源時，音量將自動提高。

4 點選 ↵ 退出。

調整 DVD 分級

1 點選 [DVD級別]。

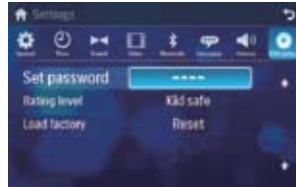

2 重複點選選項以選擇：

DVD 分級	選項	說明
[設置密碼]		設定密碼以限制光碟的播放。預設密碼為 0000。
[級別等級]	[Kid safe]	適合兒童觀看。
	[G]	適合一般觀眾觀看。
	[PG]	建議有家長指導。
	[PG-13]	不適合 13 歲以下的兒童
	[PG-R]	建議父母限制 17 歲以下的兒童收看。
	[R]	限制級。建議父母指導 17 歲以下的兒童收看。
	[NC-17]	不適合 17 歲以下的兒童。
	[成人]	僅適合成人觀看。
[恢復出廠設置]		還原為預設值。

3 點選 ↵ 退出。

10 其他

聆聽其他裝置中的音樂

您可以將外置音訊/視訊裝置連接到本裝置。

- 1 使用隨附的 AV 電線，將其他裝置連接到本裝置。

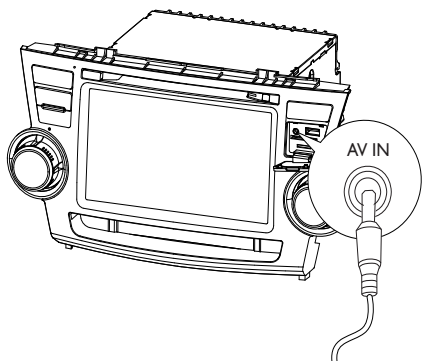

- 2 點選  以顯示主功能表。
- 3 點選 [AV輸入1]。
- 4 播放已連接的裝置 (請參閱裝置的說明手冊)。

貼士

- 如果您使用 REAR OUT L/R 連接器，將系統連接到其他音響裝置 (請參閱「連接線」部分)，點選 [AV輸入2] 以聆聽此裝置中的音樂。

重設

此裝置掛斷後，您可以重設它。

- 1 使用圓珠筆或類似工具按 RESET 按鈕。

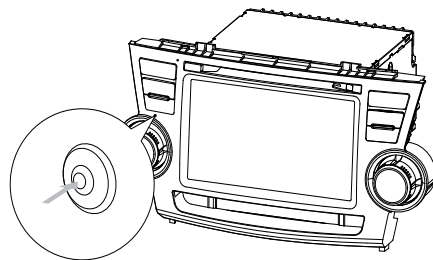

貼士

- 此裝置重設後，所有設定仍保持不變。

移除裝置

要維修、更換保險絲或更換此裝置，將此裝置從儀表板中移除。

- 1 卸下此裝置左/右兩側的四 (4) 顆螺絲。
- 2 將此裝置從儀表板中拉出來。

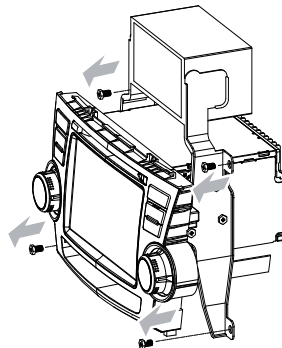

更換保險絲

如果沒有電力，則保險絲可能已損壞且需要更換。

- 1 將此裝置從儀表板中取出來。
- 2 請檢查電源連接。
- 3 請購買與受損保險絲電壓 (15A) 相符的保險絲。

4 更換保險絲。

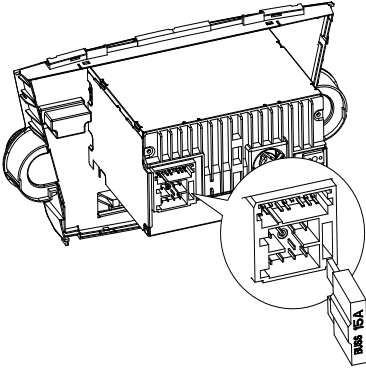

提示

- 如果保險絲剛換好之後立即損壞，則可能是內部發生故障。在此情形下，請諮詢 Philips 經銷商。

11 產品資訊

提示

- 產品資訊可能會被修改，恕不另行通知。

常規

電源供應器	12 V DC (11 V - 16 V) · 負極接地
保險絲	15 A
適用的喇叭阻抗	4 至 8 Ω
最大輸出功率	50 W × 4 頻道
連續輸出功率	24 W × 4 頻道 (4 Ω 10% T.H.D.)
前置放大器輸出電壓	2.0 V (CD 播放模式: 1 kHz · 0 dB · 10 k Ω 負荷)
重低音喇叭輸出電壓	2.0 V (CD 播放模式: 61 Hz · 0 dB · 10 k Ω 負荷)
輔助輸入功率	\geq 500 mV
尺寸 (W × H × D)	178 × 100 × 160 毫米
重量 (主裝置) :	2.7 千克

光碟播放機

系統	DVD / CD 音訊 / MP3 系統
頻率響應	20 Hz 至 20k Hz
訊噪比	>75dB
總諧波失真	1% 以內
聲道分離度	>55dB
視訊訊號格式	僅限於 NTSC
視訊輸出	1 +/- 0.2V

選台器

頻率範圍 - FM	87.5 - 108.0 MHz (歐洲)
頻率範圍 - AM(MW)	522 - 1620 KHz (歐洲)
可用敏感度 - FM	5 μ V
可用敏感度 - AM (MW)	50 μ V

LCD

熒幕尺寸	8 吋 (16:9)
顯示解像度	800 x 480 點
對比率	300
亮度	350 cd/m ²

藍芽

通訊系統	藍芽標準 2.0 版
輸出	藍芽標準功率等級 2
最大通訊範圍	視線約 8 米
頻率波段	2.4 GHz 頻段 (2.4000 GHz 至 2.4835 GHz)
與藍芽設定檔 相容	免提規格 (HFP) 耳筒規格 (HSP) 進階音訊傳播規格 (A2DP) 音訊/視訊遙控規格 (AVRCP)
受支援的編解 碼器	SBC (子帶編解碼器)
接收 傳送	SBC (子帶編解碼器)

兼容 USB 裝置：

- – USB 快閃記憶體 (USB 2.0 或 USB1.1)
- – USB 快閃播放器 (USB 2.0 或 USB1.1)
- 記憶卡 (SD / MMC / SDHC)

支援的格式：

- USB 或記憶檔案格式：FAT16、FAT32
- MP3 位元速率 (資料傳輸速率)：32 至 320 Kbps 及變動位元速率
- WMA v9 或較舊版本
- 最多 8 層的巢狀結構目錄
- 專輯/資料夾數目：上限 99
- 曲目/標題數目：上限 999
- ID3 tag v2.0 或更新版本
- Unicode UTF8 格式的檔案名稱 (最大長度：128 位元組)

受支援的 MP3 光碟格式：

- ISO9660、Joliet
- 最大標題數目：512 (具體視檔案名稱長度而定)
- 最大專輯數目：255

- 受支援的取樣頻率：32 kHz、44.1 kHz、48 kHz
- 受支援的位元率：32-320 Kbps 以及變動位元速率

受支援的視訊格式：

- DVD
- Divx 家庭影院
- MP4
- Xvid



提示

- 要獲取最佳的播放效果，推薦使用 4.5 Mbps 的位元率。

12 疑難排解

警告

- 請勿拆開設備外殼。

為保證保固的有效性，請勿自行嘗試修理系統。如果您在使用本設備時碰到任何問題，請在送修前先行檢查下列事項。如果問題仍未解決，請造訪 Philips 網站 (www.philips.com/welcome)。與 Philips 聯絡時，請先準備好您的產品、型號與序號。

沒有電力

- 汽車引擎尚未發動。啟動汽車引擎。
- 連接錯誤。
- 保險絲已損壞。更換保險絲。

沒有聲音

- 音量偏低。調節音量。
- 揚聲器連接錯誤。

無法播放光碟

- 光碟正反面倒置。請確定封面朝上。
- 光碟髒污。請使用乾淨柔軟的無絨布清潔光碟。從光碟的中心向外擦拭。
- 光碟損壞。請換另一片光碟試試。
- 使用了不相容的光碟。請換另一片光碟試試。
- 光碟分級超過限制設定。請降低分級設定。
- 光碟區碼與此裝置不相容。請使用適當區碼的光碟。

沒有影像

- 手掣電線連接錯誤。請檢查手掣佈線情形。

影像閃爍或失真

- 視訊 DVD 設定與 DVD 不符。調整視訊 DVD 設定。
- 視訊連接不當。請檢查連接情形。

廣播中出現雜訊。

- 訊號太弱。選擇其他訊號較強的頻道。
- 檢查汽車天線的連接。
- 將廣播從立體聲變更更改為單聲道。

預設電台丟失。

- 電池線纜連接不正確。請將電池線纜連接到始終帶電的終端。

保險絲損壞

- 保險絲類型不正確。請更換成 15A 保險絲。
- 揚聲器電線或電源線接地。請檢查連接情形。

螢幕顯示 ERR-12

- USB/SD/MMC 數據錯誤。檢查 USB 裝置或 SD/MMC 卡。

關於藍芽裝置

即使在成功連接藍芽後，在系統中也無法播放音樂。

- 無法使用此裝置與系統播放音樂。

與已啟用藍芽功能的裝置建立連接後音質很差。

- 藍芽接受效果很差。將此裝置進一步移近系統或移除此裝置和系統之間的任何障礙物。

無法建立與系統的連接。

- 此裝置不支援系統所需的設定檔。
- 未啟用裝置的藍芽功能。有關如何啟用藍芽功能，請參閱裝置的用戶手冊。
- 系統不是處於配對模式中。
- 系統已與其他已啟用藍芽功能的裝置建立了連接。斷開此裝置或所有其他已連接裝置，然後重試。

不斷地連接和斷開已配對的電話。

- 藍芽接受效果很差。將電話進一步移近系統或移除電話和系統之間的任何障礙物。
- 當您撥打或結束通話時，有些電話可能會不斷地連接和斷開。這並不表明系統有任何故障。
- 對於某些電話，可能會自動停用藍芽功能作為省電功能。這並不表明系統有任何故障。

13 詞彙表

M

MMC

MultimediaCard。具有快閃記憶體記憶卡類型。

MP3

具有聲音資料壓縮系統的檔案格式。MP3 是 Motion Picture Experts Group 1 (或 MPEG-1) Audio Layer 3 的縮寫。如果使用 MP3 格式，一張 CD-R 或 CD-RW 大約可以包含比一般 CD 多 10 倍以上的資料。

R

RDS (收音機資料系統)

RDS 調諧器可以根據電台廣播的音樂 (或談話) 類型自動調諧電台。RDS 也允許接收器顯示文字訊息，甚至顯示圖形 (通常為呼號和格式資訊)，許多 FM 電台在其正常廣播訊號的副載波訊號中含有這些訊息。有些裝備了 RDS 的調諧器在播放 CD MD 或錄音帶等其他媒體時甚至可以覆蓋交通告警或緊急廣播。還有一些其他有用的功能，越來越多的 RDS 電台提供其中許多功能。

S

SD

Secure Digital。具有快閃記憶體的記憶卡類型。

SDHC

大容量 SD 儲存卡 (SDHC) 是一種基於 SDA 2.00 規範的閃存卡。SDA 2.00 規範允許 SD 卡擁有從 4GB 到 32GB 的高容量儲存，並不斷擴充。

W

WMA (Windows Media Audio)

Microsoft 所擁有的音訊格式，這是 Microsoft Windows Media 技術的一部分。包括 Microsoft Digital Rights Management 工具、Windows Media Video 編碼技術和 Windows Media Audio 編碼技術。

位

位元率

通過 USB 連接埠的最大數據傳輸速度。

地

地區碼

讓光碟只能在指定地區播放的系統。這個設備只能播放具有相容地區碼的光碟。您可以在產品標籤上找到設備的地區碼。有些光碟可以適用一個以上的地區 (或所有地區)。

藍

藍芽

Bluetooth® 是短距離無線通訊協定，可以讓行動裝置分享資訊和應用程式，而無需擔心纜線或介面相容性。這個名字取自統一丹麥的維京國王。在 2.4GHz 時進行操作。如需詳細資訊，請造訪 www.bluetooth.com。

