





Korte handleiding/Menu's bedienen



Druk de **Linkersoftkey (LSK)**  in de stand-by modus in om het hoofdmenu op te roepen.

Met de **Navigatietoetsen**  kunt u vooruit-/teruggaan of door de lijsten bladeren.

Druk op **LSK**  voor het selecteren van een menu of opties en voor het bevestigen van een instelling.

Druk de **Rechtersoftkey (RSK)**  in de stand-by modus in om het **Telefoonboek** op te roepen en met de **Linkersoftkey (LSK)**  met **BEKIJK** de details weer te geven.

Door de softkeys kort in te drukken bevestigt u de functies die boven de toetsen worden weergegeven.

Met de **Navigatietoets naar boven**  roept u in de stand-by modus de **Aut.nummer-herhalingslijst** op en met de **Navigatietoets naar beneden**  de **Bellijst**.

Gesprek aannemen/
beëindigen





Bellen

Nummer voorkeuze &  of  & nummer invoeren

Bellijst tonen

Druk op , scroll met  om de **Bellijst** of **SMS** te selecteren en blader met .



Nummer automatisch
herhalen

Druk op , blader met  en druk op .

Bellen met het
telefoonboek

Druk op de **RSK** , blader met  en druk op .

Namen aan het tele-
foonboek toevoegen

Voer het nummer in en druk op de **LSK**  om **BEWAAR** te selecteren, voer de naam in en druk op .

Hoornvolume tijdens
een gesprek instellen

Verhogen: , scroll naar boven. Verlagen: , scroll naar beneden.





Luidsprekervolume van
de handset instellen

Tijdens een handsfree gesprek met , verhogen, met  verlagen.

Microfoon uit- en
weer inschakelen

Tijdens een gesprek op **LSK**  **DEMP** drukken; druk **LSK**  nogmaals in om **UNMUTE** te selecteren.

Datum en tijd
instellen

Roep met de **LSK**  de menulijst op, scroll met  naar **Alarm Klok** en druk op  **SELECT**, druk op  om de **Datum & Tijd** te selecteren. Voer de actuele tijd (UU:MM) in en vervolgens de datum (DD/MM) en druk op  **SELECT**.

Belmelodie van de
handset instellen

Roep met de **LSK**  de menulijst op, scroll met  naar **Personaliseren** en druk op  **SELECT**, scroll met  naar **Handset Melod.** en druk op  **SELECT**. Scroll met  naar **HS Bel Melodie** en druk op  **SELECT**. Blader met  door de lijst om de belmelodieën te beluisteren en selecteer de gewenste belmelodie met .

Antwoordapparaat
activeren/deactiveren
(geldt alleen voor DECT 627)

Druk  op het basisstation om het antwoordapparaat AAN/UIT te zetten

Kleurendisplay

Kopregel: weergave van symbolen en de actuele menufunctie.

Softkeyregel: weergave van de contextuele menufuncties.

Linkersoftkey

- In de stand-by modus kort indrukken om het hoofdmenu op te roepen.

- Kort indrukken: een contextueel menu selecteren.

Telefoneren-toets/ R-functie

- Indrukken om een verbinding tot stand te brengen en een gesprek aan te nemen.

- **R**-functie tijdens een bestaande verbinding activeren voor toegang tot de diensten van providers.

Toetsblokkering & invoegen *

- Kort indrukken: voor het invoeren van een * bij de nummerinvoer

- Lang indrukken: toetsblokkering in stand-by modus in-/uitschakelen

Luidspreker*

- Kort indrukken: een verbinding tot stand brengen of de luidspreker van de handset tijdens een gesprek activeren

Luidspreker

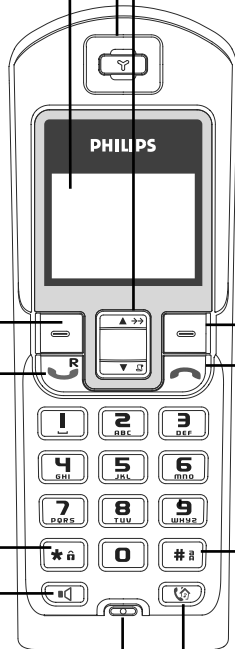

Microfoon

Navigatietoetsen



Scrollen om door de menu's en opties te navigeren.



Scrollen naar boven:

Aut.nummerherhalingslijst in de stand-by modus oproepen.



Scrollen naar beneden:

Bellijst/SMS-lijst in de stand-by modus oproepen.

Rechtersoftkey

- Kort indrukken: het **Telefoonboek** in de stand-by modus oproepen.

- Kort indrukken: een contextueel menu selecteren.

Ophangtoets

- Kort indrukken: verbinding beëindigen of afbreken (terugkeren naar stand-by modus).

- Lang indrukken: handset uitschakelen.

Overschakeltoets/ # invoegen

- Kort indrukken: teken # invoegen.

- Kort indrukken: kleine letters/ hoofdletters in tekstinputmodus.

- Lang indrukken: het pauzeteken (P) bij het invoeren van het telefoonnummer invoegen.

Intern gesprek / gesprek doorverbinden

- Kort indrukken: intern gesprek beginnen.

- Kort indrukken: tijdens een intern gesprek, het gesprek doorverbinden of tussen een intern en een extern gesprek overschakelen

- Kort indrukken: intern gesprek aannemen.

***Let op:** Het activeren van de handsfree-functie kan het volume in de oortelefoon plotseling zeer sterk verhogen. Zorg ervoor, dat u de handset niet te dicht bij uw oor houdt.

Symbolen op het display van de handset

Op het display krijgt u informatie over de bediening van uw telefoon. In de kopregel van het display kunnen in totaal 9 symbolen verschijnen:



Voordat de handset voor de eerste keer in gebruik wordt genomen moeten de accu's evt. eerst gedurende enkele minuten worden opgeladen, voordat er symbolen op het display verschijnen.



De handset is aangemeld en bevindt zich binnen reikwijdte van het basisstation.

Wanneer dit symbool **knippert** is de handset niet op het basisstation aangemeld of bevindt zich buiten reikwijdte van het basisstation.



Het belseinmaal is gedeactiveerd.



Het alarm is geactiveerd.



Actief extern gesprek. Wanneer dit symbool **knippert**, komt er een extern gesprek binnen of de lijn is reeds bezet door een extra handset.



Actief intern gesprek. Wanneer dit symbool **knippert**, komt er een intern gesprek binnen.



De toetsblokkering is geactiveerd.



De luidspreker van de handset is geactiveerd.



Nieuw(e) bericht(en) (SMS, belijstnotitie of voicemailbericht).

Terwijl de accu's worden opgeladen verandert de status van de balkjes van het accusymbool van 'accu leeg' in de status 'accu vol'.



De status van de accu van de handset wordt weergegeven:

Vol 2/3 1/3 en accu leeg .

Symbolen op het display van het basisstation

(geldt alleen voor DECT 627)

Het display van het basisstation DECT 627 geeft informatie over het antwoordapparaat en de instellingen van het antwoordapparaat:

Tijd (UU:MM)



Datum (DD/MM)

Aantal berichten



Nieuw(e), nog niet beluisterd(e) bericht(en) op het antwoordapparaat.



Oud(e) bericht(en) op het antwoordapparaat, reeds beluisterd.



Het antwoordapparaat is INgeschakeld



Geeft het type van de ingestelde meldtekst weer.



Geeft het aantal belseinmalen weer, voordat het antwoordapparaat het gesprek aanneemt en de meldtekst afspeelt.



Meeluisteren op het basisstation AAN en UIT.

DECT 623 Basisstation

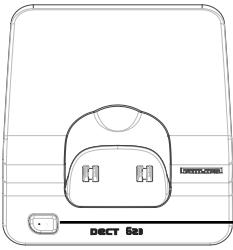

Paging-toets

Met de paging-toets kunt u een zoekgeraakte handset zoeken, wanneer de handset reeds op de basis is aangemeld en opgeladen is. Druk de toets in tot het belsemaal van de handset klinkt. Nadat u de handset heeft gevonden, drukt u op de  - toets om de paging-functie te beëindigen.

DECT 627 Basisstation



Volumetoetsen

Voor het instellen van het basisvolume.

De achtergrondverlichting wordt automatisch geactiveerd, wanneer er nieuwe berichten op het antwoordapparaat zijn of het geheugen van het antwoordapparaat vol is. Symbolen zie pagina 3.



Paging-toets

Indrukken: Alle handsets oproepen.



AAN/UIT-toets

Indrukken: Antwoordapparaat AAN of UIT zetten.



Terugspringen/ nogmaals afspelen

Bij indrukken binnen 1 seconde tijdens de weergave: terugspringen naar vorige bericht. Bij indrukken nadat het bericht langer dan 1 seconde wordt afgespeeld: actuele bericht nogmaals afspelen. In de instellingenmodus kan met deze toets een instelling worden gewijzigd.

Luidspreker

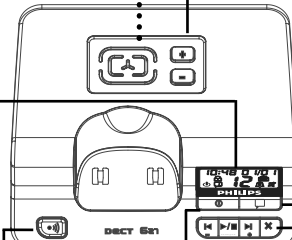

Memo's en

meldteksten opnemen

Kort indrukken: een memo opnemen.
Lang indrukken: meldtekst 1 of 2 opnemen (zie pagina 49).



Verwijderen-toets

Kort indrukken: actuele bericht verwijderen tijdens de weergave.
Lang indrukken: in de stand-by modus alle berichten verwijderen (wanneer alle berichten reeds werden beluisterd).



Overslaan/volgend

bericht

Kort indrukken: Naar het volgende bericht gaan terwijl u berichten beluistert. In de instellingenmodus kan met deze toets een instelling worden gewijzigd.



Weergave/ stop-toets

Kort indrukken: bericht(en) beluisteren.
Kort indrukken: Weergave van een bericht beëindigen.
Lang indrukken: instellingenmodus antwoordapparaat oproepen.

Menu's bedienen	1
DECT 623 / DECT 627 handset	2
Symbolen op het display van de handset	3
Symbolen op het display van de basis DECT 627	3
Basisstation DECT 623 & DECT 627	4
Inhoudsopgave	5-6
Menu-overzicht	7-9
Contextueel bepaalde softkeyfuncties	9
Conformiteit, milieu en veiligheid	10
Conformiteitsverklaring	
Eisen van de GAP-standaard	11
DECT 623/627 installeren	
DECT 623/627 uitpakken	12
Basisstation plaatsen	13
Accu's plaatsen en vervangen	13
Accucapaciteit en reikwijdte	13
Configuratiemodus	14
Handset AAN/UIT en toetsblokkering AAN/UIT	14
Inleiding	
Stand-by modus	15
De menustructuur en bediening	15
Basisfuncties	16
Beschikbare functies tijdens een gesprek	17
Tekstinvoer	18
SMS	
Nieuwe SMS invoeren en verzenden	19
SMS bekijken	20
Inbox	21
Outbox	22
Ontwerp	24
SMS-instellingen	25
Alarm Klok	26
Datum & tijd instellen	26
Alarm instellen	26-27
Telefoonboek	
Groepsbelmelodie	28
Nieuwe invoer	28
Kijken	29

Bellijst	
Kijken	32
Nummer in het telefoonboek opslaan	32
Alles verwijderen	33
Aut.nummerherhalingslijst	
Kijken	34
Nummer in het telefoonboek opslaan	34
Alles verwijderen	35
Intercom	
Intern gesprek	36
Doorverbinden	36
Groepsgesprek	37
Personaliseren	
Achtergrond	38
Contrast	38
Handset Melodie	38
Handset Naam	40
Auto Antwoord	40
Taal	40
Geavanceerde instellingen	
Kies modus	41
Flash Tijd	41
Taal antwoordapparaat (geldt alleen voor DECT 627)	42
Beveiliging	42
Registratie	43
Deregistratie	43
Resetten	43
Diensten van providers	44
Antwoordapparaat DECT 627	
Toetsen	45
Display	46
Opgeslagen berichten	46
Antwoordapparaat - berichten verwijderen	47
Antwoordapparaat - instellingen	47
Uitgaande berichten	49
Een memo opnemen en beluisteren	50
Bediening op afstand	51
Standaardinstellingen	51
Veelgestelde vragen - FAQ	52-53
Zelf fouten opsporen en verhelpen	54-55
Index	56

Menu-overzicht

Druk de **Linkersoftkey (LSK)**  in om het menu in de stand-by modus op te roepen.

Met de **Navigatietoetsen**  kunt u in de menulijst vooruit- of teruggaan.

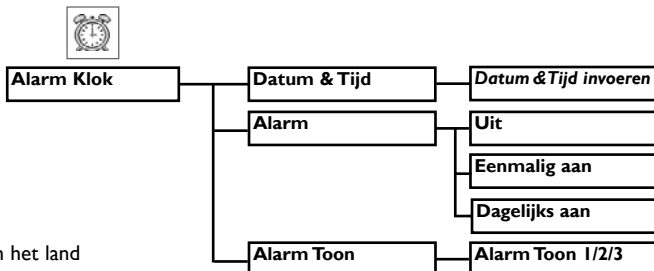
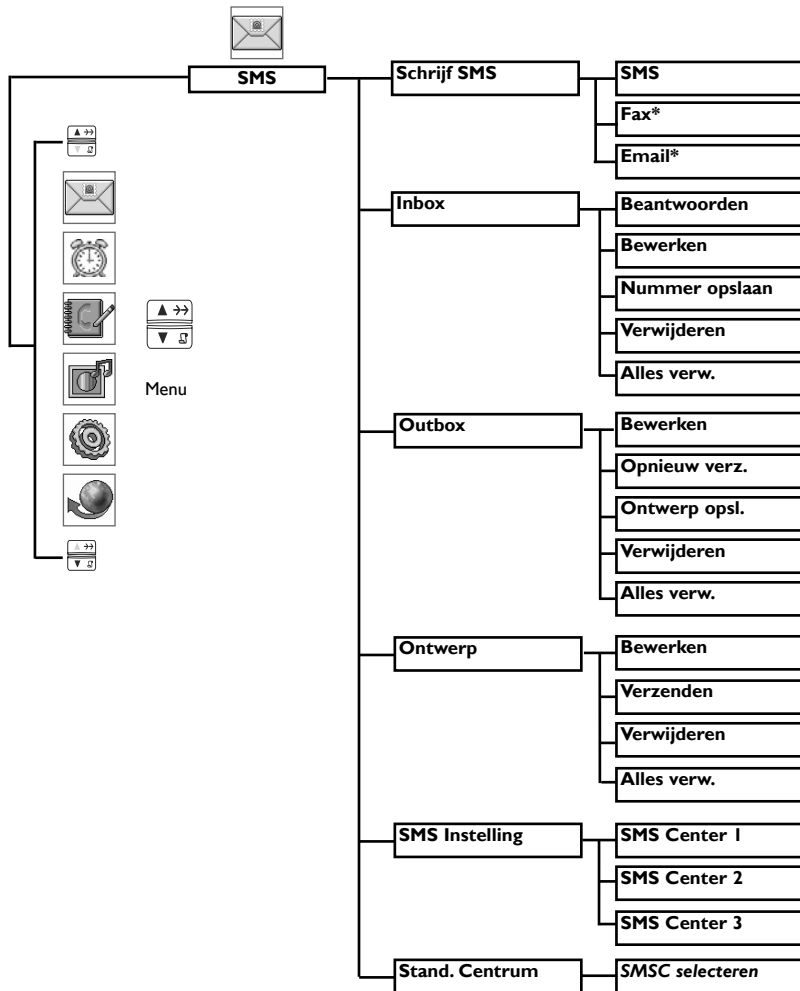

* Afhankelijk van het land

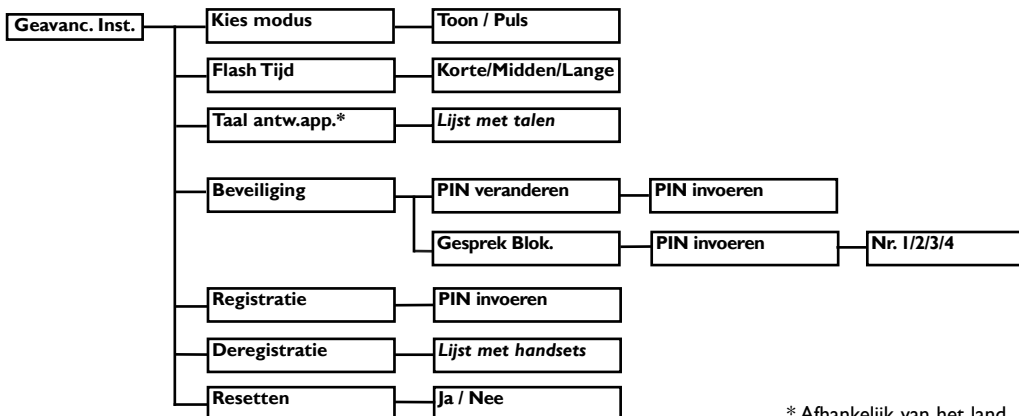
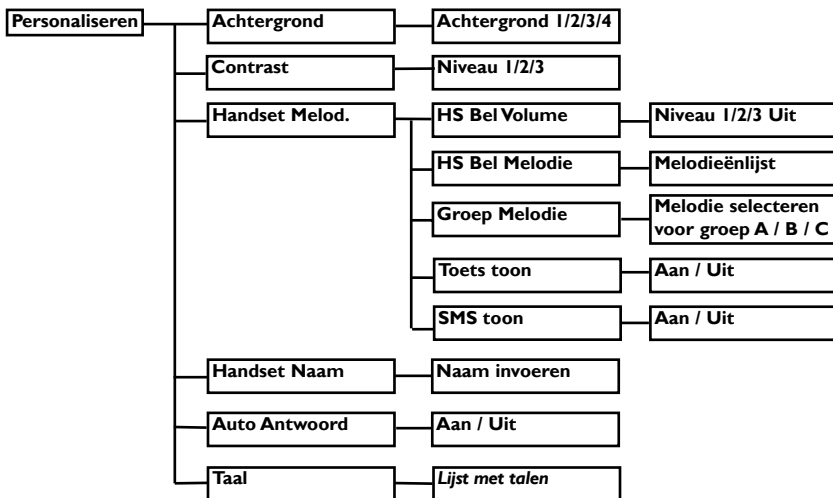
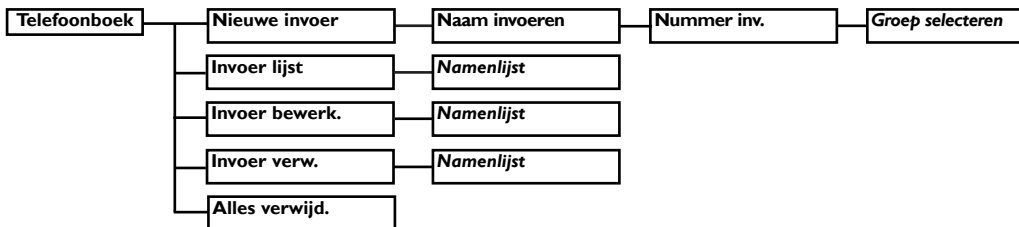

* Afhankelijk van het land

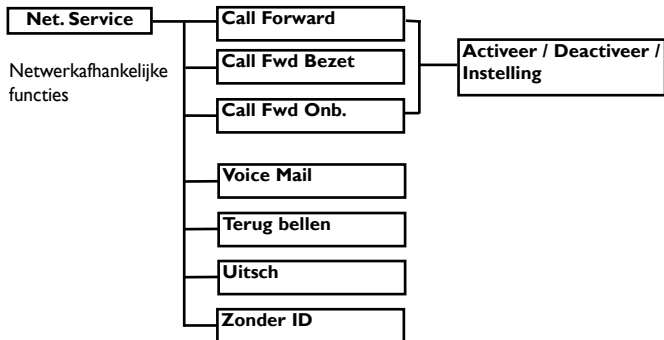

Contextueel bepaalde softkeyfuncties

Afhankelijk van de context kunnen de onderstaande softkeyfuncties boven de linker- en rechtersoftkey op het display worden weergegeven:

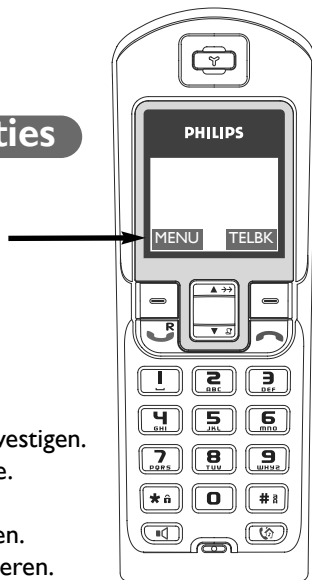

Softkey	Functie
MENU	Een menufunctie oproepen.
SELECT	De actuele keuze selecteren.
OK	De actuele instelling/invoer of functie bevestigen.
TERUG	Teruggaan naar de vorige displayweergave.
TELBK	De telefoonboeklijst oproepen.
DEMP	De microfoon van de handset uitschakelen.
UNMUTE	De microfoon van de handset weer activeren.
STIL	De belmelodie voor binnenkomende gesprekken uitschakelen.
LEEG	Het actuele teken verwijderen en de cursor naar links plaatsen.
BEWAAR	In het telefoonboek opslaan.
STOP	Een alarmsignaal beëindigen.
BEKIJK	De details van een notitie weergeven.
ALLES	Alle handsets met de intercom oproepen.
CONF.	Een groeps gesprek tot stand brengen.

Veiligheidsinformatie

Deze apparaatuitvoering kan tijdens een stroomstoring niet worden gebruikt voor het bellen van een alarmnummer. Gebruik in geval van nood een ander apparaat, bijv. een mobiele telefoon.

Conformiteit

Bij deze verklaart Philips dat deze DECT 623xx, DECT 627xx voldoet aan de essentiële eisen en aan de overige relevante bepalingen van Richtlijn 1999/5/EC. Dit product is uitsluitend bedoeld voor aansluiting op het analoge telefoonnet in de landen die op de verpakking staan aangegeven.

Voeding

Dit product heeft een voeding nodig van 220-240 Volt met eenfasige wisselstroom, met uitzondering van IT-installaties overeenkomstig de norm EN 60-950. Tijdens een stroomstoring kan de verbinding worden verbroken.

Let op!

Het elektrische net wordt overeenkomstig de norm EN 60-950 als gevaarlijk geclassificeerd. De stroomvoorziening naar het apparaat kan alleen worden onderbroken door de netstekker uit het stopcontact te trekken. Gebruik daarom een goed bereikbare wandcontactdoos.

Telefoonaansluiting

De spanning in het telefoonnet wordt als TNV-3 (Telecommunication Network Voltages, overeenkomstig de bepaling in de norm EN 60-950) geclassificeerd.

Veiligheidsinstructies

Houd de handset uit de buurt van vloeistoffen. Demonteer noch de handset noch het basisstation. U zou met gevaarlijke spanningen in aanraking kunnen komen. De oplaadcontacten en de accu mogen niet met geleidende voorwerpen in aanraking komen. Gebruik uitsluitend de voorgeschreven accu's/batterijen, anders bestaat het risico op explosie.

Het activeren van de handsfree-functie kan het volume in de oortelefoon plotseling zeer sterk verhogen. Zorg ervoor, dat u de handset niet te dicht bij uw oor houdt.

Milieubescherming

Let bij het verwijderen van het verpakkingsmateriaal, de verbruikte accu's telefoon altijd op de plaatselijke, geldende voorschriften.

Recycling en afvalverwijdering

Instructies voor het op verantwoorde wijze verwijderen van oude producten.

De WEEE-richtlijn ('Waste of Electrical and Electronic Equip-ment', afval uit elektrische en elektronische apparatuur; 2002/ 96/EG) werd opgesteld ter bescherming van de gezondheid van mensen en van het milieu, om ervoor te zorgen dat uitgediende producten worden verwijderd onder gebruikmaking van de beste technische mogelijkheden voor hergebruik en recycling.

Uw product werd ontwikkeld en gemaakt van hoogwaardige materialen en componenten die kunnen worden gerecycled en hergebruikt.

Gooi uw oude product niet bij het huisvuil.

Stel u op de hoogte van de plaatselijke inzamelpunten voor elektrische en elektronische afvalproducten die zijn voorzien van dit symbool:



Maak gebruik van één van de onderstaande verwijderings-mogelijkheden:

1. Verwijder het complete product (inclusief de kabels en stekkers) bij het bevoegde WEEE-inzamelpunt.
2. Wanneer u een vervangend product koopt, kunt u uw oude apparaat bij de speciaalzaak afgeven. Overeenkomstig de WEEE-richtlijn is de detailhandel verplicht oude apparaten terug te nemen.

Declaration of conformity

We,
PHILIPS Consumer Electronics
Route d'Angers
72081 Le Mans Cedex 9
France

Declare that the products DECT62xx are in compliance with ANNEX IV of the R&TTE-Directive 1999/5/EC and then with the following essential requirements :

Article 3.1 a: (protection of the health & the safety of the user)

Safety: EN 60950-1 (10/2001)

SAR: EN 50371 (2002)

Article 3.1 b: (protection requirements with respect to electromagnetic compatibility)

EMC : ETSI EN 301 489-6 V1.2.1 (08/2002) & ETSI EN 301 489-1 V1.4.1 (08/2002)

Article 3.2: (effective use of the radio spectrum)

Radio : EN 301 406 V1.5.1 (2003)

The presumption of conformity with the essential requirements regarding Council Directive 1999/5/EC is ensured.

Date : 20/05/2005

Le Mans



CE 0168

Product Quality Manager
Home Communication

Eisen van de GAP-standaard

De GAP-standaard is een garantie voor het feit, dat alle handsets en basisstations die geschikt zijn voor DECT™ en GAP voldoen aan de minimumeisen van de standaard, ongeacht het merk. Uw handset en uw basisstation DECT 623/627 voldoen aan de GAP-eisen, d.w.z. de werking van de volgende functies wordt gegarandeerd: handset aanmelden, lijn bezetten, gesprekken ontvangen en telefoonnummers kiezen. De uitgebreide functies kunnen mogelijk niet ter beschikking staan, wanneer u een handset van een ander merk (geen DECT 623/627) op uw basisstation gebruikt (met uitzondering van de handsets uit de productreeks DECT 723 en DECT 727).

Wanneer u de handset DECT 623/627 op een basisstation dat geschikt is voor GAP van een ander merk wilt aanmelden en gebruiken, dient u eerst de aanwijzingen in de technische gegevens van de fabrikant op te volgen en vervolgens de stappen voor het aanmelden die in deze gebruiksaanwijzing staan vermeld, zie pagina 43.

Om een handset van een ander merk aan te melden op de basis DECT 623/627, zet u de basis in de aanmeldmodus (pagina 43) en volgt u vervolgens de aanwijzingen op in de technische gegevens van de fabrikant.

Philips heeft de batterijen/accumulatoren en de verpakkingen van de apparatuur gemerkt met standaardsymbolen om te bevorderen dat deze volgens de milieuvorschriften worden verwijderd.



Er werd een financiële bijdrage geleverd aan de nationale instellingen voor hergebruik en recycling.



Het verpakkingsmateriaal dat voorzien is van deze symbolen kan worden gerecycled.

DECT™ is een geregistreerd handelsmerk van ETSI ten gunste van de gebruikers van de DECT-technologie.

DECT 623 uitpakken

In de verpakking van de DECT 623 bevinden zich:

Een basisstation DECT 623



Een handset DECT 623



Oplaadbare accu's/batterijen NiMH 2HR / AAA 550 mAh



Een bedieningshandleiding en een SMS-brochure



Een garantietaart



Een netsnoer



Een telefoonsnoer*

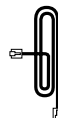

DECT 627 uitpakken

In de verpakking van de DECT 627 bevinden zich:

Een basisstation DECT 627

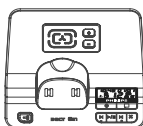

Een handset DECT 627



Oplaadbare accu's/batterijen NiMH 2HR / AAA 550 mAh



Een bedieningshandleiding en een SMS-brochure



Een garantietaart



Een netsnoer



Een telefoonsnoer*



***Aanwijzing:** in de verpakking kan zich behalve het telefoonsnoer ook een aparte lijnadapter bevinden. In dat geval dient u **eerst de lijnadapter op het telefoonsnoer aan te sluiten, voordat u deze in de telefooncontactdoos steekt.**

In de verpakkingen van de DECT 623 en de DECT 627 zult u ook een of meer extra handsets aantreffen, oplaadstations met bijbehorend netsnoer en extra oplaadbare accu's.

Basisstation installeren

Plaats uw product dicht genoeg bij de telefoon en belangrijkste contactdozen zodat de kabels lang genoeg zijn. Sluit het telefoonsnoer en de voedingskabel aan op de basis en steek het andere uiteinde van de kabel in de desbetreffende wandcontactdozen. Wanneer u een breedband-DSL-internetaansluiting heeft, dient u ervoor te zorgen dat u op elke wandcontactdoos die in huis is geplaatst een DSL-filter hebt aangesloten, en zorg ervoor dat de modem en de telefoon op de juiste filterbus zijn aangesloten (voor ieder toestel een eigen bus).

Let op! Het elektrische net wordt overeenkomstig de norm EN 60-950 als gevaarlijk geclassificeerd. De stroomvoorziening naar het apparaat kan alleen worden onderbroken door de netstekker uit het stopcontact te trekken. Gebruik daarom een goed bereikbare wandcontactdoos.

Let erop, dat zowel het netsnoer als het aansluitsnoer van de telefoon op de juiste aansluitingen zijn aangesloten, omdat het apparaat kan worden beschadigd, wanneer de snoeren verkeerd zijn aangesloten.

Let op! gebruik alleen de meegeleverde aansluitkabels, anders krijgt u waarschijnlijk geen kiestoon.

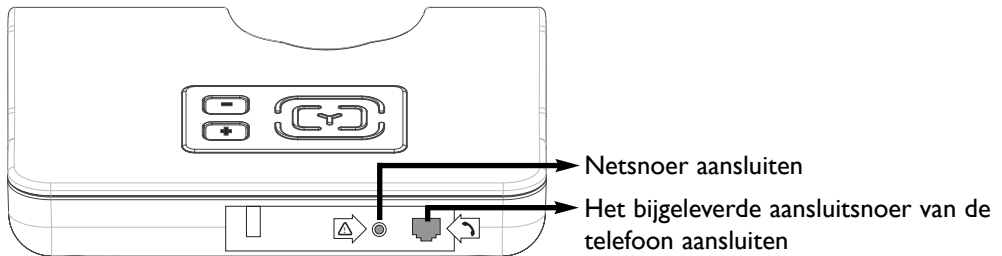

Netsnoer aansluiten

Het bijgeleverde aansluitsnoer van de telefoon aansluiten

Accu's in de handset plaatsen en vervangen

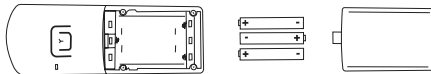

Open het deksel van het accuvakje, plaats de accu's zoals afgebeeld en sluit het vakje weer. Wanneer de handset in de oplader van de basis wordt geplaatst (voor het opladen van de accu), bewegen de 3 balken van het accusymbool. De handset is na 12 - 15 uur oplaadtijd volledig opgeladen. Wanneer het apparaat voor de eerste keer in gebruik wordt genomen kan het enkele minuten duren voordat de symbolen op het display verschijnen.

Gebruik uitsluitend de voorgeschreven accu's/batterijen, anders bestaat het risico op explosie.

Let op: tijdens het opladen moet de basis op het elektriciteitsnet zijn aangesloten. Gebruik alleen oplaadbare accu's.

De garantie geldt niet voor accu's/batterijen en alle slijtonderdelen met een beperkte levensduur.



Accu's mogen niet bij het huisvuil worden gegooid.

Accucapaciteit en reikwijdte

De optimale accucapaciteit wordt bereikt nadat de accu 3 maal volledig is opgeladen/ontladen. Wanneer de reikwijdte wordt overschreden hoort u gekraak, ga dan dichterbij de basis toe. Houd de basis verwijderd van elektrische apparaten om de optimale reikwijdte te benutten.

Accucapaciteit bij telefoneren	Accucapaciteit in stand-by modus	Reikwijdte binnenshuis	Reikwijdte buitenshuis
circa 14 uur	circa 140 uur	circa 50 meter	circa 300 meter

Landinstellingen Functie afhankelijk van het land

Voordat u uw DECT 623/627 gebruikt dient u de telefoon te configureren voor het land waarin u woont.

Allereerst dient u de accu's te plaatsen en moet de handset worden opgeladen.

Druk op  **MENU**.

Scroll  om door de lijst van de verschillende landen te bladeren.

Druk op  **SELECT** om het gewenste land te selecteren.

Blader met  door de lijst van providers.

Druk op  **SELECT** om de gewenste provider te selecteren.

Uw telefoon is klaar voor gebruik.

Zie pagina 40, wanneer u uw DECT 623/627 opnieuw moet configureren.

Aanwijzing: Wanneer  **TERUG** wordt ingedrukt, verschijnt opnieuw het scherm voor de selectie van een land.

Handset UIT-/INschakelen

Om de handset UIT of IN te schakelen, houdt u de  - toets ingedrukt.



Toetsblokkering activeren/deactiveren

Houd in de stand-by modus de  - toets langer ingedrukt om de toetsblokkering te activeren of te deactiveren.

Inleiding

Stand-by modus

In de stand-by modus geeft uw DECT 623/627 verschillende informatie aan:

- De datum en de tijd, de naam van de handset en aanwijzingen om het menu op te roepen.
- Niet-aangenomen gesprekken, nieuwe SMS-  of voicemailberichten, indien aanwezig,
- en het alarm , indien geactiveerd.





U kunt een afbeelding voor de achtergrond instellen (zie pagina 38), die in de stand-by modus wordt weergegeven. Bij levering is reeds vooraf een afbeelding voor de achtergrond ingesteld.



De menustructuur en bediening





Om het hoofdmenu in de stand-by modus op te roepen, drukt u op de linkersoftkey  **MENU**.

Scroll met  naar boven of met  naar beneden om het gewenste menu te breken en druk op de linkersoftkey  voor **SELECT**. Druk op de rechtersoftkey  **TERUG** om terug te keren naar de stand-by modus.

De submenu's worden één voor één in een lijst opgesomd, d.w.z. aan het eind van de lijst verschijnt de eerste positie weer.

Op het display kunnen max. vijf submenu's worden weergegeven.

Wanneer de lijst meer dan 5 submenu's bevat, verschijnt in het midden op de onderste displayregel (tussen de softkeyfuncties) een pijl ▼.

Met de navigatietoets  kunt u een bepaald submenu aansturen, druk vervolgens op de linkersoftkey  voor **SELECT**.

Aanwijzing: u kunt in de stand-by modus met de rechtersoftkey

 **TEL BK** de telefoonboeklijst direct oproepen, met de

navigatietoets naar beneden  de bellijst en met de navigatietoets naar boven  de aut.nummerherhalingslijst.

Telefoonnummer kiezen, gesprek aannemen en beëindigen

Voorkiezen



Telefoonnummer invoeren



Rechtstreeks kiezen



Toets indrukken



Telefoonnummer invoeren



Gesprek aannemen*

Wanneer de telefoon gaat

Gesprek beëindigen



Verbinding maken

Gesprek aannemen

* U kunt ook de - toets indrukken om een binnenkomend, extern gesprek in de handsfree modus aan te nemen. Wanneer u het automatisch antwoorden hebt geactiveerd (zie pagina 40), wordt het gesprek automatisch aangenomen zodra u de handset uit het basisstation of de oplader neemt.

Let op! Bij een binnenkomend gesprek kan het volume van de belmelodie in de oortelefoon worden verhoogd. Zorg ervoor, dat u de handset niet te dicht bij uw oor houdt, wanneer de belmelodie klinkt.

Gespreksteller

Zodra een verbinding tot stand is gekomen (gekozen nummer of gesprek aangenomen) verschijnt de gespreksteller op het display van de handset.

Bellen met het telefoonboek



Druk op de **RSK** om direct toegang te krijgen tot het **TELBK**.

Selecteer een naam uit de lijst.

Start het kiezen.

Voorgekozen nummer en naam opslaan



Voer het telefoonnummer in.

Druk op **BEWAAR**.

Voer de naam in en druk op **OK**.

Wijzig de naam indien nodig en druk op **OK**.

Automatische nummerherhaling met de bellijst



Druk op de de navigatietoets naar beneden om de **Bellijst** direct op te roepen.

Druk op **SELECT**.

Selecteer een notitie.

Start het kiezen.

Beschikbare functies tijdens een gesprek

Tijdens een extern gesprek staan er andere opties ter beschikking.

Microfoon handset uitschakelen



- Indrukken om **DEMP** te selecteren (Uw gesprekspartner kan u niet meer horen).
- Opnieuw indrukken om het gesprek voort te zetten (**UNMUTE**).

Intern gesprek (alleen mogelijk, wanneer er ten minste twee handsets aanwezig zijn)

Tijdens een extern gesprek kunt u de intercom-toets gebruiken om een andere handset op te roepen en bijv. het externe gesprek naar deze handset door te verbinden.

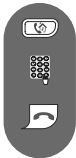

- Indrukken om het externe gesprek vast te houden, de beller kan u niet meer horen.
- Voer het nummer van de handset in waarnaar u het gesprek wilt doorverbinden.
- Indrukken, nadat de tweede handset het gesprek heeft aangenomen om de verbinding op de eerste handset te verbreken.

Er staan andere opties ter beschikking (**Mute** en **Groepsgesprek**), zie pagina 36-37.

Luidspreker handset AAN/UITschakelen

Met  kan de luidspreker van de handset geactiveerd/gedeactiveerd worden.

Let op: Het activeren van de handsfree-functie kan het volume in de oortelefoon plotseling zeer sterk verhogen. Zorg ervoor, dat u de handset niet te dicht bij uw oor houdt.



Tijdens een gesprek het hoornvolume van de handset of het volume van de luidspreker verhogen/verlagen



- Tijdens een gesprek naar boven scrollen om het volume te verhogen of naar beneden om het volume te verlagen.

De laatst geselecteerde instelling wordt opgeslagen en geldt voor het volgende gesprek.

Nummerweergave en aankloppen



Wanneer u de aankloppen-functie bij uw operator hebt geactiveerd, wordt een tweede, inkomend gesprek aangekondigd door middel van een klopsignaal. De naam of het telefoonnummer van de beller worden weergegeven, wanneer u de mogelijkheid 'nummerweergave' hebt geactiveerd. Druk  en  in om het tweede gesprek aan te nemen (afhankelijk van het operatortype, evt. een andere toets). Meer informatie is verkrijgbaar bij uw operator.

Overschakelen tussen kleine letters en hoofdletters

Standaard wordt de eerste letter aan het begin van een zin met een hoofdletter geschreven.

Met  kunt u overschakelen:

- alle tekens in hoofdletters (ABC)
- alle tekens in kleine letters (abc) of
- de eerste letter is een hoofdletter en de rest van de tekst bestaat uit kleine letters (Abc).

Met de  en -toetsen roept u leestekens en wiskundige tekens op, met  heeft u toegang tot andere speciale tekens (zie onderstaande tabel).

Scroll met  om de cursor naar links of rechts te verplaatsen.

Met  **LEEG** wist u teken voor teken.

Met de standaard tekst invoer

Kunt u de tekst teken voor teken invoeren, door de desbetreffende toets net zo vaak in te drukken, tot de gewenste letter verschijnt.

In de tekst invoermodus verschijnen de letters die m.b.v. de alfanumerieke toetsen moeten worden ingevoerd onder de kopregel.

De actuele hoofdletter- of kleine lettermodus wordt op de onderste displayregels tussen de softkeyfuncties weergegeven (a of A).

Voor het invoeren van 'Peter' met de tekst invoer

Druk eenmaal op  : P

Druk tweemaal op  : Pe

Druk eenmaal op  : Pet

Druk tweemaal op  : Pete

Druk driemaal op  : Peter

Toetsen	Toegewezen tekenset
1	[space] @_# = < > () & € £ \$ ¥ [] { } ¢ §
2	a b c 2 à ä ç å æ
3	d e f 3 è é Δ φ
4	g h i 4 ì Γ
5	j k l 5 Λ
6	m n o 6 ñ ò ö
7	p q r s 7 β Π θ Σ
8	t u v 8 ù ü
9	w x y z 9 φ Ω Ξ Ψ
0	. 0 , / ; : " ' ! ; ? * + - % \ ^ ~

Let op: een onbekend teken (staat niet in de tekensettabel) in ontvangen SMS-berichten wordt door een spatie vervangen. De symbolen €, [en] tellen als 2 tekens.



SMS

Schrijf SMS
Inbox
Outbox
Ontwerp
SMS Instelling
Stand. Centrum

Belangrijke informatie vindt u ook in de bijgaande SMS-brochure, zie verpakking inhoud.

SMS is de afkorting van Short Message Service. Wanneer u van deze dienst gebruik wilt maken moet u de nummerweergave (CLIP) en de mogelijkheid SMS bij uw operator laten activeren. SMS-berichten kunnen met een telefoon (telefoon op het vaste net die geschikt is voor SMS of een mobiele telefoon) een fax of een e-mailadres, worden uitgewisseld; de ontvanger dient eveneens de CLIP- en SMS-functies te hebben geactiveerd.

Bij levering is uw DECT 623/627 ingesteld op een in een land gebruikelijke operator. Wanneer u voor het verzenden en ontvangen van SMS-berichten gebruik wilt maken van een andere operator, dient u de desbetreffende toegangsnummers in te stellen (zie pagina 25 en de SMS-brochure).

Nieuwe SMS schrijven en verzenden

SMS schrijven en naar een telefoon of fax* verzenden



Indrukken om de menulijst op te roepen en op **SELECT** drukken.



Selecteer de optie **Schrijf SMS** en druk op **SELECT**.



Selecteer **SMS** of scroll met naar **Fax** en druk op **SELECT**.*



Voer de tekst in en druk op **OK** (zie pagina 18).

Aanwijzing: om een verkeerd teken te verwijderen, drukt u op **LEEG**. U kunt een willekeurig teken verwijderen en wijzigen door de cursor naar links of naar rechts te verplaatsen om het desbetreffende teken aan te sturen en vervolgens de softkey

LEEG kort in te drukken.

Wanneer u meer dan 160 tekens invoert (voor een SMS naar een telefoon of fax), hoort u een fouttoon.



Voer het telefoonnummer in en druk op **OK**.



Selecteer de optie **Verzenden** of



wanneer u uw SMS wilt opslaan, scroll dan naar **Ontwerp opsl.** en druk op **SELECT**.

U kunt later toegang krijgen tot de opgeslagen SMS vanuit het menu **Ontwerp**.

Uw DECT 623/627 kan in de ontwerpmap en in de outbox telkens 20 SMS'jes à 160 tekens opslaan.

* Afhankelijk van het land

SMS naar een e-mailadres verzenden*

* Afhankelijk van het land





Indrukken om de menulijst op te roepen en op  **SELECT** drukken.

Selecteer de optie **Schrijf SMS** en druk op  **SELECT**.

Scroll naar **Email** en druk op  **SELECT**.

Voer het e-mailadres in (max. 30 tekens) en druk op  **OK**.

Voer de tekst in en druk op  **OK** (zie pagina 18).

Aanwijzing: om een verkeerd teken te verwijderen, drukt u op  **LEEG**. U kunt een willekeurig teken verwijderen en wijzigen door de cursor naar links  of naar rechts  te verplaatsen om het desbetreffende teken aan te sturen en vervolgens de softkey  **LEEG** kort in te drukken. Het e-mailadres maakt deel uit van het SMS-bericht, daarom wordt de maximale lengte van de SMS korter.

Selecteer de optie **Verzenden** of

om uw SMS op te slaan: scroll naar **Ontwerp opsl.** en druk op  **SELECT**.

De opgeslagen SMS kan later via de map **Ontwerp** worden teruggevonden.

SMS bekijken

Op het display wordt aangegeven dat er een (meerdere) nieuw bericht binnengekomen is: **3 nieuwe SMS** en in de kopregel licht het symbool  op. Wanneer de SMS-toon geactiveerd is (zie pagina 40) wordt ieder ontvangen SMS-bericht d.m.v. een pieptoon aangekondigd.

Er zijn twee mogelijkheden om ontvangen SMS-berichten weer te geven: u kunt de toets **Bellijst** gebruiken of het menu **Inbox**. De SMS-berichten worden in de volgende volgorde weergegeven: het nieuwste eerst, het oudste laatst. SMS-berichten die nog niet zijn weergegeven, worden in de Inbox aangeduid met het symbool .

Aanwijzing: wanneer u de nummerweergave (CLI) heeft geactiveerd, geeft het display de naam of het nummer van de afzender weer.

SMS met de bellijst bekijken

Indrukken om de bellijst op te roepen.

Scroll naar **SMS** en druk op  **SELECT**.

Blader door de SMS-lijst en selecteer het bericht dat u wilt weergeven.

Indrukken om **BEKIJK** te selecteren en om de inhoud van de SMS te zien.

Druk, om terug te keren naar de Inbox op  **TERUG**.

SMS met het Inbox-menu bekijken



Indrukken om de menulijst op te roepen en op  **SELECT** drukken.

Scroll naar **Inbox** en druk op  **SELECT**.

Blader door de SMS-lijst en selecteer het bericht dat u wilt weergeven.

Indrukken om **BEKIJK** te selecteren en om de inhoud van de SMS te zien.

Druk, om terug te keren naar de Inbox op  **TERUG**.

Tijdens het bekijken van een SMS kunt u met  naar de volgende pagina bladeren en met  naar de vorige pagina teruggaan. Aan het eind van het bericht worden het nummer van de afzender en de datum/tijd van ontvangst van het bericht weergegeven.

Bij het weergeven van de lijst van ontvangen SMS-berichten staan sommige opties uitsluitend voor SMS-berichten die door een telefoon werden verzonden, ter beschikking. Deze opties zijn

Beantwoorden, Bewerken, Nummer opslaan, Verwijderen en Alles verw..

Alle ontvangen SMS-berichten worden opgeslagen in de Inbox (max. 20 berichten).

SMS beantwoorden (ontvangen SMS)



Indrukken om de menulijst op te roepen en op **SELECT** drukken.



Scroll naar **Inbox** en druk op **SELECT**.



Blader door de SMS-lijst en druk op **BEKIJK** om het bericht te selecteren dat u wilt beantwoorden.



Druk op **MENU** en bevestig de optie **Beantwoorden** door te drukken op **SELECT**.



Scroll naar **SMS, Fax** of **Email** om het soort bericht te selecteren en druk op **SELECT**.*



Voer de tekst in (zie pagina 18) en druk op **OK**.

* Afhankelijk van het land



Druk op **OK** om het nummer te bevestigen.



Selecteer **Verzenden**.

Aanwijzing: wanneer u **Email** heeft geselecteerd, wordt u vóór het beantwoorden van het bericht verzocht het e-mailadres in te voeren*.

SMS bewerken en nogmaals verzenden (ontvangen SMS)



Indrukken om de menulijst op te roepen en op **SELECT** drukken.



Scroll naar **Inbox** en druk op **SELECT**.



Blader door de SMS-lijst en druk op **BEKIJK** om het bericht te selecteren dat u wilt bewerken en verzenden.



Druk op **MENU**, scroll naar **Bewerken** en druk op **SELECT**.



Scroll naar **SMS, Fax** of **Email** om het soort bericht te selecteren en druk op **SELECT**.*



Wijzig de tekst indien nodig (zie pagina 18) en druk op **OK**.



Voer het nummer in en druk op **OK**.

* Afhankelijk van het land



Selecteer **Verzenden**.

Aanwijzing: wanneer u **Email** heeft geselecteerd, wordt u vóór het beantwoorden van het bericht verzocht het e-mailadres in te voeren*.

Nummer van de afzender in het telefoonboek opslaan



Indrukken om de menulijst op te roepen en op **SELECT** drukken.



Scroll naar **Inbox** en druk op **SELECT**.



Blader door de SMS-lijst en druk op **BEKIJK** om het bericht te selecteren dat u wilt opslaan.



Druk op **MENU**, scroll naar **Nummer opslaan** en druk op **SELECT**.



Voer de naam in en druk op **OK**.



Het nummer wordt automatisch ingevoegd. Druk op **OK** om te bevestigen.





Blader door de lijst met melodieën en selecteer de gewenste groepsbelmelodie voor deze notitie.





Druk op **SELECT** om te bevestigen.



Een SMS-bericht uit de Inbox verwijderen

 Indrukken om de menulijst op te roepen en op  **SELECT** drukken.

  Scroll naar **Inbox** en druk op  **SELECT**.



  Blader door de SMS-lijst en druk op  **BEKIJK** om het bericht te selecteren dat u wilt verwijderen.



 Druk op **MENU**, scroll naar **Verwijderen** en druk op  **SELECT**.



Het geselecteerde bericht wordt meteen verwijderd.

Alle SMS-berichten uit de Inbox verwijderen

Met deze optie kunt u alle SMS-berichten uit de Inbox verwijderen.

 Indrukken om de menulijst op te roepen en op  **SELECT** drukken.

  Scroll naar **Inbox** en druk op  **SELECT**.

  Blader door de SMS-lijst en druk op  **BEKIJK**.

 Druk op **MENU**, scroll naar **Alles verw.** en druk op  **SELECT**.



Op het display wordt u vervolgens verzocht deze keuze te bevestigen met “**Alles verw.?**”.



 Bevestig met **SELECT** of druk op  **TERUG** wanneer u de SMS-lijst toch niet wilt verwijderen.

Outbox

Alle succesvol verzonden berichten worden in de Outbox opgeslagen (max. 20 berichten).

Verzonden berichten nogmaals bekijken



 Indrukken om de menulijst op te roepen en op  **SELECT** drukken.

  Scroll naar **Outbox** en druk op  **SELECT**.

De lijst met verzonden berichten wordt weergegeven.

  Blader door de SMS-lijst en druk op **BEKIJK** om het bericht te selecteren dat u wilt weergeven.

SMS bewerken en nogmaals verzenden (voor reeds verzonden SMS)



 Indrukken om de menulijst op te roepen en op  **SELECT** drukken.

  Scroll naar **Outbox** en druk op  **SELECT**.

  Blader door de SMS-lijst en druk op  **BEKIJK** om het bericht te selecteren dat u wilt bewerken en nogmaals wilt verzenden.

 Druk op **MENU** en druk op  om **Bewerken** te selecteren.

  Scroll naar **SMS, Fax** of **Email** om het soort bericht te selecteren en druk op  **SELECT**.*

  Wijzig de tekst indien nodig (zie pagina 18) en druk op  **OK**.

  Voer het nummer in, druk op  **OK** en selecteer **Verzenden**.

Aanwijzing: wanneer u **Email** heeft geselecteerd, wordt u vóór het beantwoorden van het bericht verzocht het e-mailadres in te voeren*.

* Afhankelijk van het land

Een bericht uit de Outbox nogmaals verzenden



Indrukken om de menulijst op te roepen en op **SELECT** drukken.

Scroll naar **Outbox** en druk op **SELECT**.

Blader door de SMS-lijst en druk op **BEKIJK** om het bericht te selecteren dat u nogmaals wilt verzenden.

Druk op **MENU**, scroll naar **Opnieuw verz.** en druk op **SELECT** om het verzenden te starten.

Verzenden SMS als ontwerp opslaan



Indrukken om de menulijst op te roepen en op **SELECT** drukken.

Scroll naar **Outbox** en druk op **SELECT**.

Blader door de SMS-lijst en druk op **BEKIJK** om het bericht te selecteren dat u als ontwerp wilt opslaan.

Druk op **MENU**, scroll naar **Ontwerp opsl.** en druk op **SELECT** om het bericht in de ontwerpmap op te slaan.

Een SMS-bericht uit de Outbox verwijderen



Indrukken om de menulijst op te roepen en op **SELECT** drukken.

Scroll naar **Outbox** en druk op **SELECT**.

Blader door de SMS-lijst en druk op **BEKIJK** om het bericht te selecteren dat u wilt verwijderen.

Druk op **MENU**, scroll naar **Verwijderen** en druk op **SELECT**.
Het geselecteerde bericht wordt meteen verwijderd.

Alle SMS-berichten uit de Outbox verwijderen

Met deze optie kunt u alle SMS-berichten die zich in de Outbox bevinden verwijderen.



Indrukken om de menulijst op te roepen en op **SELECT** drukken.

Scroll naar **Outbox** en druk op **SELECT**.















Druk op **MENU**, scroll naar **Alles verw.** en druk op **SELECT**.

Op het display wordt u vervolgens verzocht deze keuze te bevestigen met "**Alles verw.?**".

Bevestig met **SELECT** of druk op **TERUG** wanneer u de SMS-lijst toch niet wilt verwijderen.

U kunt in de ontwerpmap max. 20 berichten opslaan.









SMS uit de ontwerpmap bewerken en verzenden

-  Indrukken om de menulijst op te roepen en op  **SELECT** drukken.
-  Scroll naar **Ontwerp** en druk op  **SELECT**.
-  Blader door de SMS-lijst en druk op  **BEKIJK** om het bericht te selecteren dat u wilt bewerken en nogmaals wilt verzenden.
-  Druk op **MENU**, scroll naar **Bewerken** en druk op  **SELECT**.
-  Scroll naar **SMS, Fax** of **Email** om het soort bericht te selecteren en druk op  **SELECT**.*
-  Wijzig de tekst indien nodig (zie pagina 18) en druk op  **OK**.
-  Voer het nummer in, druk op  **OK** en selecteer **Verzenden**.

Aanwijzing: wanneer u **Email** heeft geselecteerd, wordt u vóór het beantwoorden van het bericht verzocht het e-mailadres in te voeren*.











* Afhankelijk van het land

Een SMS-bericht uit de ontwerpmap verwijderen

-  Indrukken om de menulijst op te roepen en op  **SELECT** drukken.
 -  Scroll naar **Ontwerp** en druk op  **SELECT**.
 -  Blader door de SMS-lijst en druk op  **BEKIJK** om het bericht te selecteren dat u wilt verwijderen.
 -  Druk op **MENU**, scroll naar **Verwijderen** en druk op  **SELECT**.
- Het geselecteerde bericht wordt meteen verwijderd.

Alle SMS-berichten uit de ontwerpmap verwijderen

Met deze optie kunt u alle SMS-berichten die zich in de ontwerpmap bevinden verwijderen.

-  Indrukken om de menulijst op te roepen en op  **SELECT** drukken.
 -  Scroll naar **Ontwerp** en druk op  **SELECT**.
 -  Blader door de SMS-lijst en druk op  **BEKIJK**.
 -  Druk op **MENU**, scroll naar **Alles verw.** en druk op  **SELECT**.
- Op het display wordt u vervolgens verzocht deze keuze te bevestigen met "**Alles verw.?**".
-  Bevestig met **SELECT** of druk op  **TERUG** wanneer u de SMS-lijst toch niet wilt verwijderen.

SMS Instelling

Telefoonnummer(s) van de SMS-centrale (SMSC) instellen

De SMSC is de centrale die uw SMS-berichten naar de ontvangers verstuurt. Wanneer u voor uw SMS-berichten gebruik wilt maken van een andere operator dient u de telefoonnummers van de desbetreffende SMSC in te stellen.



Indrukken om de menulijst op te roepen en op **SELECT** drukken.



Scroll naar **SMS Instelling** en druk op **SELECT**.



Selecteer een SMS centrale en bevestig met **SELECT**.



Indrukken om **Uitgaand Nr.** te selecteren en bevestig met **SELECT**.



Voer het nummer in (max. 24 tekens) en druk op **OK**.



Scroll naar **Inkomend Nr.** en druk op **SELECT**.



Voer het nummer in (max. 24 tekens) en druk op **OK**.



Scroll naar **Email Nr.** en druk op **SELECT**.*



Voer het nummer van de e-mailserver in (max. 24 tekens) en druk op **OK**.*

* Afhankelijk van het land

Standaard-SMS-centrale (SMSC) instellen

De SMS-centrale is bij levering vooraf ingesteld. Wanneer u voor het verzenden van uw SMS-berichten gebruik wilt maken van een andere SMS-centrale, moeten de desbetreffende telefoonnummers (zie hiervoor **Telefoonnummer(s) van de SMS-centrale instellen**) worden ingesteld.



Indrukken om de menulijst op te roepen en op **SELECT** drukken.



Scroll naar **Stand. Centrum** en druk op **SELECT**.



Selecteer een SMS-centrale en druk op **SELECT**.



Alarm Klok

Datum & Tijd
Alarm
Alarm Toon

Datum & Tijd

Datum en tijd instellen (van handset en basisstation)

Na het instellen worden datum en tijd in de stand-by modus weergegeven.



Indrukken om de menulijst op te roepen.



Scroll naar **Alarm Klok** en druk op **SELECT**.



Indrukken om **Datum & Tijd** te selecteren.



Voer de actuele tijd in (UU:MM).



Voer de actuele datum in (DD/MM).



Druk op **SELECT** om te bevestigen.

Let op: Wanneer uw telefoon d.m.v een adapter op een ISDN-aansluiting is aangesloten, worden de datum en tijd na elk telefoongesprek geactualiseerd. Indien u de datum- en tijdsinstellingen van uw ISDN-installatie wilt controleren, informeer hiervoor dan bij uw operator. Zie 'Veelgestelde vragen (FAQ)' pagina 52.

Alarm

Alarm in-/uitschakelen

Bij levering is het alarm uitgeschakeld.



Indrukken om de menulijst op te roepen.



Scroll naar **Alarm Klok** en druk op **SELECT**.



Scroll naar **Alarm** en druk op **SELECT**.



Blader door de opties **Uit**, **Enmalig aan**, **Dagelijks aan** en selecteer met de gewenste instelling.

Wanneer u **Enmalig aan** of **Dagelijks aan** selecteert:



voert u de gewenste tijd in en drukt u op **SELECT**.

Wanneer u de alarminstelling **Enmalig aan** of **Dagelijks aan** heeft geselecteerd, wordt in de stand-by modus het alarmsymbool in de displaykopregel weergegeven. De duur van het alarm signaal bedraagt maximaal 1 minuut. Het alarmsymbool knippert. Druk op of een willekeurige toets om het alarm te beëindigen.

Alarmtoon instellen

U heeft de keuze uit drie alarmtonen.



Indrukken om de menulijst op te roepen.

Scroll naar **Alarm Klok** en druk op  **SELECT**.

Scroll naar **Alarm Toon** en druk op  **SELECT**.

U hoort de actuele alarmtoon.

Blader door de lijst met alarmtonen om deze te beluisteren en selecteer met  **SELECT** de gewenste alarmtoon.



Telefoonboek

Nieuwe invoer
Invoer lijst
Invoer bewerk.
Invoer verw.
Alles verwijd.

U kunt in het telefoonboek van de handset 50 namen en telefoonnummers opslaan. Het telefoonboek bevat alle belangrijke gegevens van uw gesprekspartners.

Groepsbelmelodie

Alle beschikbare belmelodieën kunnen als groepsbelmelodie worden ingesteld. Aan de groepsbelmelodie kunt u de bellersgroep herkennen; de naam van de beller wordt op het display weergegeven. Voor deze functie is activering van de nummerweergave vereist.

Nieuwe invoer

De namen worden in alfabetische volgorde opgeslagen.

Nieuwe gegevens in het telefoonboek invoeren



Indrukken om de menulijst op te roepen.



Scroll naar **Telefoonboek** en druk op **SELECT**.



Indrukken om **Nieuwe invoer** te selecteren.



Voer de naam in (zie pagina 18 "Tekstinvoer") en druk op **OK**.



Voer het nummer in en druk op **OK**.



Blader door de lijst met belmelodieën om de belmelodieën te beluisteren en selecteer met de gewenste groepsbelmelodie voor deze notitie: **Geen groep, Groep A, B, C**.

Voorgekozen nummer in het telefoonboek opslaan



Voer het nummer in.



Druk op **BEWAAR**.



Voer de naam in en druk op **OK**.

Het nummer wordt automatisch in het nummerveld ingevoegd, druk op **OK**.



Blader door de lijst met belmelodieën om de belmelodieën te beluisteren en selecteer met de gewenste groepsbelmelodie voor deze notitie: **Geen groep, Groep A, B, C**.

Nummer uit de aut.nummerherhalingslijst in het telefoonboek opslaan



Indrukken om de aut.nummerherhalingslijst op te roepen.



Blader door de aut.nummerherhalingslijst en selecteer het gewenste nummer.



Indrukken om het menu op te roepen.



Scroll naar **Kop. to TelB.** en druk op **SELECT.**



Voer de naam in (zie pagina 18 “Tekstinvoer”) en druk op **OK.**

Het nummer wordt automatisch in het nummerveld ingevoegd, druk op **OK.**



Blader door de lijst met belmelodieën om de belmelodieën te beluisteren en selecteer met de gewenste groepsbelmelodie voor deze notitie.

Nummer uit de bellijst in het telefoonboek opslaan



Indrukken om de bellijst op te roepen.



Indrukken om **Bellijst** te selecteren.



Blader door de bellijst om het gewenste nummer te selecteren en druk op **OK.**



Indrukken om **Kop. to TelB.** te selecteren.



Voer de naam in (zie pagina 18 “Tekstinvoer”) en druk op **OK.**

Het nummer wordt automatisch in het nummerveld ingevoegd, druk op **OK.**



Blader door de lijst met belmelodieën om de belmelodieën te beluisteren en selecteer met de gewenste groepsbelmelodie voor deze notitie.

Kijken

U heeft twee mogelijkheden om de telefoonboeklijst op te roepen:

- via het telefoonboek-menu, door het submenu **Invoer lijst** te selecteren,

- in de stand-by modus, door de **RSK** **TELBK** in te drukken.

De namen worden in alfabetische volgorde weergegeven.

In het telefoonboek bladeren



Om te bladeren in het telefoonboek kunt u:

- of de navigatietoetsen naar boven of beneden indrukken om de vorige of de volgende

















notitie aan te sturen en vervolgens op **BEKIJK** te drukken om de details weer te geven,

- of de beginletter van de gezochte naam invoeren (bijv. 3 voor 'D' of 33 voor 'E'). De eerste notitie die met deze letter begint wordt in de lijst aangestuurd. Druk op **BEKIJK** om de details weer te geven.

Bellen

-  Druk de **RSK** in om direct toegang te krijgen tot de namenlijst.
-  Blader door de namenlijst.
-  Start het kiezen.

Notitie in het telefoonboek bewerken

-  Indrukken om de menulijst op te roepen.
-  Scroll naar **Telefoonboek** en druk op  **SELECT**.
-  Scroll naar **Invoer bewerk.** en druk op  **SELECT**.
-  Blader door de namenlijst en druk op  **SELECT**.
-  Met  **LEEG** kunt u de letters één voor één verwijderen.
-  Voer de nieuwe naam in (zie pagina 18 “Tekstinvoer”) en druk op  **OK**.
-  Met  **LEEG** kunt u de cijfers één voor één verwijderen.
-  Voer het nieuwe nummer in en druk op  **OK**.
-  Blader door de lijst met belmelodieën om de belmelodieën te beluisteren en selecteer met  de gewenste groepsbelmelodie voor deze notitie.

Aanwijzing: wanneer u bijv. alleen maar het nummer wilt wijzigen drukt u op  **OK** totdat het nummer op het display verschijnt en voert u vervolgens de gewenste wijziging uit.

Notitie uit het telefoonboek verwijderen



Indrukken om de menulijst op te roepen.



Scroll naar **Telefoonboek** en druk op **SELECT**.



Scroll naar **Invoer verw.** en druk op **SELECT**.



Blader door de namenlijst.



Druk op **SELECT** om de geselecteerde notitie te verwijderen.

Complete telefoonboeklijst verwijderen



Indrukken om de menulijst op te roepen.



Scroll naar **Telefoonboek** en druk op **SELECT**.



Scroll naar **Alles verw.** en druk op **SELECT**.

U wordt verzocht de verwijderfunctie te bevestigen met “**Alles verw.?**”.



Druk op **SELECT** om het verwijderen van de complete telefoonboeklijst te bevestigen.

Bellijst

In de bellijst worden max. 20 notities opgeslagen en de lijst met binnenkomende gesprekken wordt weergegeven.

Om toegang te krijgen tot de bellijst moet de mogelijkheid nummerweergave (CLIP) zijn geactiveerd. In dit geval wordt de naam (of het nummer) van de beller aangegeven. De datum en de tijd van het gesprek worden eveneens aangegeven. Wanneer u geen nummerweergave hebt geactiveerd, geeft het display “beller onbekend” aan en alleen de datum en de tijd van het gesprek.

In de bellijst worden de gesprekken (gemist en binnenkomend) in chronologische volgorde weergegeven, het nieuwste gesprek aan het begin van de lijst. Wanneer de bellijst leeg is of wanneer u de nummerweergave niet heeft geactiveerd, geeft het display “Lijst leeg” aan.

Bellijst bekijken



Indrukken om direct toegang te krijgen tot de bellijst.

Selecteer met **SELECT** de optie **Bellijst**.

Blader door de notities in de bellijst en bekijk de gewenste notities.

Aanwijzing: het woord “Nieuw” rechts naast het nummer van de notitie geeft aan dat deze notitie nog niet werd bekeken.

Bellen / terugbellen



Indrukken om direct toegang te krijgen tot de bellijst.

Selecteer met **SELECT** de optie **Bellijst**.

Scroll om een notitie uit de bellijst te selecteren.

Start het kiezen.

Aanwijzing: Om een beller van een ingekomen gesprek terug te kunnen bellen, heeft u de mogelijkheid nummerweergave nodig.

Telefoonnummer uit de bellijst in het telefoonboek opslaan



Indrukken om direct toegang te krijgen tot de bellijst.

Selecteer met **SELECT** de optie **Bellijst**.

Blader door de bellijst om de gewenste notitie te bekijken.

Indrukken om het **MENU** op te roepen.

Selecteer **Kop. to TelB.**

Voer de naam in (zie pagina 18 “Tekstinvoer”) en druk op **OK**.

Het nummer wordt automatisch in het nummerveld ingevoegd, druk op **OK**.

Blader door de lijst met belmelodieën om de belmelodieën te beluisteren en selecteer met de gewenste groepsbelmelodie voor deze notitie.

Een naam of een nummer verwijderen



Indrukken om direct toegang te krijgen tot de bellijst.

Selecteer met **SELECT** de optie **Bellijst**.

Blader door de lijst om het gewenste nummer of de naam te bekijken.

Indrukken om het **MENU** op te roepen.

Scroll naar **Verwijderen** en druk op  **OK**.

U hoort een bevestigingstoon, vervolgens wordt de bellijst opnieuw weergegeven.

Alle notities uit de bellijst wissen



Indrukken om direct toegang te krijgen tot de bellijst.

Selecteer met **SELECT** de optie **Bellijst**.

Indrukken om het **MENU** op te roepen.

Scroll naar **Alles verw.** en druk op  **OK**.

Druk op  **OK** om het verwijderen van de complete bellijst te bevestigen.

U hoort een bevestigingstoon, vervolgens keert de telefoon naar de stand-by modus terug.

Aut.nummerherhalingslijst

In de aut.nummerherhalingslijst worden de laatstgekozen 20 telefoonnummers opgeslagen. De gekozen nummers (of namen, wanneer de nummers met de notities in het telefoonboek overeenstemmen) worden in chronologische volgorde weergegeven; de nieuwste notitie verschijnt aan het begin van de lijst. Wanneer de aut.nummerherhalingslijst leeg is, geeft het display “Lijst leeg” aan.

Aut.nummerherhalingslijst bekijken

 Indrukken om direct toegang te krijgen tot de aut.nummerherhalingslijst in de stand-by modus.

 Blader door de aut.nummerherhalingslijst.
Om de details van de geselecteerde notitie weer te geven:

 Druk op  **MENU**.

 Druk op  **BEKIJK**.

 Druk de navigatietoetsen naar boven of naar beneden in om de details van de vorige of de volgende notitie te bekijken.

Bellen / aut.nummerherhaling

 Indrukken om direct toegang te krijgen tot de aut.nummerherhalingslijst in de stand-by modus.

 Blader door de aut.nummerherhalingslijst en selecteer het gewenste nummer.

 Start het kiezen.



Nummer uit de aut.nummerherhalingslijst in het telefoonboek opslaan

 Indrukken om direct toegang te krijgen tot de aut.nummerherhalingslijst.



 Blader door de aut.nummerherhalingslijst en selecteer het gewenste nummer.

 Indrukken om **MENU** te selecteren.

 Scroll naar **Kop. to TeIB.** en druk op  **SELECT**.

 Voer de naam in (zie pagina 18 “Tekstinvoer”) en druk op  **OK**.

Het nummer wordt automatisch in het nummerveld ingevoegd, druk op  **OK**.

 Blader door de lijst met belmelodieën om de belmelodieën te beluisteren en selecteer met  de gewenste groepsbelmelodie voor deze notitie.

Een naam of een nummer uit de aut.nummerherhalingslijst verwijderen



Indrukken om direct toegang te krijgen tot de aut.nummerherhalingslijst.



Blader door de aut.nummerherhalingslijst om de gewenste notitie te selecteren:



Indrukken om het **MENU** op te roepen.



Scroll naar **Verwijderen** en druk op  **SELECT**.

Vervolgens wordt de aut.nummerherhalingslijst opnieuw weergegeven.

Complete aut.nummerherhalingslijst verwijderen



Indrukken om direct toegang te krijgen tot de aut.nummerherhalingslijst.



Indrukken om het **MENU** op te roepen.



Scroll naar **Alles verw.** en druk op  **SELECT**.



Druk op  **OK** om de complete aut.nummerherhalingslijst te verwijderen. Het display geeft vervolgens “Lijst leeg” aan en de telefoon keert naar de stand-by modus terug.

Intern gesprek (wanneer men de beschikking heeft over ten minste 2 handsets)

Met deze functie kunt u gratis interne gesprekken voeren, externe gesprekken van de ene handset naar de andere handset doorverbinden en de optie “groeps gesprek” gebruiken.

Intern gesprek



Indrukken in de stand-by modus.



Voer het nummer van de gewenste handset in of druk op  **ALLES**.



Indrukken of de handset in de lader plaatsen om het interne gesprek te beëindigen.

Aanwijzing: deze functie is evt. niet beschikbaar, wanneer de handset niet afkomstig is uit de productreeks Philips DECT 623/627.

Binnenkomend, extern gesprek tijdens een intern gesprek

Tijdens een intern gesprek wordt een inkomend, extern gesprek aangekondigd door middel van een pieptoon in de hoorn.



Indrukken om het externe gesprek aan te nemen en het interne gesprek vast te houden

OF



het actuele, interne gesprek beëindigen en vervolgens



de telefoneren-toets indrukken om het externe gesprek aan te nemen.

Gesprek gericht naar een speciale handset doorverbinden



Indrukken om het externe gesprek vast te houden, de beller kan u niet meer horen.



Voer het nummer van de handset in, waar u het gesprek naar toe wilt doorverbinden. De gebelde handset rinkelt.

Aanwijzing: wanneer de gebelde handset zich niet meldt, kunt u het gesprek weer op de eerste handset overnemen.

Zodra de gebelde handset het gesprek heeft aangenomen, kunnen beide interne gesprekspartners met elkaar spreken.



Indrukken om het interne gesprek op de eerste handset te beëindigen en om het externe gesprek naar de andere handset door te verbinden.

Aanwijzing: om het gesprek op de tweede handset aan te nemen drukt u op .

Tussen een intern en een extern gesprek heen en weer schakelen



Indrukken om het externe gesprek vast te houden, de beller kan u niet meer horen.



Voer het nummer van de handset in, waar u het gesprek naar toe wilt doorverbinden. De gebelde handset rinkelt.

Aanwijzing: wanneer de gebelde handset zich niet meldt, kunt u het gesprek weer op de eerste handset overnemen.

Zodra de gebelde handset het gesprek heeft aangenomen, kunnen beide interne gesprekspartners met elkaar spreken.



Indrukken om tussen het externe en interne gesprek heen en weer te schakelen.

Groepsgesprek met de opties van het 'intern gesprek'

Met de functie groepsgesprek kan een externe beller worden verbonden met 2 handsets (met de functie Intern gesprek). De 3 gesprekspartners kunnen dan met elkaar spreken. Deze vorm van groepsgesprekken hoeft niet afzonderlijk bij de operator te worden aangevraagd.



Indrukken om het externe gesprek vast te houden, de beller kan u niet meer horen.



Voer het nummer van de gewenste handset in.

De gebelde handset rinkelt.

Aanwijzing: wanneer de gebelde handset zich niet meld, kunt u het gesprek weer op de eerste handset overnemen.

Zodra de gebelde handset het gesprek heeft aangenomen, kunnen beide interne gesprekspartners met elkaar spreken.



Druk op  **CONF** om het groepsgesprek te beginnen.

De 3 gesprekspartners kunnen dan met elkaar spreken.



Personaliseren

Achtergrond
 Contrast
 Handset Melod.
 Handset Naam
 Auto Antwoord
 Taal

Achtergrond

Met dit menu kunt u een afbeelding voor de achtergrond instellen die in de stand-by modus wordt weergegeven. Uw telefoon is bij levering reeds van vier achtergrondaafbeeldingen voorzien.



Achtergrond instellen

Indrukken om de menulijst op te roepen.

Scroll naar **Personaliseren** en druk op **SELECT**.

Indrukken om het **Achtergrond** op te roepen. *De actuele achtergrond wordt weergegeven.*

Scroll om de achtergrondaafbeeldingen te bekijken en selecteer met **SELECT** de gewenste achtergrondaafbeelding.

Contrast

U heeft de keuze uit 3 contrastniveaus.

Displaycontrast instellen

Indrukken om de menulijst op te roepen.

Scroll naar **Personaliseren** en druk op **SELECT**.

Scroll naar **Contrast** en druk op **SELECT**.

Het actuele contrastniveau wordt gemarkeerd weergegeven.

Blader door de contrastniveaus om het verschil te zien en selecteer met **SELECT** het gewenste contrastniveau.

Handset Melodie

Hoorn- en luidsprekervolume tijdens een gesprek wijzigen, zie pagina 17.

Belmelodievolume handset instellen of belmelodie uitschakelen

U heeft de keuze uit 3 volumeniveaus voor de belmelodie en belmelodie uit (de telefoon is stil).

Indrukken om de menulijst op te roepen.

Scroll naar **Personaliseren** en druk op **SELECT**.

Scroll naar **Handset Melod.** en druk op **SELECT**.

Indrukken om het **HS Bel Volume** op te roepen. *U hoort de actuele volume-instelling van de belmelodie.*

Blader door de volumeniveaus om het verschil te horen en selecteer met **SELECT** het gewenste volumeniveau.

Aanwijzing: in de instelling **Belmelod.uit** (rust) wordt het symbool in de stand-by modus weergegeven.

Belmelodie van de handset instellen

Met dit menu kunt u de gewenste belmelodie uit de beschikbare belmelodieën selecteren.



Indrukken om de menulijst op te roepen.

Scroll naar **Personaliseren** en druk op **SELECT**.

Scroll naar **Handset Melod.** en druk op **SELECT**.

Scroll naar **HS Bel Melodie** en druk op **SELECT**.
U hoort de actuele belmelodie.

Blader door de lijst met belmelodieën om de melodieën te beluisteren en selecteer met **SELECT** de gewenste belmelodie.

Belmelodieën groep instellen

Met dit menu kunt u de groepsmelodieën voor het aankondigen van binnenkomende, externe gesprekken selecteren en instellen. Om de bellersgroep te kunnen herkennen moet de nummerweergave zijn geactiveerd (laten activeren bij de provider) bovendien moeten de nummers in het telefoonboek zijn opgeslagen en zijn gemarkeerd met een groepsinstelling. Er staan drie bellersgroepen ter beschikking (zie pagina 28, **Telefoonboek, groepsbelmelodie**). U kunt aan ieder bellersgroep (A, B of C) een speciale belmelodie toewijzen.



Indrukken om de menulijst op te roepen.

Scroll naar **Personaliseren** en druk op **SELECT**.

Scroll naar **Handset Melod.** en druk op **SELECT**.

Scroll naar **Groep Melodie** en druk op **SELECT**.

Blader door de drie bellersgroepen en selecteer met de gewenste groep.

Blader door de lijst met belmelodieën om de melodieën te beluisteren en selecteer met **SELECT** de gewenste belmelodie.

Toetstoon activeren/deactiveren

Bij levering is de toetstoon geactiveerd. U kunt de toetstoon ook deactiveren.



Indrukken om de menulijst op te roepen.

Scroll naar **Personaliseren** en druk op **SELECT**.



Scroll naar **Handset Melod.** en druk op **SELECT**.

Scroll naar **Toets toon** en druk op **SELECT**.

Blader naar de gewenste instelling **Aan** of **Uit** en druk op **SELECT** om te bevestigen.

SMS-toon activeren/deactiveren









Om de aankondigingston die klinkt, iedere keer wanneer er een SMS wordt ontvangen, in of uit te schakelen. Bij levering is de SMS-toon geactiveerd. U kunt de SMS-toon ook deactiveren.

-  Indrukken om de menulijst op te roepen.
-  Scroll naar **Personaliseren** en druk op  **SELECT**.
-  Scroll naar **Handset Melod.** en druk op  **SELECT**.
-  Scroll naar **SMS-Toon** en druk op  **SELECT**.
-  Blader naar de gewenste instelling **Aan** of **Uit** en druk op  **SELECT** om te bevestigen.

Handset Naam

Handset hernoemen







U kunt uw handset hernoemen, de naam van de handset wordt in de stand-by modus weergegeven. Bij levering is de naam van de handset "Philips" vooraf ingesteld.

-  Indrukken om de menulijst op te roepen.
-  Scroll naar **Personaliseren** en druk op  **SELECT**.
-  Scroll naar **Handset Naam** en druk op  **SELECT**.
-  Voer de nieuwe naam van de handset in (zie pagina 18).
-  Druk op  **OK** om de nieuwe naam te bevestigen.

Auto Antwoord

Auto Antwoord activeren/deactiveren







Om de functie **Auto Antwoord**, **AAN** of **Uit** te zetten. In de instelling **AAN** wordt het gesprek automatisch aangenomen, wanneer de handset uit de lader wordt genomen. Bij levering staat de functie **Auto Antwoord UIT**.

-  Indrukken om de menulijst op te roepen.
-  Scroll naar **Personaliseren** en druk op  **SELECT**.
-  Scroll naar **Auto Antwoord** en druk op  **SELECT**.
-  Scroll naar **Aan** or **Uit** en druk op  **SELECT**.

Taal

Taal wijzigen

Uw telefoon ondersteunt meertalige menu's.

-  Indrukken om de menulijst op te roepen.
-  Scroll naar **Personaliseren** en druk op  **SELECT**.
-  Scroll naar **Taal** en druk op  **SELECT**.
-  Selecteer de gewenste taal in de lijst en druk op  **SELECT**.



Geavanc. Inst.

Kies modus
Flash Tijd
Taal antw.app.*
Beveiliging
Registratie
Deregistratie
Resetten

Kies modus*

Kiesmodus wijzigen

Bij levering is uw telefoon reeds vooraf op de gebruikelijke landsinstellingen ingesteld; u hoeft deze instellingen niet te wijzigen.



Indrukken om de menulijst op te roepen.



Scroll naar **Geavanc. Inst.** en druk op **SELECT.**



Indrukken om **Kies modus** te selecteren.



Blader naar **Toon** of **Puls** en druk op **SELECT.**

Aanwijzing: met deze functie kunt u het pulskiezen instellen (ook 'puls' genoemd, wordt dikwijls in landen gebruikt waar geen DTMF-signalen kunnen worden overgebracht of wanneer er oudere telefooninstallaties worden gebruikt).

Flash Tijd*

De duur van het flash-sigitaal instellen

Deze instelling is nodig om gebruik te kunnen maken van providerdiensten.



Indrukken om de menulijst op te roepen.



Scroll naar **Geavanc. Inst.** en druk op **SELECT.**



Scroll naar **Flash Tijd** en druk op **SELECT.**



Blader naar **Korte** of **Midden** of **Lange** en druk op **SELECT.**

Aanwijzing: om gebruik te kunnen maken van sommige providerdiensten, waarmee men met

+ , + en + toegang heeft (wachtgesprek, gesprek doorschakelen enz.), moet de instelling van het flash-sigitaal (kort/middellang) op uw telefoonaansluiting worden afgestemd (ISDN, hoofdaansluiting, telefooninstallatie).

* Afhankelijk van het land

Taal van de taalweergave veranderen

U kunt de taal van de standaard-meldteksten van het antwoordapparaat veranderen (zie pagina 47).



Indrukken om de menulijst op te roepen.



Scroll naar **Geavanc. Inst.** en druk op **SELECT.**



Scroll naar **Taal antw.app.** en druk op **SELECT.**



Selecteer de gewenste taal in de lijst en druk op **SELECT.**

* Afhankelijk van het land

Beveiliging

PIN - code veranderen

Bij levering is de code '0000' vooraf ingesteld. Het verdient aanbeveling deze code te personaliseren.



Indrukken om de menulijst op te roepen.



Scroll naar **Geavanc. Inst.** en druk op **SELECT.**



Scroll naar **Beveiliging** en druk op **SELECT.**



Indrukken om het **PIN veranderen** op te roepen.



Voer uw nieuwe PIN-code in en druk op **OK.**



Bevestig uw nieuwe PIN-code.

Aanwijzing: wanneer u de PIN-code reeds hebt veranderd, wordt u vóór het invoeren van de nieuwe PIN-code verzocht, de oude PIN-code in te voeren. Wanneer u een verkeerde PIN-code invoert, hoort u een foutsignaal en de telefoon keert terug naar het vorige menu.

Gespreksblokkering instellen of veranderen

Met dit menu kunt u het gebruik van uw telefoon beperken tot speciale telefoonnummers door bepaalde netnummers te blokkeren. U kunt 4 verschillende geheugenplaatsen gebruiken om telefoonnummers te blokkeren.



Indrukken om de menulijst op te roepen.



Scroll naar **Geavanc. Inst.** en druk op **SELECT.**



Scroll naar **Beveiliging** en druk op **SELECT.**



Scroll naar **Gesprek Blok.** en druk op **SELECT.**



Voer uw PIN-code in en druk op **OK.**



Blader naar **Nummer 1, 2, 3** of **4** om de gewenste geheugenplaats te selecteren en druk op **SELECT.**



Voer het nummer/netnummer in dat u wilt blokkeren (bijv. 00 om internationale gesprekken te blokkeren) en druk op **OK.**

Herhaal de laatste twee bedieningsstappen om nog meer nummers te blokkeren.

Registratie

Op de basis kunnen max. 5 handsets worden aangemeld.

Let op! Wanneer u geen handsets van Philips op de basis DECT 623 of DECT 627 wilt aanmelden, maar een telefoon van een ander merk, let er dan op dat deze voldoen aan de GAP-eisen; anders kunnen zich storingen voordoen (zie pagina 11).

Handset aanmelden

Wanneer u uw handset per ongeluk heeft afgemeld, kunt u deze weer aanmelden.

Extra handsets moeten vóór gebruik op het basisstation worden aangemeld.

Om een handset aan te melden houdt u eerst de paging-toets  op het basisstation gedurende ca. 5 seconden ingedrukt, wanneer het basisstation in de stand-by modus staat. Voer daarna de volgende bedieningsstappen binnen één minuut op de handset uit:



Indrukken om de menulijst op te roepen.



Scroll naar **Geavanc. Inst.** en druk op  **SELECT.**



Scroll naar **Registratie** en druk op  **SELECT.**



Voer de PIN-code in (4-cijferige code (bij levering "0000")) en druk op  **OK.**

Wanneer de aanmelding is gelukt hoort u een lange bevestigingstoon. Selecteer het handsetnummer dat u aan u deze nieuwe handset wilt toewijzen (1 tot 5).

Een handset afmelden



Indrukken om de menulijst op te roepen.



Scroll naar **Geavanc. Inst.** en druk op  **SELECT.**



Scroll naar **Deregistratie** en druk op  **SELECT.**



Kies de handset die u wilt afmelden uit de lijst en druk op  **SELECT.**

Op het display van de handset wordt 'Deregistreer' weergegeven.

Aanwijzing: Wanneer u zelf verantwoordelijk bent voor het onderhoud van uw telefoon, meld dan een defecte handset af, voordat u deze ter reparatie aanbiedt.

Resetten naar de standaardinstellingen

U kunt te allen tijde de standaardinstellingen van uw telefoon opnieuw instellen (zie pagina 51).

Let erop, dat alle persoonlijke instellingen en opgeslagen gegevens (telefoonboek-notities, opgeslagen SMS-berichten, notities in de bellijst en aut.nummerherhalingslijst) worden verwijderd.



Indrukken om de menulijst op te roepen.



Scroll naar **Geavanc. Inst.** en druk op  **SELECT.**



Scroll naar **Resetten** en druk op  **SELECT.**



Selecteer de optie **Ja**, wanneer u uw telefoon wilt resetten en druk op  **SELECT.**

Aanwijzing: na het resetten moet uw telefoon opnieuw worden geconfigureerd, zie pagina 40.



Net. Service

Call Forward
Call Fwd Bezet
Call Fwd Onb.
Voice Mail
Terugbellen
Uitsch
Zonder ID

Met deze functie kunt u de toegang tot abonnementsafhankelijke providerdiensten activeren of deactiveren.

Uitvoerige informatie krijgt u bij uw provider. Gewoonlijk kunt u bijvoorbeeld de functie gesprek doorschakelen, de voicemailbox enz. bij uw provider laten activeren.

Voorbeeld van de mogelijkheid: gesprek doorschakelen

Gesprekken kunnen naar een ander telefoonnummer worden doorgeschakeld.



Indrukken om de menulijst op te roepen.



Scroll naar **Net. Service** en druk op **SELECT**.



Blader door de lijst van diensten en druk op **SELECT**.



Scroll naar **Instelling** en druk op **SELECT**.



Voer de nummers waarnaar de gesprekken moeten worden doorgeschakeld in en druk op **OK**.

Netwerkdiensten activeren/deactiveren



Indrukken om de menulijst op te roepen.



Scroll naar **Net. Service** en druk op **SELECT**.



Blader door de lijst van diensten en druk op **SELECT**.



Selecteer **Activeer** of **Deactiveer** en druk op **SELECT**.
De cijfercombinatie voor de uitgekozen dienst wordt gekozen.



Indrukken om terug te keren naar de stand-by modus.

Antwoordapparaat DECT 627

De DECT 627 is voorzien van een antwoordapparaat dat onbeantwoorde gesprekken opneemt, wanneer het apparaat is ingeschakeld.

Het antwoordapparaat kan binnen de max. opnameduur van 14 minuten max. 99 berichten opnemen.



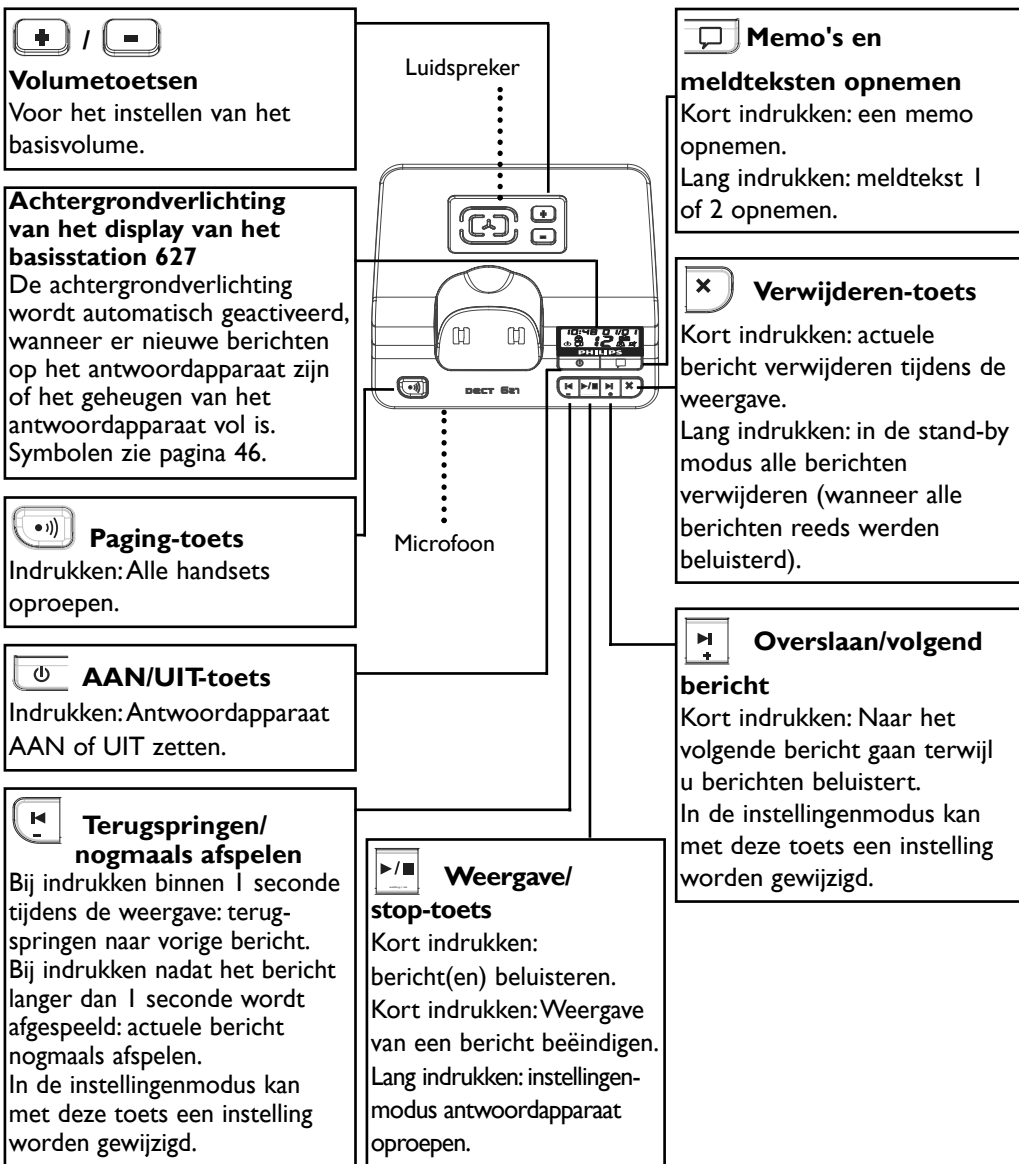



Toetsen antwoordapparaat DECT 627



Display antwoordapparaat DECT 627

Het display van het basisstation DECT 627 geeft informatie over het antwoordapparaat en de instellingen van het antwoordapparaat. Wanneer de datum & tijd op de handset worden ingesteld, vindt tevens de datum- en tijdsinstelling van het basisstation plaats (zie pagina 26).



-  Nieuw(e), nog niet beluisterd(e) bericht(en) op het antwoordapparaat.
-  Oud(e) bericht(en) op het antwoordapparaat, reeds beluisterd.
-  Het antwoordapparaat is INgeschakeld
-  Geeft het type van de ingestelde meldtekst weer.
-  Geeft het aantal besignalen weer, voordat het antwoordapparaat het gesprek aanneemt en de meldtekst afspeelt.
-  Meeluisteren op het basisstation AAN.
-  Meeluisteren op het basisstation UIT.

Antwoordapparaat DECT 627 IN-/UITschakelen



Druk de AAN-/UIT-toets op het basisstation in om het antwoordapparaat aan of uit te zetten.

Nadat het apparaat is aangezet wordt de ingestelde meldtekst automatisch afgespeeld.

De achtergrondverlichting van het antwoordapparaat wordt automatisch geactiveerd, zodra er één of meerdere nog niet beluisterde berichten zijn opgenomen.

Wanneer het antwoordapparaat is ingeschakeld, wordt het gesprek na een bepaald aantal besignalen aangenomen, afhankelijk van de instelling (zie pagina 48). Nadat het antwoordapparaat het gesprek heeft aangenomen wordt de meldtekst afgespeeld en vervolgens wordt het bericht van de beller opgenomen.

Opgeslagen berichten

Nieuw(e) bericht(en) beluisteren

De achtergrondverlichting van het display van het basisstation is geactiveerd en het aantal nieuwe berichten wordt eveneens weergegeven: **03** .



Indrukken om het afspelen te starten.

De berichten worden in chronologische volgorde afgespeeld, eerst de oudste, daarna de nieuwe. Op het display worden de berichtenteller, de datum en de tijd wanneer het bericht werd opgenomen, weergegeven.

Terwijl de berichten worden afgespeeld staan de volgende functies ter beschikking:



Indrukken: vooruitspringen naar het volgende bericht.



Indrukken: terugspringen naar het vorige bericht of het actuele bericht nogmaals afspelen.



Indrukken: afspelen stilzetten; nogmaals indrukken: afspelen vervolgen.

Aanwijzing: wanneer het geheugen van het antwoordapparaat vol is, knipperen er twee balkjes op het display van het basisstation en de achtergrondverlichting is constant AAN. Verwijder oude berichten (zie pagina 47) om ruimte te maken voor nieuwe berichten.

Volume instellen

U kunt het volume van de luidspreker tijdens het afspelen van de berichten of het meeluisteren via het basisstation instellen. Gebruik daartoe de toetsen aan de achterzijde van het basisstation:

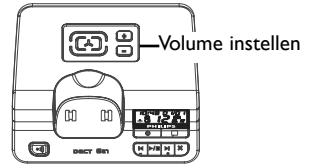

Indrukken: luidsprekervolume verhogen.



Indrukken: luidsprekervolume verminderen.

Berichten op het antwoordapparaat verwijderen

Afzonderlijke berichten verwijderen



Tijdens het afspelen indrukken om het bericht te verwijderen. Een korte pieptoon bevestigt dat het bericht is verwijderd.

Alle berichten op het antwoordapparaat verwijderen

Het verwijderen van alle berichten is uitsluitend mogelijk in de stand-by modus, wanneer alle berichten reeds werden beluisterd en er geen nieuwe berichten aanwezig zijn:



Houd de toets ingedrukt om alle reeds beluisterde (oude) berichten te verwijderen. Een lange pieptoon bevestigt dat alle berichten zijn verwijderd. Vervolgens geeft het display '00' zonder envelop-symbool aan.

Aanwijzing: berichten die van het antwoordapparaat zijn verwijderd kunnen niet worden teruggehaald. Wanneer het geheugen van het antwoordapparaat vol is, knipperen er twee balkjes op het display van het basisstation en de achtergrondverlichting is constant AAN.

Antwoordapparaat - instellingen

De onderstaande instellingen van het antwoordapparaat kunnen afzonderlijk na elkaar in de vastgelegde volgorde worden gewijzigd (de bedieningsreeks moet voor alle instellingen in acht worden genomen):

1. Meldtekst selecteren (1/2)
2. Aantal belsignalen (1-7)
3. Meeluisteren (AAN/UIT)
4. Code voor bediening op afstand

Reeks 1: antwoordapparaat-modus en type meldtekst selecteren

Nadat het gesprek is aangenomen speelt het antwoordapparaat de meldtekst af. Er staan twee standaardmeldteksten ter beschikking:

Meldtekst 1 Antwoordapparaat met opnemen (de beller kan een bericht inspreken)

Meldtekst 2 Alleen antwoordapparaat (de beller kan geen bericht inspreken)



U kunt ook persoonlijke meldteksten voor meldtekst 1 en meldtekst 2 opnemen (zie pagina 49).



Indrukken om het antwoordapparaat in te schakelen.

Om toegang te krijgen tot de instellingsmodus van het antwoordapparaat:



Houd de toets gedurende ca. 4 seconden ingedrukt, totdat het meldtekst-symbool  knippert en alle andere symbolen, behalve het voedingssymbool , niet meer worden weergegeven.



Druk op  of

 om meldtekst 1 of 2 te selecteren.

Het nummer van de ingestelde meldtekst wordt in het meldtekstsymbool  weergegeven.

Indrukken om de geselecteerde meldtekst te bevestigen en doorgaan met de volgende instelling.

Aanwijzing: wanneer u de vorm van de meldtekst niet wilt veranderen, drukt u op de  - toets op het basisstation om naar de volgende instelling te gaan.

Reeks 2: aantal belsegnalen instellen voordat het antwoordapparaat wordt geactiveerd

U kunt instellen na hoeveel belsegnalen het antwoordapparaat gesprekken overneemt en met de weergave van de meldtekst begint (1 tot 7 belsegnalen of zuinige modus \$). Met de optie zuinige modus bespaart u kosten, wanneer u uw antwoordapparaat op afstand bedient. Wanneer er nieuwe berichten zijn begint het antwoordapparaat al na 3 belsegnalen met het weergeven van de meldtekst. Zijn er geen nieuwe berichten dan wordt de meldtekst pas na 5 belsegnalen afgespeeld. Wanneer u na het 4e belsegnaal weer oplegt, kunt u gratis controleren of er nieuwe berichten voor u zijn.

Na het bevestigen van de standaardmeldtekst (zie hiervoor) kan het aantal belsegnalen worden ingesteld.

Het symbool voor het aantal belsegnalen  knippert en alle andere symbolen, behalve het voedingssymbool , zijn niet actief.

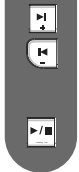

Druk op  of

 om het gewenste aantal belsegnalen te selecteren: **1, 2, 3, 4, 5, 6, 7** of \$ (zuinige modus).

Het geselecteerde aantal belsegnalen wordt in het symbool aangegeven .



Indrukken om het geselecteerde aantal belsegnalen te bevestigen en met de volgende instelling verder te gaan.

Aanwijzing: wanneer u het aantal belsegnalen voor de antwoordapparaat-activering niet wilt wijzigen, drukt u op de  - toets op het basisstation om naar de volgende instelling te gaan.

Reeks 3: meeluisteren op het basisstation activeren/deactiveren

Het meeluisteren via de luidspreker van het basisstation kan worden geactiveerd of gedeactiveerd; u kunt beslissen of u wilt meeluisteren of niet, wanneer de beller een bericht op het antwoordapparaat insprekt. Bij levering is het meeluisteren op het basisstation geactiveerd.



Na het bevestigen van het aantal belsegnalen (zie hiervoor) kan het meeluisteren worden ingesteld. Het luidspreker-symbool  knippert en alle andere symbolen, behalve het voedingssymbool , zijn niet actief.

Druk op  of

 om de gewenste instelling voor het meeluisteren te selecteren: AAN of UIT.

Wanneer de instelling Meeluisteren UIT is geselecteerd, wordt een doorgestreept luidspreker-symbool  weergegeven.

Indrukken om de geselecteerde instelling voor het meeluisteren te bevestigen en met de volgende instelling verder te gaan.



Aanwijzing: wanneer u de instelling voor het meeluisteren op het basisstation niet wilt wijzigen, drukt u op de  - toets op het basisstation om naar de volgende instelling te gaan.

Reeks 4: code voor bediening op afstand wijzigen

U heeft de code voor bediening op afstand nodig, wanneer u uw antwoordapparaat op afstand wilt beluisteren en om uw antwoordapparaat te beveiligen tegen onbevoegde toegang door externe bellers. **Let op!** Wanneer de code voor bediening op afstand 00 is ingesteld (zoals bij levering) is de bediening op afstand gedeactiveerd. Om de functie te activeren moet u deze code wijzigen.



Na het bevestigen van de instelling voor het meeluisteren (zie pagina 48) kan de code voor bediening op afstand worden ingesteld.

Het eerste cijfer van de code voor bediening op afstand en het slot-symbool  knippen.

Druk op  om het eerste cijfer van de code voor bediening op afstand te verhogen of op  om dit te verlagen.

Indrukken  te bevestigen.

Het eerste cijfer knippert niet meer, nu knippert het tweede cijfer.

Druk op  om het tweede cijfer van de code voor bediening op afstand te verhogen of op  om dit te verlagen.

Indrukken  te bevestigen.

Nu zijn alle instellingen afgesloten en het display keert naar de stand-by modus terug.

Aanwijzing: wanneer u de code voor bediening op afstand niet wilt wijzigen, drukt u op de  -toets (op het basisstation) om naar de volgende instelling te gaan.

Persoonlijke meldtekst

U kunt twee verschillende meldteksten opnemen: één speciale, persoonlijke meldtekst 1 voor de antwoordapparaatmodus met opnemen en een speciale, persoonlijke meldtekst 2 voor de antwoordapparaatmodus zonder opnemen (de beller kan geen bericht inspreken). De persoonlijke meldtekst vervangt de standaardmeldtekst. Alleen wanneer u uw persoonlijke meldtekst verwijdert, is automatisch de standaardtekst weer actief.

De maximale opnameduur voor de meldtekst bedraagt 60 seconden. U hoeft een reeds aanwezige meldtekst niet te verwijderen alvorens een nieuwe op te nemen. De opname van een nieuwe meldtekst overschrijft automatisch de reeds aanwezige (oude) meldtekst.

Persoonlijke meldtekst opnemen

Controleer vóór de opname van de meldtekst 1 voor de antwoordapparaatmodus met opnemen of in de antwoordapparaat-instellingen de meldtekst 1 is ingesteld (zie pagina 47) OF

controleer vóór de opname van de meldtekst 2 voor de antwoordapparaatmodus zonder opnemen of in de antwoordapparaat-instellingen de meldtekst 2 is ingesteld (zie pagina 47).

Houd de toets ingedrukt (ca. 4 seconden), totdat u d.m.v. een lange pieptoon wordt verzocht met de opname te beginnen.

Spreek na de pieptoon in de microfoon van het basisstation.

Indrukken om de opname te beëindigen.

Een lange pieptoon bevestigt de succesvolle opname, vervolgens wordt de meldtekst automatisch afgespeeld om te beluisteren.

Aanwijzing: wanneer u niet tevreden bent over de opgenomen meldtekst kunt u de bovenstaande bedieningsstappen herhalen en de aanwezige meldtekst met een nieuwe overschrijven. U kunt de meldtekst beluisteren of verwijderen, wanneer u de standaardtekst weer wilt activeren. Maar u kunt ook een nieuwe meldtekst opnemen om de aanwezige meldtekst te overschrijven. Wanneer u de standaardtekst weer wilt activeren, zie hoofdstuk "Persoonlijke meldtekst verwijderen", pagina 50.

Persoonlijke meldtekst of standaardmeldtekst beluisteren

Controleer vóór het afspelen van de meldtekst 1 of in de antwoordapparaat-instellingen de meldtekst 1 is ingesteld (zie pagina 47).

OF

Controleer vóór het afspelen van de meldtekst 2 of in de antwoordapparaat-instellingen de meldtekst 2 is ingesteld (zie pagina 47).

Schakel het antwoordapparaat uit.

Schakel het antwoordapparaat weer in.

De ingestelde meldtekst wordt na het inschakelen van het antwoordapparaat automatisch afgespeeld.

Aanwijzing: u kunt de taal van de standaardmeldtekst instellen (zie pagina 42).

Persoonlijke meldtekst verwijderen

Om persoonlijke meldtekst 1 te verwijderen controleer of in de antwoordapparaat-instellingen de meldtekst 1 is ingesteld (zie pagina 47).

OF

Om persoonlijke meldtekst 2 te verwijderen controleer of in de antwoordapparaat-instellingen de meldtekst 2 is ingesteld (zie pagina 47).

Schakel het antwoordapparaat uit.

Schakel het antwoordapparaat weer in.

De ingestelde meldtekst wordt na het inschakelen van het antwoordapparaat automatisch afgespeeld.

Indrukken tijdens het afspelen om de meldtekst te verwijderen en de standaardmeldtekst weer in te stellen.

Aanwijzing: de standaardmeldtekst kan niet worden verwijderd.

Memo opnemen/beluisteren

Met de memo-functie kunt u een spraakbericht voor uw familie op het antwoordapparaat inspreken. De max. opnameduur voor een memo bedraagt 180 seconden.

Een memo opnemen

Kort indrukken om het opnemen te starten.

Spreek na de pieptoon in de microfoon van het basisstation.

Indrukken om het opnemen te beëindigen.

Een lange pieptoon bevestigt de succesvolle opname van de memo. De achtergrondverlichting van het display is AAN en op het display van het basisstation wordt aangegeven dat er een nieuw bericht is: 01 .

Een memo beluisteren

De achtergrondverlichting van het display van het basisstation is geactiveerd en het aantal nieuwe berichten wordt eveneens weergegeven: 01 .

Indrukken om het beluisteren te starten.

Het display toont de berichtenteller, de datum en de tijd van de opname.

Antwoordapparaat op afstand bedienen

Let op: het op afstand bedienen van het antwoordapparaat is uitsluitend mogelijk, wanneer de code voor bediening op afstand reeds werd veranderd en NIET meer overeenkomt met de standaardinstelling (Standaardinstelling code voor bediening op afstand: 00 = de code is gedeactiveerd), zie pagina 49, en het antwoordapparaat met opnemen is ingesteld.

U kunt onderweg uw antwoordapparaat op afstand bedienen, gebruik daarvoor een telefoon met toonkiezen.

Antwoordapparaat op afstand bedienen

Ga voor het bedienen van uw antwoordapparaat op afstand als volgt te werk:

- Kies uw telefoonnummer vanaf een externe telefoon.
- Wanneer uw antwoordapparaat ingeschakeld is, drukt u tijdens of na de meldtekst op de sterretjes-toets ***** van de externe telefoon. Wanneer uw antwoordapparaat uitgeschakeld is, hoort u na het 10e belsignaal een pieptoon, druk vervolgens op de sterretjes-toets *****.
- Voer uw code voor bediening op afstand in (niet 00) en bevestig met de hekjes-toets **#**.
- Wanneer er nieuwe berichten voor u zijn, worden deze automatisch na de pieptoon afgespeeld.

In de onderstaande tabel staan de beschikbare functies voor de bediening op afstand van het antwoordapparaat.

Antwoordapparaat AAN/UIT	druk op 0
Vorige bericht:	druk op 1
Bericht beluisteren / Stop:	druk op 2
Volgend bericht beluisteren:	druk op 3
Verwijderen:	druk op 4

Standaardinstellingen

Handset belmelodievolume:	Niveau 2	Telefoonboekgeheugen:	Leeg
Handset-belmelodie:	Melodie 1	SMS Inbox, Outbox, Ontwerp:	Leeg
Groep A melodie:	Melodie 1	Bellijst:	Leeg
Groep B melodie:	Melodie 2	Aut.nummerherhalingslijst:	Leeg
Groep C melodie:	Melodie 3		
Handset-oortelefoonvolume:	Niveau 3		
Handset-luidsprekervolume:	Niveau 3		
Handset-toetstoon:	AAN		
SMS-toon:	AAN		
Voorwaarschuwing accu laden:	AAN		
Taal (Handset):	Afhankelijk van het land		
Auto Antwoord:	UIT		
Achtergrond:	Achtergrond I		
Handset Naam:	PHILIPS		
Tijd/Datum (Handset):	00:00 01-01-2005		
Kiesmodus:	Afhankelijk van het land		
Flash Tijd:	Afhankelijk van het land		
PIN-code handset:	0000		
Geldt alleen voor DECT 627:			
Code bediening op afstand:	00, bediening op afstand gedeactiveerd		
Taal persoonlijke meldtekst:	Afhankelijk van het land		

1/ Na het plaatsen van mijn telefoon krijg ik geen kiestoon. Hoe kan ik dit probleem oplossen?

Zorg ervoor, dat u voor het aansluiten van uw telefoon gebruik hebt gemaakt van de bijgeleverde snoeren en NIET de snoeren hebt gebruikt van een andere telefoon (de aansluitsnoeren zijn meestal verschillend).

Zorg ervoor, dat de accu's van de handset volledig werden opgeladen volgens de aanwijzingen in de bedieningshandleiding.

Zorg ervoor, dat het symbool voor aanmelding en reikwijdte (aanmelding op het basisstation) wordt aangegeven.

Wanneer de handset nog niet is aangemeld, dient u dat te doen (zie pagina 43).

2/ Kan de handset altijd in het basisstation blijven?

Ja, er bestaat geen 'Memory Effect'. Alle actuele modellen handsets die zijn uitgerust met NiMh-accu's/ batterijen kunnen gedurende langere tijd in het basisstation worden geplaatst.

3/ Verliest mijn telefoon bij een stroomstoring alle opgeslagen gegevens (telefoonboeknotities, opgenomen berichten)?

Nee. De gegevens die in uw telefoon zijn opgeslagen blijven bij een stroomstoring behouden en ook, wanneer u de stekker uit het basisstation trekt of de accu's/batterijen vervangt.

4/ Hoewel ik in mijn telefoon de datum en de tijd heb ingesteld, verschijnen er na een gesprek verkeerde gegevens. Waarom?

Wanneer uw telefoon is aangesloten op een ISDN-installatie, worden deze parameters (datum en tijd) door de ISDN-installatie naar de telefoon verzonden. Wanneer de ISDN-installatie niet juist is ingesteld, worden er verkeerde gegevens naar uw telefoon verzonden. Stel de datum en de tijd juist in op uw ISDN-installatie of wanneer dit niet mogelijk is, neem contact op met uw operator of verkooppunt waar u de ISDN-installatie hebt gekocht, resp. die de installatie heeft uitgevoerd.

5/ Ik kan het antwoordapparaat van mijn Philips telefoon niet samen met mijn fax gebruiken die op dezelfde lijn zijn aangesloten. Waarom? (alleen DECT 627)

Om dit te voorkomen, verdient het aanbeveling het aantal belseignalen in te stellen voordat het antwoordapparaat inschakelt. Voorbeeld: wanneer de netwerk mailbox of uw faxapparaat is ingesteld om de gesprekken na 4 belseignalen te beantwoorden, stel uw antwoordapparaat dan in op 3 belseignalen. Voor het instellen van het aantal belseignalen kunt u pagina 48 raadplegen.

6/ Wat is CLIP en hoe kan ik dat gebruiken?

CLIP wordt gebruikt voor de nummerweergave. Dit is een speciale functie die u bij uw operator kunt aanvragen.

Nadat u deze via uw operator hebt geactiveerd, geeft een telefoon die geschikt is voor CLIP, bij een inkomend gesprek of terwijl het belseignaal van de telefoon klinkt, het telefoonnummer van de beller aan (tenzij de nummerweergave werd geblokkeerd). U kunt dan besluiten of u het gesprek aanneemt of niet.

7/ CLIP functioneert niet op mijn Philips-telefoon met mijn digitale telefooninstallatie (ISDN, ADSL). Hoe kan ik dit probleem oplossen?

Dit product werd ontwikkeld voor aansluiting op het analoge net. Wanneer u uw Philips-telefoon aansluit op een digitale installatie, kan de CLIP-functie bij inkomende gesprekken evt. niet functioneren. Digitale telefooninstallaties (ISDN) zijn op het gebied van operatordiensten niet altijd compatibel met analoge telefoons.

Informatie over de compatibiliteit vindt u in de bedieningshandleiding van uw ISDN-installatie. Anders kunt u informeren bij de fabrikant van uw ISDN-installatie om te weten te komen of de installatie is ontworpen voor nummerweergave op een analoge telefoon.

Oudere ISDN-installaties (ouder dan 2 of 3 jaar) zijn in de regel niet compatibel met analoge telefoons met betrekking tot de CLIP-functie.

Let erop, dat de filters die door sommige ADSL-leidingen worden gebruikt, gedeelten van het CLIP-sigitaal kunnen uifilteren en de telefoon daardoor CLIP niet correct kan weergeven. Er bestaat een mogelijkheid betere ADSL-filters te verkrijgen die dit probleem niet veroorzaken.

8/ Wat is CNIP (Caller Name Identification)?

Deze nieuwe functie hangt net als de CLIP-functie, af van het net en dient bij uw operator te worden aangevraagd (hangt af van het abonnement). Door deze functie kan de naam van de beller worden weergegeven bij een inkomend gesprek. Op dit moment is deze dienst niet bij alle operators beschikbaar. Neem hierover contact op met uw operator. Aanwijzing: wanneer de naam van de beller in uw telefoonboek is opgeslagen, verschijnt de opgeslagen naam bij een inkomend gesprek op het display en niet de door de operator verzonden naam. In dit speciale geval hebben de gegevens van uw telefoonboek prioriteit boven de door de operator verzonden gegevens. CNIP maakt gebruik van dezelfde technologie als CLIP. Om die reden gelden voor deze dienst dezelfde beperkingen (kijk bij de vragen over CLIP, wanneer CNIP niet correct functioneert). Let erop, dat CNIP alleen functioneert met een alfanumeriek display.

9/ Mijn antwoordapparaat neemt de berichten van de bellers niet op. Hoe kan ik dit probleem oplossen?

Controleer of de voice-mail box van de operator is geactiveerd. Wanneer deze is geactiveerd, stel het antwoordapparaat dan zo in dat deze eerst begint met opnemen (stel het aantal belsignalen in alvorens het antwoordapparaat inschakelt).

10/ Aan welke voorwaarden moet worden voldaan om een SMS te kunnen verzenden?

U moet allereerst op de CLIP-functie zijn geabonneerd evenals de SMS-dienst bij uw operator hebben aangevraagd.

11/ Is het mogelijk om een SMS in te voeren, te lezen, te verzenden of te ontvangen, wanneer de andere handset de lijn bezet (alleen DECT 623 en DECT 627 multihandset)?

Nee, dat is niet mogelijk.

12/ Wat gebeurt er wanneer ik een SMS verstuur naar een telefoon die op het vaste net is aangesloten zonder SMS-functie?

Het bericht wordt aan de ontvanger voorgelezen (afhankelijk van de SMS-provider).

13/ Is het mogelijk een SMS te versturen naar een telefoon die op het vaste net in een ander land is aangesloten?

Deze functie is afhankelijk van uw provider. Neem contact op met uw provider voor meer informatie.



14/ Hoe kom ik het nummer van de SMS-centrale te weten?

Er is ten minste één nummer van een SMS-centrale in uw DECT 623/DECT 627 voorgeprogrammeerd. Wanneer u echter een ander nummer wilt opslaan; andere nummers kunnen in de telefoon worden opgeslagen vanuit het menu **SMS/SMS Instelling/SMS centrale**. De telefoonnummers van de SMS-centrale (voor inkomende/uitgaande SMS-berichten) krijgt u van uw SMS-provider of kunt u in de bijgeleverde SMS-brochure nalezen.

15/ Kunnen er problemen ontstaan, wanneer ik mijn Philips telefoon die SMS-berichten kan verzenden, samen met een andere telefoon die SMS-berichten kan verzenden, op dezelfde lijn gebruik?

Ja, dit zorgt ervoor dat beide telefoons geen SMS-berichten kunnen ontvangen. U moet de SMS-mogelijkheid op één van de telefoons deactiveren.

Problemen met de telefoon

PROBLEEM	MOGELIJKE OORZAAK	OPLOSSING
<p> verandert niet, wanneer de handset in de basis zit.</p> <p>Geen kiestoon.</p>	<ul style="list-style-type: none"> - Slecht contact. - Vervuilde contacten. - Accu is volledig opgeladen. - Geen stroomtoevoer. - Accu's zijn te zwak. - Handset te ver van de basis verwijderd. - Verkeerd snoer. - De lijnadapter (indien nodig) is niet op het telefoonsnoer aangesloten. 	<ul style="list-style-type: none"> - Beweeg de handset licht. - Reinig de contacten met een vochtig doekje met alcohol. - Opladen is niet nodig. - Controleer de stroomtoevoer. Telefoon resetten: trek de stekker eruit en sluit opnieuw aan. - Accu's ten minste 24 uur opladen. - Ga dichterbij de basisstation toe. - Gebruik alleen de bijgeleverde aansluitkabels. - Sluit de lijnadapter (indien nodig) op het telefoonsnoer aan.
Geen belmelodie.	<ul style="list-style-type: none"> - De belmelodie is uitgeschakeld. 	<ul style="list-style-type: none"> - Belmelodie instellen (pag. 38).
Het  -symbool verschijnt niet.	<ul style="list-style-type: none"> - Geen stroomtoevoer. - Handset te ver van de basis verwijderd. 	<ul style="list-style-type: none"> - Controleer de stroomtoevoer. - Ga dichterbij de basisstation toe.
Het  -symbool knippert	<ul style="list-style-type: none"> - De handset is niet op het basisstation aangemeld. 	<ul style="list-style-type: none"> - Meld de handset aan op het basisstation (pag. 43).
<ul style="list-style-type: none"> - Storende geluiden op de lijn. 	<ul style="list-style-type: none"> - Afstand tot de basis te groot. - De basis bevindt zich in de buurt van elektrische apparaten, muren van gewapend beton of metalen deuren. 	<ul style="list-style-type: none"> - Ga dichterbij de basisstation toe. - Plaats de basis op een andere plek (hoe hoger, hoe beter).
<p>Handset toont 'Niet beschikbaar'</p> <ul style="list-style-type: none"> - wanneer een extra handset op de basis wordt aangemeld - wanneer een handset wordt gebruikt. 	<ul style="list-style-type: none"> - Het aanmelden van een handset is mislukt, probeer opnieuw. - Het maximale aantal handsets (5) is bereikt. - Een andere handset heeft toegang tot de basis. 	<ul style="list-style-type: none"> - Trek de netstekker uit de basis en sluit weer aan. - Verwijder de accu's uit de handset en plaats deze weer terug. - Volg de aanwijzingen voor het aanmelden van een handset op (pagina 43). - Meld een handset af. - Wacht tot basis beschikbaar is.
Storende geluiden in uw radio of televisie.	De basis DECT 623/627 of de netadapter zijn te dicht bij andere elektrische apparaten.	Verwijder de basis of netadapter zo ver mogelijk van andere apparaten.
Nummerweergave (CLIP) functioneert niet.	<ul style="list-style-type: none"> - Functie niet geactiveerd. 	<ul style="list-style-type: none"> - Controleer abonnement operator.
Er kan geen extra telefoonnummer in het geheugen worden opgeslagen.	Het telefoonboek is vol.	Wis een telefoonnummer om geheugen vrij te maken.

PROBLEEM

U ontvangt geen nieuwe SMS-berichten meer.

SMS verzenden/ontvangen functioneert niet.

Geen nummerweergave/
slechte geluidskwaliteit/
slechte verbindingkwaliteit
met breedband DSL internet.

MOGELIJKE OORZAAK

- SMS-geheugen vol.
- Verkeerde SMS instellingen
- SMSC-nummers (uitgaand/inkomend) niet of verkeerd ingesteld.
- De SMS-dienst maakt geen deel uit van uw abonnement.
- Er is een andere telefoon die SMS-berichten kan verzenden op uw lijn aangesloten.
- Er is een compatibiliteitsprobleem afhankelijk van de providers.
- De identiteit wordt onderdrukt.

- DSL-filter/filters ontbreekt/ontbreken; splitter ontbreekt of onvoldoende aantal filters.
- Modem en/of telefoon op de verkeerde insteekplaats van het DSL-filter aangesloten.
- Defect DSL filter.

OPLOSSING

- Verwijder oude SMS-berichten.
- Controleer de SMS-instellingen (pag. 25)

- De SMSC-nummers worden in de SMS-bijlage aangegeven.
- Neem contact op met uw provider voor meer informatie.
- Deactiveer de SMS-modus op één van de beide telefoons.

- Neem contact op met uw provider voor meer informatie.
- Identiteit aangeven.

- Zorg ervoor, dat u op elke wandcontactdoos die in huis is geplaatst rechtstreeks een DSL-filter hebt aangesloten.
- Controleer of het modem en de telefoon op de juiste filterbus zijn aangesloten (speciale bus voor ieder apparaat).
- Het filter/de filters kan/kunnen defect zijn. Vervang deze en test opnieuw.

Antwoordapparaat: zelf fouten opsporen en verhelpen

PROBLEEM

Het antwoordapparaat neemt geen berichten op

Bediening op afstand functioneert niet goed

Het opnemen van een uitgaande boodschap functioneert niet

Tijdens het bedienen op afstand beëindigt DECT 627 de verbinding

Het antwoordapparaat onderbreekt de opname

MOGELIJKE OORZAAK

- Geheugen is vol
- Alleen AA-modus geactiveerd
- De bediening op afstand-functie is niet geactiveerd (de code 00 is ingesteld)
- AA-modus zonder opnemen is ingesteld.
- Voice-mail dienst is geactiveerd.

Het geheugen is vol

- De onjuiste code ingevoerd
- Te grote vertraging

- Geheugen vol
- Bericht te lang (max. 180 sec.)

OPLOSSING

- Berichten wissen
- AA met opnemen instellen

- Wijzig de code voor bediening op afstand (zie pagina 49)

- AA met opnemen instellen.
- Deactiveer de voice-mail dienst.

Verwijder berichten

- Voer de juiste code in
- Begin sneller met de bediening op afstand

- Beluister en wis berichten
- max. opnameduur 180 sec.

Index

A

- AAN/UIT antwoordapparaat 45, 46
 - AAN/UIT handset 14
 - Aanmelden, DECT-extra apparatuur 11, 43
 - Aanmelden, handset 43
 - Aantal besignalen voor antwoordapparaat 48
 - Accu en levensduur van de accu 13
 - Achtergrondafbeelding, handset 15, 38
 - Afmelden, handset 43
 - Alarm 26
 - Alarm Klok 26
 - Alles verwijderen (antwoordapparaat) 47
 - Alles verwijderen (bellijst) 33
 - Antwoordapparaat (alleen DECT 627) 45
 - Antwoordapparaat-instellingen 47
 - Antwoordapparaat (op afstand bedienen) 49
 - Aut.nummerherhaling 1, 16, 32, 34
 - Automatisch gesprek aannemen 40
- ### B
- Basisstation, installeren 13
 - Basisstation, toetsen 4
 - Beantwoorden, SMS 21
 - Bellen 1, 16, 17, 30, 32, 34
 - Bellijst 32
 - Bellijst-notitie verwijderen 33
 - Belmelodie (alarm) 27
 - Belmelodie instellen 39
 - Belmelodievolume 38
 - Besignalen voor antwoordapparaat instellen 48
 - Beluisteren, berichten (antwoordapparaat) 46
 - Bewerken, SMS 21
- ### C
- Code voor bediening op afstand (antwoordapparaat) 49
 - Conformiteit 10, 11
 - Contrast 38

D

- Datum en tijd 26
- Displaycontrast 38
- Doorschakelen, gesprek 44
- Doorverbinden 36

E

- E-mail * 20, 25

F

- FAQ, veelgestelde vragen 52, 53
- Fax * 19
- Flash-duur 41
- Flash-signaal 41
- Fouten opsporen en verhelpen 54, 55

G

- GAP 11
- Gesprek aannemen 1, 16
- Gespreksblokkering 42
- Gespreksteller 16
- Groepsbelmelodie 28, 39
- Groepsgesprek 37

H/I

- Handset, toetsen 2
- Handset-belmelodie 38
- Hernoemen, handset 40
- Inbox 21
- Installeren, basisstation 13
- Intern gesprek 17, 36, 37

K

- Kiesmodus 41
- Kopiëren naar telefoonboek (nummer uit SMS) 21

L

- Land/provider instellen 14
- Lokaal bericht (memo) 50
- Luidspreker, basisstation 4, 45
- Luidspreker, handset 2, 17

M

- Meeluisteren via de basis 48
 - Meldteksten 47, 49
 - Memo 50
 - Menu-overzicht 7-9
 - Microfoon, handset 2
 - Microfoon uitschakelen 17
- ### N
- Naam wijzigen (telefoonboek) 30
 - Navigeren door de menu's 15
 - Netwerkdiensten 44
 - Netwerkdiensten-codes instellen 44
 - Netwerkinstellingen 41
 - Nevenaansluiting 41
 - Nieuwe notitie (telefoonboek) 28
 - Nummer wijzigen (telefoonboek) 30

O

- Ontwerp 24
- Opnemen, meldteksten 49
- Opnemen, memo 50
- Opnieuw verzenden 23
- Opslaan als ontwerp 19, 23
- Opslaan, nummer in telefoonboek 29
- Outbox 22
- Overschakelen hoofdletters/kleine letters 18

P

- Paging-toets (handset zoeken) 4
- PIN-code 42
- Pulskiezen 41

R

- Reikwijdte 13
- Resetten 43

S

- SMS-centrum, SMS-instellingen 25
- SMS-toon 40
- SMS verwijderen 22, 23, 24
- Softkeys-functies 9, 15
- Standaardinstellingen 43, 51
- Standaard SMS-centrum 25
- Stand-by modus 15
- Symbolen 3

T

- Taal van de menu's 14, 40
- Tekens verwijderen 19
- Tekstinvoer 18
- Telefoonboek 28
- Telefoonboek-notitie verwijderen 31
- Toetsen, antwoordapparaat (alleen DECT 627) 45
- Toetsen, handset 2
- Toetsblokkering 2, 14
- Toetstoon 39
- Toonkiezen 41

U/V

- Uitpakken, DECT 623/627 12
- Uitschakelen, belmelodie 38
- Veiligheid 42
- Verwijderen, teken voor teken 19
- Verzenden SMS 19
- Volume instellen (antwoordapparaat) 47
- Volume, belmelodie 38
- Volume, oortelefoon 17
- Volume oortelefoon instellen 17
- Voorkiezen 16

WIZ

- Weergeven, bellijst 32
- Weergeven, SMS 20
- Weergeven, telefoonboek 29
- Wisselgesprek 36
- Zuinige modus (antwoordapparaat) 48

* Afhankelijk van het land