

Πάντα δίπλα σας

Καταχωρήστε το προϊόν σας και λάβετε υποστήριξη από τη διεύθυνση
www.philips.com/welcome

AZ1880

Απορίες;
Ρωτήστε τη
Philips



Εγχειρίδιο χρήσης

PHILIPS

Πίνακας περιεχομένων

1	Σημαντικό	4
	Ασφάλεια	4
	Ανακοίνωση	5
2	Το CD Soundmachine	6
	Εισαγωγή	6
	Περιεχόμενα συσκευασίας	7
	Επισκόπηση της κύριας μονάδας	7
	Επισκόπηση του τηλεχειριστηρίου	9
3	Ξεκινήστε	9
	Προετοιμασία τηλεχειριστηρίου	10
	Επιλογή τροφοδοσίας ρεύματος	10
	Ενεργοποίηση	11
4	Αναπαραγωγή	11
	Αναπαραγωγή δίσκου	11
	Αναπαραγωγή από USB	11
5	Επιλογές αναπαραγωγής	12
	Επανάληψη αναπαραγωγής και τυχαία αναπαραγωγή	12
	Προγραμματισμός κομματιών	12
6	Προσαρμογή ήχου	13
	Προσαρμογή έντασης	13
	Σίγαση ήχου	13
	Βελτίωση μπάσων	13
	Ακρόαση μέσω ακουστικών	13
7	Ακρόαση ραδιοφώνου	13
	Συντονισμός σε ραδιοφωνικό σταθμό	13
	Αυτόματος προγραμματισμός ραδιοφωνικών σταθμών	13
	Μη αυτόματος προγραμματισμός ραδιοφωνικών σταθμών	14
	Επιλογή προεπιλεγμένου ραδιοφωνικού σταθμού	14
8	Ακρόαση ήχου από εξωτερική συσκευή	14
9	Εγγραφή σε USB	14
	Εγγραφή από CD σε USB	15
	Διαγραφή αρχείων στη συσκευή USB	15
10	Πληροφορίες προϊόντος	15
	Προδιαγραφές	15
	Πληροφορίες δυνατότητας αναπαραγωγής μέσω USB	16
	Υποστηριζόμενα μορμά δίσκων MP3	16
	Συντήρηση	17
11	Αντιμετώπιση προβλημάτων	17

1 Σημαντικό

Ασφάλεια

- ① Διαβάστε αυτές τις οδηγίες.
- ② Φυλάξτε αυτές τις οδηγίες.
- ③ Λάβετε σοβαρά υπόψη σας όλες τις προειδοποιήσεις.
- ④ Ακολουθήστε όλες τις οδηγίες.
- ⑤ Μην χρησιμοποιείτε αυτή τη συσκευή κοντά σε νερό.
- ⑥ Καθαρίζετε μόνο με στεγνό πανί.
- ⑦ Μην καλύπτετε τις οπές εξαερισμού. Πραγματοποιήστε την εγκατάσταση σύμφωνα με τις οδηγίες του κατασκευαστή.
- ⑧ Μην πραγματοποιείτε εγκατάσταση κοντά σε πηγές θερμότητας όπως συσσωρευτές, ανοίγματα εκροής θερμού αέρα, σόμπες ή άλλες συσκευές (συμπεριλαμβανομένων των ενισχυτών) που παράγουν θερμότητα.
- ⑨ Μην πατάτε και μην ασκείτε πίεση στο καλώδιο ρεύματος, ιδίως στα βύσματα, τους ρευματοδότες και το σημείο εξόδου τους από τη συσκευή.
- ⑩ Χρησιμοποιείτε μόνο πρόσθετα/εξαρτήματα που καθορίζονται από τον κατασκευαστή.
- ⑪ Χρησιμοποιείτε μόνο τη βάση με ρόδες, τη βάση στερέωσης, το τρίποδο, το βραχίονα ή το τραπέζι που καθορίζεται από τον κατασκευαστή ή πωλείται μαζί με τη συσκευή. Όταν χρησιμοποιείτε βάση με ρόδες, να είστε ιδιαίτερα προσεκτικοί κατά τις μετακινήσεις προς αποφυγή τραυματισμού σε περίπτωση ανατροπής.
- ⑫ Αποσυνδέετε τη συσκευή από την πρίζα κατά τη διάρκεια καταιγίδων ή όταν δεν χρησιμοποιείται για μεγάλο χρονικό διάστημα.



- ⑬ Για επισκευές, απευθυνθείτε σε εξειδικευμένο προσωπικό. Επισκευή απαιτείται όταν προκληθεί βλάβη στη συσκευή κατ' οποιονδήποτε τρόπο, όπως εάν καταστραφεί το καλώδιο ρεύματος ή το βύσμα, εάν χυθεί υγρό ή πέσουν αντικείμενα μέσα στη συσκευή, εάν η συσκευή εκτεθεί σε βροχή ή υγρασία, δεν λειτουργεί κανονικά ή πέσει στο έδαφος.
- ⑭ Χρήση μπαταριών ΠΡΟΣΟΧΗ – Για να αποτραπεί διαρροή από τις μπαταρίες, η οποία μπορεί να προκαλέσει τραυματισμό, υλικές ζημιές ή καταστροφή της μονάδας:
 - Τοποθετήστε σωστά όλες τις μπαταρίες, με τις ενδείξεις + και - όπως επισημαίνονται επάνω στη μονάδα.
 - Μην συνδυάζετε μπαταρίες διαφορετικού τύπου (παλιές με καινούργιες ή μπαταρίες άνθρακα με αλκαλικές κλπ.).
 - Αφαιρείτε τις μπαταρίες όταν η μονάδα δεν χρησιμοποιείται για μεγάλο χρονικό διάστημα.
- ⑮ Η συσκευή δεν πρέπει να εκτίθεται σε υγρά.
- ⑯ Μην τοποθετείτε πηγές κινδύνου πάνω στη συσκευή (π.χ., αντικείμενα που περιέχουν υγρά, αναμμένα κεριά).
- ⑰ Το εν λόγω προϊόν μπορεί να περιέχει μόλυβδο και υδράργυρο. Λόγω των συνεπειών που μπορεί να έχουν στο περιβάλλον, η απόρριψη των υλικών αυτών υπόκειται σε περιβαλλοντικές ρυθμίσεις. Για πληροφορίες σχετικά με την απόρριψη ή την ανακύκλωση, επικοινωνήστε με τις τοπικές αρχές ή επισκεφτείτε τη διεύθυνση της Electronic Industries Alliance : www.eiaa.org.
- ⑱ Όπου το βύσμα παροχής ρεύματος ή ο συζευκτήςρας συσκευής χρησιμοποιείται ως συσκευή αποσύνδεσης, η συσκευή αποσύνδεσης παραμένει λειτουργική.



Προειδοποίηση

- Μην αφαιρείτε ποτέ το περιβλήμα αυτής της συσκευής.
- Μην λιπαίνετε κανένα τμήμα αυτής της συσκευής.
- Μην τοποθετείτε τη συσκευή επάνω σε άλλο ηλεκτρικό εξοπλισμό.
- Διατηρείτε τη συσκευή μακριά από άμεσο ηλιακό φως, γυμνή φλόγα ή θερμότητα.
- Μην κοιτάτε απευθείας την ακτίνα λέιζερ μέσα στη συσκευή.
- Βεβαιωθείτε ότι έχετε πάντα εύκολη πρόσβαση στο καλώδιο ρεύματος, την πρίζα ή το τροφοδοτικό ώστε να αποσυνδέσετε τη συσκευή από το ρεύμα.

επίπεδα, μπορεί να προκαλέσει επίσης απώλεια ακοής.

- Βεβαιωθείτε ότι χρησιμοποιείτε τον εξοπλισμό σας χωρίς υπερβολές και κάνετε τα απαραίτητα διαλείμματα.

Βεβαιωθείτε ότι τηρείτε τις παρακάτω οδηγίες όταν χρησιμοποιείτε τα ακουστικά.

- Ακούτε με λογική ένταση και για εύλογα χρονικά διαστήματα.
- Προσέχετε να μην προσαρμόζετε την ένταση όσο προσαρμόζεται η ακοή σας.
- Μην ανοίγετε την ένταση τόσο που να μην μπορείτε να ακούτε τι γίνεται γύρω σας.
- Πρέπει να προφυλάσσετε ή να διακόπτετε προσωρινά τη χρήση σε δυνατικά επικίνδυνες καταστάσεις. Μην χρησιμοποιείτε ακουστικά ενώ χειρίζεστε μηχανοκίνητο όχημα, κάνετε ποδήλατο, σκέιτμπορντ κ.λπ. γιατί ενδέχεται να προκληθεί τροχαίο ατύχημα, ενώ σε πολλές περιοχές είναι και παράνομο.

Ασφάλεια ακοής

Ακούτε με μέτρια ένταση.

- Η χρήση ακουστικών σε υψηλή ένταση μπορεί να προκαλέσει προβλήματα στην ακοή σας. Αυτό το προϊόν μπορεί να παράγει ήχους σε κλίμακα ντεσιμπέλ, οι οποίοι ενδέχεται να προκαλέσουν απώλεια ακοής σε φυσιολογικά άτομα, ακόμα και σε περίπτωση έκθεσης μικρότερης από ένα λεπτό. Η υψηλότερη κλίμακα των ντεσιμπέλ παρέχεται για όσους έχουν ήδη ορισμένου βαθμού απώλεια ακοής.
- Ο ήχος μπορεί να ενέχει κινδύνους. Με την πάροδο του χρόνου το "επίπεδο άνεσης" προσαρμόζεται σε υψηλότερες εντάσεις ήχου. Έτσι μετά από παρατεταμένη ακρόαση, αυτό που ακούγεται "κανονικό" μπορεί στην πραγματικότητα να είναι δυνατό και επιβλαβές για την ακοή σας. Για την προστασία σας, ρυθμίστε την ένταση σε ένα ασφαλές επίπεδο προτού προσαρμοστεί η ακοή σας και μην την αλλάζετε.

Για να ρυθμίσετε ένα ασφαλές επίπεδο έντασης:

- Ρυθμίστε το κουμπί ελέγχου έντασης σε χαμηλό επίπεδο.
- Αυξάνετε αργά τον ήχο μέχρι να μπορείτε να ακούτε άνετα και καθαρά, χωρίς παραμόρφωση.

Ακούτε για εύλογα χρονικά διαστήματα:

- Η παρατεταμένη έκθεση στον ήχο, ακόμα και σε κανονικά "ασφαλή"

Ανακοίνωση

Το παρόν προϊόν συμμορφώνεται με τις προδιαγραφές της Ευρωπαϊκής Κοινότητας για παρεμβολές ραδιοφωνικών σημάτων.



Το παρόν προϊόν συμμορφώνεται με τις προδιαγραφές των ακόλουθων οδηγιών και κατευθυντήριων οδηγιών: 2004/108/EE + 2006/95/EE

Τυχόν αλλαγές ή τροποποιήσεις στη συσκευή οι οποίες δεν είναι ρητώς εγκεκριμένες από την WOOX Innovations ενδέχεται να καταστήσουν άκυρη την εξουσιοδότηση του χρήστη να χειρίζεται τη συσκευή αυτή.

Η πραγματοποίηση αντιγράφων υλικού που φέρει προστασία



αντιγραφής, όπως προγραμμάτων υπολογιστών, αρχείων, μεταδόσεων και ηχογραφήσεων, άνευ σχετικής εξουσιοδότησης, ενδέχεται να συνιστά καταστρατήγηση των δικαιωμάτων πνευματικής ιδιοκτησίας, και ως εκ τούτου ποινικό αδίκημα. Δεν επιτρέπεται η χρήση του εξοπλισμού για τους σκοπούς αυτούς.

Ανακύκλωση

Το προϊόν σας έχει σχεδιαστεί και κατασκευαστεί με υλικά και εξαρτήματα υψηλής ποιότητας, τα οποία μπορούν να ανακυκλωθούν και να ξαναχρησιμοποιηθούν.

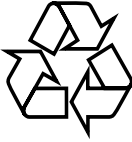

Όταν ένα προϊόν διαθέτει το σύμβολο ενός διαγραμμένου κάδου απορριμμάτων με ρόδες, το προϊόν αυτό καλύπτεται από την Ευρωπαϊκή Οδηγία 2002/96/ΕΚ:



Μην απορρίπτετε ποτέ το προϊόν σας μαζί με τα οικιακά απορρίμματα. Ενημερωθείτε σχετικά με την ισχύουσα τοπική νομοθεσία για την ξεχωριστή συλλογή των ηλεκτρικών και ηλεκτρονικών προϊόντων. Η σωστή μέθοδος απόρριψης των παλιών σας προϊόντων θα συμβάλει στην αποφυγή αρνητικών επιπτώσεων στο περιβάλλον και την ανθρώπινη υγεία.

Το προϊόν σας περιέχει μπαταρίες που καλύπτονται από την Ευρωπαϊκή Οδηγία 2006/66/ΕΚ και δεν μπορεί να απορρίπτεται με τα συνήθη οικιακά απορρίμματα.

Όταν βλέπετε το σύμβολο ενός διαγραμμένου κάδου απορριμμάτων με το χημικό σύμβολο 'Pb', αυτό σημαίνει ότι οι μπαταρίες συμμορφώνονται με τις απαιτήσεις της οδηγίας περί μόλυβδου:



Pb

Ενημερωθείτε σχετικά με την ισχύουσα τοπική νομοθεσία για τη χωριστή συλλογή μπαταριών. Η σωστή μέθοδος απόρριψης των μπαταριών συμβάλει στην αποφυγή αρνητικών επιπτώσεων στο περιβάλλον και την ανθρώπινη υγεία.

Περιβαλλοντικές πληροφορίες

Κάθε περιττό στοιχείο συσκευασίας έχει παραληφθεί. Έχουμε προσπαθήσει να καταστήσουμε εύκολο το διαχωρισμό των υλικών της συσκευασίας σε τρία υλικά: χαρτόνι (κουτί), αφρώδες πολυστερένιο (υλικό προστασίας από χτυπήματα) και πολυαιθυλένιο (σακουλάκια, προστατευτικό αφρώδες φύλλο).

Το σύστημά σας αποτελείται από υλικά που μπορούν να ανακυκλωθούν και να επαναχρησιμοποιηθούν εάν αποσυναρμολογηθεί από μια ειδικευμένη εταιρεία. Τηρείτε τους τοπικούς κανονισμούς σχετικά με την απόρριψη υλικών συσκευασίας, άδειων μπαταριών και παλιού εξοπλισμού.

Η ονομασία Windows Media και το λογότυπο των Windows είναι εμπορικά σήματα της Microsoft Corporation στις Ηνωμένες Πολιτείες ή/και σε άλλες χώρες.



Η συσκευή περιλαμβάνει αυτή την ετικέτα:



2 Το CD Soundmachine

Συγχαρητήρια για την αγορά σας και καλώς ήλθατε στη Philips! Για να επωφεληθείτε πλήρως από την υποστήριξη που προσφέρει η Philips, καταχωρήστε το προϊόν σας στη διεύθυνση www.Philips.com/welcome.

Εισαγωγή

Με αυτή τη μονάδα μπορείτε να απολαύσετε αναπαραγωγή ήχου από δίσκους, συσκευές USB, εξωτερικές συσκευές ή ραδιοφωνικούς σταθμούς.

Η μονάδα σας προσφέρει Δυναμική ενίσχυση μπάσων (DBB) για την ενίσχυση του ήχου. Η μονάδα υποστηρίζει τα παρακάτω φορμά μέσων:



Περιεχόμενα συσκευασίας

Ελέγξτε και αναγνωρίστε τα περιεχόμενα της συσκευασίας:

- Κύρια μονάδα
- Τηλεχειριστήριο
- 1 x τροφοδοτικό AC
- 1 x καλώδιο MP3 link
- Οδηγός γρήγορης έναρξης
- Εγχειρίδιο χρήσης

Επισκόπηση της κύριας μονάδας

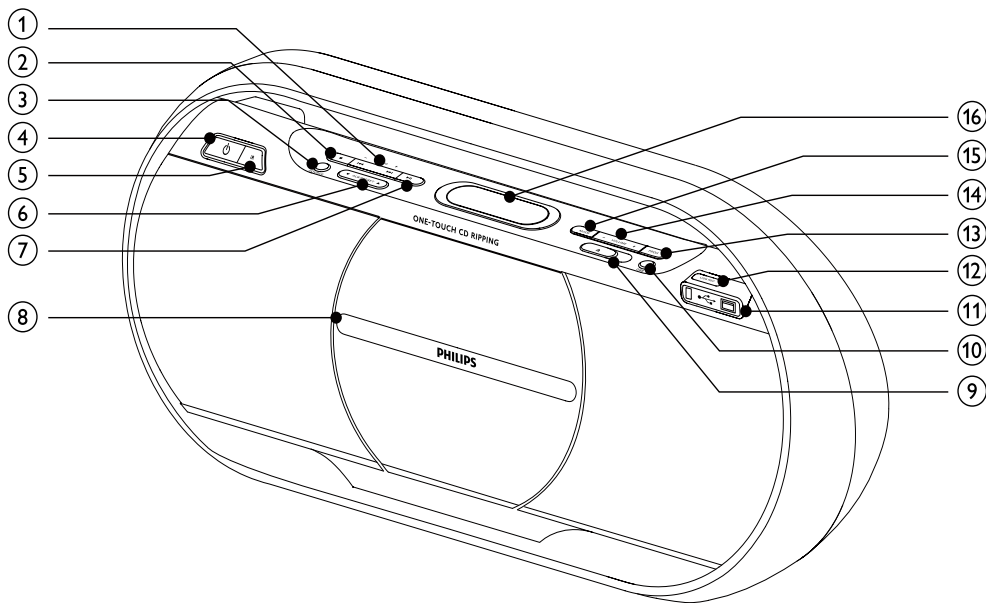

① TUNING +/-(F/R)

- Μετάβαση στο προηγούμενο/επόμενο κομμάτι.
- Αναζήτηση μέσα σε κομμάτι/δίσκο/USB.
- Συντονισμός σε ραδιοφωνικό σταθμό.

② ■

- Διακοπή αναπαραγωγής ή διαγραφή προγράμματος.

③ SOURCE

- Επιλογή πηγής.

④ ⏻

- Ενεργοποίηση ή απενεργοποίηση της μονάδας.

⑤ iR

- Αισθητήρας υπέρυθρων.

⑥ ALB/PRESET/▲/▼

- Μετάβαση στο προηγούμενο/επόμενο άλμπουμ.
- Επιλογή προεπιλεγμένου ραδιοφωνικού σταθμού.

7 ►||

- Έναρξη ή προσωρινή διακοπή της αναπαραγωγής.

8 Θύρα θήκης δίσκου

9 ▲

- Άνοιγμα της θήκης δίσκου.

10 DBB

- Ενεργοποίηση ή απενεργοποίηση της δυναμικής ενίσχυσης μπάσων.

11 ↔

- Υποδοχή για συσκευή μαζικής αποθήκευσης USB.

12 USB REC

- Εγγραφή από δίσκο σε συσκευή USB.

13 PROG

- Προγραμματισμός κομματιών.
- Προγραμματισμός ραδιοφωνικών σταθμών.

14 VOLUME + / -

- Προσαρμογή έντασης.

15 MODE

- Επιλογή επανάληψης αναπαραγωγής ή τυχαίας αναπαραγωγής.

16 Πίνακας ενδείξεων

- Προβολή τρέχουσας κατάστασης.

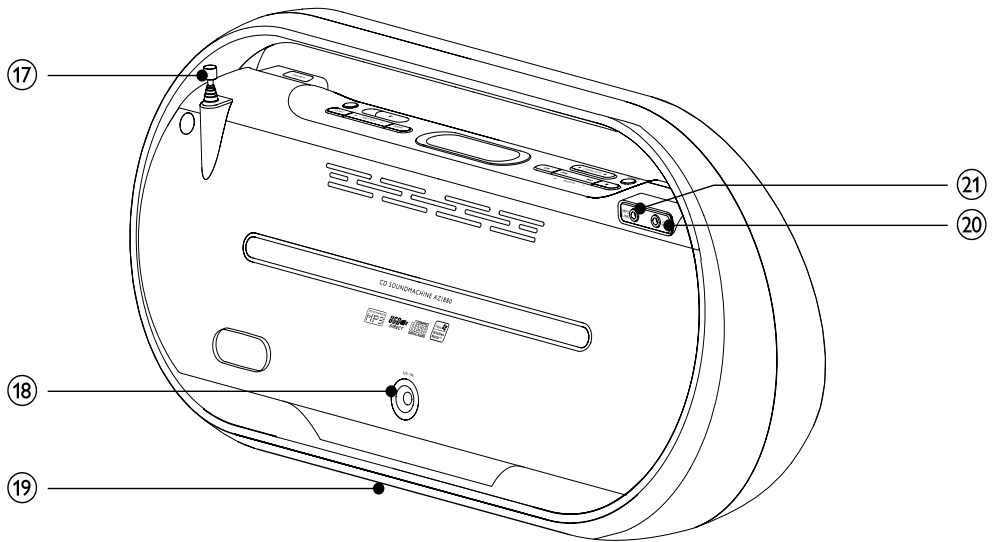

17 Κεραία FM

- Βελτίωση λήψης FM.

18 DC IN

- Υποδοχή για το παρεχόμενο τροφοδοτικό AC.

19 Θύρα θήκης μπαταρίας

20 🎧

- Υποδοχή για τα ακουστικά.

21 MP3 LINK

- Υποδοχή εισόδου ήχου (3,5mm) για εξωτερική συσκευή ήχου.

Επισκόπηση του τηλεχειριστηρίου

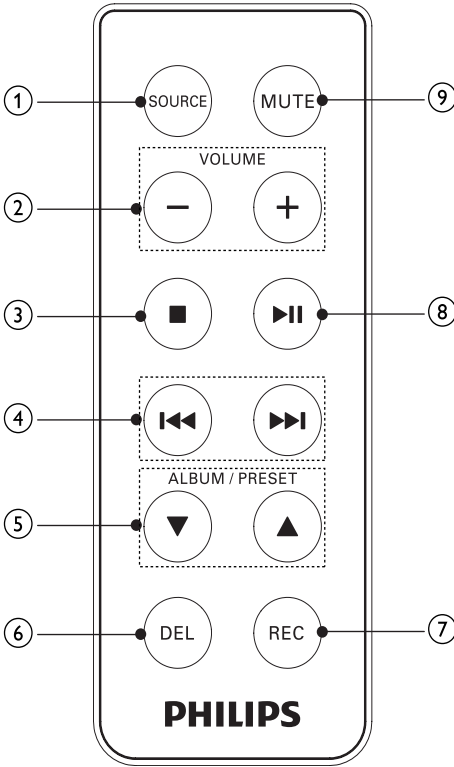

- ① **SOURCE**
 - Επιλογή πηγής.
- ② **VOLUME + / -**
 - Προσαρμογή έντασης.
- ③ **■**
 - Διακοπή αναπαραγωγής ή διαγραφή προγραμματισμού.
- ④ **◀▶▶▶**
 - Μετάβαση στο προηγούμενο/ επόμενο κομμάτι.
 - Αναζήτηση μέσα σε κομμάτι/δίσκο/ USB.
 - Συντονισμός σε ραδιοφωνικό σταθμό.

- ⑤ **ALBUM/PRESET▲/▼**
 - Μετάβαση στο προηγούμενο/ επόμενο άλμπουμ.
 - Επιλογή προεπιλεγμένου ραδιοφωνικού σταθμού.
- ⑥ **DEL**
 - Διαγραφή αρχείων ήχου που είναι αποθηκευμένα σε συσκευή USB.
- ⑦ **REC**
 - Εγγραφή από δίσκο σε συσκευή USB.
- ⑧ **▶▶**
 - Έναρξη ή προσωρινή διακοπή της αναπαραγωγής.
- ⑨ **MUTE**
 - Σίγαση έντασης ήχου.

3 Ξεκινήστε

! Προσοχή

- Η χρήση στοιχείων ελέγχου ή προσαρμογών ή η εφαρμογή διαδικασιών διαφορετικών από αυτών που περιγράφονται στο παρόν εγχειρίδιο μπορεί να οδηγήσει σε επικίνδυνη έκθεση σε ακτινοβολία ή σε άλλες μη ασφαλείς λειτουργίες.

Ακολουθείτε πάντα τις οδηγίες στο παρόν κεφάλαιο με τη σειρά που αναφέρονται. Σε περίπτωση που επικοινωνήσετε με τη Philips, θα σας ζητηθεί ο αριθμός μοντέλου και ο αριθμός σειράς της συσκευής. Ο αριθμός μοντέλου και ο αριθμός σειράς βρίσκονται στο κάτω μέρος της συσκευής. Σημειώστε αυτούς τους αριθμούς εδώ:

Αριθμός μοντέλου _____

Αριθμός σειράς _____

Προετοιμασία τηλεχειριστηρίου

! Προσοχή

- Κίνδυνος έκρηξης! Διατηρείτε τις μπαταρίες μακριά από θερμότητα, ήλιο ή φωτιά. Μην απορρίπτετε ποτέ τις μπαταρίες στη φωτιά.

Κατά την πρώτη χρήση:

- 1 Αφαιρέστε την προστατευτική προεξοχή για να ενεργοποιήσετε την μπαταρία του τηλεχειριστηρίου.

Για να αντικαταστήσετε την μπαταρία του τηλεχειριστηρίου:

- 1 Ανοίξτε τη θήκη μπαταρίας: Κρατήστε το μάνταλο προς την κατεύθυνση (A) και τραβήξτε το δίσκο της μπαταρίας προς τα έξω.
- 2 Τοποθετήστε 1 μπαταρία CR2025 με σωστή πολικότητα (+/-), όπως υποδεικνύεται.
- 3 Κλείστε τη θήκη της μπαταρίας.

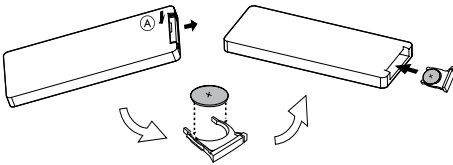

☰ Σημείωση

- Εάν δεν πρόκειται να χρησιμοποιήσετε το τηλεχειριστήριο για πολύ καιρό, αφαιρέστε την μπαταρία.
- Η μπαταρία περιέχει χημικές ουσίες, κατά συνέπεια πρέπει να απορρίπτεται σωστά.

Επιλογή τροφοδοσίας ρεύματος

Η μονάδα μπορεί να λειτουργήσει με ρεύμα AC ή μπαταρίες.

Ρεύμα AC

! Προσοχή

- Κίνδυνος φθοράς του προϊόντος! Βεβαιωθείτε ότι η τάση της τροφοδοσίας ρεύματος αντιστοιχεί στην τάση που αναγράφεται στο κάτω μέρος της μονάδας.
- Κίνδυνος ηλεκτροπληξίας! Όταν αποσυνδέετε το τροφοδοτικό AC από την πρίζα, τραβάτε πάντα το βύσμα από την υποδοχή. Μην τραβάτε ποτέ το καλώδιο.
- Προτού συνδέσετε το τροφοδοτικό AC, βεβαιωθείτε ότι έχετε ολοκληρώσει όλες τις άλλες συνδέσεις.

☰ Σημείωση

- Η πινακίδα του τύπου βρίσκεται στο κάτω μέρος της κύριας μονάδας.

- 1 Συνδέστε το ένα άκρο του τροφοδοτικού AC στην υποδοχή DC IN της κύριας μονάδας.

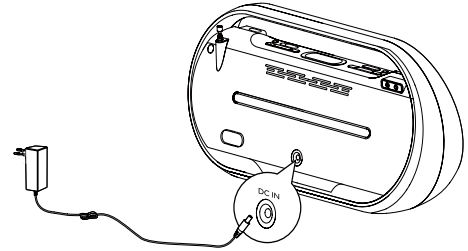

- 2 Συνδέστε το άλλο άκρο του τροφοδοτικού AC στην πρίζα.

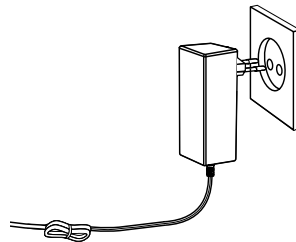

Ισχύς μπαταρίας

- 1 Ανοίξτε το διαμέρισμα των μπαταριών που βρίσκεται στο κάτω μέρος της μονάδας.
- 2 Τοποθετήστε 6 μπαταρίες στοιχείων R14/UM2/C (δεν περιλαμβάνονται) με σωστή πολικότητα (+/-), όπως υποδεικνύεται, και έπειτα κλείστε τη θήκη των μπαταριών.

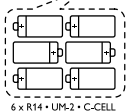
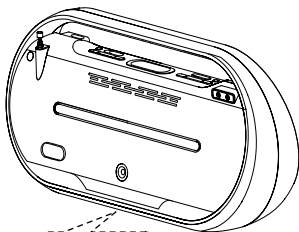

- 3 Η μονάδα είναι έτοιμη για λειτουργία.



Σημείωση

- Οι μπαταρίες περιέχουν χημικές ουσίες, κατά συνέπεια πρέπει να απορρίπτονται σωστά.

Ενεργοποίηση

- 1 Πατήστε το Φ .
↳ Ο οπίσθιος φωτισμός της οθόνης ενδείξεων θα ανάψει.

Απενεργοποίηση

- 1 Πατήστε ξανά Φ για να απενεργοποιήσετε τη μονάδα.
↳ Ο οπίσθιος φωτισμός της οθόνης ενδείξεων θα σβήσει.

4 Αναπαραγωγή

Αναπαραγωγή δίσκου

- 1 Πατήστε επανειλημμένα **SOURCE** για να επιλέξετε πηγή δίσκου.
- 2 Πατήστε \blacktriangle για να ανοίξετε τη θήκη δίσκου.
- 3 Τοποθετήστε ένα δίσκο με την εκτυπωμένη πλευρά στραμμένη προς τα έξω και κλείστε τη θήκη του δίσκου.
- 4 Πατήστε $\blacktriangleright\blacktriangleright$ για έναρξη της αναπαραγωγής.
 - Για προσωρινή διακοπή/συνέχιση αναπαραγωγής, πατήστε $\blacktriangleright\blackparallel$.
 - Για διακοπή της αναπαραγωγής, πατήστε \blacksquare .
 - Για επιλογή άλλου κομματιού, πατήστε $\blacktriangleleft\blacktriangleright$.
 - Για επιλογή άλμπουμ, πατήστε **ALB/PRESET** $\blacktriangle/\blacktriangledown$.
 - Για αναζήτηση μέσα σε κομμάτι, πατήστε και κρατήστε πατημένο το $\blacktriangleleft\blacktriangleright$. Στη συνέχεια, απελευθερώστε το για να συνεχίσετε την κανονική αναπαραγωγή.

Αναπαραγωγή από USB

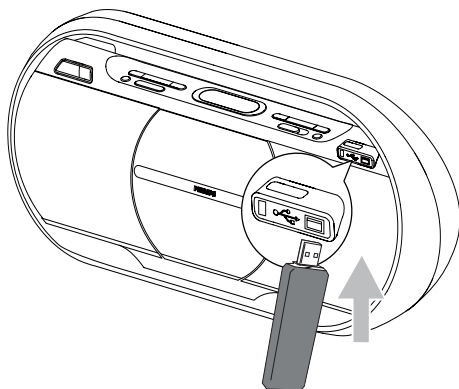



Σημείωση

- Βεβαιωθείτε ότι η συσκευή USB διαθέτει περιεχόμενα ήχου με δυνατότητα αναπαραγωγής για τα υποστηριζόμενα μορμά. (δείτε 'Πληροφορίες δυνατότητας αναπαραγωγής μέσω USB' στη σελίδα 30)

- 1 Συνδέστε τη συσκευή USB στην υποδοχή  της μονάδας.
- 2 Πατήστε επανειλημμένα **SOURCE** για να επιλέξετε την πηγή USB.
- 3 Πατήστε **ALB/PRESET/▲/▼** για να επιλέξετε φάκελο.
- 4 Πατήστε **◀◀/▶▶** για να επιλέξετε αρχείο ήχου.
- 5 Πατήστε **▶||** για έναρξη της αναπαραγωγής.
 - Για προσωρινή διακοπή/συνέχιση αναπαραγωγής, πατήστε **▶||**.
 - Για διακοπή της αναπαραγωγής, πατήστε **■**.
 - Για αναζήτηση μέσα σε αρχείο ήχου, πατήστε και κρατήστε πατημένο το **◀◀/▶▶**. Στη συνέχεια, απελευθερώστε το για να συνεχίσετε την κανονική αναπαραγωγή.

5 Επιλογές αναπαραγωγής

Επανάληψη αναπαραγωγής και τυχαία αναπαραγωγή

- 1 Πατήστε επανειλημμένα **MODE** για να επιλέξετε τα εξής:
 - : πραγματοποιείται επανάληψη αναπαραγωγής του τρέχοντος κομματιού.
 - : πραγματοποιείται επανάληψη αναπαραγωγής όλων των κομματιών.

- : πραγματοποιείται τυχαία αναπαραγωγή όλων των κομματιών.

- 2 Για επιστροφή σε κανονική αναπαραγωγή, πατήστε επανειλημμένα **MODE** μέχρι να μην εμφανίζεται πλέον η λειτουργία αναπαραγωγής.

Συμβουλή

- Δεν είναι δυνατή η επιλογή της τυχαίας αναπαραγωγής κατά την αναπαραγωγή προγραμματισμένων κομματιών.

Προγραμματισμός κομματιών

Μπορείτε να προγραμματίσετε μέχρι 40 κομμάτια .

- 1 Κατά τη λειτουργία CD/USB, στη θέση διακοπής, πατήστε **PROG** για να ενεργοποιήσετε τη λειτουργία προγραμματισμού.
 - ↳ Εμφανίζεται η ένδειξη [PROG] (προγραμματισμός).
- 2 Για κομμάτια MP3/WMA, πατήστε **ALB/PRESET/▲/▼** για να επιλέξετε ένα άλμπουμ.
- 3 Πατήστε **◀◀/▶▶** για να επιλέξετε αριθμό κομματιού και έπειτα πατήστε **PROG** για επιβεβαίωση.
- 4 Επαναλάβετε τα βήματα 2 έως 3 για να επιλέξετε και να αποθηκεύσετε όλα τα κομμάτια προς προγραμματισμό.
- 5 Πατήστε **▶||** για να πραγματοποιηθεί αναπαραγωγή των προγραμματισμένων κομματιών.
 - ↳ Κατά τη διάρκεια της αναπαραγωγής, εμφανίζεται η ένδειξη [PROG] (προγραμματισμός).
 - Για να διαγράψετε τον προγραμματισμό, στη θέση διακοπής, πατήστε **■**.

6 Προσαρμογή ήχου

Προσαρμογή έντασης

- 1 Κατά τη διάρκεια της αναπαραγωγής, πατήστε **VOLUME + / -** για να αυξήσετε/μειώσετε την ένταση του ήχου.

Σίγαση ήχου

- 1 Κατά τη διάρκεια της αναπαραγωγής, πατήστε **MUTE** στο τηλεχειριστήριο για να πραγματοποιήσετε σίγαση/κατάργηση σίγασης του ήχου.

Βελτίωση μπάσων

- 1 Κατά τη διάρκεια της αναπαραγωγής, πατήστε **DBB** για ενεργοποίηση/απενεργοποίηση της δυναμικής βελτίωσης μπάσων.
 - ↳ Εάν είναι ενεργοποιημένο το DBB, εμφανίζεται η ένδειξη DBB.

Ακρόαση μέσω ακουστικών

- 1 Συνδέστε ακουστικά στην υποδοχή  που βρίσκεται στο πίσω μέρος της μονάδας.

7 Ακρόαση ραδιοφώνου

Συντονισμός σε ραδιοφωνικό σταθμό

- 1 Πατήστε επανειλημμένα **SOURCE** για να επιλέξετε FM ή MW.
- 2 Πατήστε και κρατήστε πατημένο το **TUNING +/-◀▶▶▶** για 2 δευτερόλεπτα τουλάχιστον.
 - ↳ Εμφανίζεται η ένδειξη [SEARCH] (αναζήτηση).
 - ↳ Το ραδιόφωνο συντονίζεται αυτόματα σε ένα σταθμό με ισχυρό σήμα λήψης.
- 3 Επαναλάβετε το βήμα 2 για να συντονιστείτε σε περισσότερους σταθμούς.
 - Για να συντονιστείτε σε σταθμό με ασθενές σήμα λήψης, πατήστε επανειλημμένα **TUNING +/-◀▶▶▶** μέχρι να εντοπίσετε βέλτιστη λήψη.

Αυτόματος προγραμματισμός ραδιοφωνικών σταθμών

Μπορείτε να προγραμματίσετε μέχρι 40 προεπιλεγμένους ραδιοφωνικούς σταθμούς (FM + MW).

- 1 Στη λειτουργία συντονισμού, πατήστε και κρατήστε πατημένο το **PROG** για 2 δευτερόλεπτα τουλάχιστον προκειμένου να ενεργοποιήσετε τη λειτουργία αυτόματου προγραμματισμού.
 - ↳ Εμφανίζεται η ένδειξη [AUTO] (αυτόματο).
 - ↳ Όλοι οι διαθέσιμοι σταθμοί προγραμματίζονται με σειρά ανάλογη με την ισχύ λήψης της ζώνης συχνοτήτων.
 - ↳ Ο πρώτος προγραμματισμένος ραδιοφωνικός σταθμός μεταδίδεται αυτόματα.

Μη αυτόματος προγραμματισμός ραδιοφωνικών σταθμών

Μπορείτε να προγραμματίσετε μέχρι 40 προεπιλεγμένους ραδιοφωνικούς σταθμούς (FM + MW).

- 1 Συντονιστείτε σε ένα ραδιοφωνικό σταθμό.
- 2 Πατήστε **PROG** για να ενεργοποιήσετε τη λειτουργία προγραμματισμού.
↳ Εμφανίζεται η ένδειξη [PROG] (πρόγραμμα).
- 3 Πατήστε **ALB/PRESET/▲/▼** για να εκχωρήσετε έναν αριθμό στο συγκεκριμένο ραδιοφωνικό σταθμό και έπειτα πατήστε **PROG** για επιβεβαίωση.
- 4 Επαναλάβετε τα παραπάνω βήματα για να προγραμματίσετε άλλους σταθμούς.

Επιλογή προεπιλεγμένου ραδιοφωνικού σταθμού

- 1 Στη λειτουργία συντονισμού, πατήστε **ALB/PRESET/▲/▼** για να επιλέξετε ένα προεπιλεγμένο αριθμό.



Συμβουλή

- Τοποθετήστε την κεραία όσο το δυνατόν πιο μακριά από την τηλεόραση, το VCR ή άλλη πηγή ακτινοβολίας.
- Για βέλτιστη λήψη, προεκτείνετε πλήρως την κεραία και προσαρμόστε τη θέση της.

8 Ακρόαση ήχου από εξωτερική συσκευή

Μέσω της μονάδας αυτής, μπορείτε επίσης να ακούσετε ήχο που αναπαράγεται από εξωτερική συσκευή ήχου.

- 1 Πατήστε επανειλημμένα **SOURCE** για να επιλέξετε πηγή MP3 link.
- 2 Συνδέστε το παρεχόμενο καλώδιο MP3 link:
 - στην υποδοχή **MP3 LINK** (3,5mm) που βρίσκεται στο πίσω μέρος της μονάδας.
 - στην υποδοχή ακουστικών μιας εξωτερικής συσκευής.
- 3 Ξεκινήστε την αναπαραγωγή της συσκευής (ανατρέξτε στο εγχειρίδιο χρήσης της συσκευής).

9 Εγγραφή σε USB



Σημείωση

- Το προϊόν υποστηρίζει εγγραφή σε συσκευές MSC (εξαιρούνται οι συσκευές MTP).

Μπορείτε να πραγματοποιήσετε εγγραφή των αρχείων ήχου ενός δίσκου σε μια συσκευή USB. Τα κομμάτια από Audio CD και τα αρχεία MP3 εγγράφονται σε μορμά .mp3, και τα αρχεία WMA εγγράφονται σε μορμά .wma. Την πρώτη φορά που θα πραγματοποιήσετε εγγραφή σε USB, στη συσκευή USB θα δημιουργηθεί αυτόματα ένας φάκελος 'PHILIPS'. Κάθε φορά που πραγματοποιείτε εγγραφή σε USB, τα αρχεία που εγγράφονται θα αποθηκεύονται σε έναν υποφάκελο μέσα στο φάκελο 'PHILIPS'. Τα αρχεία και οι υποφάκελοι ονομάζονται αριθμητικά ανάλογα με τη σειρά με την οποία δημιουργούνται.

Εγγραφή από CD σε USB

Προετοιμασία για εγγραφή

- 1 Συνδέστε τη συσκευή USB στην υποδοχή  της μονάδας.
- 2 Πατήστε επανειλημμένα **SOURCE** για να επιλέξετε πηγή δίσκου.
- 3 Τοποθετήστε ένα δίσκο.

Εγγραφή ενός κομματιού

- 1 Πραγματοποιήστε αναπαραγωγή του δίσκου και επιλέξτε ένα κομμάτι.
- 2 Για κανονική ταχύτητα εγγραφής, πατήστε **USB REC**. Για γρήγορη ταχύτητα εγγραφής, πατήστε και κρατήστε πατημένο το **USB REC** για 2 δευτερόλεπτα τουλάχιστον.
 - ↳ Η αναπαραγωγή του δίσκου ξεκινά αυτόματα από την αρχή του επιλεγμένου κομματιού και ξεκινά και η εγγραφή.
 - ↳ Για διακοπή της εγγραφής, πατήστε **■**.

Εγγραφή όλων των κομματιών

- 1 Διακόψτε την αναπαραγωγή του δίσκου.
- 2 Για κανονική ταχύτητα εγγραφής, πατήστε **USB REC**. Για γρήγορη ταχύτητα εγγραφής, πατήστε και κρατήστε πατημένο το **USB REC** για 2 δευτερόλεπτα τουλάχιστον.
 - ↳ Η αναπαραγωγή του δίσκου ξεκινά αυτόματα από την αρχή του δίσκου και ξεκινά και η εγγραφή.
 - ↳ Για διακοπή της εγγραφής, πατήστε **■**.



Σημείωση

- Κατά τη γρήγορη εγγραφή, η αναπαραγωγή του δίσκου πραγματοποιείται χωρίς ήχο.
- Εάν η συσκευή USB δεν διαθέτει αρκετή μνήμη για την αποθήκευση των αρχείων ήχου, εμφανίζεται η ένδειξη [FULL] (πλήρης).



Συμβουλή

- Κατά τη διάρκεια της εγγραφής μέσω USB σε κανονική ταχύτητα και προκειμένου να αποφευχθεί πιθανή μείωση του ήχου κατά την ακρόαση του δίσκου, ρυθμίστε την ένταση σε χαμηλό επίπεδο και απενεργοποιήστε τη λειτουργία DBB.

Διαγραφή αρχείων στη συσκευή USB

- 1 Κατά την αναπαραγωγή μέσω USB, πατήστε **◀▶▶▶** για να επιλέξετε ένα αρχείο ήχου.
- 2 Πατήστε **DEL** στο τηλεχειριστήριο.
 - ↳ Εμφανίζεται ένα μήνυμα επιβεβαίωσης.
- 3 Όταν εμφανιστεί το παραπάνω μήνυμα επιβεβαίωσης, πατήστε ξανά **DEL** για διαγραφή.
 - Για ακύρωση, πατήστε **■**.
 - ↳ Αφού διαγράψετε το αρχείο, η αναπαραγωγή μέσω USB διακόπτεται.

10 Πληροφορίες προϊόντος



Σημείωση

- Οι πληροφορίες προϊόντος υπόκεινται σε αλλαγή χωρίς προειδοποίηση.

Προδιαγραφές

Δίσκος

Τύπος λείζερ	Ημιαγωγός
Διάμετρος δίσκου	12cm/8cm
Υποστηριζόμενος δίσκος	CD-DA, CD-R, CD-RW, MP3-CD, WMA-CD

Δέκτης

Εύρος συντονισμού	FM: 87,5 - 108MHz MW: 531 - 1602kHz
Πλέγμα συντονισμού	50KHz (FM), 9KHz (MW)
Αριθμός προεπιλογών	40 (FM + MW)

USB

Έκδοση USB	V2.0/1.1
Δυνατότητα αναπαραγωγής	Συσκευές MSC/MTP
Δυνατότητα εγγραφής	Συσκευές MSC

Γενικές πληροφορίες

Ισχύς εξόδου	2 x 2,5W RMS
Ρεύμα AC	Είσοδος: 100-240V~, 50/60Hz, 800mA MAX (0,7A) Εξοδος: 9V === 1,6A (1,56A), Όνομα της εταιρείας κατασκευής: Philips, Μοντέλο: OH-1028A0901600U-VDE (AS140-090-DF)
Κατανάλωση ενέργειας σε λειτουργία	10W
Διαστάσεις Κύρια μονάδα (Π x Υ x Β)	451 x 214,4 x 132,3 χιλ.
Βάρος	2,15 κιλά

Πληροφορίες δυνατότητας αναπαραγωγής μέσω USB

Συμβατές συσκευές USB:

- Μνήμη USB flash (USB 2.0 ή USB 1.1)
- Συσκευές αναπαραγωγής USB flash (USB 2.0 ή USB 1.1)

- Κάρτες μνήμης (απαιτείται πρόσθετη συσκευή ανάγνωσης κάρτας για να λειτουργεί με αυτή τη μονάδα)

Υποστηριζόμενα μορμά:

- USB ή μορμά αρχείου μνήμης FAT12, FAT16, FAT32 (μέγεθος τομέα: 512 byte)
- Ρυθμός bit MP3 (ρυθμός δεδομένων): 32-320 Kbps και μεταβλητός ρυθμός bit
- WMA v9 ή προηγούμενη έκδοση
- Ο μέγιστος αριθμός ένθετου καταλόγου είναι 8 επίπεδα
- Αριθμός άλμπουμ/φακέλων: μέγιστο 99
- Αριθμός κομματιών/τίτλων: μέγιστο 999
- Ετικέτα ID3 v2.0 ή μεταγενέστερη έκδοση
- Όνομα αρχείου σε Unicode UTF8 (μέγιστο μήκος: 128 byte)

Μη υποστηριζόμενα μορμά:

- Κενά άλμπουμ: κενό άλμπουμ είναι το άλμπουμ που δεν περιέχει αρχεία MP3/WMA και δεν εμφανίζεται στην οθόνη.
- Τα μη υποστηριζόμενα μορμά αρχείων παραλείπονται. Για παράδειγμα, τα έγγραφα Word (.doc) ή τα αρχεία MP3 με επέκταση .dlf παραβλέπονται και δεν πραγματοποιείται αναπαραγωγή τους.
- Αρχεία ήχου AAC, WAV, PCM
- Αρχεία WMA με προστασία DRM (.wav, .m4a, .m4p, .mp4, .aac)
- Αρχεία WMA σε μορμά Lossless

Υποστηριζόμενα μορμά δίσκων MP3

- ISO9660, Joliet
- Μέγιστος αριθμός τίτλων: 999 (ανάλογα με το μήκος του ονόματος αρχείου)
- Μέγιστος αριθμός άλμπουμ: 99
- Υποστηριζόμενες συχνότητες δειγματοληψίας: 32 kHz, 44,1 kHz, 48 kHz
- Υποστηριζόμενοι ρυθμοί bit : 32-320 (kbps), μεταβλητοί ρυθμοί bit

- Ετικέτα ID3 v2.0 ή μεταγενέστερη έκδοση
- Ο μέγιστος αριθμός ένθετου καταλόγου είναι 8 επίπεδα

Συντήρηση

Καθαρισμός περιβλήματος

- Χρησιμοποιείτε ένα ελαφρώς νοτισμένο μαλακό πανί και ένα ήπιο καθαριστικό διάλυμα. Μην χρησιμοποιείτε διαλύματα που περιέχουν οινόπνευμα, αλκοόλη, αμμωνία ή λειαντικά μέσα.

Καθαρισμός δίσκων

- Όταν ένας δίσκος είναι βρόμικος, καθαρίστε τον με ένα πανί καθαρισμού. Σκουπίστε το δίσκο με κίνηση από το κέντρο προς τα έξω.
- Μην χρησιμοποιείτε διαλύτες όπως βενζίνη, διαλυτικά, καθαριστικά του εμπορίου ή αντιστατικό σπρέι που προορίζονται για αναλογικούς δίσκους.



Καθαρισμός φακού δίσκου

- Μετά από παρατεταμένη χρήση, στο φακό δίσκου μπορεί να συσσωρευτεί σκόνη ή βρομιά. Για να εξασφαλίσετε καλή ποιότητα αναπαραγωγής, καθαρίστε το φακό δίσκου με το καθαριστικό φακών CD της Philips ή οποιοδήποτε καθαριστικό του εμπορίου. Ακολουθήστε τις οδηγίες που παρέχονται με το καθαριστικό.

11 Αντιμετώπιση προβλημάτων



Προειδοποίηση

- Μην αφαιρείτε ποτέ το περίβλημα αυτής της συσκευής.

Για να εξακολουθεί να ισχύει η εγγύηση, μην επιχειρήσετε ποτέ να επιδιορθώσετε τη συσκευή μόνοι σας.

Εάν αντιμετωπίσετε προβλήματα κατά τη χρήση της συσκευής, ελέγξτε τα παρακάτω σημεία πριν ζητήσετε σέρβις. Εάν το πρόβλημα εξακολουθεί να υφίσταται, ανατρέξτε στην ιστοσελίδα της Philips www.philips.com/welcome. Όταν επικοινωνήσετε με την Philips, βεβαιωθείτε ότι η συσκευή είναι κοντά σας και ότι διαθέτετε τον αριθμό μοντέλου και τον αριθμό σειράς.

Δεν υπάρχει ισχύς/ήχος

- Βεβαιωθείτε ότι το βύσμα τροφοδοσίας AC της μονάδας είναι σωστά συνδεδεμένο.
- Βεβαιωθείτε ότι περνάει ρεύμα από την πρίζα AC.
- Βεβαιωθείτε ότι οι μπαταρίες είναι τοποθετημένες σωστά.
- Ρυθμίστε την ένταση του ήχου.
- Το αρχείο δεν είναι αρχείο ήχου. Επιλέξτε ένα αρχείο ήχου.

Η μονάδα δεν ανταποκρίνεται

- Αποσυνδέστε και επανασυνδέστε το βύσμα τροφοδοσίας AC και, στη συνέχεια, ενεργοποιήστε τη μονάδα ξανά.

Δεν εντοπίζεται δίσκος

- Τοποθετήστε ένα δίσκο.
- Ελέγξτε εάν ο δίσκος είναι τοποθετημένος με την εκτυπωμένη πλευρά προς τα μέσα.
- Περιμένετε μέχρι να διαλυθεί η συμπύκνωση υγρασίας στο φακό.
- Αντικαταστήστε ή καθαρίστε το δίσκο.
- Χρησιμοποιήστε ένα ολοκληρωμένο CD ή δίσκο σωστού φορμά.

Το τηλεχειριστήριο δεν λειτουργεί

- Πριν πατήσετε οποιοδήποτε κουμπί λειτουργίας, επιλέξτε πρώτα τη σωστή πηγή από το τηλεχειριστήριο και όχι από την κύρια μονάδα.
- Μειώστε την απόσταση ανάμεσα στο τηλεχειριστήριο και τη μονάδα.
- Τοποθετήστε την μπαταρία με τη σωστή πολικότητα (σύμβολα +/-) όπως υποδεικνύεται.
- Αντικαταστήστε τη μπαταρία.
- Στρέψτε το τηλεχειριστήριο απευθείας προς τον αισθητήρα που βρίσκεται στην πρόσοψη της μονάδας.

Κακή ραδιοφωνική λήψη

- Αυξήστε την απόσταση μεταξύ της μονάδας και της τηλεόρασης ή του VCR.
- Επεκτείνετε πλήρως και προσαρμόστε την κεραία FM.

Δεν είναι δυνατή η αναπαραγωγή ορισμένων αρχείων από συσκευή USB

- Ο αριθμός φακέλων ή αρχείων στη συσκευή USB υπερβαίνει το καθορισμένο όριο. Αυτό δεν αποτελεί δυσλειτουργία.
- Το φορμά των αρχείων αυτών δεν υποστηρίζεται.

Η συσκευή USB δεν υποστηρίζεται

- Η συσκευή USB δεν είναι συμβατή με τη συσκευή. Δοκιμάστε να συνδέσετε άλλη συσκευή.

Μειώσεις ήχου στην αναπαραγωγή δίσκου κατά την εγγραφή μέσω USB

- Ρυθμίστε την ένταση σε χαμηλότερο επίπεδο και απενεργοποιήστε τη λειτουργία DBB.

Δεν είναι δυνατή η εγγραφή αρχείου ήχου από δίσκο στη συσκευή USB.

- Το προϊόν υποστηρίζει εγγραφή μόνο σε συσκευές MSC. Επιλέξτε μια συσκευή MSC για εγγραφή.



Specifications are subject to change without notice
2013 © WOOX Innovations Limited. All rights reserved.
This product was brought to the market by WOOX
Innovations Limited or one of its affiliates, further referred
to in this document as WOOX Innovations, and is the
manufacturer of the product. WOOX Innovations is the
warrantor in relation to the product with which this booklet
was packaged. Philips and the Philips Shield Emblem are
registered trademarks of Koninklijke Philips N.V.

