

PHILIPS

Soundbar

8000 Series

TAB8507B



www.philips.com/welcome





- EN** Before using your Product, read all accompanying safety information
- SQ** Para se ta përdorni produktin, lexoni të gjitha informacionet e dhëna lidhur me sigurinë
- BS** Prije upotrebe proizvoda, pročitajte sve prateće sigurnosne informacije
- BG** Преди да използвате продукта, прочетете цялата съпътстваща информация за безопасност
- HR** Prije uporabe proizvoda pročitajte sve popratne sigurnosne informacije
- CS** Před použitím produktu si přečtěte všechny doprovodné bezpečnostní informace
- DA** For du bruger dit produkt, skal du læse alle ledsagende sikkerhedsoplysninger
- NL** Lees alle bijbehorende veiligheidsinformatie voordat u uw product gebruikt
- ET** Enne oma toote kasutamist lugege kaasasolev ohutusteave hoolikalt läbi.
- FI** Ennen tuotteen käyttöä, lue kaikki mukana toimitetut turvaohjeet
- FR** Avant d'utiliser votre produit, lisez toutes les informations de sécurité qui l'accompagnent.
- DE** Bevor Sie Ihr Produkt verwenden, lesen Sie alle begleitenden Sicherheitsinformationen
- EL** Πριν χρησιμοποιήσετε το προϊόν σας, διαβάστε όλες τις συνοδευτικές πληροφορίες ασφαλείας
- HU** A termék használatá előtt olvassa el az összes mellékelt biztonsági utasítást
- IT** Prima di utilizzare il prodotto, leggere tutte le informazioni di sicurezza allegate
- KK** Өнімди пайдалану алдындагы бүкүл илеспе кайыңсиздик туралы ақпаратты оқып шығыңыз
- LV** Pirms izstrādājuma lietošanas izlasiet visu pievienoto drošības informāciju
- LT** Prieš pradėdami naudoti produktą, perskaitykite visa pridedamą saugos informaciją.
- MK** Пред да го користите производот, прочитайте ги сите придружни безбедносни информации
- ME** Prije upotrebe Proizvoda, pročitajte sve priložene sigurnosne informacije
- NO** For du bruker produktet, må du lese all medfølgende sikkerhetsinformasjon
- PL** Przed użyciem urządzenia zapoznaj się ze wszystkimi informacjami dotyczącymi bezpieczeństwa
- PT** Antes de utilizar o produto, leia todas as informações de segurança que o acompanham
- RO** Înainte de a utiliza produsul nostru, citiți toate informațiile de siguranță alăturate.
- RU** Перед использованием изделия прочтите прилагаемую информацию по безопасности.
- SR** Пре употребе производа, прочитајте све пратеће безбедносне информације
- SK** Pred použitím Vašho produktu si prečítajte všetky priložené bezpečnostné informácie
- SL** Pred uporabo tega izdelka obvezno preberite navodila proizvajalca.
- ES** Antes de usar el producto, lea toda la información de seguridad que lo acompaña
- SV** Läs all medföljande säkerhetsinformation innan du använder din produkt
- TR** Ürününüzü kullanmadan önce, beraberindeki tüm güvenlik bilgilerini okuyun.
- UK** Перед використанням пристрою прочитайте всю інформацію з техніки безпеки, що додається
- CN** 使用前，请阅读所有随附的安全信息
- TH** ก่อนใช้งานผลิตภัณฑ์ โปรดอ่านข้อมูลด้านความปลอดภัยทั้งหมดที่แนบมาด้วย
- MS** Sebelum menggunakan Produk anda, baca semua maklumat keselamatan yang dilampirkan
- ID** Sebelum menggunakan produk, baca semua informasi petunjuk keamanan

اقرأ معلومات السلامة المرفقة بالكامل قبل استخدام المنتج **AR**



Soundbar

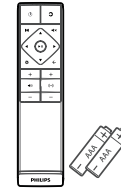

Remote control
(AAA batteries x 2)

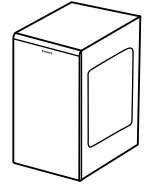

Wireless subwoofer

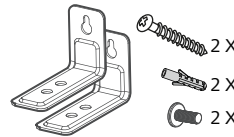

Wall mount kit
(brackets x2 / bracket screws x2 /
wall mounting screws x2 / wall anchors x2)

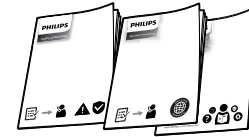

Quick start guide
Warranty card/Safety sheet

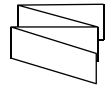

Wall mount
template

| | | | | |
|---------------|---------------|--------------|-------------|-------------|
| | | | | |
| VDE BS | UL | TISI | CCC | VDE BS SAA |
| for Europe/UK | for US/Canada | for Thailand | for China | for Asia |
| TAB8507B/10 | TAB8507B/37 | TAB8507B/67 | TAB8507B/93 | TAB8507B/98 |

* The attached items and images may vary by regions.

* Power cord quantities and plug types vary by regions.



- EN** Position the SoundBar / Wall mount the SoundBar (optional)
SQ Poziciononi SoundBar / Montoni SoundBar në mur (opsionale)
BS Postavite SoundBar / zidni nosač za SoundBar (opcija)
BG Позиционирайте SoundBar системата / монтирайте SoundBar системата на стената (по избор)
HR Postavljanje SoundBar/zidni nosač za SoundBar (opcionalno)
CS Umístění zařízení Soundbar / připravení zařízení Soundbar na stěnu (volitelně)
DA Sætte den SoundBar / Vægmontere den SoundBar (valgfrit)
NL Plaats de SoundBar / Bevestig de SoundBar aan de muur (optioneel)
ET SoundBari asukoht / SoundBari seinakinnitus (valikuline)
FI Aseta äänipalkki kohdalleen / seinäkiinnittä äänipalkki (valinnainen)
FR Placement / Montage mural (en option) de la barre de son
DE Positionierung der SoundBar / Wandmontage der SoundBar (optional)
EL Τοποθέτηση της Μπάρας ήχου / Στήριξη της Μπάρας ήχου στον τοίχο (προαιρετικό)
HU A hangoszlop elhelyezése / A hangoszlop falra szerelése (opcionális)
IT Posizionamento della SoundBar / Montaggio della SoundBar a parete (opzionale)
KK Саундбарды орналастыруу / саундбарды қабырғаға бекіту (міндетті емес)
LV Novietojiet SoundBar/sienas stiprinājuma SoundBar (pēc izvēles)
LT „SoundBar” tvirtinimo padėtis / „SoundBar” sienos laikiklis (pasirinktinai)
MK Postavuvanje na Saundbar / Montiruvanje na sid na Saundbar (opcionално)
ME Postavite zvučnik SoundBar / Okačite na zid zvučnik SoundBar (opciono)
NO Posisjoner SoundBar/veggmonter SoundBar (valgfritt)
PL Ustaw soundbar / zamontuj soundbar na ścianie (opcjonalnie)
PT Posicione a SoundBar/instale na parede a SoundBar (opcional)
RO Poziționați SoundBar-ul/montați pe perete SoundBar-ul (opțional)
RU Установите звуковую панель / закрепите звуковую панель на стене (опция)
SR Postavite saundbar / postavite saundbar na zid (po izboru)
SK Umiestnenie SoundBar/Montáž SoundBaru na stenu (voliteľné)
SL Postavitev SoundBar / Stenska montaža SoundBar (po izbiri)
ES Colocar la barra de sonido/Montar la barra de sonido en la pared (opcional)
SV Placera din SoundBar/Väggmontera din SoundBar (valfritt)
TR SoundBar'ı Yerleştirme / SoundBar'ı Duvara monte etme (isteğe bağlı)
UK Розташування звукової панелі / навісне кріплення звукової панелі (необов'язково)
CN 安放音箱/壁挂音箱 (可选)
TH การจัดตำแหน่งซาวด์บาร์/ติดตั้งซาวด์บาร์บนกำแพง (ไม่จำเป็นต้อง)
MS Menetapkan kedudukan Bar Bunyi/ Lepakkan Bar Bunyi ke dinding (pilihan)
ID Posisikan SoundBar/Pasang SoundBar di tembok (opsional)
AR موضع العارضة الصوتية/تركيب العارضة الصوتية على الحائط (اختياري)

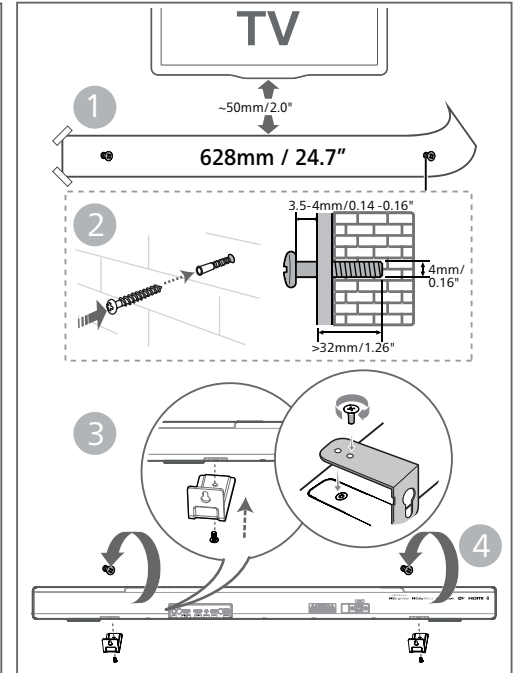
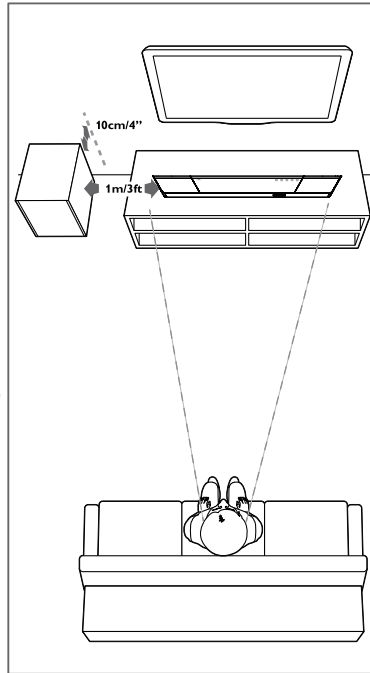

Suggested wall mounting height

You are suggested to install the TV first before wall mounting the soundbar.

With a TV preinstalled, wall mount the soundbar 50mm/2.0" in distance from the bottom of the TV.

If you wall mount the soundbar first, drill 2 parallel holes (diameter 3-8 mm each according to wall type) in the wall. The distance between the holes should be 628mm / 24.7".

2

- EN** Connect the SoundBar
- SO** Lidhni SoundBar
- BS** Spojite SoundBar
- BG** Свържете SoundBar системата
- HR** Sojite SoundBar
- CS** Připojení zařízení SoundBar
- DA** Tilslut den SoundBar
- NL** Sluit de SoundBar aan
- ET** SoundBari ühendamine
- FI** Yhdistä äänipalkki
- FR** Connexion de la barre de son
- DE** Anschließen der SoundBar
- EL** Σύνδεση της Μπάρας ήχου
- HU** A hangoszlop csatlakoztatása
- IT** Collegamento della SoundBar
- KK** Саундбарды қосу
- LV** Pievienojiet SoundBar
- LT** „SoundBar“ prijungimas
- MK** Поврзете го Саундбар
- ME** Povežite zvučnik SoundBar
- NO** Koble til SoundBar
- PL** Podłącz soundbar
- PT** Ligue a SoundBar
- RO** Conectați SoundBar-ul
- RU** Подключите звуковую панель
- SR** Повежите саундбар
- SK** Zapojenie SoundBaru
- SL** Povezava SoundBar
- ES** Conectar la barra de sonido
- SV** Anslut din SoundBar
- TR** SoundBar'ı bağlayın
- UK** Під'єднання звукової панелі
- CN** 连接音箱
- TH** การเชื่อมต่อซาวด์บาร์
- MS** Sambungkan Bar Bunyi
- ID** Hubungkan SoundBar

توصيل العارضة الصوتية **AR**

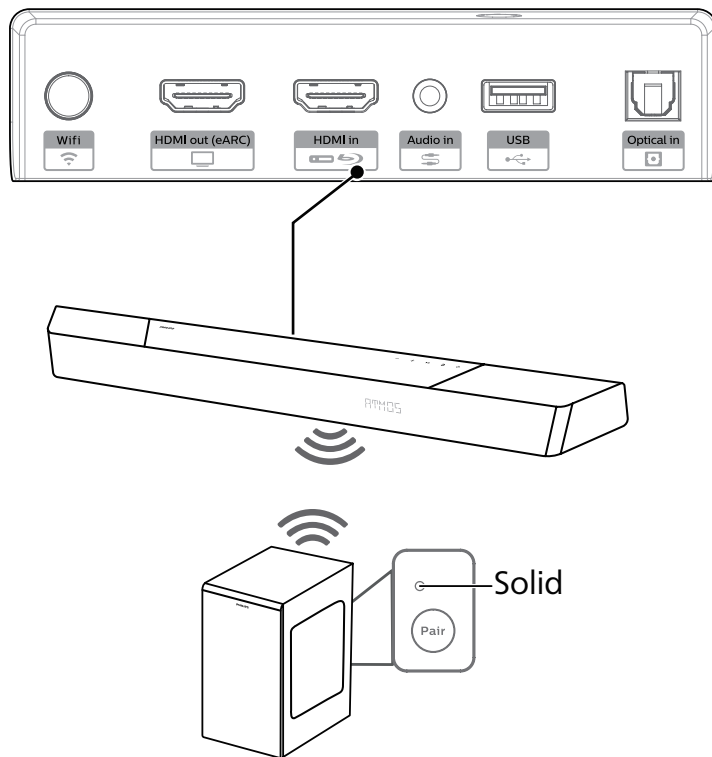

3

- EN** Hear audio from TV in one of the following ways
- SO** Dëgjoni zërin nga televizori në një prej mënyrave të mëposhtme
- BS** Slušajte zvuk s TV-a na jedan od sljedećih načina
- BG** Слушайте звука от телевизора по един от следните начини
- HR** Slušajte zvuk s televizora na jedan od sljedećih načina
- CS** Poslouchejte zvuk z TV jedním z následujících způsobů
- DA** Hør lyd fra tv på en af følgende måder
- NL** Luister naar geluid van van de tv op een van de volgende manieren
- ET** Kuulake oma teleri heli ühel järgnevest viisidest
- FI** Kuule ääni TV:stä yhdellä seuraavista tavoista
- FR** Écoutez le son du téléviseur par l'un de ces moyens
- DE** Hören Sie den Fernsehton auf eine der folgenden Arten
- EL** Μπορείτε να ακούσετε ήχο από την τηλεόραση με έναν από τους παρακάτω τρόπους
- HU** Hallgassa a tv hangját az alábbi módok egyikének használatával
- IT** Ascolto dell'audio dalla TV in uno dei seguenti modi
- KK** Теледидаар аудиосын келесі жолдардың біреуімен тыңдау
- LV** Klausieties audio no TV vienā no šiem veidiem
- LT** Klausykite TV garso vienu iš toliau aprašytų būdų
- MK** Slušajte audio od TV na eden od slednih načina
- ME** Slušajte zvuk sa televizora na jedan od sljedećih načina
- NO** Hør lyd fra TV-en på en av følgende måter
- PL** Odtwarzaj dźwięk z telewizora w jeden z następujących sposobów
- PT** Ouça o áudio da televisão de uma das seguintes formas
- RO** Ascultați audio de la TV în una dintre următoarele metode
- RU** Прослушивайте аудиозаписи с ТВ одним из следующих способов.
- SR** Слушajte zvuk sa TV-a na jedan od sledećih načina
- SK** Počúvajte zvuku z TV jedným z nasledujúcich spôsobov
- SL** Televizijski zvok lahko poslušate na enega izmed naslednjih načinov:
- ES** Escuche el audio del televisor de una de las formas siguientes
- SV** Hör ljud från TV:n på ett av följande sätt
- TR** Aşağıdaki yollardan biriyle TV'den ses dinleyin.
- UK** Слухайте аудіо з телевізора одним із таких способів
- CN** 通过以下任意方式收听电视音频
- TH** ได้ยินเสียงจากทีวีในรูปแบบใดแบบหนึ่งดังต่อไปนี้
- MS** Mendengar audio daripada TV menerusi salah satu cara yang berikut
- ID** Nikmati audio TV dengan salah satu cara berikut

وصول الصوت من التلفاز بإحدى الطرق التالية **AR**

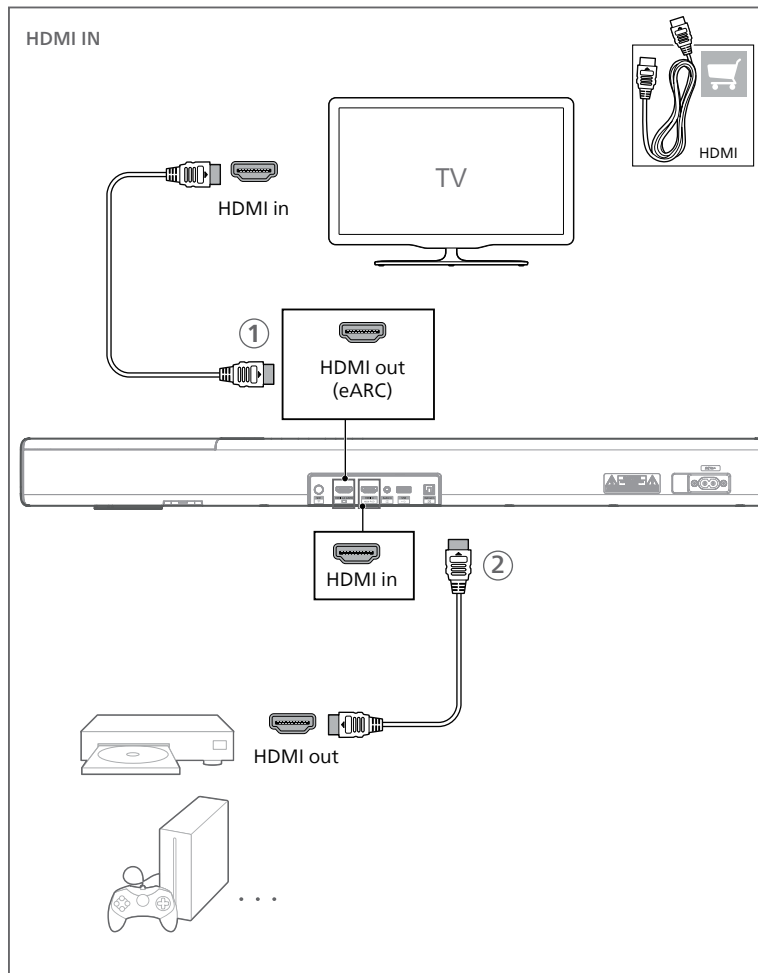

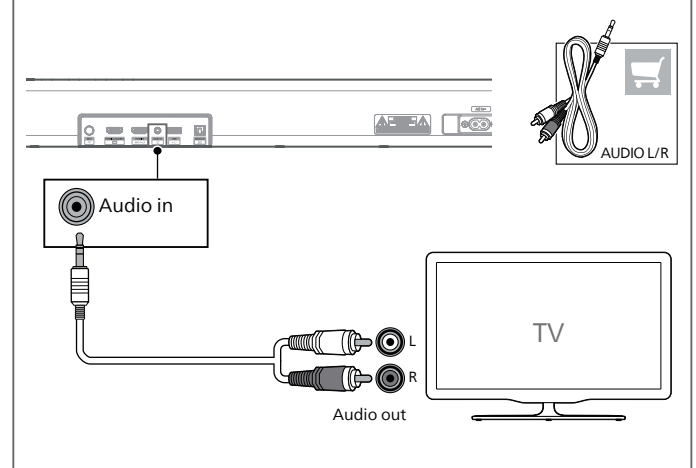
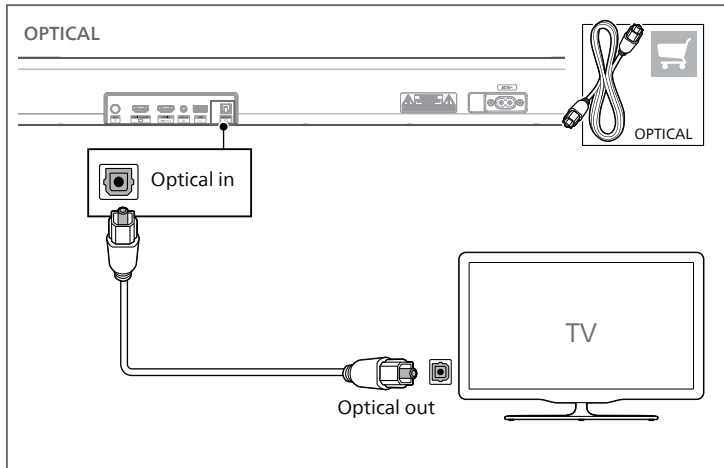
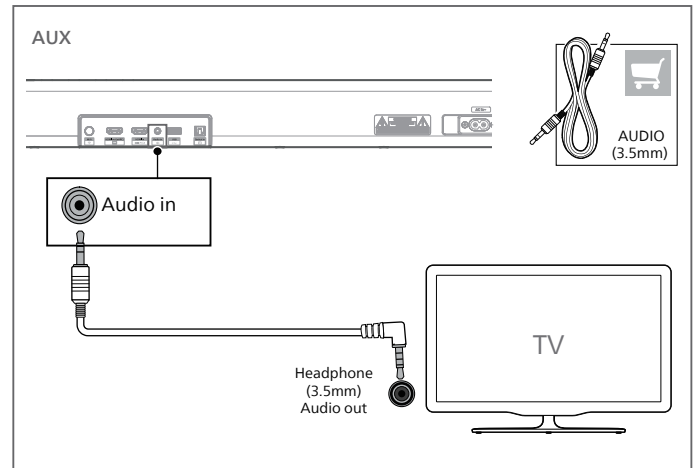
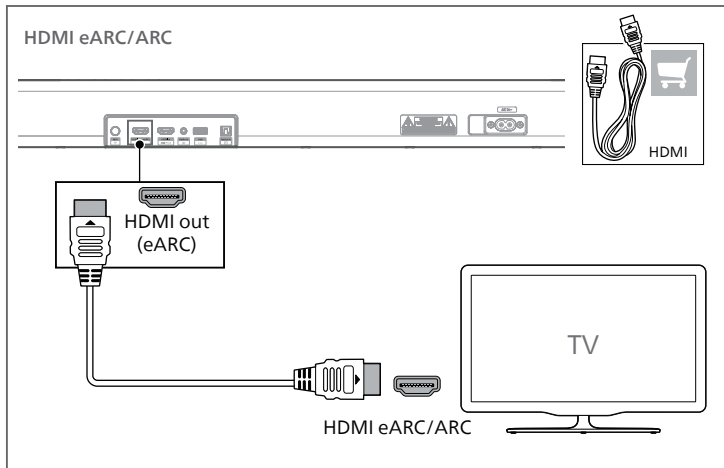

4

- EN Switch on the SoundBar
- SQ Ndizeni SoundBar
- BS Uključite SoundBar
- BG Включете SoundBar системата
- HR Uključite SoundBar
- CS Zapněte zařizení SoundBar
- DA Tænd for den SoundBar
- NL Schakel de SoundBar in
- ET Lülitage SoundBar sisse
- FI Kytke äänipalkki päälle
- FR Allumez la barre de son
- DE Schalten Sie die SoundBar ein
- EL Ανάψτε τη Μπάρα ήχου
- HU A hangoszlop bekapcsolása
- IT Accensione della SoundBar
- KK Саундбарды қосу
- LV Ieslēdziet SoundBar
- LT „SoundBar” įjungimas
- MK Вклучете го Саундбар
- ME Uključite zvučnik SoundBar
- NO Slå på SoundBar
- PL Włącz soundbar
- PT Ligue a Soundbar
- RO Porniți SoundBar-ul
- RU Переключитесь на звуковую панель.
- SR Укључите саундбар
- SK Zapnutie SoundBaru
- SL Vkllop SoundBar
- ES Encender la barra de sonido
- SV Slå på din SoundBar
- TR SoundBar'ı açın
- UK Увімкніть звукову панель
- CN 开启音箱
- TH เปิดซาวด์บาร์
- MS Hidupkan Bar Bunyi
- ID Nyalakan SoundBar

ابدأ تشغيل العارضة الصوتية **AR**

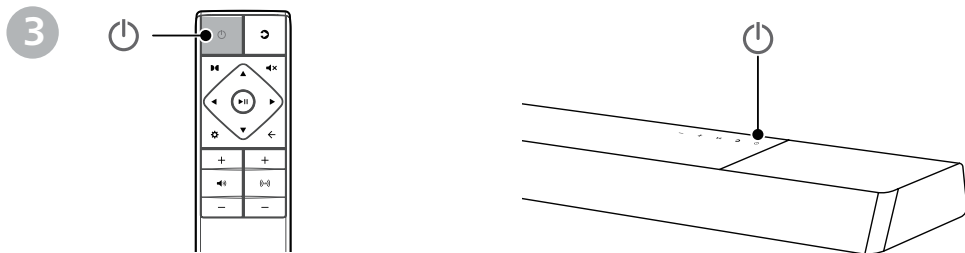
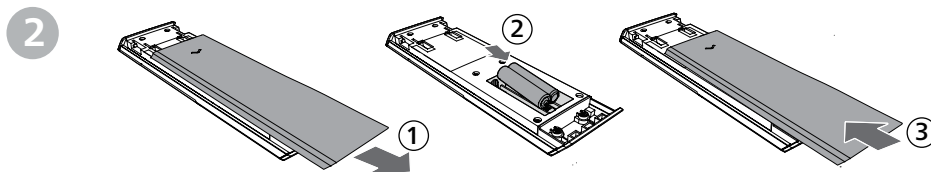
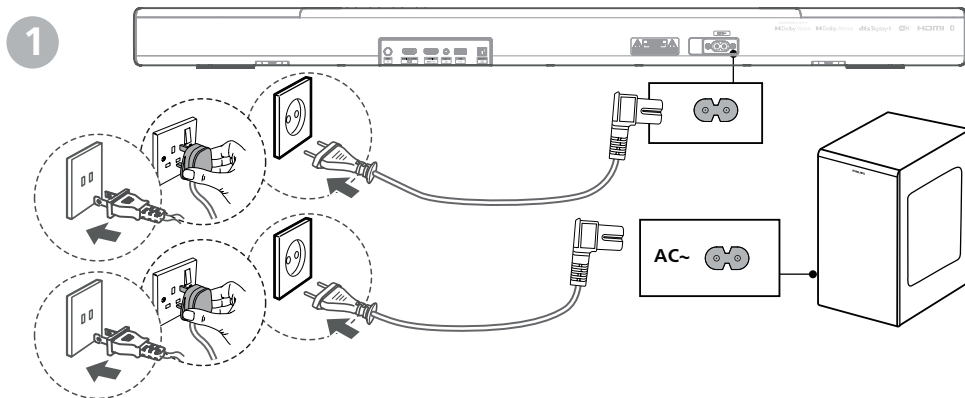



- EN** Manual subwoofer set up (no subwoofer connection / sound)
SQ Konfigurim manual i subwoofer (subwoofer nuk lidhet / nuk ka zë)
BS Ručno podešavanje subwoofera (nema veze sa subwooferom / zvuka)
BG Ръчна настройка на субуфера (няма връзка със/звук от субуфера)
HR Ručno podešavanje subwoofera (nema veze/zvuka subwoofera)
CS Ruční nastavení subwooferu (chybí připojení / zvuk subwooferu)
DA Manuel subwoofer opsætning (ingen subwoofertilslutning/lyd)
NL Handmatige subwoofer-instelling (geen subwoofer-aansluiting/geluid)
ET Manuaalne bassikõlari seadistamine (bassikõlari ühendus/heli puudub)
FI Manuaalinen bassokaiuttimen asennus (ei bassokaiuttimen liitäntää / ääntä)
FR Configuration manuelle du caisson de graves (pas de son/connexion du caisson de graves)
DE Manuelle Subwoofer-Einrichtung (keine Subwoofer-Verbindung/kein Sound)
EL Χειροκίνητη ρύθμιση υπογούφερ (χωρίς σύνδεση υπογούφερ/ήχο)
HU Mélynyomó kézi beállítása (nincs mélynyomó kapcsolat / hang)
IT Impostazione manuale del subwoofer (nessun collegamento del subwoofer / nessun suono)
KK Субуферди қолмен реттеу (сабуфер қосылымы/дыбыс жоқ)
LV Manuālais zemfrekvenču skaļruņa uzstādīšana (bez zemfrekvences skaļruņa savienojuma/skaņas)
LT Rankinė žemadažnio garsiakalbio sąranka (nėra žemadažnio garsiakalbio ryšio/garso)
MK Рачно поставување на субуфер (нема поврзување/звук од субуферот)
ME Ručno podešavanje sabvufera (nema konekcije sa sabvuferom ili nema zvuka)
NO Konfigurering av manuell basshøytaler (ingen tilkobling til / lyd fra basshøytaleren)
PL Ręczna konfiguracja subwoofera (brak połączenia / dźwięku subwoofera)
PT Configuração manual do subwoofer (sem ligação ao subwoofer/som)
RO Configurare manuală subwoofer (nu există conexiune subwoofer/sunet)
RU Ручная настройка сабуфера (отсутствует соединение с сабуфером / звук)
SR Ručno podešavanje sabvufera (nema konkcije sa sabvuferom ili nema zvuka)
SK Manuálne nastavenie subwoofera (bez pripojenia / zvuku subwoofera)
SL Ročna nastavitve nizkotona (ni povezave nizkotona/zvoka)
ES Configuración manual del subwoofer (sin conexión/sonido del subwoofer)
SV Manuell subwoofer-inställning (ingen subwoofer-anslutning/ljud)
TR Manuel subwoofer kurulumu (subwoofer bağlanmsı / ses yok)
UK Налаштування сабуфера вручну (без підключення сабуфера/звуку)
CN 手动设置低音炮 (低音炮无法连接/无声音)
TH ตั้งค่าซับวูฟเฟอร์ด้วยตนเอง (ไม่มีการเชื่อมต่อ/เสียงซับวูฟเฟอร์)
MS Penyediaan subwufer manual (tiada sambungan/bunyi subwufer)
ID Penyiapan subwoofer manual (tidak ada sambungan subwoofer/suara)

إعداد مضخم الصوت اليدوي (بدون توصيل/صوت مضخم الصوت) **AR**

1

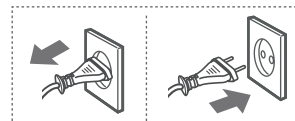
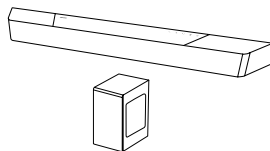

2

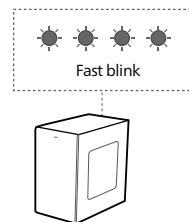
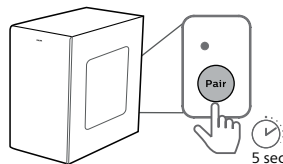

3

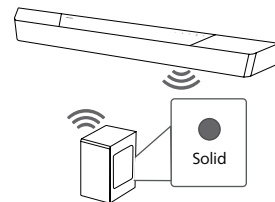
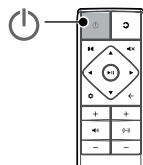
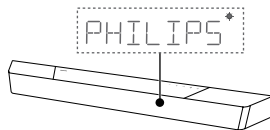



- EN** Download Philips Sound App
- SQ** Shkarko aplikacionin Philips Sound
- BS** Preuzmite Philips Sound aplikaciju
- BG** Изтеглете приложението Philips Sound
- HR** Preuzmite aplikaciju Philips Sound
- CS** Stažení aplikace Philips Sound
- DA** Hent Philips Sound App
- NL** Download de Philips Sound App
- ET** Philips Sound rakenduse allalaadimine
- FI** Lataa Philips Sound App
- FR** Téléchargez l'application Philips Sound
- DE** Philips Sound App herunterladen
- EL** Κάντε λήψη της εφαρμογής Philips Sound
- HU** A Philips Sound alkalmazás letöltése
- IT** Scarica l'app Philips Sound
- KK** Philips Sound қолданбасын жүктеп алу
- LV** Lejupielādēt lietotni Philips Sound
- LT** Atsisųsti programėlę „Philips Sound“
- MK** Преземи Philips Sound App
- ME** Preuzmite aplikaciju Philips Sound
- NO** Ladda ned Phillips Sound-appen
- PL** Pobierz aplikację Philips Sound
- PT** Transferir App Philips Sound
- RO** Descărcați aplicația Philips Sound
- RU** Загрузите приложение Philips Sound
- SR** Preuzmite aplikaciju Philips Sound
- SK** Prevziať aplikáciu Philips Sound
- SL** Prenesite aplikacijo Philips Sound
- ES** Descargar la aplicación Philips Sound
- SV** Ladda ned Phillips Sound-appen
- TR** Philips Sound Uygulamasını indirin
- UK** Завантажте додаток Philips Sound
- CN** 下载 Philips Sound App
- TH** ดาวน์โหลด Philips Sound App
- MS** Muat turun aplikasi Philips Sound
- ID** Unduh aplikasi Philips Sound

Philips Sound تنزيل تطبيق **AR**



5

- EN Wi-Fi set up
- SQ Konfigurimi i Wi-Fi
- BS Postavke Wi-Fi mreže
- BG Настройка на Wi-Fi
- HR Postavke Wi-Fi-ja
- CS Nastavení Wi-Fi
- DA Wi-Fi-opsætning
- NL Wifi-instelling
- ET Wi-Fi seadistamine
- FI Wi-Fi-asennus.
- FR Configuration du Wi-Fi
- DE WLAN-Einrichtung
- EL Ρύθμιση Wi-Fi
- HU A Wi-Fi beállítás
- IT Impostazioni Wi-Fi
- KK Wi-Fi петтөй
- LV Wi-Fi iestatīšana
- LT Wi-Fi sąranka
- MK Постававање Wi-Fi
- ME Podešavanje Wi-Fi mreže
- NO WiFi-inställningar
- PL Konfiguracja Wi-Fi
- PT Configuração Wi-Fi
- RO Configurare Wi-Fi
- RU Настройка Wi-Fi
- SR Podešavanje bežične mreže
- SK Nastavenie Wi-Fi
- SL Nastavitev Wi-Fi
- ES Configuración de Wi-Fi
- SV WiFi-inställningar
- TR Wi-Fi kurulumu
- UK Налаштування Wi-Fi
- CN Wi-Fi 设置
- TH ตั้งค่า Wi-Fi
- MS Persediaan Wi-Fi
- ID Pengaturan Wi-Fi

Wi-Fi إعداد | AR

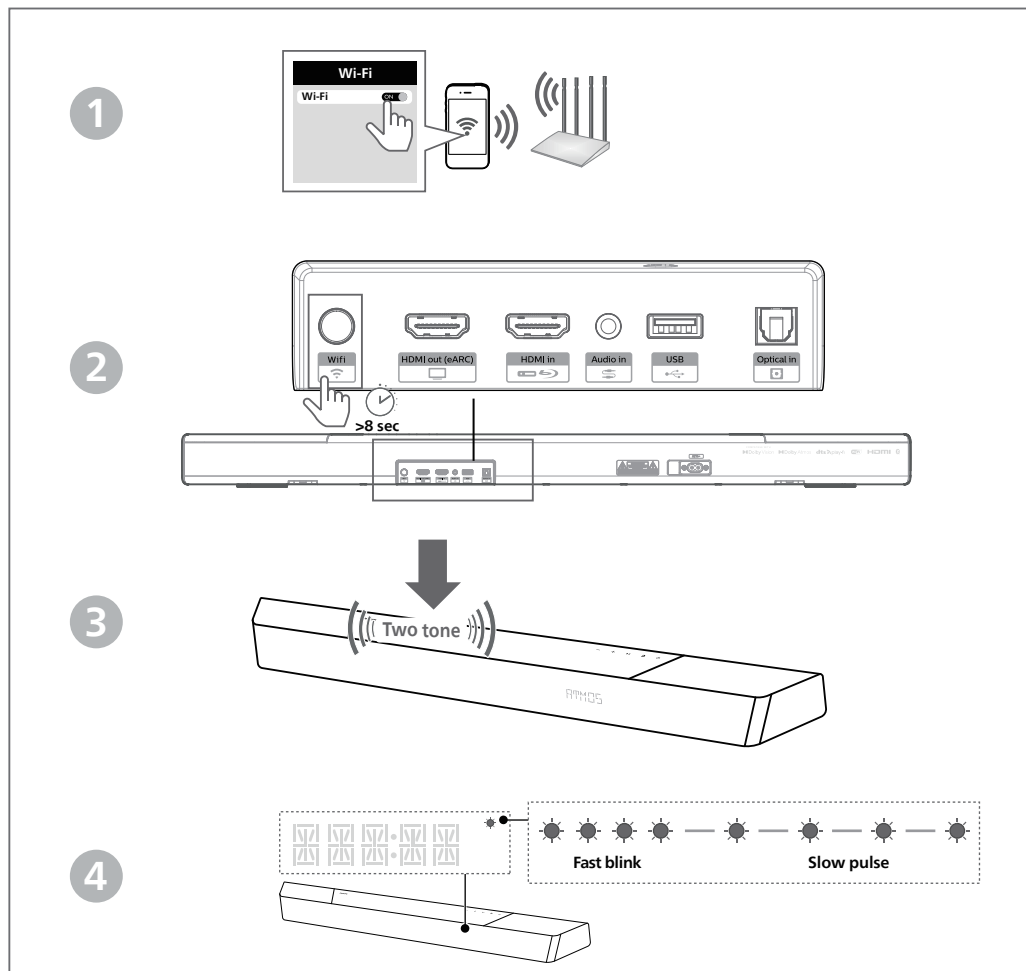

5

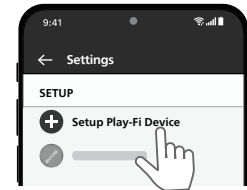
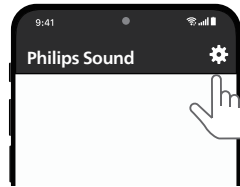
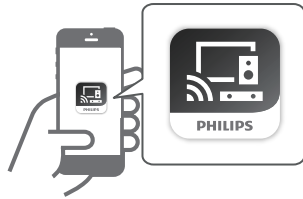

6

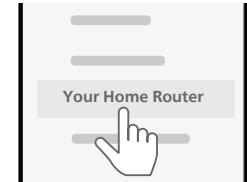
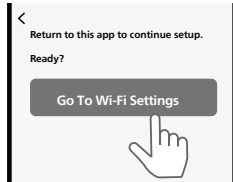

7

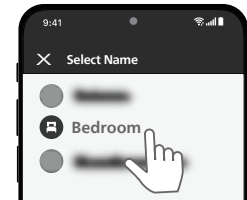
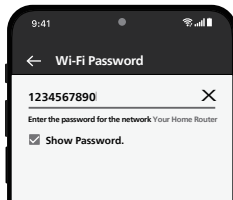

Airplay (iOS)

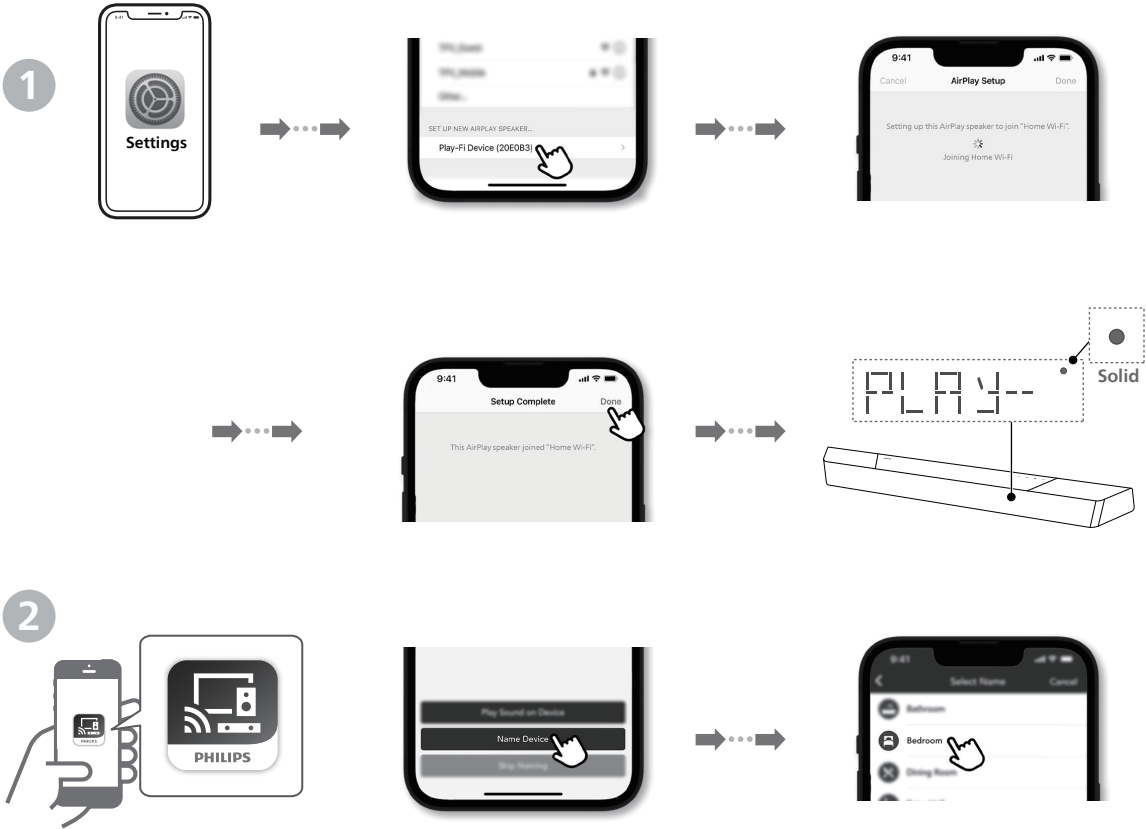

6

- EN Select the correct audio source
- SQ Zgjidhni burimin e duhur të audios
- BS Odaberite odgovarajući izvor zvuka
- BG Изберете правилния източник на звук
- HR Odaberite odgovarajući izvor zvuka
- CS Vyberte správný zdroj zvuku
- DA Vælg den rigtige lydkilde
- NL Selecteer de juiste geluidsbron
- ET Valige õige heliallikas
- FI Valitse oikea äänilähde
- FR Sélectionnez la source audio appropriée
- DE Wählen Sie die richtige Audioquelle
- EL Επιλέξτε τη σωστή πηγή ήχου
- HU A megfelelő hangforrás kiválasztása
- IT Selezione della sorgente audio corretta
- KK Дүрыс аудио көзін таңдау
- LV Atlasiet pareizo audio avotu
- LT Pasirinkite teisingą garso šaltinį
- MK Изберете го точниот аудио извор
- ME Odaberite ispravan izvor zvuka
- NO Velg riktig lydkilde
- PL Wybierz prawidłowe źródło dźwięku
- PT Seleccione a fonte de áudio correta
- RO Selectați sursa audio corectă
- RU Выберите нужный аудиисточник.
- SR Изабери́те одговарајући извор звука
- SK Vyber správneho audio zdroja
- SL Izberite pravi vir zvoka
- ES Seleccionar la fuente de audio correcta
- SV Välj den korrekta ljudkällan
- TR Doğru ses kaynağını seçin.
- UK Вибери́ть відповідне джерело звуку
- CN 选择正确的音频源
- TH เลือกแหล่งที่มาของเสียงที่ถูกต้อง
- MS Pilih sumber audio yang betul
- ID Pilih sumber audio yang benar

حدد مصدر الصوت الصحيح AR

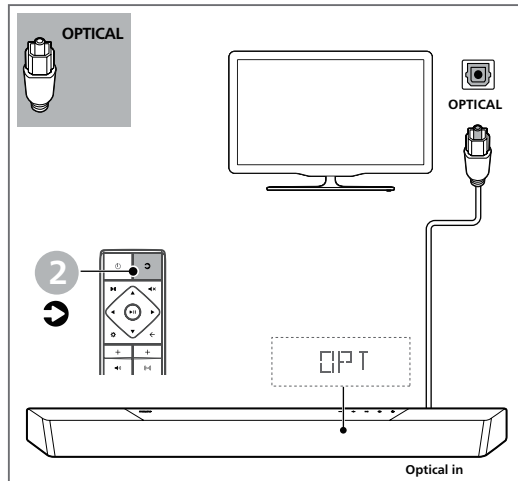
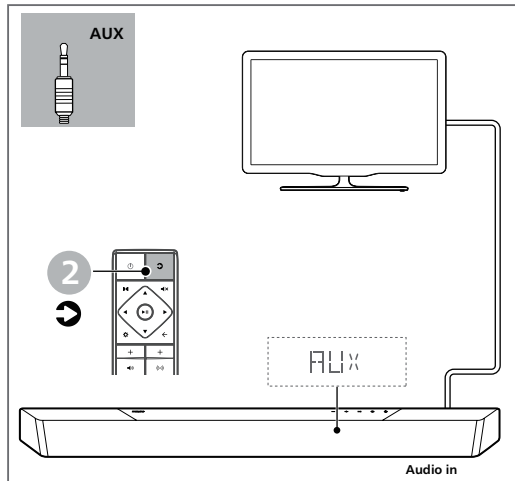
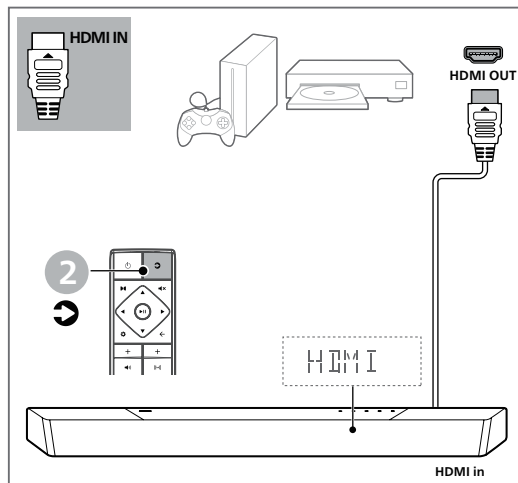
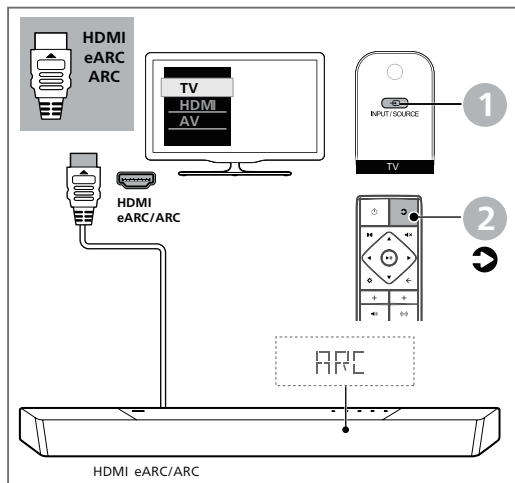

7

- EN Play other devices
- SQ Luani pajisje të tjera
- BS Reprodukujte druge uređaje
- BG Включете други устройства
- HR Pokrenite reprodukciju na drugom uređaju
- CS Přehrávejte zařízení
- DA Afspil andre enheder
- NL Speel muziek af op andere apparaten
- ET Esitage teistest seadmetest
- FI Toista muita laitteita
- FR Lecture d'autres appareils
- DE Andere Geräte wiedergeben
- EL Αναπαραγωγή άλλων συσκευών
- HU Lejátszás egyéb eszközökről
- IT Riproduzione da altri dispositivi
- KK Басқа құрылғыларды ойнату
- LV Atskaņojiet citas ierīces
- LT Atkurkite garsą iš kitų įrenginių
- MK Репродуцирајте на други уреди
- ME Reprodukција drugih uređaja
- NO Spill av fra andre enheter
- PL Odtwarzaj z innych urządzeń
- PT Reproduzir outros dispositivos
- RO Redați alte dispozitive
- RU Воспроизводите записи с других устройств
- SR Reprodukujte druge uređaje
- SK Prehrávanie cez iné zariadenia
- SL Predvajanje na drugih napravah
- ES Reproducir otros dispositivos
- SV Spela andra enheter
- TR Diğer cihazları oynatın.
- UK Відтворюйте медіа з інших пристроїв
- CN 播放其他设备
- TH เล่นจากอุปกรณ์อื่น
- MS Mainkan peranti yang lain
- ID Putar perangkat lainnya

ابدأ تشغيل الأجهزة الأخرى AR

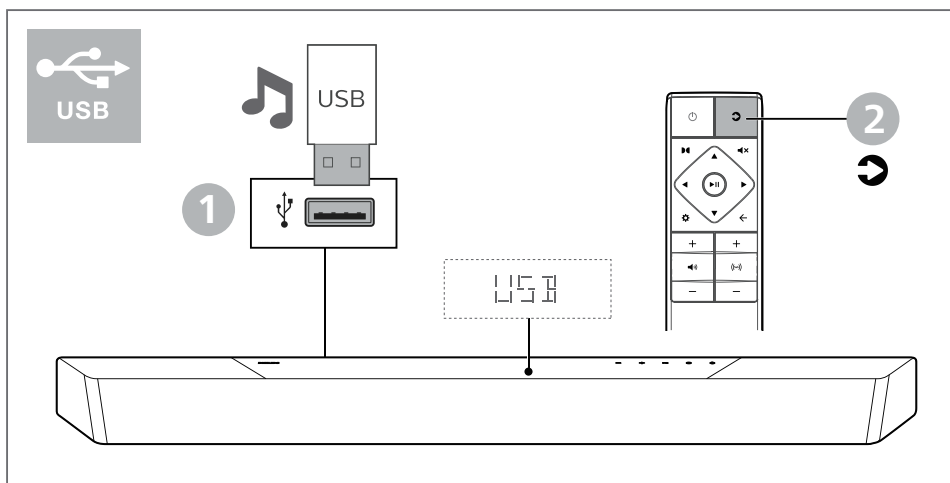
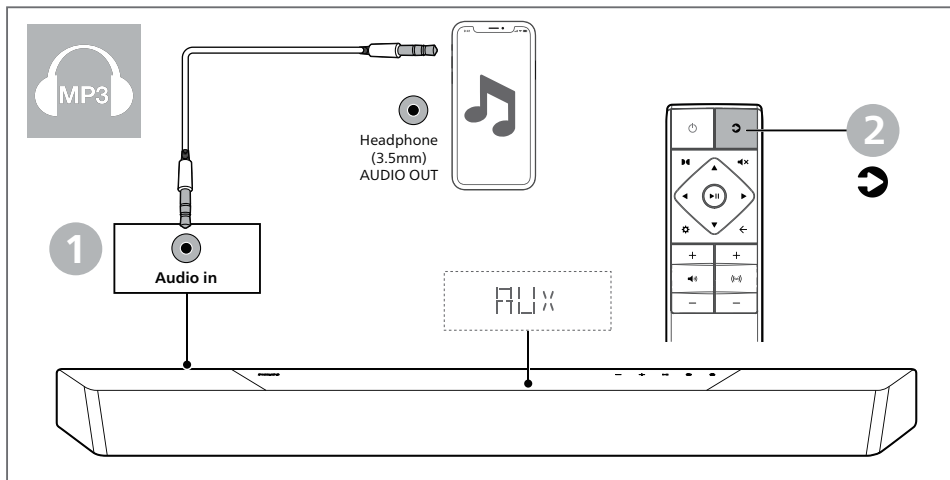

8

- EN** Play audio through Bluetooth
- SQ** Luani audio nëpërmjet Bluetooth
- BS** Reprodukujte zvuk putem Bluetootha
- BG** Възпроизвеждане на звук чрез Bluetooth
- HR** Reproducirajte putem Bluetootha
- CS** Přehrávání prostřednictvím Bluetooth
- DA** Afspil lyd via Bluetooth
- NL** Speel muziek af via Bluetooth
- ET** Esitage heli läbi Bluetoothi
- FI** Toista ääntä Bluetoothin välityksellä
- FR** Lecture de l'audio via Bluetooth
- DE** Audiowiedergabe über Bluetooth
- EL** Αναπαραγωγή ήχου μέσω Bluetooth
- HU** Hang lejátszása Bluetooth-on keresztül
- IT** Riproduzione di audio tramite Bluetooth
- KK** Bluetooth аркылы аудионы ойнату
- LV** Atskaņojiet audio caur Bluetooth
- LT** Atkurkite garšą naudodamiesi „Bluetooth“
- MK** Репродуцирајте аудио преку Bluetooth
- ME** Reprodukција zvuka putem Bluetooth-a
- NO** Spill av lyd gjennom Bluetooth
- PL** Odtwarzaj dźwięk przez Bluetooth
- PT** Reproduzir áudio via Bluetooth
- RO** Redați audio prin Bluetooth
- RU** Воспроизводите аудиозаписи через Bluetooth.
- SR** Reprodukujte zvuk putem Bluetuta
- SK** Prehrávanie zvuku cez Bluetooth
- SL** Predvajanje preko Bluetooth
- ES** Reproducir audio mediante Bluetooth
- SV** Spela ljud genom Bluetooth
- TR** Bluetooth aracılığıyla ses çalın.
- UK** Відтворітьте аудіо через Bluetooth
- CN** 通过蓝牙播放音频
- TH** เล่นเสียงผ่านระบบ Bluetooth
- MS** Mainkan audio melalui Bluetooth
- ID** Putar audio melalui Bluetooth

AR بدأ تشغيل الصوت عبر البلوتوث

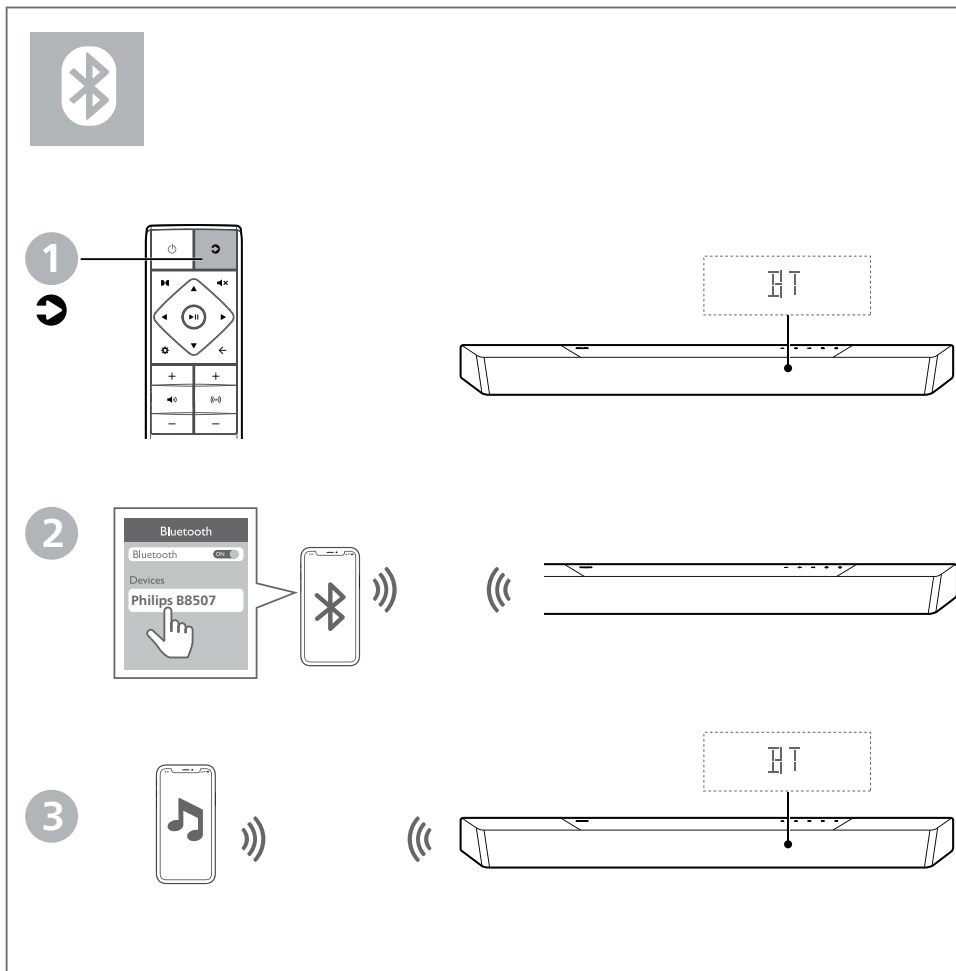



EN For more information about using this product, visit www.philips.com/support

SQ Për më shumë informacion rreth përdorimit të këtij produkti, vizitoni www.philips.com/support

BS Za više informacija o korištenju ovog proizvoda idite na www.philips.com/support

BG За повече информация относно използването на този продукт, посетете www.philips.com/support

HR Za više informacija o korištenju ovog proizvoda posjetite www.philips.com/support

CS Další informace o tomto výrobku najdete na webu www.philips.com/support

DA For mere information om brugen af dette produkt, gå til www.philips.com/support

NL Kijk op www.philips.com/support voor informatie over het gebruik van dit product.

ET Lisateavet selle toote kohta leiate www.philips.com/support

FI Lisätietoja tämän tuotteen käytöstä, vieraile sivustolla www.philips.com/support

FR Pour plus d'informations sur l'utilisation de ce produit, visitez www.philips.com/support

DE Weitere Informationen zur Verwendung dieses Produkts finden Sie unter www.philips.com/support

EL Για περισσότερες πληροφορίες σχετικά με τη χρήση αυτού του προϊόντος, επισκεφθείτε τη διεύθυνση www.philips.com/support

HU A termék használatával kapcsolatos további információkért látogasson el a www.philips.com/support címre

IT Per ulteriori informazioni sull'utilizzo di questo prodotto, visitate il sito www.philips.com/support

KK Осы өнімді пайдалану туралы қосымша ақпарат алу үшін www.philips.com/support бетіне кіріңіз

LV Lai iegūtu papildinācīju par šī produkta lietošanu, apmeklējiet vietni www.philips.com/support

LT Daugiau informacijos apie šio produkto naudojimą rasite apsilankę puslapyje www.philips.com/support

MK За повеќе информации за користењето на овој производ, посетете www.philips.com/support

ME Za više informacija o korišćenju proizvoda, posjetite www.philips.com/support

NO Du finner mer informasjon om dette produktet på www.philips.com/support

PL Aby uzyskać więcej informacji o obsłudze tego urządzenia, odwiedź stronę www.philips.com/support

PT Para obter mais informações sobre a utilização deste produto, visite www.philips.com/support

RO Pentru mai multe informații despre utilizarea acestui produs, accesați www.philips.com/support

RU Для получения дополнительной информации о данном изделии посетите веб-сайт www.philips.com/support

SR За више информација о коришћењу овог производа идите на www.philips.com/support

SK Viac informácií o používaní produktu nájdete na stránke www.philips.com/support

SL Za več informacij o tem izdelku, obiščite www.philips.com/support

ES Para obtener más información sobre el uso de este producto, visite www.philips.com/support

SV För mer information om hur du använder denna produkt så besök www.philips.com/support

TR Bu ürünün kullanımı hakkında daha fazla bilgi için www.philips.com/support adresini ziyaret edin.

UK Докладнішу інформацію про цей виріб шукайте на www.philips.com/support

CN 如需详细了解如何使用本产品, 请访问 www.philips.com/support

TH สำหรับข้อมูลเพิ่มเติมเกี่ยวกับการใช้งานผลิตภัณฑ์ โปรดไปที่ www.philips.com/support

MS Untuk maklumat lebih lanjut tentang cara menggunakan produk ini, layari www.philips.com/support

ID Untuk informasi lebih lanjut tentang produk ini, kunjungi www.philips.com/support

AR للحصول على مزيد من المعلومات عن استخدام هذا المنتج، الرجاء زيارة الرابط التالي www.philips.com/support



Roku, the Roku logo, Roku TV, Roku TV Ready, and the Roku TV Ready logo are trademarks and/or registered trademarks of Roku, Inc. This product is Roku TV Ready-supported in the United States, Canada, United Kingdom, Mexico and Brazil. Countries are subject to change. For the most current list of countries in which this product is Roku TV Ready-supported, please email rokutvready@roku.com.



www.philips.com/support

TAB8507B

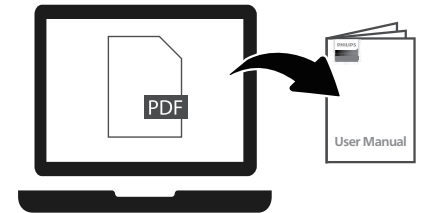



Specifications are subject to change without notice. Please visit www.Philips.com/support for the latest updates and documents.

Philips and the Philips Shield Emblem are registered trademarks of Koninklijke Philips N.V. and are used under license.

This product has been manufactured by and is sold under the responsibility of MMD Hong Kong Holding Limited or one of its affiliates, and MMD Hong Kong Holding Limited is the warrantor in relation to this product.

TAB8507BRE_QSG_V2_220808

