

Registrera din produkt och få support på
www.philips.com/welcome

GoGear

SA3CNT08

SA3CNT16

SA3CNT32



SV Användarhandbok

PHILIPS

Innehållsförteckning

Hantera filer	27
Dela filer	27

1 Viktig kerhetsinformation	5
Allmänt underhåll	5
Återvinning av produkten	7

2 Din nya enhet	9
Förpackningens innehåll	9
Datorprogramvara som finns på enheten	9
Filer som finns på enheten	9

3 Komma igång	10
Ladda batteriet	10
Sätta på och stänga av enheten	10
Välja USB-anslutningsläge	10
Växla till flygplansläge	11
Växla till tyst läge	11

4 Översikt	12
Reglage	12
Hemskärmen	12
Navigera på hemskärmen	13
Statusfält och nedrullningsbar lista för meddelanden	14
Strömreglageprogram (widget)	14
Musik-widget	15
Anpassa hemskärmen	15
Skärmar	16
Roter skärmen	16
Läsa/läsa upp skärmen	17
Textinmatning	17
Välja textinmatningsalternativ	17
Ange text med Android-tangentbordet	17
Ange text med Google Pinyin	19
Redigera text	19

5 Skaffa innehåll till enheten	21
Skaffa innehåll från internet	21
Ansluta till internet	21
Market	22
Installera program	22
Hantera program	23
Synkronisera data	23
Överföra innehåll från datorn	24
Dra och släppa i Windows Explorer	24
Synkronisera med Philips Songbird	24
Mappvy	27
Söka filer	27

6 Söka på enheten	28
Använda snabbsökrutan	28
Välj sökalternativ	28
Röstsökning	28

7 Musik och videor	29
Spela upp musik från Philips Songbird	29
Philips ljudalternativ	29
Bläddra i musikbiblioteket	29
Spela musik	30
Ansluta till onlinetjänster	31
Växla mellan skärmar	32
Spellistor	32
Spela upp videor från Philips Songbird	33
Philips ljudalternativ	33
Bläddra i videobiblioteket	33
Spela upp video	33

8 Galleri	34
Bläddra i biblioteket	34
Spela upp video	34
Välja uppspelningsalternativ	34
Välja ljudalternativ	34
Spela upp bilder	35
Beskåra bilder	35
Ställa in en bild som bakgrundsbild	35
Ta bort bilder	35

9 Webbbläsare	36
Lägga till ett bokmärke	36

10 Maps	37
Hitta min plats	37
Söka efter platser	37
Vägbeskrivningar	37
Platser	38
Visa kartan	39
Navigering	39
Dela platser med vänner	39
Gå med i Latitude	39
Lägga till vänner	39
Få vänners platser	40
Dela din plats med vänner	40

11 Gmail	41
-----------------	-----------

12 E-post	42	Internetbindning	57
Konfigurera ditt e-postkonto	42	VPN-inställningar	57
Kontrollera e-postmeddelanden	42	Ljud	57
Kontrollera en kombinerad brevlåda	42	Display	58
Kontrollera meddelanden kontovis	43	XEC DLS-kontroll	58
Kontrollera stjärnförsedda meddelanden	43	G-sensorkalibrering	58
Kontrollera olästa meddelanden	43	Plats och säkerhet	58
Skriva e-postmeddelanden	44	Använda trådlösa nätverk	58
Organisera e-postmeddelanden	44	Konfigurera skärmlås	58
		Synligt lösenord	59
		Välja enhetsadministratörer	59
		Lagring av inloggningsuppgifter	59
13 Bluetooth	45	Behandling	59
Ansluta till Bluetooth-enheter	45	Okända källor	59
Skicka och ta emot filer via Bluetooth	45	Hantera program	59
Lyssna på musik i Bluetooth-stereohörlurar	46	Kör tjänster	60
		Batterianvändning	60
		Konton och synkronisering	60
		Sekretess	60
		Förvaring	60
		Språk och tangentbord	60
		Välja språk	60
		Användarordbok	60
		Android-tangentbord	61
		In- och utmatning av röstdata	61
		Åtkomstbarhet	62
		Datum och tid	62
		Automatisk inställning	62
		Manuell inställning	62
		Information	62
		Philips	63
		Registrering	63
		Uppgradera	63
14 Kalender	47		
Lägga till händelser i kalendern	47	21 Söka efter uppdatering av fast programvara	64
Välja alternativ för påminnelserna	47	Uppdatera fast programvara på enheten	64
Visa kalendern	47		
Redigera en händelse	48	22 Teknisk information	65
		Datorsystemkrav	66
15 FM-radio	49	23 Kundtjänstinformation om affärspartner	67
Ställa in radiokanaler	49	Behöver du hjälp?	
Lagra snabbvalskanaler	49	Gå till	
		www.philips.com/welcome	
		där du får tillgång till en fullständig uppsättning	
		supportmaterial som användarhandbok, senaste	
		programvaruuppdateringar och svar på vanliga	
		frågor:	
16 Inspelningar	50		
Röstinspelningar	50		
FM-radioinspelning	50		
Spela upp inspelningar	50		
Dela inspelningar	50		
17 Väckarklocka	51		
18 Kalkylator	52		
19 Använda enheten i företagsnätverk	53		
Installera säkra inloggningsuppgifter	53		
Konfigurera ditt Microsoft Exchange-konto	53		
Lägga till VPN	54		
20 Inställningar	55		
Flygplansläge	55		
Wi-Fi-inställningar	55		
Nätverksmeddelande	55		
Lägga till Wi-Fi-nätverk	55		
Avancerade inställningar	56		
Bluetooth-inställningar	56		

1 Viktig kerhetsinformation

Allmänt underhåll

Översättningen av detta dokument ska endast användas som referens.

Om den engelska och den översatta versionen inte stämmer överens gäller den engelska versionen.

! Var försiktig

- Så här undviker du skador och dålig funktion:
- Utsätt inte produkten för stark hetta genom uppvärmning eller direkt solljus.
- Tappa inte produkten och låt inga föremål falla ned på den.
- Doppa inte produkten i vatten. Utsätt inte hörlursuttaget eller batterifacket för vatten eftersom vatten kan orsaka allvarliga skador om det tränger in i enheten.
- Aktiva mobiltelefoner i närheten av enheten kan orsaka störningar i den.
- Säkerhetskopiera filema. Kontrollera att du behåller originalfilerna som du har hämtat till enheten. Philips ansvarar inte för förlorade data i händelse av att produkten blir skadad eller oläsbar.
- Undvik problem genom att endast använda det medföljande musikprogrammet när du hanterar (överför; tar bort osv.) musikfiler.
- Använd inga rengöringsmedel som innehåller alkohol, ammoniak, bensen eller slipmedel, eftersom det kan skada produkten.

Arbets- och förvaringstemperatur

- Använd enheten på en plats där temperaturen alltid är mellan 0 och 35 °C.
- Förvara enheten på en plats där temperaturen alltid är mellan -20 och 45 °C.
- Batteriets livslängd kan förkortas vid låg temperatur.

Reservdelar/tillbehör:

Besök www.philips.com/support om du vill beställa reservdelar/tillbehör.

Skydda hörseln



Lyssna med måttlig volym:

Om du använder hörlurar och lyssnar med hög volym kan din hörsel skadas. Den här produkten kan generera ljud med decibelnivåer som kan orsaka nedsatt hörsel hos en normal person, även om exponeringen är kortare än en minut. De högre decibelområdena är till för personer som redan har nedsatt hörsel.

Ljud kan vara vilseledande. Med tiden kan din "komfortnivå" anpassas till allt högre volymer. Så efter en längre tids lyssnande kan ljud som låter " normalt " i verkligheten vara högt och skadligt för din hörsel. För att skydda dig mot detta bör du ställa in volymen på en säker nivå innan hörseln anpassat sig, och lämna volymen på den nivån.

Upprätta en säker ljudnivå:

Ställ in volymkontrollen på en låg nivå.

Öka den sedan tills ljudet hörs bekvämt och klart, utan distorsion.

Lyssna under rimlig tid:

Långvarig exponering för ljud, även på normalt "säkra" nivåer, kan förorsaka hörselskador.

Använd utrustningen på ett förnuftigt sätt och ta en paus då och då.

Observera följande riktlinjer när du använder hörlurarna.

Lyssna på rimliga ljudnivåer under rimlig tid.

Justera inte volymen allteftersom din hörsel anpassar sig.

Höj inte volymen så mycket att du inte kan höra din omgivning.

Du bör vara försiktig eller tillfälligt sluta använda hörlurarna i potentiellt farliga situationer.

Använd inte hörlurarna när du kör motorfordon, cyklar, åker skateboard osv. Det kan utgöra en trafikfara och är förbjudet på många platser.

Ändringar

Ändringar som inte har godkänts av tillverkaren kan göra att användaren förlorar sin behörighet att använda produkten.

Copyrightinformation

Alla andra märken och produktnamn är varumärken som tillhör respektive företag eller organisation.

Otillåten kopiering av inspelningar, vare sig de har hämtats från Internet eller gjorts av ljud-CD-skivor; utgör brott mot upphovsrättsliga lagar och internationella överenskommelser: Tillverkningen av otillåtna kopior av kopieringsskyddat material, bl.a. datorprogram, filer; sändningar och ljudinspelningar; kan innebära ett brott mot copyright-lagstiftningen och därmed vara straffbart. Den här utrustningen bör inte användas i sådana syften. Windows Media och Windows-logotypen är registrerade varumärken som tillhör Microsoft Corporation i USA och/eller andra länder.

Ta ansvar! Respektera upphovsrätten.



**Be responsible
Respect copyrights**

Philips respekterar andras intellektuella rättigheter och vi uppmanar våra användare att göra detsamma.

Multimedieinnehåll på internet kan ha skapats och/eller distribuerats utan den ursprungliga upphovsrättsinnehavarens godkännande.

Kopiering och distribuering av obehörigt innehåll kan utgöra ett brott mot upphovsrättslagar i olika länder; inklusive ditt eget.

Efterlevelse av upphovsrättslagar är ditt ansvar. Inspelning och överföring till den portabla spelaren av videoströmmar som hämtas till datorn är endast avsedd att användas för innehåll som är allmän egendom eller licensierat i vederbörlig ordning. Du får endast använda sådant innehåll för privat, okommersiellt

bruk och måste respektera eventuella upphovsrättsanvisningar som tillhandahålls från verkets upphovsrättsinnehavare. Sådana anvisningar kan slå fast att inga kopior utöver sådana för privat bruk får göras. Videoströmmar kan innehålla kopieringsskyddsteknik som förhindrar dig att göra sådana kopior som du har rätt till. I sådana situationer fungerar tyvärr inte inspelningsfunktionen och du aviseras om detta med ett meddelande.

Dataloggning

Philips arbetar för att förbättra produktens kvalitet och användarens upplevelse av Philips. För att få en bättre förståelse av enhetens användningsprofil loggar enheten viss information/visar data i det icke-volatila minnesområdet på enheten. Dessa data används för att identifiera och upptäcka eventuella fel eller problem som du som användare kan komma att stöta på medan du använder enheten. Exempel på data som lagras är uppspelningslängden i musikläget, uppspelningslängden i radioläget, hur många gånger batteriladdningen har varit låg osv. De data som lagras avslöjar inte det innehåll eller de media som används på enheten, eller varifrån hämtade filer kommer. De data som lagras på enheten hämtas och används ENDAST om användaren återlämnar enheten till Philips-serviceombudet och ENDAST i syfte att göra det enklare att upptäcka och förebygga fel. De data som lagras görs omedelbart tillgängliga för användaren på begäran.

Den här produkten baseras delvis på programvara med öppen källkod. Licenstext och bekräftelse kan hämtas från enheten under  > Information > Juridisk information.

Philips Electronics Hong Kong Ltd. erbjuder sig härmed att, på begäran, leverera en kopia av den fullständiga motsvarande källkoden för de copyrightskyddade programvarupaket med öppen källkod som används i den här produkten, för vilken erbjudandet gäller enligt respektive licens.

Det här erbjudandet gäller upp till tre år efter produktköpet för alla som tagit emot den här informationen. För att få tillgång till källkoden kontaktar du open.source@philips.com. Om du inte vill använda e-post eller om du inte får någon beställningsbekräftelse inom en vecka efter att du har skickat ett e-postmeddelande till den här e-postadressen kan du skriva till Open Source Team, Philips Intellectual Property & Standards, P.O. Box 220, 5600 AE Eindhoven, The Netherlands. Om du inte får någon bekräftelse på ditt brev inom rimlig tid kan du skicka ett e-postmeddelande till adressen ovan.

© 2009, Xiph.Org Foundation

Redistribution and use in source and binary forms, with or without modification, are permitted provided that the following conditions are met:

- Redistributions of source code must retain the above copyright notice, this list of conditions and the following disclaimer.
- Redistributions in binary form must reproduce the above copyright notice, this list of conditions and the following disclaimer in the documentation and/or other materials provided with the distribution.
- Neither the name of the Xiph.org Foundation nor the names of its contributors may be used to endorse or promote products derived from this software without specific prior written permission.

This software is provided by the copyright holders and contributors "as is" and any express or implied warranties, including, but not limited to, the implied warranties of merchantability and fitness for a particular purpose are disclaimed. In no event shall the foundation or contributors be liable for any direct, indirect, incidental, special, exemplary, or consequential damages (including, but not limited to, procurement of substitute goods or services; loss of use, data, or profits; or business interruption) however caused and on any theory of liability, whether in contract, strict liability, or tort (including

negligence or otherwise) arising in any way out of the use of this software, even if advised of the possibility of such damage

Återvinning av produkten

Produkten är utvecklad och tillverkad av högkvalitativa material och komponenter som både kan återvinnas och återanvändas. Symbolen med en överkryssad soptunna som finns på produkten innebär att produkten följer EU-direktivet 2002/96/EC:



Kassera aldrig produkten med annat hushållsavfall. Ta reda på de lokala reglerna om separat insamling av elektriska och elektroniska produkter. Genom att kassera dina gamla produkter på rätt sätt kan du bidra till att minska möjliga negativa effekter på miljö och hälsa.

Varning

- Om du tar bort det inbyggda batteriet gäller inte garantin och produkten kan skadas.
- Följande instruktioner för bortforsling och kassering gäller åtgärder som endast ska vidtas när produkten är uttjänt.

Produkten innehåller ett inbyggt laddningsbart batteri som följer EU-direktivet 2006/66/EC och den kan inte kasseras med normalt hushållsavfall.



För att säkerställa funktionen och säkerheten för din produkt ska du lämna in produkten till en officiell återvinningsstation eller ett serviceombud där en fackman kan ta bort batteriet enligt bilden:

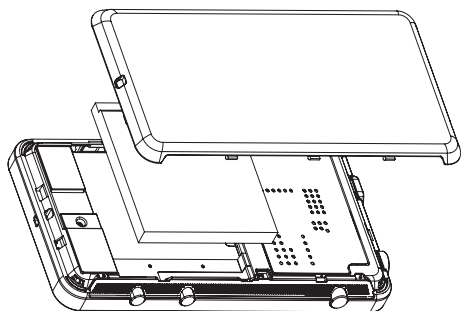

Ta reda på de lokala reglerna om separat insamling av batterier. Genom att kassera dina batterier på rätt sätt kan du bidra till att minska möjliga negativa effekter på miljö och hälsa.

Information för EU-länder

Användning av den här produkten överensstämmer med EU:s förordningar om radiostörningar:

CE 1588 ! R&TTE Directive 1999/5/EC							
BG ✓	RO ✓	BE ✓	LT ✓	LI ✓	IS ✓	SE ✓	
DK ✓	ES ✓	CZ ✓	NL ✓	AT ✓	LV ✓	SK ✓	
FR ✓	UK ✓	FI ✓	PT ✓	CY ✓	MT ✓	PL ✓	
HU ✓	NO ✓	GR ✓	SI ✓	EE ✓			
IT ✓	LU ✓	IE ✓	CH ✓	DE ✓			

Den här produkten uppfyller kraven i direktivet 1999/5/EG.

2 Din nya enhet

På **Connect** kan du göra följande:

- Få åtkomst till internet via Wi-Fi
- Få åtkomst till tusentals program och spel på Android-marknaden
- Öppna onlinetjänster, t.ex. för musik och videor, ljudböcker, internetradio, internetsamtal, sociala nätverk, kartor och andra tjänster
- Dela mediefiler via Bluetooth eller e-post
- Synkronisera **Connect** med ditt datormediebibliotek
- Spela musik
- Se på video
- Visa bilder
- Lyssna på FM-radio.

Förpackningens innehåll

Kontrollera att du har mottagit följande artiklar:
Connect



Hörlurar

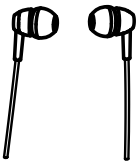

USB-kabel



Snabbstartguide



Partnerbroschyr

Kommentar

- Bilderna fungerar endast som referens. Philips förbehåller sig rätten att ändra färg/design utan meddelande.

Datorprogramvara som finns på enheten

Connect levereras med följande datorprogramvara:

- **Philips Songbird** (hjälp dig att hantera mediebiblioteket på en dator och på enheten).

Filer som finns på enheten

Följande filer finns på **Connect**:

- Användarhandbok

3 Komma igång

Ladda batteriet

Connect har ett inbyggt batteri som kan laddas via USB-porten på datorn. Du ansluter enheten till datorn med USB-kabeln.

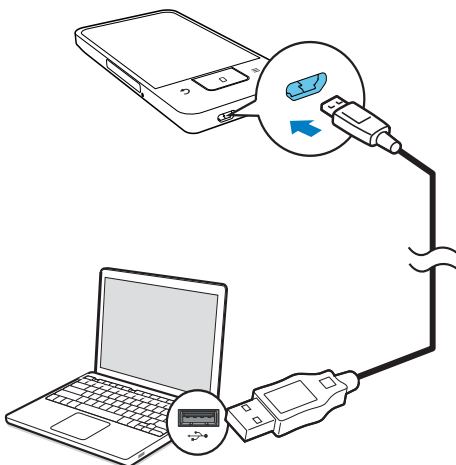

Sätta på och stänga av enheten

Tryck på och håll in  /  för att sätta på eller stänga av enheten.

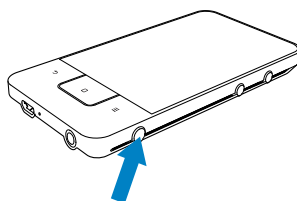

Välja USB-anslutningsläge

Sätt på enheten och anslut den till en dator. En dialogruta visas i vilken du kan välja ett anslutningsläge:

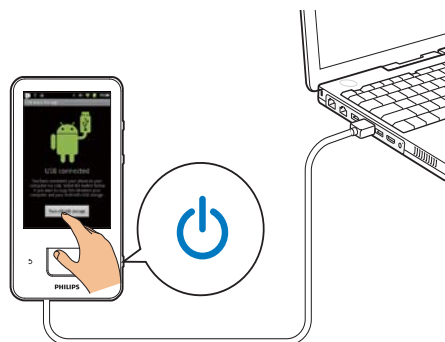

Endast laddningsläge

Som standard ansluts enheten till en dator i läget för enbart laddning. I det här läget kan mediefiler spelas upp medan du laddar batteriet.

- Tryck på  eller  för att stänga dialogrutan.

USB-lagringsläge

Du kopierar, synkroniserar eller flyttar filer mellan en dator och enheten genom att välja USB-lagringsläget. När du växlar till USB-lagringsläget kan du inte spela upp mediefiler på **Connect**.

- Tryck i dialogrutan på **Turn on USB storage** (Aktivera USB-lagring) eller på **Turn off USB storage** (Avaktivera USB-lagring).

USB-felsökningsläge

Du kan använda läget för utveckling av Android-program. I det här läget kan enheten kommunicera med datorn via USB-kabeln.

Så här aktiverar du USB-felsökningsläget:

- 1 Gå till  > **Applications** (Program) på hemskrämen.
- 2 Välj **USB debugging** (USB-felsökning) i **Development** (Utveckling).

Om funktionen är aktiv, är kryssrutan markerad.

Växla mellan USB-lagringsläge och USB-felsökningsläge



- 1 Dra nedåt i statusfältet.
- 2 I den nedrullningsbara listan väljer du **USB connected** (USB-ansluten) eller **USB debugging connected** (USB-felsökning ansluten).
- 3 Välj dina alternativ i dialogrutan.

↳ Lås upp skärmen om så behövs innan du trycker på och håller knappen intryckt.

- 2 Klicka på **Silent mode** (Tyst läge) i dialogrutan för att aktivera eller avaktivera läget.

Växla till flygplansläge



Växla till flygplansläget när:

- du behöver avaktivera åtkomsten till Wi-Fi eller Bluetooth av säkerhetsskäl, t.ex. på ett flygplan.
- 1 När enheten är på trycker du på och håller  /  intryckt tills dialogrutan visas.

↳ Lås upp skärmen om så behövs innan du trycker på och håller knappen intryckt.
 - 2 Klicka på **Airplane mode** (Flygplansläge) i dialogrutan för att aktivera eller avaktivera läget.

Växla till tyst läge

I det tysta läget stänger du av enhetens röståtergivning utom för uppspelning av media och larm.

- 1 När enheten är på trycker du på och håller  /  intryckt tills dialogrutan visas.

4 Översikt

Reglage

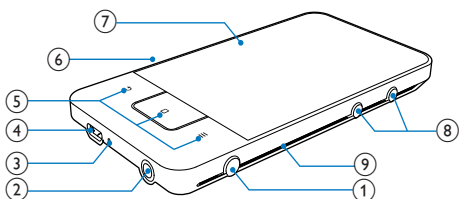





1		Håll intryckt: slår på eller stänger av enheten Håll intryckt: låser/låser upp skärmen. Om du vill låsa upp skärmen kan du även dra skjutreglaget på skärmen.
2		3,5 mm hörlursanslutning
3	MIC	Mikrofon
4		USB-anslutning för batteriladdning och dataöverföring
5		Tillbaka en nivå
		Håll intryckt: låser/låser upp skärmen. Om du vill låsa upp skärmen kan du även dra skjutreglaget på skärmen. Håll intryckt: återgår till hemskärmen. Håll intryckt: visar program som du nyligen har startat.
		Visar alternativmeny
6	RESET	Tryck i hålet med hjälp av spetsen på en kulspetspenna när skärmen inte svarar på tangenttryckningar.
7		Pekskärm

8		Tryck: öka/minska volymen. Håll intryckt: öka/minska snabbt.
9		Högtalare

Hemskärmen

Tryck på ikonerna på hemskärmen för att få åtkomst till program.

	Videor/bilder: Spela upp videor/ bilder från
	Program: Lista alla program i alfabetisk ordning.
	Musik: Spela upp musik från Philips Songbird .
	Market: Ladda ned olika program, spel och annat.
	Webbläsare: Bläddra bland webbsidor.
	Mappvy: Bläddra bland filerna och mapparna på enheten, installera program och hantera filer.
	Inställningar: Anpassa inställningarna för Connect
	Philips Songbird : Spelar upp musik och videor via Philips Songbird .
	Galleri: Visar bilder och videor som du lagrar på Connect .
	YouTube : Onlinevideotjänster Strömma videor från onlinevideobiblioteken eller överför dina videor och bilder online.
	Radio: Lyssna på FM-radion.
	Gmail
	Google Maps
	Places: Platssökningstjänsten Googles Places
	Talk: Snabbmeddelandetjänsten Google Talk
	Röstsökning: Sök efter röster

	Väckarklocka: Ställ väckarklockan.
	Kalender: Synkronisera kalendern, lägg till händelser och ställ in påminnelser för händelserna.
	Kalkylator
	E-post: Konfigurera e-postkontot på enheten.
	Inspelningar: Gör och spela upp ljudinspelningar:

Använd programmen över internet för att ta del av våra partners tjänster:

	7 digital: Musikbutik (betalning per nedladdning) Få hjälp från: http://www.7digital.com/help
--	--

VIEWSTER	VIEWSTER: tjänst för video på begäran Få hjälp från: http://viewster.com/help.aspx
-----------------	--

	AUPEO!: Anpassad webbradio Få hjälp från: https://www.aupeo.com/faq
--	---



	Audible: Ljusbok Få hjälp från: http://www.audible.com/helpcenter/http://mobile.audible.com/faqAndroid.htm
--	---

Navigera på hemskärmen

Navigera på hemskärmen för att hitta ett program:

- Dra åt vänster eller höger för att välja en bild.



- Alternativt trycker du på  för att öppna listan med program som är sorterade i alfabetisk ordning. Dra uppåt/nedåt för att bläddra igenom listan. Tryck på  för att stänga listan.



Gå tillbaka till föregående skärmar

- Tryck på  flera gånger.

Gå tillbaka till hemskärmen

- Tryck på .

Statusfält och nedrullningsbar lista för meddelanden

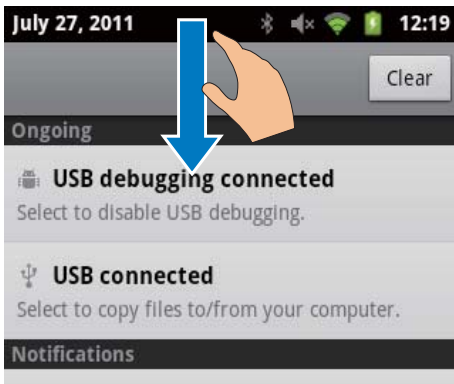

Statusfält

Statusfältet finns högst upp på skärmen. Händelsesikoner visas i fältet.

	Batteriet fulladdat
	Tomt batteri
	Ansluten till ett Wi-Fi-nätverk och Google-tjänster
	Ansluten till ett Wi-Fi-nätverk
	Öppna Wi-Fi-nätverk är tillgängliga. För att få meddelandet går du till ☰ > Wireless & networks (Trådlöst och nätverk) > Wi-Fi settings (Wi-Fi-inställningar) och trycker för att välja Network notification (Nätverksmeddelande).
	Flygplansläget är på: Åtkomst till Wi-Fi och Bluetooth är avaktiverad
	Ansluten till datorn via USB-kontakten.
	Bluetooth är aktivt
	Ansluten till en annan Bluetooth-enhet
	Datasynkronisering pågår
	E-post är mottagen

	Kalenderpåminnelsen är aktiv
	Väckarklockan inställd och aktiverad

Nedrullningsbar lista med meddelanden

Dra nedåt i statusfältet för att visa den nedrullningsbara listan med meddelanden.

Strömreglageprogram (widget)

Med widgetar kan du snabbt komma åt funktioner på hemskärmen.

På hemskärmen drar du åt vänster eller höger för att hitta strömreglage-widgetar. Tryck på ikonen för en funktion för att aktivera eller avaktivera den.

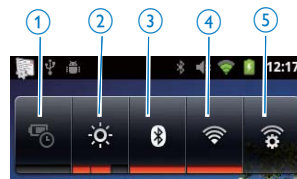

1	energisparfunktion Stänger av Wi-Fi, Bluetooth eller vrider ned skärmens ljusstyrka när batteriet är svagt.
2	skärmens ljusstyrkekontroll Justerar skärmens ljusstyrka.
3	Bluetooth på/av Aktiverar eller avaktiverar Bluetooth-funktionen.
4	Wi-Fi på/av Aktiverar eller avaktiverar Wi-Fi-funktionen.
5	Wi-Fi-inställningar Söker efter tillgängliga Wi-Fi-nätverk. Ansluter till ett valt nätverk.

Du kan spara på batteriet och öka speltiden genom att göra följande på enheten:



- Använd strömreglageprogrammet för att avaktivera funktionerna när de inte behövs:

- Ange ett lågt värde för skärm-av-timern (gå till  > **Display** (Skärm) > **Screen timeout**) (Skärmtimeout)).

Musik-widjet

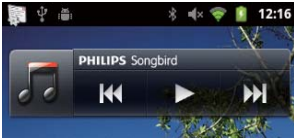
När du spelar upp musik från  kan du använda musik-widjeten till att kontrollera musikuppspelningen från hemskärmen. Leta rätt på musik-widjeten på hemskärmen:



-  Tryck för att pausa/återuppta uppspelningen.
-  Tryck för att hoppa över låtar
Håll ned för att söka inom aktuell låt.

Anpassa hemskärmen

Genom att anpassa hemskärmen kan du

- lägga till widgetar och genvägar så att du snabbt får åtkomst till funktioner,
- ändra ordningen för program, widgetar och genvägar på sidorna,
- ordna program när det behövs.

Lägga till widgetar eller genvägar

Med widgetar eller genvägar kan du snabbt komma åt funktioner.

- 1 Dra åt vänster eller höger för att välja en sida.
 - Se till att sidan inte är full.

- 2 Tryck på  och välj **Add** (Lägg till).
 - ↳ En lista med alternativ visas i dialogrutan.

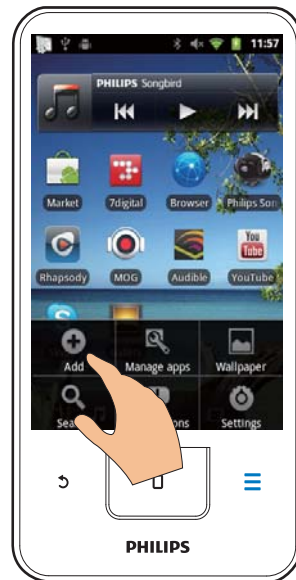

- 3 Tryck för att välja dina alternativ när du ska skapa en genväg eller en widget.
 - ↳ Genvägarna och widgetarna läggs till på den valda sidan.

Lägga till ikoner

- 1 Dra åt vänster eller höger för att välja en sida.
 - Se till att sidan inte är full.
- 2 Tryck på  för att öppna listan med programikoner.
- 3 Tryck och håll kvar på en ikon tills sidan visas.

- 4 Dra ikonen till en plats.
↳ Ikonen läggs till på den valda sidan.



Ordna om ikoner

Du kan ordna om ikonerna på sidan genom att ta bort eller flytta dem.

Så här tar du bort ikoner:

- 1 Tryck och håll kvar på en ikon så att den låses upp.
- 2 Dra ikonen till .

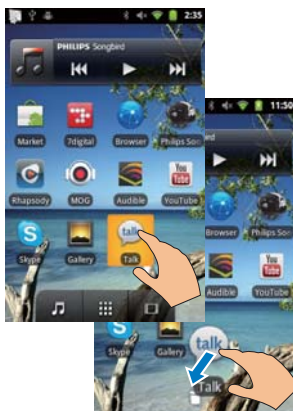

Så här flyttar du om ikoner:

- 1 Tryck och håll kvar på en ikon så att den låses upp.
- 2 Dra ikonen till en plats på sidan.

- 3 Ta bort fingret från ikonen.
↳ Ikonen flyttas till platsen.

Organisera ikoner i mappar

- 1 Skapa en mapp:
 - Håll på en yta på sidan.
↳ En lista med alternativ visas i dialogrutan.
 - Tryck på alternativen för att skapa en mapp.
↳ En mapp skapas på sidan.
- 2 Dra ikoner till mappen:
 - Håll fingret på en ikon för att låsa upp den.
 - Dra ikonen till mappen.
- 3 Så här ändrar du namn på mappen:
 - Tryck på den så att den öppnas.
 - Håll fingret på mappens namn tills tangentbordet på skärmen visas.
 - Skriv mappens namn.

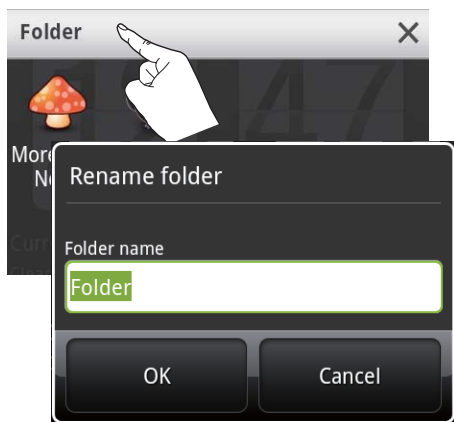

Skärmar

Rotera skärmen

Så här väljer du liggande eller stående vy:

- 1 Se till att du har aktiverat **Auto-rotate screen** (Automatisk rotering av skärmen) i  > **Display** (Skärm).

2 Roterera skärmen åt vänster/höger.

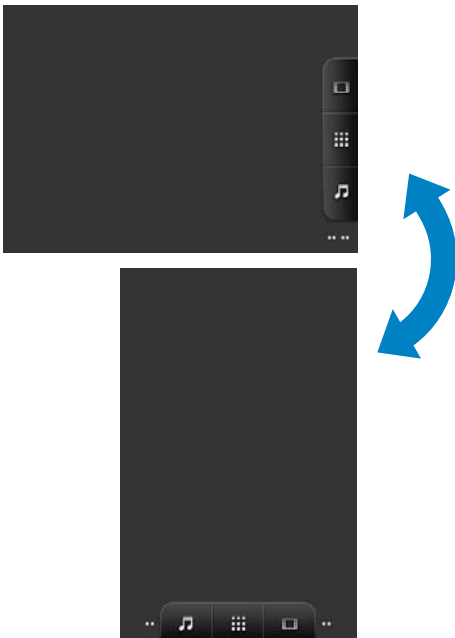

Låsa/låsa upp skärmen

Genom att låsa skärmen kan du låsa alla pekkontroller på skärmen. Därmed förhindras oönskade åtgärder.

Autolås

Efter en viss tidslängd dimmas skärmen och läses automatiskt. När du ska ställa in tiden för varaktighet går du till > **Display** (Skärm) > **Screen timeout** (Skärmtimeout).

Om du vill låsa skärmen manuellt

- Tryck på / .

Om du vill låsa upp skärmen

- Tryck på / .
- Du kan även trycka på .

2 Dra skjutreglaget på skärmen.



Textinmatning

Med tangentbordet på skärmen kan du ange text på flera språk.

Välja textinmatningsalternativ

Välja inmatningssätt

- Tryck och håll kvar på textfönstret tills dialogrutan visas.
 - ↳ Du kan välja följande inmatningsmetoder:

Android-tangentbord: för flera språk utom kinesiska

Google Pinyin: för indata på Pinyin-kinesiska och engelska

Välj tangentbordslayout

För att använda ett större eller mindre tangentbord på skärmen vrider du enheten till liggande eller stående vy.

Ange text med Android-tangentbordet



- Tryck på en textruta för att starta textinmatningen.
 - ↳ Skärmens tangentbord visas.
- Tryck på tangenterna för att mata in text.
- Så här väljer du ett ordförlag:

- Dra åt vänster eller höger för att se flera alternativ. Tryck sedan på det valda alternativet.

Så här väljer du tangentbordsinställningar och inmatningsmetoder:

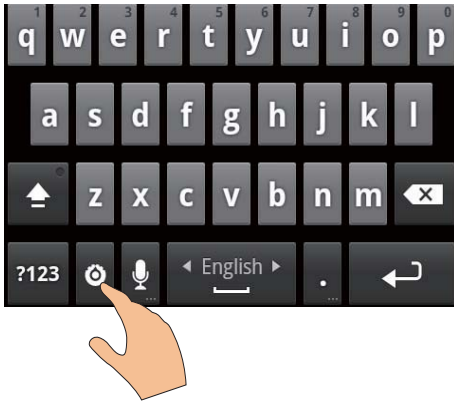
- Tryck på  på skärmens tangentbord och välj **Android keyboard settings** (Inställningar för Android-tangentbord).



- Tryck på  på skärmens tangentbord och gå till  > **Language & keyboard** (Språk och tangentbord) > **Android keyboard** (Android-tangentbord). Välj **Show settings key** (Välj tangentinställningar).

Så här visar du ordförslag under textinmatningen:

- 1 Tryck på  > **Android keyboard settings** (Inställningar för Android-tangentbord) på skärmens tangentbord.
- 2 Välj **Show suggestions** (Visa förslag).

Så här växlar du mellan de valda inmatningsspråken:

- 1 Lägg i alternativlistan till de språk du ofta använder:
 - Tryck på  > **Android keyboard** (Android-tangentbord) på skärmens tangentbord. Välj **Input languages** (Inmatningsspråk).
 - Tryck på kryssrutan för att välja språk.

- 2 Dra på  åt vänster/höger för att välja ett språk.









Om du vill växla mellan bokstäver och siffror/symboler

- Tryck på  / ABC.

Tips

- På tangentbordet med siffror/symboler trycker du på **ALT** för att växla mellan siffror/symboler och fler symbolalternativ.

Om du vill växla mellan gemener och versaler

- Tryck flera gånger på  för att växla mellan  och .
 - ↳ : Nästa bokstav som du anger är versal.
 - ↳ : Alla bokstäver som du anger är versala.
 - ↳ : Alla bokstäver som du anger är gemena.

Så här får du fler valmöjligheter för bokstäver och symboler:

- Tryck och håll kvar på en bokstav eller symbolknapp tills dialogrutan visas.



Så här flyttar du till nästa rad:

- Tryck på ↵.

Ange text med Google Pinyin

Välj textinmatningsläget

- Tryck på 中文 / 英文 på tangentbordet för att växla mellan inmatning på Pinyin-kinesiska och engelska.
- Tryck på ?123 för att gå till eller lämna inmatningsläget för siffror och symboler.

Tips

- På tangentbordet med siffror/symboler trycker du på **ALT** för att växla mellan siffror/symboler och fler symbolalternativ.

Om du vill växla mellan gemener och versaler

- Tryck på ⇧ / ⇩ för att växla mellan ⇩ och ⇧.
 - ⇨ ⇧: De bokstäver du anger är versala.
 - ⇨ ⇩: De bokstäver du anger är gemena.

Så här flyttar du till nästa rad

- Tryck på ↵.

Om du vill ta bort inmatningen före markören

- Tryck på <X>.

Redigera text

Du kan klippa ut, kopiera och klistra in den text som du har skrivit.

Markera texten

- Välj startpositionen:
 - Tryck och håll kvar på texten tills dialogrutan visas.
 - ⇨ I dialogrutan visas alternativen: **Select word** (Markera ord) och **Select all** (Markera allt).
- Tryck på **Select word** (Markera ord).
 - ⇨ Aktuellt ord markeras med märkning av start- och slutpositionerna.
 - ⇨ Tryck på **Select all** (Markera allt) för att markera hela texten.
- Dra märkena för att välja eller ändra starten/slutpositioner.

Kopiera eller klipp ut texten

- 1 Tryck och håll kvar på den markerade texten tills dialogrutan visas.
 - ↳ I dialogrutan visas alternativen **Copy** (Kopiera) och **Cut** (Klipp ut).
- 2 Tryck på **Copy** (Kopiera) eller **Cut** (Klipp ut).
 - ↳ Den markerade texten kopieras eller klipps ut.

Klistra in texten

- 1 Placera markören på en plats.
- 2 Tryck och håll kvar på positionen tills dialogrutan visas.
 - ↳ I dialogrutan visas alternativet **Klistra in**.
 - ↳ 3 Tryck på **Klistra in**. Texten klistras in på den valda platsen.

5 Skaffa innehåll till enheten

På **Connect** kan du skaffa innehåll:

- från internet via Wi-Fi
- från datorn via USB-kabeln

Så här kontrollerar du innehållet på **Connect**:

- gå till  från hemskärmen.

Skaffa innehåll från internet

Över internet kan du göra följande på **Connect**:

- Från Android Market kan du ladda ned olika program, spel, musikfiler; videor och annat.
- Få åtkomst till onlinetjänster via onlineprogram som har installerats på **Connect**, t.ex. Google Search, Maps, Kalender; Gmail, Talk, YouTube och Skype.
- Strömma eller ladda ned musik, ljudböcker; videor; radioprogram eller annat ljud/videoinnehåll från internet med programmen, t.ex. **7 digital**, **VIEWSTER**, **Audible** och **AUPEO!**.
- Bläddra på webbplatser:

Ansluta till internet

Anslut **Connect** till en trådlös router (åtkomstpunkt). Du kan ansluta **Connect** till nätverket som byggs kring routern.

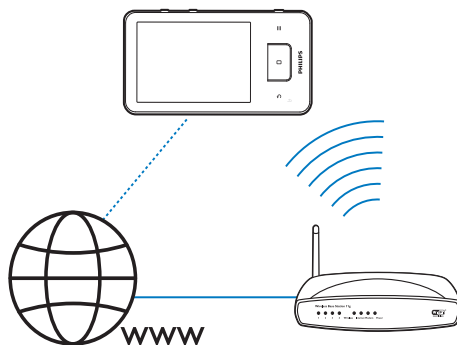



Kommentar

- Se till att routern är direktansluten till internet och att ingen uppringning krävs för datorn.
- Innan du startar en Wi-Fi-anslutning bör du ha krypteringsnyckeln till routern redo.

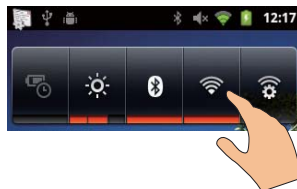
Så här ansluter du till ett Wi-Fi-nätverk:



- 1 Dra åt vänster eller höger på hemskärmen för att välja strömreglage-widgeten.
- 2 Tryck på  för att aktivera Wi-Fi-funktionen.
 - ↳ Enheten börjar ansluta till det tidigare anslutna nätverket.
 - ↳  visas i statusfältet när Wi-Fi-anslutningen är klar.

Om du vill växla till ett annat Wi-Fi-nätverk

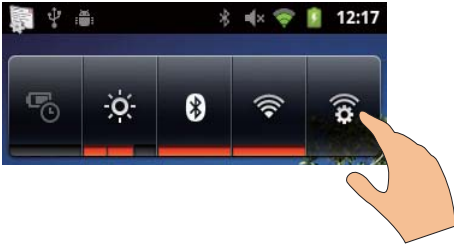

- 1 Klicka på strömreglage-widgeten på för att välja dina Wi-Fi-inställningar:
 - ↳ En lista med Wi-Fi-nätverk i området och tidigare anslutna nätverk (om nätverken lagrats) visas.
- 2 Anslut **Connect** till ett nätverk:
 - I listan med Wi-Fi-nätverk trycker du på den du valt
 - Ange krypteringsnyckeln i textfönstret.

Kommentar

- Om MAC-adressfiltrering aktiverats på routern lägger du till MAC-adressen för **Connect** i listan med enheter som tillåts ansluta till nätverket. Du hittar Wi-Fi MAC-adressen genom att gå till > **Information** > **Status** på hemskärmen.
- Om du har avaktiverat utsändningen av SSID eller dolt routerns SSID (Service Set Identifier) anger du SSID eller nätverkets allmänna namn manuellt. Gå till > **Wi-Fi settings** (Wi-Fi-inställningar) > **Add Wi-Fi network** (Lägg till Wi-Fi-nätverk).
- Om DHCP (Dynamic Host Configuration Protocol) inte är tillgänglig eller avaktiverad på routern, anger du IP-adressen för Connect manuellt. (se 'Avancerade inställningar' på sidan 56)

Market

Skapa eller logga in på ditt Google-konto

Med ditt Google-konto kan du öppna, ladda ned och uppdatera program, t.ex. Gmail, Talk, YouTube och Maps.

- 1 På hemskärmen går du till .
- 2 Följ anvisningarna på skärmen för att skapa eller logga in på ditt Google-konto.

Installera program

Installera program från Market

På hemskärmen går du till . Du kan ladda ned och installera program och spel.

- 1 I söker du efter ett program om så behövs:
 - Tryck på **Apps** (Appar) eller **Games** (Spel) för att söka enligt kategori.
 - Tryck på för att söka med nyckelord

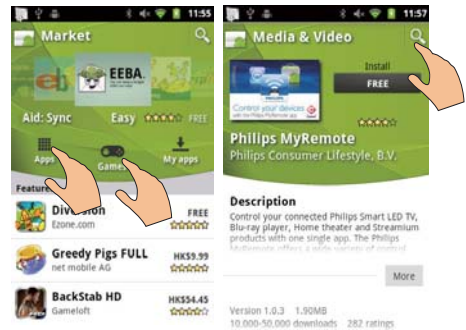

- 2 Ladda ned programmet.
 - Tryck på programmet. Bekräfta om så behövs.
 - ↳ När nedladdningen är klar, startar installationen automatiskt.
 - ↳ Dra nedåt i statusfältet för att hitta statusen.

Så här installerar du program från andra källor än Market:

- Gå till > **Applications** (Program) på hemskärmen. Tryck för att byta till **Unknown sources** (Okända källor).

Tips

- På enheten kan du också installera de program som du överför från datorer via USB-kabeln (se 'Dra och släppa i Windows Explorer' på sidan 24). Hitta programmet i och tryck på alternativet för att starta installationen.

Hantera program

Du kan hantera programmen på enheten på flera sätt, t.ex. installera/avinstallera program, stoppa program som körs och välja andra alternativ.

- 1 På hemskärmen trycker du på  och väljer **Manage applications** (Hantera program):

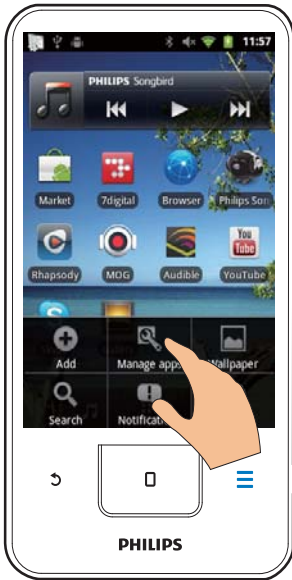

- I **Downloaded** (Nedladdade) hittar du de program som du har laddat ned från Market och andra källor.
 - I **Running** (Körs) hittar du de program som körs på enheten.
 - I **All** (Alla) hittar du alla de program som du har installerat på enheten.
- 2 Tryck på ett program.
↳ Alternativ och information visas.
 - 3 Tryck för att välja ett alternativ.

Synkronisera data

Välj dina synkroniseringsalternativ för onlineprogram.

Automatisk synkronisering

Med automatisk synkronisering kan du synkronisera data när programmen inte körs, t.ex. e-post, kalender eller information.

- 1 Gå från hemskärmen till  > **Accounts & sync settings** (Konton och synkroniseringsinställningar)
- 2 Byt till **Background data** (Bakgrundsdata) och **Auto-sync** (Automatisk synkronisering).
↳ Om funktionen är aktiv, är kryssrutan markerad.

Tips

- Du kan spara på batteriet genom att stänga av **Background data** (Bakgrundsdata) om funktionen inte behövs.
- **Auto-sync** (Automatisk synkronisering) avaktiveras när du stänger av **Background data** (Bakgrundsdata).

Välja automatiska synkroniseringsalternativ

- 1 Aktivera **Auto-sync** (Automatisk synkronisering).
 - Kontrollera att du har aktiverat **Background data** (Bakgrundsdata).
↳ I **Manage accounts** (Hantera konton) visas en lista med befintliga datakonton.
- 2 Tryck på ett konto för att visa synkroniseringsalternativen.
- 3 Tryck för att välja data som ska synkroniseras (t.ex. kalender, e-post).

Manuell synkronisering

Om du har stängt av automatisk synkronisering kan du manuellt synkronisera data efter behov.

- 1 Tryck på ett konto i **Manage accounts** (Hantera konton).
↳ En lista med synkroniseringsalternativ visas.
- 2 Tryck för att välja data som ska synkroniseras (t.ex. kalender, e-post).
- 3 Tryck på **Sync now** (Synkronisera nu).

Tips

- Du kan synkronisera data manuellt genom att också trycka på **Connect** och välja **Refresh** (Uppdatera) i programmet.

Kommentar

- När du växlar till USB-lagringsläget kan du inte spela upp mediefiler på **Connect**. När du ska spela upp mediefiler på enheten avaktiverar du USB-lagringsläget.

Överföra innehåll från datorn

Anslut enheten till en dator med USB-kabeln. Gör följande för att överföra program eller mediefiler från datorn till enheten:

- Dra och släpp program eller mediefiler i Windows Explorer från datorn till enheten.
- Installera **Philips Songbird** från enheten. Synkronisera **Connect** med ditt datormediebibliotek via **Philips Songbird**.

Dra och släpp i Windows Explorer

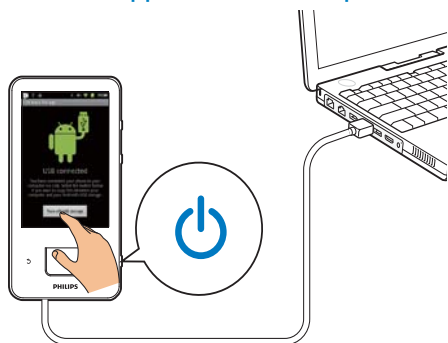

- 1 Anslut enheten till en dator med USB-kabeln.
 - Se till att du har startat enheten.
- 2 Aktivera USB-lagringen på enheten:
 - Tryck på **Turn on USB storage** (Aktivera USB-lagring) i dialogrutan.
- 3 På datorn under **Den här datorn** eller **Dator**
 - hittar du **Connect**
 - hittar du filer och mappar
- 4 Från datorn drar och släpper du filer och mappar i **Connect**.

Organisera filer efter filmapp

- Du kan organisera foton och andra filer i mappar.

Organisera mediefiler efter filinformation

- Om mediefilerna innehåller filinformation (meta- eller ID3-tag) kan du sortera filerna efter titel, artist, album eller genre på enheten. Om du vill redigera informationen kan du använda program som **Windows Media Player 11** eller **Philips Songbird**.

Synkronisera med Philips Songbird

Via **Philips Songbird** kan du synkronisera musik, video eller foton från en dator till enheten. Synkroniseringsprocessen låter mediefiler omvandlas till de format som är spelbara på enheten.

Installera Philips Songbird

- 1 Anslut enheten till en dator med USB-kabeln.
- 2 Aktivera USB-lagringen på enheten:
 - Tryck på **Turn on USB storage** (Aktivera USB-lagring) i dialogrutan.
- 3 Välj **Den här datorn** (Windows XP/Windows 2000)/**Datorn** (Windows Vista/Windows 7).
 - ↳ Philips Songbirds installationsfil **setup.exe** visas.
- 4 Du startar installationen genom att dubbelklicka på **setup.exe**.

Importera medieinformation till Philips Songbird

Första gången du startar **Philips Songbird** på en dator gör du följande när uppmaningen visas för att importera befintliga mediefiler till **Philips Songbird**:

- Välj mediemappen iTunes för att importera ett befintligt iTunes-bibliotek
- Välj din mediemapp för att söka efter och importera de befintliga mediemapparna.
 - ↳ Mediemappen är inställd som övervakningsmapp för Philips Songbird.

Så här väljer du iTunes mediemapp:

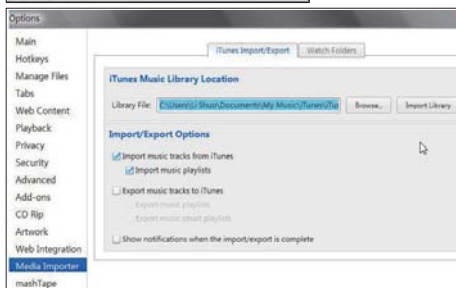
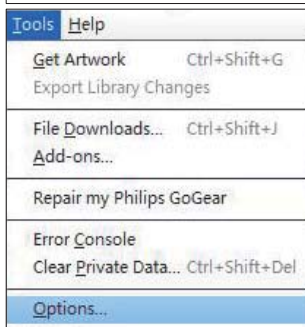

- 1 På Philips Songbird går du till **Tools** (Verktyg) > **Options...** (Alternativ...)
- 2 Välj **Media Importer** (Medieimportör) och använd sedan fliken **iTunes Importer** (iTunes-importör).
- 3 Bekräfta bibliotekets plats och alternativ.
- 4 Klicka på knappen **Import Library** (Importera bibliotek) bredvid biblioteksplatsen.
 - ↳ Programvaran importerar iTunes-biblioteket till Philips Songbird.

Så här ställer du in övervakningsmappen

I Philips Songbird ställer du in övervakningsmappen enligt följande:

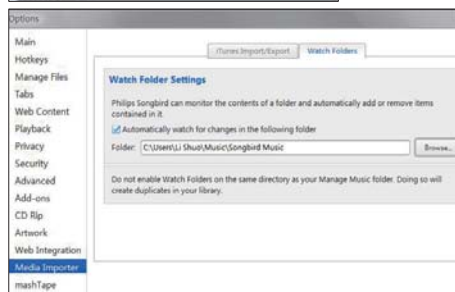
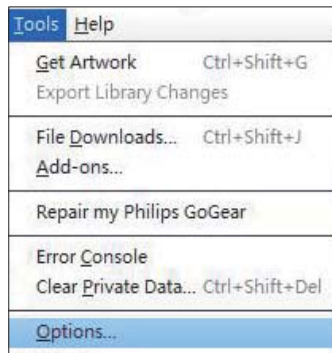

- 1 Välj **Tools** (Verktyg) > **Options** (Alternativ).
- 2 I **Options** (Alternativ) väljer du **Media Importer** (Medieimportör). Sedan väljer du fliken **Watch Folders** (Övervaka mappar).
- 3 I **Watch Folders** (Övervaka mappar) markerar du kryssrutan enligt bilden.
- 4 Klicka på **Browse** (Bläddra) och välj den centrala mappen (t.ex. D:\Songbird media) som övervakningsmapp.
 - ↳ I Philips Songbird läggs mediemapp till eller tas bort eftersom de är i den centrala musikmappen.

Synkronisera med Philips Songbird

Första gången du ansluter enheten till **Philips Songbird** väljer du automatisk eller manuell synkronisering för enheten.

Kontrollera att du har aktiverat USB-lagringsläget på enheten (se 'Välja USB-lagslutningsläge' på sidan 10).

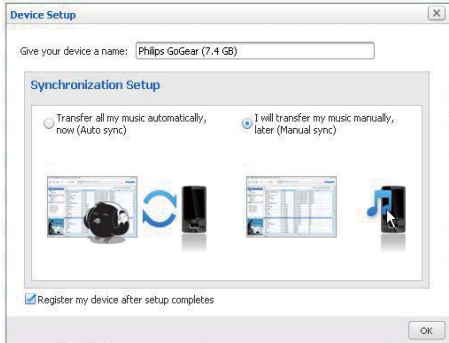

Så här ändrar du senare synkroniseringsinställningar:

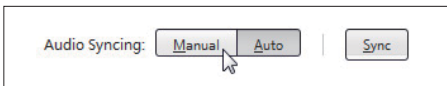

- 1 Markera enheten i **Devices** (Enheter).
- 2 Välj **Manual** (Manuell) eller **Auto** (Automatisk).
- 3 För att bekräfta alternativet klickar du på **Apply** (Verkställ).

Automatisk synkronisering

- Om du har valt automatisk synkronisering, startar den automatiskt när du ansluter enheten till en dator.
- Du kan även markera enheten i **Devices** (Enheter) och klicka på **Sync** (Synkronisera).

Manuell synkronisering

Överföra valda spellistor manuellt

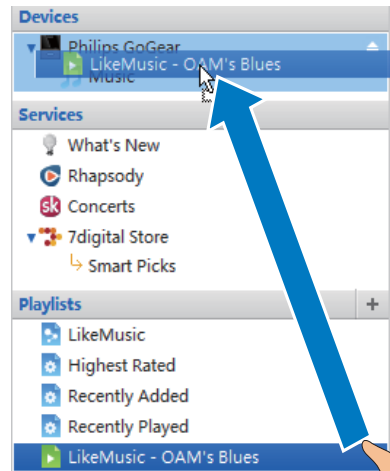

- 1 Välj spellistor.
- 2 Dra och släpp spellistorna till **Connect**.
Överföra valda mediefiler manuellt

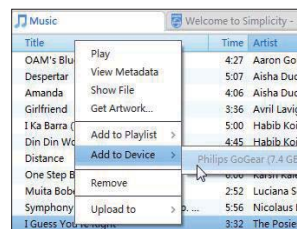

- 1 På innehållspanelen högerklickar du på en vald mediefil.

- 2 Välj **Add to Device** (Lägg till i enhet) > **Connect**.
↳ Valda filer överförs till **Connect**.

Tips

- Om du vill välja flera filer samtidigt håller du ned knappen **Ctrl** samtidigt som du klickar på valen.

Mappvy

Med  kan du söka och hantera filer i enhetens interna minne.

Söka filer

På hemskärmen trycker du på . Du kan söka efter filer som du har lagrat i det interna minnet på **Connect**.

Hantera filer

I  kan du hantera filer på följande sätt:

- Ta bort filer och mappar från det interna minnet.

Så här tar du bort filer och mappar:

- 1 Tryck på  i fönstret med filer och mappar och välj **Delete** (Ta bort).
↳ En lista med kryssrutor visas bredvid filerna och mapparna.
- 2 Tryck på kryssrutorna för att markera eller avmarkera filer och mappar.
- 3 Välj alternativ och bekräfta när uppmaningen visas.

Dela filer

I  kan du dela filer via Bluetooth.

- 1 Tryck på  > **Send via BT** (Skicka via BT) i fillistans fönster.
↳ En lista med kryssrutor visas bredvid filerna.

- 2 Tryck på kryssrutorna för att markera eller avmarkera filer. Bekräfta när uppmaningen visas.
- 3 Para ihop med en Bluetooth-enhet på **Connect**:
 - Tryck på **Scan for devices** (Sök efter enheter) för att söka efter och para ihop med enheten.
 - Eller tryck på en ihopparad enhet för att börja sända.
↳ När **Connect** är ansluten till Bluetooth-enheten visas  i fönstret.
- 4 Ta emot filerna på Bluetooth-enheten:
 - Bekräfta när du uppmanas till det.
 - Spara filerna när du uppmanas till det.



6 Söka på enheten

Med snabbsökrutan i Google Search kan du

- söka på webben eller/och
- söka på enheten efter program och kontakter på din Gmail.

Använda snabbsökrutan

Gå till Google Search från hemskärmen. Använd snabbsökrutan för att söka på webben eller söka i enheten efter de installerade programmen eller kontakterna i din Gmail.



- 1 Se till att du har anslutit enheten till internet.
- 2 Dra till snabbsökrutan på hemskärmen.
- 3 Tryck på sökrutan eller på .
- 4 Välj sökalternativet:
 - Välj ett alternativ i **listrutan**.
 - Om det behövs trycker du på  för att visa listrutan.



- 5 Börja sökningen:
 - Tryck på sökrutan
↳ Skärmens tangentbord visas.
 - Ange ditt lösenord för sökning
 - Tryck på  för att starta sökningen.

Välj sökalternativ

Du kan välja dina alternativ för sökningen via snabbsökrutan.

- 1 Tryck på sökrutan eller på .
- 2 Tryck på  > **Search settings** (Sökinställningar).

- 3 Tryck för att välja ett alternativ.
↳ Om funktionen är aktiv, är kryssrutan markerad.

Google Search: Välj alternativ för Google-sökningen på webben.

Searchable items (Sökbara objekt): Välj de objekt som du kan söka efter på enheten.



Clear search shortcuts (Rensa sökgenvägar): Rensa genvägarna till tidigare valda sökresultat. Sådana genvägar visas i snabbsökrutan.

Röstsökning



Använd Google Voice Search för att söka efter röster:

Kommentar

- Röstsökning är tillgänglig för vissa språk.

- 1 Se till att du har anslutit **Connect** till internet.
- 2 Dra till  på hemskärmen.
 - Eller dra till snabbsökrutan. Tryck på .
- 3 Börja sökningen:
 - Uttala nyckelordet för sökningen.

7 Musik och videor

Gå till  eller  Philips Songbird för att spela upp musik och videor från mediebiblioteket på enheten.

Spela upp musik från Philips Songbird

Med  Philips Songbird kan du välja Philips ljudalternativ för din musikuppspelning.

Philips ljudalternativ

- I Philips Songbird trycker du på  och väljer [Inställningar] > [Philips ljudalternativ].

[FullSound] Återställ de detaljer i ljudet som går förlorade vid musikkomprimering (t.ex. MP3, WMA).

[Ljudanpassning] Dra i fönstret för att välja ljudinställningar.

Tips

- När du väljer den ena av [FullSound] och [Ljudanpassning], stängs den andra av.

Välja uppspelningsalternativ med kontrollerna på Bluetooth-stereohörlurar

När du lyssnar på musik genom Bluetooth-stereohörlurar kan du välja uppspelningsalternativ med hjälp av kontrollerna på Bluetooth-hörlurar:



- I Philips Songbird trycker du på  och väljer [Inställningar] > [Headsetkontroller].

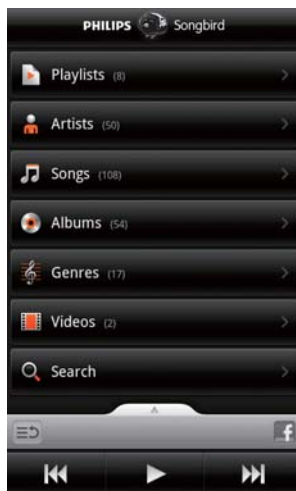

Bläddra i musikbiblioteket

Söka efter musik på låtinformation

I biblioteksfönstret kan du söka efter musik efter artist, låttitel eller album.



- 1 Tryck i biblioteksfönstret på ,  eller  när du behöver sortera biblioteket.
 - ↳ Musikbiblioteket sorteras i alfabetisk ordning efter låtinformationen.
 - ↳ När du sorterar biblioteket enligt album, visas det tillgängliga skivomslaget.

- 2 På ,  eller  använder du **Superscroll** för att söka efter artiklar som börjar med en vald bokstav:

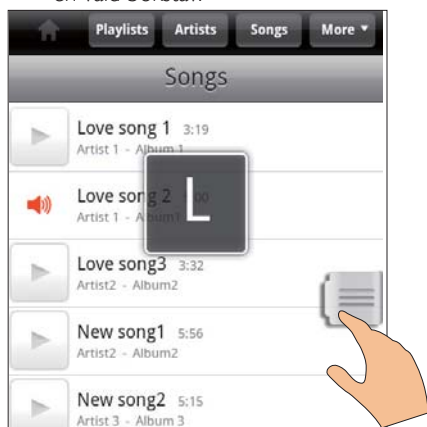

- Dra uppåt/nedåt i listan med objekt
↳ Skjutreglaget visas.
- Tryck och håll kvar på skjutreglaget.
↳ I textfönstret visas aktuell bokstav.
- Du väljer en bokstav genom att dra skjutreglaget upp eller ned tills du kommer till bokstaven.
↳ Överst i listan kan du se det första objektet som börjar med bokstaven.

Tips

- **Superscroll** är tillgängligt i en lång lista med objekt i ,  eller .

Söka musik med nyckelord

Tryck på  i biblioteks-fönstret för att ange nyckelordet i snabbsökrutan.

Söka musik efter genre

På enheten kan du bläddra i biblioteket efter genre, t.ex. pop, rock och blues.

Redigera låtinformationen på din dator med programvaran för mediehantering,

t.ex. **Windows Media Player 11** och **Philips Songbird**.

- Tryck på genreknappen i biblioteks-fönstret när du behöver söka efter en genre.

Söka musik efter spellista

På enheten kan du skapa en spellista för låtar som du vill spela upp tillsammans.

- Tryck på  i biblioteks-fönstret när du behöver söka efter en spellista.

Spela musik

- 1 I musikbiblioteket bläddrar du för att hitta musik.
- 2 Du startar en spelning genom att trycka på  bredvid en artist, ett album, en låt, en genre eller en spellista.
↳ Du börjar spela artisten, albumet, låten, genren eller spellistan.

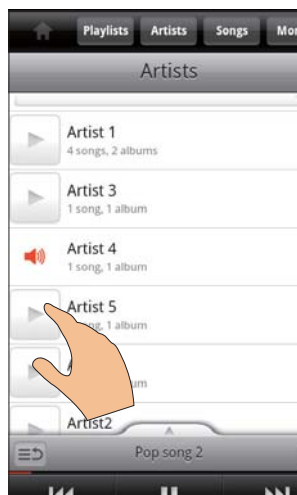



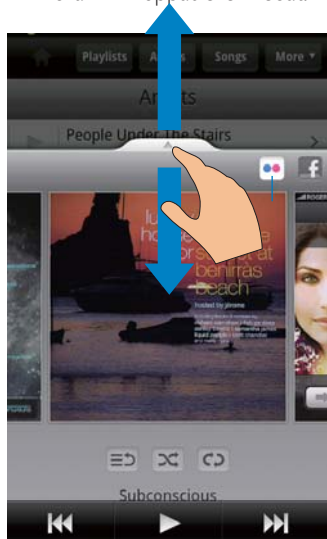

Så här visar och döljer du uppspelningsskärmen:



- dra  uppåt eller nedåt.



Så här väljer du uppspelningsoptioner på uppspelningsskärmen:

	Tryck för att gå tillbaka till listan med objekt.
	Tryck för att spela upp alla låtar i aktuell mapp i slumpvis ordning.
	Tryck en eller flera gånger för att välja uppspelningsoptioner: Repetera alla: Tryck för att repetera alla låtar i aktuell mapp. Repetera en: Tryck för att repetera aktuell låt.
	Tryck för att pausa/återuppta uppspelningen.
	Tryck för att hoppa över låtar Håll kvar för att spola fram eller tillbaka i aktuell låt.

Använda uppspelningsskärmen som låsskärm

Under musikuppspelning låses skärmen automatiskt efter en viss tid. När uppspelningsskärmen är låst trycker du på  /  så kan du välja uppspelningsoptioner på den låsta skärmen.

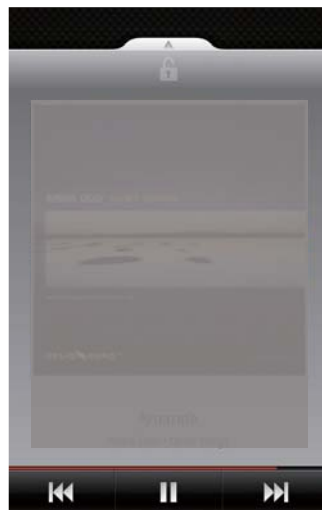

Så här avaktiverar du den låsta skärmen:

- Tryck i Philips Songbird på  och avmarkera [Skärmlås].

Ansluta till onlinetjänster

Med **Philips Songbird** kan du ansluta till onlinetjänster under musikuppspelning.

Strömma foton från Flickr

Flickr kan strömma tillgängliga foton av aktuell artist till enheten.

- 1 Se till att du har anslutit enheten till internet.
- 2 Klicka på uppspelningsskärmen på knappen **2** för att aktivera **Flickr**.
↳ Tillgängliga foton strömmas till aktuell låt.

Berätta för vänner vilka låtar du tycker om via Facebook

- Klicka på knappen **1** på uppspelningsskärm.

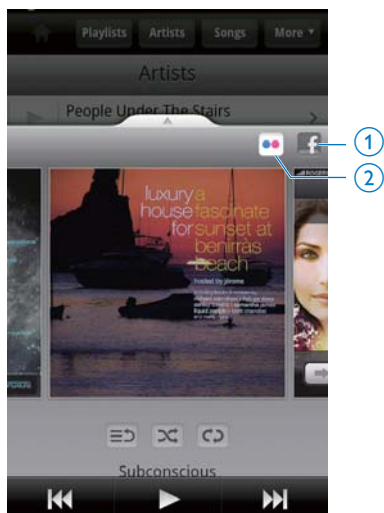

Skrobbla låtinformation till Last.fm

Så här skrobblar du till Last.fm de låtar du lyssnar på Connect:



- 1** Tryck i Philips Songbird på  och välj [Last.fm-skrobbling].
↳ Om funktionen är aktiv, är kryssrutan markerad.
- 2** Under musikuppspelningen ser du till att du har anslutit enheten till internet.

Växla mellan skärmar

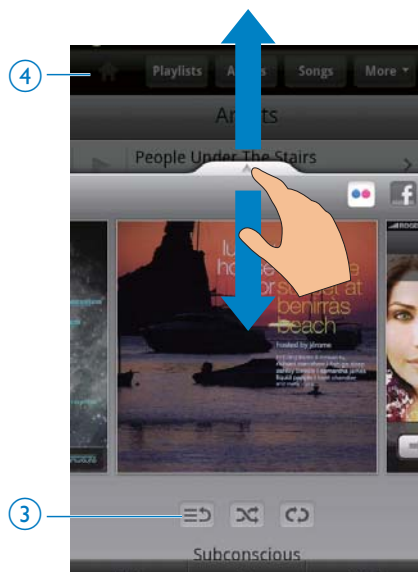
Gör följande i Philips Songbird för att växla mellan biblioteksskärm, uppspelningsskärm och listan med objekt:



Så här visar och döljer du uppspelningsskärm:

- dra  uppåt eller nedåt.
Så här återgår du till listan med objekt på uppspelningsskärm:
- klicka på knappen **3** .
- Så här går du tillbaka till hemskärmen:
• tryck på knappen **4**.

Spellistor

Du kan skapa en spellista för låtar som du vill spela upp tillsammans.

Lägga till låtar i en spellista.

- 1** Välj i biblioteksfönstret en artist, ett album, en låt eller en genre.

- 2 Tryck och håll kvar på artisten, albumet, låten eller genren tills dialogrutan visas. Tryck på **[Lägga till i spellistan ...]**.
- 3 Välj eller skapa en spellista.
 - ↳ Den valda låten eller alla låtarna under en artist, ett album eller en genre läggs till i spellistan.

Byta namn på en spellista

- 1 Välj en spellista.
- 2 Tryck och håll kvar på spellistan tills dialogrutan visas. Tryck på **[Byta namn]**.
 - ↳ Skärmens tangentbord visas.
- 3 Redigera namnet på spellistan.
 - ↳ Spellistans namn ändras.

Ta bort en låt från spellistan

- 1 Välj eller spela en låt i en spellista.
- 2 Tryck och håll kvar på låten tills dialogrutan visas. Tryck på **[Ta bort från spellista]**.
 - ↳ Den valda låten tas bort från spellistan.

Ta bort en spellista

- 1 Välj en spellista.
- 2 Tryck och håll kvar på spellistan tills dialogrutan visas. Tryck på **[Radera]**.
 - ↳ Spellistan tas bort.

Spela upp videor från Philips Songbird

Med  Philips Songbird kan du välja Philips ljudalternativ för videouppspelningen.

Philips ljudalternativ

- På videouppspelningsskärmen trycker du på  och väljer **[Inställningar] > [Philips ljudalternativ]**.

Surroundljud	Surroundljudeffekt
--------------	--------------------

Bläddra i videobiblioteket

Sök efter videor efter titel

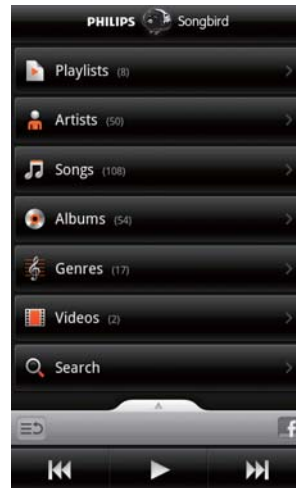

- Tryck på  i biblioteks-fönstret.
 - ↳ Videobiblioteket är sorterat i alfabetisk ordning efter titel.

Söka efter videor med nyckelord



Tryck på  i biblioteks-fönstret för att ange nyckelordet i snabbsoekrutan.

- Eller tryck på sökrutan i videobiblioteket.



Spela upp video

- 1 Sök efter en video genom att bläddra i videobiblioteket.
- 2 Tryck på  bredvid videon för att sätta igång uppspelningen.
 - ↳ Videouppspelningen startas.

Så här väljer du uppspelningsskärmen på uppspelningsskärmen:

- | | |
|---|--|
|  | Tryck för att pausa/återuppta uppspelningen. |
|  | Håll kvar för att spola fram eller tillbaka i aktuell låt. |
|  | Tryck för att hoppa över låtar. |

8 Galleri

Gå till  eller  för att spela upp:

- videor/bilder som du lagrar på enheten.

Bläddra i biblioteket

- 1 På hemskärmen går du till .
↳ Bilder och videomappar visas.
- 2 Tryck på en mapp.
↳ Bilder och videor i mappen visas.

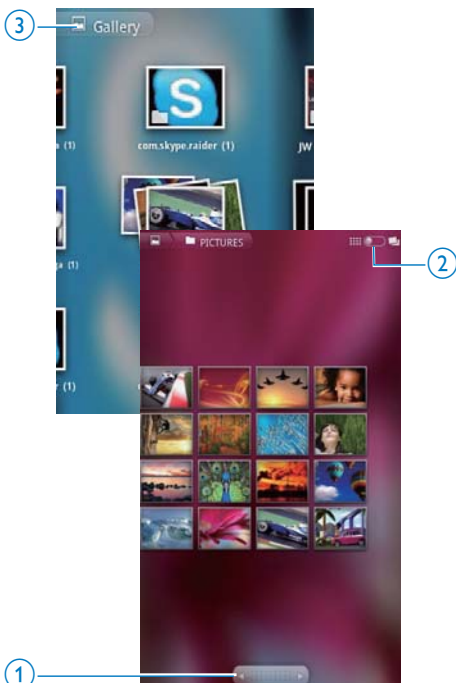

Så här bläddrar du genom bilderna eller videorna:

- Dra åt vänster eller höger i fönstret, eller
- Tryck på knappen **1** för att flytta till bilderna eller videorna på föregående eller nästa sida.

Så här listar du bilder eller videor som miniatyrbilder eller i travar efter datum:

- Dra knappen **2**.

Så här går du till huvudmenyn i Galleri:



- Tryck på knappen **3**.

Spela upp video

- 1 Sök efter en video genom att bläddra i videobiblioteket.
- 2 Tryck på en video för att starta uppspelningen.
↳ Uppspelningskärmen visas.

Välja uppspelningsoptioner

På uppspelningsskärmen trycker du på ikoner för att välja uppspelningsoptioner:

- | | |
|---|--|
|  | Tryck för att pausa/återuppta uppspelningen. |
|  | Håll för att söka bakåt eller framåt. Eller dra förloppsindikator för att söka i videon. |

Välja ljudalternativ

Välja ljudinställningar

- På uppspelningsskärmen trycker du på  för att markera/avmarkera **Surround Sound** (Surroundljud).

Spela upp bilder

- Tryck på en bild för att starta uppspelningen.
↳ Uppspelningsskärmen visas.



Så här väljer du uppspelningsoptioner på uppspelningsskärmen:

- Om det behövs trycker du på skärmen för att visa skärmknapparna.

	Tryck för att starta bildspel. Du kan spela upp bilder en och en.
	Tryck för att zooma bilden ut och in.

Rotera bilden

- Tryck i uppspelningsskärmen på skärmknappen **Menu** (Meny) och välj **More** (Mer).
↳ En listruta med alternativen visas.
- Tryck på **Rotate Left** (Vrid åt vänster) eller **Rotate Right** (Vrid åt höger).

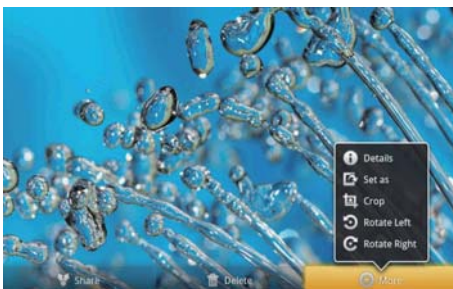

Beskära bilder

Genom att beskära en bild kan du minska dess storlek. Redigera eller beskär bilden när:

- du delar bilden via e-post, Bluetooth eller sociala nätverkstjänster, eller
 - du anger bilden som bakgrund.
- Spela upp en bild (se 'Spela upp bilder' på sidan 35).
 - Tryck i uppspelningsskärmen på skärmknappen **Menu** (Meny) och välj **More** (Mer).
 - Tryck på **Crop** (Beskär).
↳ En beskärningsram visas.
 - Välj i beskärningsramen ett område som du vill behålla:
 - Dra åt vänster/höger för att markera området.
 - Du minskar/ökar området proportionellt genom att dra i ramens hörn.
 - Du minskar/ökar området efter behov genom att dra i ramens kanter.
 - Tryck på **Save** (Spara).
↳ Du sparar den beskurna versionen.

Ställa in en bild som bakgrundsbild

Du kan ställa in en bild som bakgrund till hemskrmen.

- Spela upp en bild (se 'Spela upp bilder' på sidan 35).
- Tryck i uppspelningsskärmen på skärmknappen **Menu** (Meny) och välj **More** (Mer).
- Tryck på **Set as** (Ställ in som) och välj **Wallpaper** (Bakgrundsbild).
- Beskär bilden vid uppmaning.

Ta bort bilder.

- Spela upp en bild (se 'Spela upp bilder' på sidan 35).
- Tryck i uppspelningsskärmen på skärmknappen **Menu** (Meny) och välj **Delete** (Ta bort).
↳ Du tar bort den aktuella bilden.

9 Webbläsare

Med  kan du bläddra bland webbsidor:

- 1 På hemskrmen trycker du på .
- 2 Tryck på en textruta för att starta textinmatningen.
↳ Skärmens tangentbord visas.
- 3 Ange en webbplatsadress.
- 4 Tryck på **Go** (Gå till) på tangentbordet på skärmen.

Så här öppnar du en ny webbsida:

- Tryck i webbsidans skärm på  och välj **New window** (Nytt fönster).
↳ Du kan gå till en annan webbsida.

Om du vill växla mellan skärmar

- 1 Tryck i webbsidans skärm på  och välj **Windows** (Fönster).
- 2 Tryck på den valda webbsidan.

Lägga till ett bokmärke

Lägg till ett bokmärke. Du kan snabbt få åtkomst till en webbsida som du har besökt.

- 1 Gå till en webbsida.
- 2 Tryck på  och välj **More** (Mer) > **Add bookmark** (Lägg till bokmärke)
↳ En dialogruta visas.
- 3 Redigera namnet och webbadressen.
↳ Ett bokmärke läggs till för webbsidan.

Så här går du till en bokmärkt webbsida:

- 1 På hemskrmen trycker du på .
- 2 Tryck på  > **Bookmarks** (Bokmärken) för att välja ett bokmärke.
↳ Du går till den bokmärkta webbsidan.

10 Maps

På hemskärmen går du till . Du kan använda **Maps**-tjänsterna över Wi-Fi-nätverk, inklusive **My location** (Min plats), **Directions** (Vägbeskrivning), **Places** (Platser), **Navigation** (Navigering) och **Latitude** (Latitud).

Så här använder du Maps-tjänsterna:

- 1 Se till att du har åtkomst till **Maps**-tjänsterna via Wi-Fi-nätverk.
 - Gå från hemskärmen till  > **Location & security** (Plats och säkerhet) > **Use wireless networks** (Använd trådlösa nätverk). Tryck för att slå på funktionen.
 - ↳ Om funktionen är aktiv, är kryssrutan markerad.

- 2 Se till att du har anslutit enhet till ett Wi-Fi-nätverk.

Hitta min plats

Med **My location** (Min plats) visar du på kartan din aktuella position.

- 1 Gå till .
 - ↳ En karta visas.

- 2 Klicka på  på kartan.
 - ↳ Din plats uppdateras på kartan.
 - ↳ En blå pil anger din ungefärliga plats på kartan.

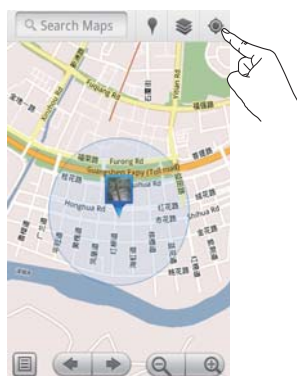



Söka efter platser

I  kan du få vägbeskrivningar till en viss plats eller till en viss slags platser.

Vägbeskrivningar

Med **Directions** (Vägbeskrivning) kan du få en vägbeskrivning till en viss plats.

- 1 Tryck i  på snabbsoökrutan på kartan.
 - Eller tryck på  och välj .
 - ↳ Skärmens tangentbord visas.

- 2 Ange sökobjektet.
 ↳ Sökresultaten visas på kartan.

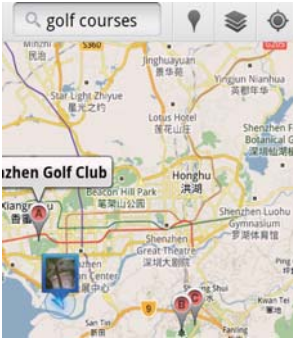

- 3 Tryck på ett sökresultat.
 ↳ En informationssida visas för destinationen.

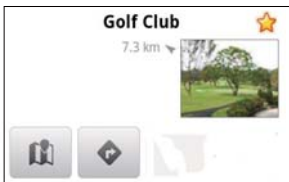

- 4 På informationssidan väljer du alternativen genom att trycka:
- : Tryck här om du vill få en vägbeskrivning till destinationen.
 - : Tryck här om du vill visa destinationen på kartan.
 - : Tryck här om du vill lägga till en stjärna till destinationen.

Eller

- 1 Tryck på kartan på och välj **Directions** (Vägbeskrivning)
- 2 Välj transportsätt: bil, buss eller promenad.
- 3 Välj start- och slutplats:
 - Använd **My Location** (Min plats) som startplats. Vill du använda ett annat alternativ trycker du på bredvid textrutan.

- Sök efter start- och slutplatser. Vill du använda ett annat alternativ trycker du på bredvid textrutan.

- 4 Tryck på **Kör**.





Platser

Med **Places** (Platser) söker du efter en viss sorts platser som är nära där du befinner dig, t.ex. hotell, restauranger, bensinstationer och bankomater.

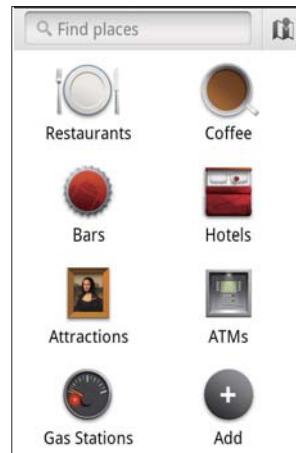
- 1 Tryck i på på kartan.
 - Eller tryck på hemskärmen på i listan med alternativ.
 - ↳ En lista med platser visas.



- 2 Tryck på en platstyp.
 ↳ Sökresultaten visas.
- 3 Tryck på ett sökresultat.
 ↳ En informationssida visas för destinationen.

- 4 På informationssidan väljer du alternativen genom att trycka:
- : Tryck här om du vill få en vägbeskrivning till destinationen. Vill du välja ett annat transportmedel tycker du på listmenyn.
 - : Tryck här om du vill visa destinationen på kartan.
 - : Tryck här om du vill lägga till en stjärna till destinationen.

Visa kartan

Lägga till stjärnor till platser

Du hittar snabbt en plats på kartan om du lägger till en stjärna till dem du ofta använder.

- 1 Klicka på en plats på kartan och håll kvar.
↳ En popup-ruta visas för adressen.
- 2 Tryck på popup-adressrutan.
 - Tryck på ett sökresultat.
↳ En informationssida visas för destinationen.
- 3 Tryck på .

Välja vyer

- Klicka på  på kartan.
↳ Du kan välja en vy.

Trafikvy:	Använd grönt, gult eller rött för att markera realtidstrafik längs rutten.
Satellitvy:	Visa rutten i en 3D-satellitvy.
Terrängvy:	Visa ytfunktionerna.
Latitude:	Visa Latitude-kontakter på kartan.

Navigering

Använd **Navigation** för att söka efter och navigera till destinationer. Tryck i hemskärmen på  i listan med alternativ.

Söka efter en destination

- 1 Välj transportsätt: bil, buss eller promenad.
- 2 Gör något av följande för att söka efter en destination:
 - Ange destinationens namn.
 - Säg namnet på destinationen.
 - Hitta den kontakt som delar platsinformation med dig via Latitude eller
 - Sök bland platser som du har lagt till en stjärna på.

Navigera till en destination



- 1 I listan över sökresultat trycker du på en destination.
- 2 Välj alternativ för att navigera till destinationen.
 - För att visa rutten på kartan, väljer du alternativet.

Dela platser med vänner

Använd **Latitude** till att dela platsinformation med vännerna.



Gå med i Latitude

Första gången du startar **Latitude** använder du Gmail-kontot för att logga in.

- I  trycker du på  och väljer **Join Latitude** (Gå med i Latitude) på kartan.
- Eller tryck på  **Latitude** på hemskärmen.



Lägga till vänner

När du har gått med i **Latitude**, lägger du till vänner i **Latitude**-fönstret.

- 1 I  trycker du på  och väljer **Latitude** på kartan.
 - Eller tryck på  **Latitude** på hemskärmen.
↳ En lista med Latitude-vänner visas.
- 2 Tryck på  och välj **Add friends** (Lägg till vänner):

- Lägg till från dina Gmail-kontakter eller
- Ange en e-postadress i textrutan.
 - ↳ Ett e-postmeddelande skickas till kontakten.
 - ↳ Om vännen är Latitude-användare och accepterar din inbjudan, kan du dela platsinformation med vännen.

Få vänner platser

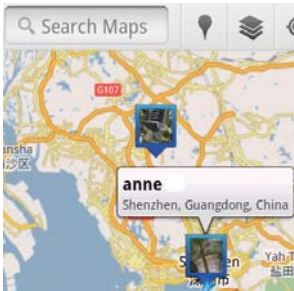

- 1 Klicka på  på kartan.
 - ↳ En lista med Latitude-vänner visas.
- 2 Tryck på en vän.
 - ↳ En informationssida visas.
- 3 På informationssidan väljer du alternativen genom att trycka:
 - : Tryck för att visa vännens plats på kartan.
 - : Tryck för att få en vägbeskrivning till vännen.



Så här ändrar du hur du delar platsen med en viss vän:

- 1 Klicka i listan med Latitude-vänner på en vän.
 - ↳ En informationssida visas.
- 2 Tryck på **Sharing options** (Delningsalternativ) för att välja ett alternativ:
 - dela bästa tillgängliga plats
 - dela platsen på stadsnivå, eller
 - dölj platsen för den här vännen.

Dela din plats med vänner

- 1 Klicka på  på kartan.
 - ↳ En lista med Latitude-vänner visas.
- 2 Tryck på ditt namn.
 - ↳ En informationssida visas.
- 3 Tryck på  och välj **Privacy** (Sekreteress).
 - dela din automatiskt uppdaterade plats
 - dela din manuellt valda plats eller
 - dölj platsen.

11 Gmail

Logga in på ditt Gmail-konto för att läsa e-post på Gmail.

- På hemskärmen går du till .

Se om ny post inkommit via etikett

- Du kan söka efter meddelanden i postlistans fönster genom att trycka på  > **Go to** (Gå till), t.ex. **Inbox** (Inkorg), **Sent** (Skickat) och **All Mail** (All post).

Skriva meddelanden

- På postlistans skärm trycker du på  > **Compose** (Skriv nytt).

Lägga till signatur varje gång du skickar ett meddelande

- Tryck i postlistans fönster på  > **More** (Mer). Välj **Settings** (Inställningar) > **Signature** (Signatur) för att redigera signaturen.

Använd mer än ett konto i Gmail

- Tryck i postlistans fönster på  > **Accounts** (Konton) > **Add account** (Lägg till konto).

Se om ny post inkommit via konto

- Tryck i postlistans fönster på  > **Accounts** (Konton). Tryck på ett konto för att söka efter meddelandena i kontot.

Märk posten

Du kan märka meddelandena på följande sätt:

- ändra meddelandets etikett
- lägga till en stjärna i meddelandet
- markera meddelandet som oläst.

När du läser ett meddelande trycker du på  och väljer det alternativ du önskar.

Organisera posten

Du kan organisera dina meddelanden på följande sätt:

- lägga relevanta meddelanden under samma etikett
- arkivera gamla meddelanden
- ta bort meddelanden efter behov.

- 1 Tryck i postlistans fönster på  > **More** (Mer). Välj **Settings** (Inställningar) för att aktivera **Batch operations** (Gruppåtgärder).
↳ Kryssrutan markeras om funktionen har aktiverats på **Connect**.
- 2 Välj ett meddelande genom att trycka på kryssrutan på postlistans skärm.
↳ En popup-alternativlista visas.
- 3 Välj meddelanden genom att trycka på kryssrutan.
- 4 Tryck på alternativet i popup-alternativlistan.
↳ De arkiverade meddelandena sparas under etiketten **All Mail** (All post).

Välj meddelandeanternativ

Du kan välja hur du aviseras när du får meddelanden.

- 1 Tryck i postlistans fönster på  > **More** (Mer). Välj **Settings** (Inställningar).
- 2 Tryck för att välja meddelandeanternativ.

E-postmeddelanden	Meddelanden visas i det övre statusfältet när de kommer
--------------------------	---

Välja signal	Välja signal för e-postmeddelande
---------------------	-----------------------------------

Välj synkroniseringsalternativ

Du kan välja hur länge meddelandena ska vara synkroniserade, och vilken etikett som ska synkroniseras.

- Tryck i postlistans fönster på  > **More** (Mer). Välj **Labels** (Etiketter).

12 E-post

På **Connect** kan du ta emot och sända e-post på samma sätt som du gör på en dator. Gör följande:

- Konfigurera e-postkontona på spelaren.

Konfigurera ditt e-postkonto



Konfigurera dina e-postkonton på följande sätt på **Connect**:

- Konfigurera POP3- eller IMAP-postkonton, eller
- Konfigurera ditt Microsoft Exchange-konto för att få åtkomst till Exchange-brevlådan på jobbet.

Konfigurera ditt POP3/IMAP-konto

- 1 På hemskärmen går du till .
- 2 Konfigurera ditt e-postkonto:
 - Ange informationen om kontot.
 - Välj pop3- eller IMAP-konto.
- 3 Slutför konfigurationen genom att följa instruktionerna på skärmen.
 - Be e-posttjänstens leverantör om inställningsinformationen, t.ex. serverna för utgående och inkommande post.

Så här lägger du till ett konto:

- 1 Gå till kontolistans skärm:
 - Om det behövs trycker du upprepade gånger på .
 - Eller trycker på  och väljer **Accounts** (Konton) i postlistans fönster.
- 2 Tryck i postlistans fönster på  och välj **Add account** (Lägg till konto).

Så här tar du bort ett konto:

- 1 Tryck och håll kvar på ett konto i kontofönstret.
 - ↳ En dialogruta visas.

- 2 Tryck på **Remove account** (Ta bort konto).

Så här väljer du alternativ för kontona:

- 1 Tryck och håll kvar på ett konto i kontofönstret.
 - ↳ En dialogruta visas.
- 2 Tryck på **Account settings** (Kontoinställningar).



Kontrollera e-postmeddelanden

Du kan kontrollera dina meddelanden på följande sätt:

- Kontrollera en kombinerad brevlåda.
- Kontrollera meddelanden kontovis.
- Kontrollera stjärnförsedda meddelanden.
- Kontrollera olästa meddelanden.

Kontrollera en kombinerad brevlåda

Från en kombinerad brevlåda kan du kontrollera meddelanden från olika konton.

- 1 På hemskärmen går du till .
- 2 På skärmen med kontolistan trycker du på **Combined Inbox** (Kombinerad inkorg).
 - Du går till skärmen med kontolistan genom att trycka upprepade gånger på .

- Du kan även trycka på  och välja **Accounts** (Konton).
 - ↳ Olika färger används för att märka meddelandena från olika konton.

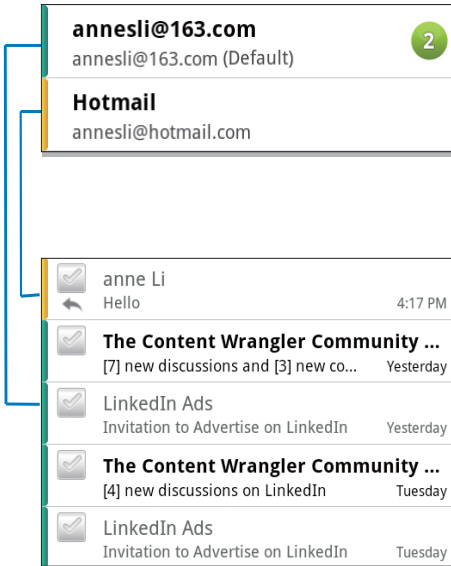



Så här byter du till en annan mapp:

Du kan kontrollera meddelandena i olika mappar; t.ex. Inbox, Sent, Drafts och Outbox (Inkorg, Skickade, Utkast och Utkorg).

- 1 I postlistans fönster trycker du på  och väljer **Folders** (Mappar).
- 2 Tryck på den valda mappen.



Kontrollera meddelanden kontovis

Så här kontrollerar du meddelanden från ett enskilt konto:

- 1 Gå till kontolistans skärm:
 - Om det behövs trycker du upprepade gånger på .
 - Eller trycker på  och väljer **Accounts** (Konton) i postlistans fönster.
- 2 Tryck på det valda kontot.
 - ↳ Meddelanden från kontot visas.

Kontrollera stjärnförsedda meddelanden

Så här kontrollerar du stjärnförsedda meddelanden:

- 1 Gå till kontolistans skärm:
 - Om det behövs trycker du upprepade gånger på .
 - Eller trycker på  och väljer **Accounts** (Konton) i postlistans fönster.
- 2 Tryck på **Starred** (Stjärnförsedda).
 - ↳ Stjärnförsedda meddelanden från alla konton visas.

Så här lägger du till en stjärna till ett meddelande:

- Tryck i postlistans fönster på stjärnan bredvid meddelandet.
 - ↳ Är meddelandet stjärnförsett, är stjärnan markerad.

Eller

- 1 Tryck i postlistans fönster på kryssrutorna bredvid meddelandena.
 - ↳ Kryssrutorna markeras.
- 2 Tryck på alternativet längst ned på skärmen.

Kontrollera olästa meddelanden

Så här kontrollerar du de olästa meddelandena:

- I postlistans fönster är de olästa meddelandena markerade.

Så här märker du de markerade meddelandena som lästa eller olästa:





- 1 Tryck i postlistans fönster på kryssrutorna bredvid meddelandena.
 - ↳ Kryssrutorna markeras.
- 2 Tryck på alternativet längst ned på skärmen.

Eller

- 1 Tryck och håll kvar på ett meddelande i postlistans fönster:
↳ En alternativlista visas.
- 2 Tryck på alternativet för att märka meddelandet som läst eller oläst.

Skriva e-postmeddelanden

Så här skriver du nya meddelanden:

- 1 Du väljer det konto du ska använda för att skicka meddelandet genom att gå till kontolistan skärm:
 - Om det behövs trycker du upprepade gånger på .
 - Eller trycker på  och väljer **Accounts** (Konton) i postlistans fönster.
- 2 I postlistan fönster trycker du på  > **Compose** (Skriv nytt).
↳ I fönstret som visas kan du skriva ett meddelande.
- 3 Du väljer alternativ genom att trycka på .

Så här svarar du på ett aktivt meddelande:

- 1 Läs det valda meddelandet genom att trycka på det i postlistans fönster.
↳ Meddelandets innehåll visas.
- 2 Tryck på alternativet i fönstret.

Så här vidarebefordrar du det aktuella meddelandet:

- När du läser ett meddelande, trycker du på  och väljer **Forward** (Vidarebefordra).

Så här lägger du till din signatur i dina utgående meddelanden:

- 1 Tryck i postlistans fönster på  och välj **Settings** (Inställningar).
- 2 Om du ska redigera signaturen väljer du **Signature** (Signatur).

Organisera e-postmeddelanden

Så här tar du bort aktuellt meddelande:

- När du har läst meddelandet trycker du på skärmmknappen.

Så här tar du bort de markerade meddelandena:

- 1 Tryck i postlistans fönster på kryssrutorna bredvid meddelandena.
↳ Kryssrutorna markeras.
- 2 Tryck på alternativet längst ned på skärmen.

13 Bluetooth

Via Bluetooth kan du göra följande trådlöst på

Connect:

- Ta emot eller sända filer från eller till en annan ansluten Bluetooth-enhet.
- Lyssna på ljudfiler i Bluetooth-stereohörlurar.

Ansluta till Bluetooth-enheter

Du kan ansluta **Connect** till Bluetooth-enheter på följande sätt:



- Anslut en annan Bluetooth-enhet.
- Bli ansluten av en annan Bluetooth-enhet.



Tips

- Innan du ansluter enheten läser du i användarhandboken till Bluetooth-enheten för att få koden för Bluetooth-ihoppning. Eller försök med 0000 eller 1234.

Ansluta en annan Bluetooth-enhet

- 1 På Bluetooth-enheten kontrollerar du att enheten går att identifieras av en annan Bluetooth-enhet.
 - Mer information finns i användarhandboken till Bluetooth-enheten.
- 2 Sök på **Connect** efter Bluetooth-enheten:
 - Tryck på hemskrämen på  > **Wireless & networks** (Trådlöst och nätverk) > **Bluetooth settings** (Bluetooth-inställningar).
 - Om det behövs, trycker du för att aktivera **Bluetooth**.
 - ↳ Om funktionen är aktiv, är kryssrutan markerad.
 - ↳  visas i statusfältet.

- Tryck på **Scan for devices** (Sök efter enheter).
 - ↳ Enheten visas i **Scan for devices** (Sök efter enheter) när den har upptäckts.

3

Para ihop med enheten:

- Tryck i **Connect** på enheten och ange lösenordet när du uppmanas till det.
- Ange lösenordet på enheten när du uppmanas till det.
 - ↳ Ett meddelande visas när ihoppningen är klar.

Bli ansluten av en annan Bluetooth-enhet

1

- Kontrollera på **Connect** att andra Bluetooth-enheter kan identifiera **Connect**.
- Tryck på hemskrämen på  > **Wireless & networks** (Trådlöst och nätverk) > **Bluetooth settings** (Bluetooth-inställningar).
 - Om det behövs, trycker du för att aktivera **Bluetooth**.
 - ↳ Om funktionen är aktiv, är kryssrutan markerad.
 - Tryck på **Discoverable** (Identifierbar).
 - ↳ **Connect** går att identifiera i 120 sekunder.

2



- Sök på Bluetooth-enheten efter **Connect** och para ihop dem.
- Se i användarhandboken till Bluetooth-enheten hur du ska göra.

Skicka och ta emot filer via Bluetooth



Skicka filer till en annan Bluetooth-enhet

1

- Se till att:
- du har parat ihop **Connect** med Bluetooth-enheten.
 - Bluetooth är aktivt på både **Connect** och Bluetooth-enheten.

- 2 Skicka filer via Bluetooth på **Connect**:
 - Tryck på biblioteks- eller uppspelningsskärmen på  > **Send via BT** (Skicka via BT) eller **Share** (Dela). Välj alternativet för överföring via Bluetooth.
 - Tryck i fillistan för att välja filer.
 - Tryck på den ihopparade enheten för att starta överföringen.
 - ↳ När **Connect** är ansluten till Bluetooth-enheten visas  i fönstret.
- 3 Ta emot filerna på Bluetooth-enheten:
 - Bekräfta när uppmaningen visas.
 - Spara filerna när du uppmanas till det.

Ta emot filer från en annan Bluetooth-enhet

- 1 Se till att:
 - du har parat ihop **Connect** med Bluetooth-enheten.
 - Bluetooth är aktivt på både **Connect** och Bluetooth-enheten
- 2 Skicka filer från Bluetooth-enheten till **Connect** via Bluetooth.
 - ↳ När **Connect** är ansluten till Bluetooth-enheten visas  i fönstret.
- 3 Ta emot filer på **Connect**:
 - Bekräfta när uppmaningen visas.
 - ↳ I  skapas en **Bluetooth**-mapp för de mottagna filerna.

Lyssna på musik i Bluetooth-stereohörlurar

Anslut Bluetooth-stereohörlurarna

- Följ stegen i ”Ansluta en annan Bluetooth-enhet”.
 - ↳ När anslutningen är klar visas .
 - ↳ Nästa gång du aktiverar Bluetooth på enheten upprättas Bluetooth-anslutningen automatiskt.

Lyssna på musik i Bluetooth-stereohörlurarna



- Spela musik på **Connect**.
 - ↳ Du lyssnar på musiken genom de anslutna Bluetooth-hörlurarna.

14 Kalender

På enheten kan du synkronisera kalendern med:

- din Google-kalender på webben
- kalendern på ditt Microsoft Exchange-konto (se 'Använda enheten i företagsnätverk' på sidan 53).

Lägg till händelser i kalendern

- 1 På hemskrämen går du till 
- 2 Tryck på  på kalenderskrämen och välj **More** (Mer) > **New event** (Ny händelse).
 - Eller tryck och håll kvar på ett datum eller en tidslängd i kalendern. Välj **New event** (Ny händelse) i dialogrutan.
- 3 Lägg till en händelse:
 - Tryck på textrutorna för att redigera händelsen, inklusive ämnet, tidpunkten och platsen.
- 4 Om det behövs lägger du in en påminnelse åt dig själv.



- Tryck på knappen **1** för att **välja upprepningalternativen för påminnelsen, varje dag, vecka, månad eller år.**
 - Tryck på knappen **2** för att ställa in påminnelsetiden, en period före den planerade tiden av händelsen.
- 5 Tryck på knappen på skärmen för att bekräfta.



Välja alternativ för påminnelserna

Tryck på kalenderskrämen på  och välj **More** (Mer) > **Settings** (Inställningar) > **Reminder settings** (Påminnellesinställningar).

Så här använder du meddelanden i statusfältet:

- 1 Aktivera meddelanden i statusfältet:
 - Tryck i **Reminder settings** (Påminnellesinställningar) på  bredvid **Set alerts & notifications** (Ange varningar och meddelanden).
 - Välj **Status bar notification** (Meddelande i statusfält).
 - ↳ Vid påminnelsetiden visas **1** i statusfältet.
 - ↳ Dra nedåt i statusfältet för att visa händelseinformationen i meddelandets nedrullningsbara lista.

Så här använder du en varning:

- 1 Aktivera larmet:
 - Tryck i **Reminder settings** (Påminnellesinställningar) på  bredvid **Set alerts & notifications** (Ange varningar och meddelanden).
 - Välj **Alerts** (Varningar).
- 2 Välj ringsignal:
 - Tryck i **Reminder settings** (Påminnellesinställningar)  bredvid **Select ringtone** (Välj ringsignal).
 - Välj en ringsignal.
 - ↳ Vid tiden för påminnelsen ljuder varningssignalen.

Visa kalendern



Du kan visa kalendern per dag, per vecka eller per månad.

Månadsvy

- 1 Tryck i kalendern på  och välj alternativet för månadsvy.

- 2 Du väljer en månad genom att dra uppåt eller nedåt.

Veckovy

- 1 Så här går du till veckovyn:
 - Tryck i månadsvyn på ett datum i veckan, tryck på  och välj alternativet för veckovy.
 - Tryck i dagsvyn på  och välj alternativet för veckovy.
- 2 Du väljer en vecka genom att dra åt vänster eller höger.



Dagsvy

- Tryck i månads- eller veckovyn på ett datum.
 - ↳ Kalendern sorteras efter händelse.

Agendavy

- Tryck i kalenderskärmen på  > **Agenda**.
 - ↳ En lista med händelser visas.

Redigera en händelse

- 1 Tryck i  på en händelse för att visa informationen.
- 2 På skärmen med händelseinformation kan du göra följande:
 - Redigera händelsen genom att trycka på  och välja **Edit event** (Redigera händelse).
 - Ta bort ändelsen genom att trycka på  och välja **Delete event** (Ta bort händelse).

15 FM-radio

☰ Kommentar

- Anslut alltid de medföljande hörlurarna när du ställer in radiokanaler. Hörlurarna fungerar också som antenn. För bättre mottagning flyttar du hörlurskabeln i olika riktningar.

✳ Tips

- När du flyttar till en ny plats (t.ex. en ny stad eller ett nytt land) startar du om den automatiska inställningen för bättre mottagning.
- Du startar om den automatiska inställningen genom att trycka på ☰ och välja **Auto tune** (Automatisk inställning).

Ställa in radiokanaler

Automatisk inställning

- 1 På hemskärmen går du till 📺.
 - ↳ Den kanal som senast spelades börjar spelas upp.
 - ↳ **Första gången du ställer in radion** startar den automatiska inställningen automatiskt.
 - ↳ Upp till 20 tillgängliga kanaler lagras som snabbval. Tryck för att spela upp en snabbvalskanal.
- 2 Vrid skärmen till liggande eller stående vy:
 - Liggande vy: uppspelningsskärm för radio
 - Stående vy: snabbvalslista
- 3 Om du vill välja en snabbvalskanal gör du följande på radiouppspelningsskärmen
 - dra åt vänster/höger för att byta till nästa/föregående förinställda kanal.
 - Eller tryck på 🎛 för att gå till snabbvalslistan.
- 4 Så här stänger du av/sätter på ljudet vid radiolyssning
 - tryck på 🎧 / 🔊 på uppspelningsskärmen för radio.

Manuell inställning

Använd manuell inställning för att ställa in en frekvens eller kanal.

- 1 På hemskärmen går du till 📺.
 - ↳ Den kanal som senast spelades börjar spelas upp.
- 2 På uppspelningsskärmen för radio drar du åt vänster eller höger i frekvensfältet.
 - ↳ Du ställer in nästa tillgängliga kanal från aktuell frekvens.

Lagra snabbvalskanaler



På **Connect** kan du lagra upp till 20 snabbvalskanaler:

- 1 Ställ in en radiokanal.
- 2 Tryck i radiouppspelningsskärmen på ☰ och välj **Save preset** (Spara förinställning).
 - ↳ Snabbvalskanalen visas i listan med snabbval.
- 3 Dra snabbvalet till en vald plats.

16 Inspelningar

Gå från hemskärmen till  för att göra in- och uppspelningar.

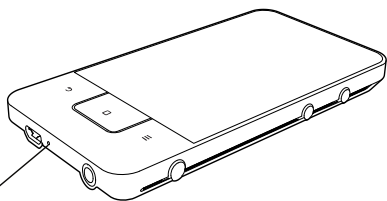

Röstinspelningar

- 1 På hemskärmen går du till .
↳ I inspelningsbiblioteket visas befintliga inspelningar.
- 2 Tryck på  för att växla till inspelningsskärmen.
- 3 Se till att mikrofonen är nära ljudkällan som ska spelas in.





MIC

- 4 Gör följande för att starta, pausa eller stoppa inspelningen.

	Tryck för att starta inspelningen.
	Tryck för att stoppa inspelningen.



- 5 Tryck på  för att växla till inspelningsbiblioteket.

FM-radioinspelning

- 1 På hemskärmen går du till .
- 2 Ställ in en radiokanal.
- 3 Tryck på  på radiouppspelningsskärmen.
↳ Inspelningsskärmen visas.



- 4 Följ steg 4 och 5 under **Röstinspelning**.

Spela upp inspelningar

- 1 På hemskärmen går du till .
↳ I inspelningsbiblioteket visas befintliga inspelningar.
- 2 Tryck på en inspelning för att starta uppspelningen.
- 3 Tryck på  /  för att pausa/återuppta uppspelningen.

Dela inspelningar



Du kan dela med dig av inspelningar via internet eller Bluetooth.

- 1 Tryck på  för att växla till inspelningsbiblioteket.
↳ I inspelningsbiblioteket visas befintliga inspelningar.
- 2 Tryck på  och välj **Share** (Dela).
- 3 Tryck för att välja alternativ.
- 4 Skicka valda filer med hjälp av instruktionerna på skärmen.

17 Väckarklocka



På spelaren kan du ställa in larm.

Ställa in ett larm

- 1 Se till att du har ställt klockan (se 'Datum och tid' på sidan 62).
- 2 På hemskrmen trycker du på . Tryck på .
- 3 Ställ in väckarklockan.
 - Tryck på **Add alarm** (Lägg till påminnelse).
 - Du ändrar ett larm/en påminnelse genom att trycka på den förinställda larmtiden.
- 4 Välj ditt alternativ. Bekräfta när uppmaningen visas.

Tid	Ställa in larmtiden
Ringsignal	Välj ringsignal för larmet, tystnad, summer eller uppringningssignal.
Repetera	Välj hur larmet repeteras.
Etikett	Lägg till beskrivning för larmet.

Aktivera och avaktivera ett larm

- Tryck i  >  på kryssrutan för att ange larmtiden.
 - ↳ Om funktionen är aktiv, är kryssrutan markerad.
 - ↳ När du aktiverar larmet visas  i statusfältet.

Använda larmet

Larmet ljuder på den angivna larmtiden och ett meddelande visas i statusfältet. Dra nedåt på statusfältet för att visa informationen.

- Du stänger av larmet genom att trycka på **Snooze**.
 - ↳ Larmet ljuder tio minuter senare.
- Du stänger av helt genom att trycka på **Dismiss** (Avfärda).
 - ↳ Larmet repeteras på nästa angivna larmtid.

18 Kalkylator

Tryck i hemskärmen på  för att använda räknaren.

- 1 Ange siffror och matematiska operatorer:
 - Använd tangentbordet på skärmen när du matar in.
 - Dra åt vänster för att använda fler matematiska funktioner.
- 2 Tryck på = för att börja beräkningen.

Så här rensar du:

- 1 Tryck för att placera markören bakom den post där du ska börja rensa.
- 2 Tryck upprepade gånger på **CLEAR**.
 - Poster före markören rensas.
 - Du rensar alla poster genom att trycka och hålla kvar på **CLEAR**.

19 Använda enheten i företagsnätverk

Du kan använda **Connect** i företagsnätverk. Installera de säkra inloggningsuppgifterna eller säkerhetscertifikaten innan du ansluter till företagsnätverk. Anslutningen till företagsnätverk innebär kanske att du kan konfigurera ditt Microsoft Exchange-konto och lägga till VPN på enheten. Med Microsoft Exchange-kontot kan du komma åt din Exchange-brevlåda på jobbet.

Installera säkra inloggningsuppgifter

Be nätverkadministratören om säkra inloggningsuppgifter eller säkerhetscertifikat.

Så här installerar du säkerhetscertifikat:



- 1 Var noga med att överföra filerna med säkerhetscertifikat från datorn till enheten (se 'Dra och släppa i Windows Explorer' på sidan 24).

Kommentar



- Kontrollera på **Connect** att säkerhetscertifikaten sparas i katalogroten i stället för i en mapp.

- 2 Installera säkerhetscertifikaten:
 - Gå från hemskärmen till  > **Location & security** (Plats och säkerhet) > **Install from USB storage** (Installera från USB-lagringseenhet).
 - Tryck på filen för att starta installation.
 - Ange inloggningsuppgifternas lösenord och namn när du uppmanas till det.

Så här använder du säkra inloggningsuppgifter:

- 1 Var noga med att ange lösenordet för lagring av inloggningsuppgifterna.
 - I  väljer du **Location & security** (Plats och säkerhet) > **Set password** (Ange lösenord).
- 2 I  väljer du **Location & security** (Plats och säkerhet) > **Use secure credentials** (Använd säkra inloggningsuppgifter).
 - ↳ På enheten kan du låta programmen använda de säkra inloggningsuppgifterna.

Konfigurera ditt Microsoft Exchange-konto

- 1 På hemskärmen går du till .
- 2 Konfigurera ditt e-postkonto:
 - Ange informationen om kontot och välj **Exchange** som kontotyp.
 - Om du har konfigurerat andra e-postkonton, trycker du på  och väljer **Add account** (Lägg till konto) på kontolistan skärm.
- 3 Slutför konfigurationen genom att följa instruktionerna på skärmen.
 - Som serveradress anger du webbadressen för din Outlook-webbåtkomst, t.ex. owa.company name.com eller mail. company name.com/owa.
 - För annan inställningsinformation, t.ex. domännamn och användarnamn, kontrollerar du den med systemadministratören.

Kommentar

- Enheten kan fungera tillsammans med Microsoft Exchange 2003 och 2007.

Lägga till VPN

Med VPN (virtuellt privat nätverk) kan du ansluta till privata nätverk med säker åtkomst. Ibland behöver du VPN-åtkomst för att ansluta till företagsnätverk.

Så här lägger du till VPN på enheten:



- 1 Be nätverksadministratören om konfigurationsinformationen.
- 2 Gå från hemskärmen till  > **Wireless & networks** (Trådlöst och nätverk) > **VPN settings** (VPN-inställningar) > **Add VPN** (Lägg till VPN).
- 3 Konfigurera VPN vid uppmaning.
- 4 Installera de säkra inloggningsuppgifterna när så behövs (se 'Installera säkra inloggningsuppgifter' på sidan 53).

Så här ansluter du till VPN:

- 1 Kontrollera att du har anslutit **Connect** till internet.
- 2 Gå från hemskärmen till  > **Wireless & networks** (Trådlöst och nätverk) > **VPN settings** (VPN-inställningar).
↳ En lista med VPN:er visas.
- 3 Tryck på VPN:en för att starta anslutningen.

20 Inställningar

På hemskärmen går du till  för att välja inställningar:

- Dra uppåt eller nedåt för att bläddra igenom listor med alternativ. Tryck på det alternativ som du vill välja.
- Tryck på  för att gå till hemskärmen.
- Tryck på  för att gå till föregående skärm.

Flygplansläge

I **Wireless & networks** (Trådlöst och nätverk) > **Airplane mode** (Flygplansläge) avaktiverar eller aktiverar du åtkomsten till Wi-Fi eller Bluetooth.

Växla till flygplansläget när:

- du behöver avaktivera åtkomsten till Wi-Fi eller Bluetooth av säkerhetsskäl, t.ex. på ett flygplan.

Wi-Fi-inställningar

I **Wireless & networks** (Trådlöst och nätverk) > **Wi-Fi settings** (Wi-Fi-inställningar) väljer du dina Wi-Fi-inställningar på enheten.

- 1 Om det behövs trycker du på **Wi-Fi**.
 - ↳ Om funktionen är aktiv, är kryssrutan markerad.
 - ↳ En lista med Wi-Fi-nätverk i området och tidigare anslutna nätverk (om nätverken lagrats) visas.
- 2 Anslut **Connect** till ett nätverk:
 - I listan med Wi-Fi-nätverk trycker du på den du valt
 - I textfönstret anger du krypteringsnyckeln.

Kommentar

- Om du har avaktiverat SSID-utsändningen eller dolt routerns SSID (Service Set Identifier) anger du SSID eller nätverkets allmänna namn manuellt.
- Om DHCP (Dynamic Host Configuration Protocol) inte är tillgänglig eller avaktiverad på routern, anger du IP-adressen för Connect manuellt. (se 'Avancerade inställningar' på sidan 56)

Så här uppdaterar du listorna med Wi-Fi-nätverk:

- I **Wireless & networks** (Trådlöst och nätverk) > **Wi-Fi settings** (Wi-Fi-inställningar) trycker du på  och väljer **Scan** (Sök).

Nätverksmeddelande

Aktivera **Network notification** (Nätverksmeddelande) I statusfältet visas  när ett öppet Wi-Fi-nätverk är tillgängligt.

Lägga till Wi-Fi-nätverk



Ange SSID manuellt

SSID (Service Set Identifier) är namnet på en router. Routern känns igen av andra Wi-Fi-enheter efter namnet. Om du har dolt routerns SSID (t.ex. avaktiverat utsändningen av SSID) syns inte routern i listan med tillgängliga nätverk. Om du vill ansluta **Connect** till routern anger du SSID för routern manuellt innan du söker efter tillgängliga nätverk på **Connect**.

- 1 Välj **Add Wi-Fi network** (Lägg till Wi-Fi-nätverk) i **Wi-Fi settings** (Wi-Fi-inställningar).
- 2 Ange routerns SSID.
 - ↳ **Connect** börjar söka efter nätverket.
 - ↳ Du hittar nätverket i listan med nätverk.
- 3 Anslut **Connect** till nätverket.
 - ↳  visas i statusfältet när Wi-Fi-anslutningen är klar.

Avancerade inställningar

Ange IP-adressen manuellt

- 1 I **Wi-Fi settings** (Wi-Fi-inställningar) trycker du på  och väljer **Advanced** (Avancerad) > **Use static IP** (Använd statisk IP).
 - Om det är nödvändigt, klickar du på **Use static IP** (Använd statisk IP) för att aktivera funktionen.
 - ↳ Om funktionen är aktiv, är kryssrutan markerad.
- 2 I **IP settings** (IP-inställningar) tilldelar du en IP-adress manuellt.
 - Ange en IP-adress som tillåter att enheten finns i samma subnät som routern. Om routern t.ex. har IP-adress: 192.168.1.1, subnätmask: 255.255.255.000 anger du följande på enheten: IP-adress: 192.168.1.XX (där XX betecknar ett nummer), subnätmask: 255.255.255.000.
 - ↳ **Connect** börjar ansluta till nätverket med IP-adressen.
 - ↳  visas i statusfältet när Wi-Fi-anslutningen är klar.

Kommentar

- Om DHCP är tillgängligt på routern används i stället automatisk IP för **Connect**.
- Se till att du inte anger en IP-adress som redan tilldelats en dator eller enhet i nätverket.

Andra avancerade inställningar

I vissa nätverksmiljöer väljer du avancerade inställningar för **Connect**.

- 1 I **Wi-Fi settings** (Wi-Fi-inställningar) trycker du på  och väljer **Advanced** (Avancerat).
 - Om det är nödvändigt, klickar du på **Use static IP** (Använd statisk IP) för att aktivera funktionen.
 - ↳ Om funktionen är aktiv, är kryssrutan markerad.

2 Definiera inställningarna efter behov:

IP-adress	Tilldela en IP-adress och subnätmask för Connect på nätverket. Se till att du inte anger en IP-adress som redan tilldelats en dator eller enhet i nätverket.
Gateway, Netmask	Fyll i gateway och nätmask för det nätverk som Connect är ansluten till.
DNS1, DNS2	DNS (Domain Name Service) tillhandahålls av din internetleverantör eller är IP-inställningarna för routern som ansluter till internet.

Bluetooth-inställningar

I  > **Wireless & networks** (Trådlöst och nätverk) > **Bluetooth settings** (Bluetooth-inställningar) hanterar du Bluetooth-inställningarna.

Bluetooth

- Tryck på **Bluetooth** för att aktivera eller avaktivera funktionen.

Enhetsens namn

Connect hittas, efter enhetsnamn, på en annan Bluetooth-enhet under Bluetooth-ihoppning och -anslutning.

- 1 Tryck i **Device name** (Enhetsnamn) för att visa textrutan.
- 2 Tryck på textrutan för att ange enhetsnamn.
 - ↳ Skärmens tangentbord visas.
- 3 Ange enhetsnamnet.

Discoverable (Identifierbar)

När **Discoverable** (Identifierbar) är aktivt är **Connect** identifierbart **bra tag på andra Bluetooth-enheter**. Gör **Connect** identifierbar när den ska anslutas på en annan Bluetooth-enhet.

- Tryck på **Discoverable** (Identifierbar) för att aktivera eller avaktivera funktionen.
 - ↳ Om funktionen är aktiv, är kryssrutan markerad.
 - ↳ På en annan Bluetooth-enhet kan du söka efter **Connect**.

Tips

- Hur du ansluter till **Connect** på en Bluetooth-enhet beskrivs i användarhandboken till Bluetooth-enheten.

Söka efter enheter

Om du vill ansluta en annan Bluetooth-enhet på **Connect** söker du efter Bluetooth-enheten på **Connect**.

Tips

- Innan du ansluter enheten läser du i användarhandboken till Bluetooth-enheten för att få koden för Bluetooth-ihoppning. Eller försök med 0000 eller 1234.

- 1 På Bluetooth-enheten ser du till att enheten är identifierbar av andra Bluetooth-enheter.
 - Mer information finns i användarhandboken till Bluetooth-enheten.
- 2 Klicka på **Connect** på **Scan for devices** (Sök efter enheter) för att söka efter enheten.
 - ↳ Enheten visas under **Scan for devices** (Sök efter enheter) när den har identifierats av **Connect**.
- 3 Anslut enheten på **Connect**:
 - På **Connect** trycker du på enheten för att starta ihoppningen:
 - I textfönstret anger du koden för enheten.
 - ↳ När anslutningen är klar visas .

Internetbinding

Med bindingsfunktionen kan du dela enhetens internetanslutning med en dator. Då kan enheten fungera som en Wi-Fi-hotspot.

- 1 Ladda ned konfigurationsfilen på datorn från <http://www.android.com/tether#usb>.
- 2 Välj på enheten **Wireless & networks** (Trådlöst och nätverk) > **Tethering** (Internetbinding).
 - ↳ Om funktionen är aktiv, är kryssrutan markerad.
- 3 Anslut enheten till datorn med USB-kabeln.
 - ↳ På datorn visas en dialogruta för installationen.
- 4 Installera vid uppmaning den nedladdade konfigurationsfilen (se **Steg 1**).
- 5 Anslut på enheten till internet via Wi-Fi.
 - ↳ På datorn kan du dela internetanslutningen från enheten.

VPN-inställningar

Använd VPN-inställningar för att få åtkomst till privata nätverk, t.ex. företagsnätverk (se 'Använda enheten i företagsnätverk' på sidan 53).

Ljud

Välj i **Sound** (Ljud) ljudinställningarna för enheten.

Volyminställningar

Tyst läge	Stänger av eller slår på utgående ljud utom för mediauppspelning och larm.
Volym	Dra skjutreglaget för att välja volymnivån för media och larm.

Ljudinställningar för meddelanden

En meddelanderingsignal ljuder när en ny händelse inträffar. Dra nedåt på statusfältet för att se informationen i den nedrullningsbara meddelandelistan.

Meddelandesignal Ställ in en ljudfil som ringsignal.

Feedback vid tangenttryckning

Ljudval Ljud spelas upp när du trycker på skärmen.

Skärmlåsningsljud Ljud spelas upp när du låser/låser upp skärmen.

Display

I **Display** (Skärm) väljer du skärminställningar:

Ljusstyrka Dra skjutreglaget för att ändra skärmens ljusstyrka.

Rotera skärm automatiskt Aktivera/avaktivera att skärmen roterar mellan liggande och stående vy.

Animering Välj om du vill visa en animering när du öppnar eller stänger fönster.

Skärmtimeout Efter den valda tidslängden stängs skärmen av automatiskt. Om du vill spara på batteriet väljer du ett lågt värde.

XEC DLS-kontroll

Med eXtreme Energy Conservation Dynamic Luminance Scaling (XEC DLS) kan skärmens ljusstyrka på **Connect** justeras automatiskt för att spara ström.

- Tryck på **XEC DLS Control** (XEC DLS-kontroll) för att välja dina alternativ.

G-sensorkalibrering

Med G-sensorn kan du växla mellan liggande och stående visning på **Connect**. Med G-sensorn kalibrerad, kan **Connect** svara exakt på skärmrotering och växla mellan liggande och stående vy.

- Tryck på **G-Sensor Calibration** (G-sensorkalibrering) för att börja kalibreringen.
- Följ instruktioner på skärmen för att avsluta kalibreringen.

Plats och säkerhet

Använda trådlösa nätverk



- I **Location & security** (Plats och säkerhet) aktiverar eller avaktiverar du **Use wireless networks** (Använd trådlösa nätverk).
 - Om funktionen är aktiv, är kryssrutan markerad.
 - Du kan tillåta eller neka till att din *platsinformation används i online-platsjänster, t.ex. Maps eller andra relevanta tjänster och program.



Tips

- *Platsinformationen baseras på den IP-adress som tilldelas enheten i Wi-Fi-nätverket.

Konfigurera skärmlås

Som standard låser du upp skärmen för **Connect** genom att trycka på  /  och sedan dra skjutreglaget för att låsa upp.

I **Set up screen lock** (Konfigurera skärmlås) kan du ställa in ett mönster, en PIN-kod eller ett lösenord som upplåsnings säkerhet. För att låsa upp skärmen krävs sådan upplåsnings säkerhet.

Inga	ingen upplåsningssäkerhet krävs.
Mönster	Ange ett mönster som upplåsningssäkerhet.
PIN	Ange en PIN-kod som består av siffror.
Lösenord	Ange ett lösenord som består av en kombination av siffror, bokstäver och symboler.

Synligt lösenord

Ditt lösenord består av flera tecken. För att du ska vara säker på att du anger tecknen rätt visas tecknen när du skriver lösenordet. Aktivera och avaktivera **Visible password** (Synligt lösenord) när så behövs.

- Tryck på kryssrutan.
 - ↳ Om funktionen är aktiv, är kryssrutan markerad.

Välja enhetsadministratörer

Program i företagsnätverk kräver administratörsrättigheter för enheten, t.ex. program för e-post och kalender på ditt Microsoft Exchange-konto.

Innan du avinstallerar ett sådant program, avaktiverar du administratörsrättigheterna för enheten.

- Tryck i **Select device administrator** (Välj enhetsadministratörer) på ett program.
 - ↳ Rättigheterna för enhetens administratör avaktiveras.
 - ↳ Du kan inte synkronisera data för programmet.

Lagring av inloggningsuppgifter

I trådlösa anslutningar behöver du säkra inloggningsuppgifter när:

- du öppnar en webbserver som kräver inloggningsuppgifter eller när du ansluter till företagsnätverk.

I **Location & security** (Plats och säkerhet) > **Credential storage** (Lagring av inloggningsuppgifter) väljer du följande alternativ:

Använd säkra inloggningsuppgifter	Tillåt programmen att använda säkra inloggningsuppgifter. Var noga med att ange lösenordet för lagring av inloggningsuppgifterna.
Installera från USB-lagringsenhet	Installera de säkra inloggningsuppgifterna från enheten (se 'Installera säkra inloggningsuppgifter' på sidan 53).
Ange lösenord	Ange eller ändra lösenordet för lagring av inloggningsuppgifter
Rensa lagring	Rensa alla inloggningsuppgifter och lösenordet för lagring av inloggningsuppgifter.

Behandling

Hantera i **Program** de program som du har installerat på **Connect**.

Okända källor

På **Connect** kan du installera program som du laddar ned från Market eller från andra källor än Market.

- För programmen från andra källor än Market trycker du på **Unknown sources** (Okända källor) för att tillåta installationen på **Connect**.

Hantera program

I **Manage applications** (Hantera program) hanterar du programmen på enheten. Du kan installera/avinstallera program eller välja andra alternativ.

- 1 Sök efter programmen:
 - I **Downloaded** (Nedladdade) söker du efter de program som du har laddat ned från Market eller andra källor.
 - I **Running** (Körs) hittar du de program som körs på enheten.
 - I **All** (Alla) hittar du alla de program som du har installerat på enheten.
- 2 Tryck på ett program.
↳ Alternativ och information visas.
- 3 Tryck för att välja ett alternativ.

Så här installerar du program som du överför från datorer via USB-kabeln:

- 1 På hemskrmen går du till .
- 2 Sök efter programmet och tryck på alternativet för att starta installationen.

Kör tjänster

I **Running services** (Kör tjänster) kontrollerar du de tjänster som körs på enheten. Om det behövs trycker du för att stoppa en tjänst.

Batterianvändning

I **Battery use** (Batterianvändning) kontrollerar du programmets batterianvändning.

Konton och synkronisering

I **Accounts & sync** (Konton och synkronisering) väljer du hur data synkroniseras i program.

Background data (Bakgrundsdata)	Synkronisera data när programmen inte körs.
Auto-sync (Automatisk synkronisering)	Synkroniserar data automatiskt som planerat.
Manage accounts (Hantera konton)	Välj konton för automatisk synkronisering eller synkronisering i bakgrunden. Eller synkronisering av kontona manuellt.



Tips

- **Auto-sync** (Automatisk synkronisering) avaktiveras när du stänger av **Background data** (Bakgrundsdata).

Sekretess

I **Privacy** (Sekretess) > **Factory data reset** (Återställning av fabriksdata) kan du radera alla data som du har lagrat i spelarens interminne.

Förvaring

I **Storage** (Lagring) kan du se information om utrymmet i interminnet i din **Connect**.

Språk och tangentbord

Välja språk

I **Select language** (Välj språk) väljer du språk för instruktionerna på skärmen för **Connect**.

Användarordbok

I **User dictionary** (Användarordbok) lägger du till eller tar bort ord eller fraser i användarordboken. Du kan anpassa ordförslagen som visas i dialogrutan under textposten på Android-tangentbordet.

Så här lägger du till ett ord eller en fras:

- Tryck på  för att lägga till ett ord eller en fras.

Så här redigerar eller tar du bort ett ord eller en fras:

- 1 Tryck på ordet eller frasen.
↳ En dialogruta visas.
- 2 Redigera eller ta bort ordet eller frasen.

Android-tangentbord

I **Android keyboard** (Android-tangentbord) väljer du alternativ för textinmatningen på skärmens tangentbord.

- Tryck på kryssrutan för att välja alternativet.
↳ Om funktionen är aktiv, är kryssrutan markerad.

Inställningar för Android-tangentbord

Sound on key press (Ljud vid tangenttryckning)	Tangenten ljuder vid varje tryckning på skärmens tangentbord.
Popup on key press (Popup-ruta vid tangenttryckning)	Vid tryckning på en tangent, visas en popup-ruta där bokstaven visas.
Touch to correct words (Tryck för att rätta ord)	Understryker skillnaden mellan de angivna orden och de föreslagna.
Auto-capitalization (Automatiskt stor begynnelsebokstav)	Första bokstaven i en ny mening skrivs med stor bokstav.
Show settings key (Visa inställningstangent)	Visar eller döljer inställningstangenten på Android-tangentbordet.
Voice input (Röstindata)	Välj inställningen för att hitta röstindatatangenten  på huvud- eller symboltangentbordet.
Input languages (Inmatningsspråk)	Väljer språk som du kan växla mellan under textinmatning.

Inställningar för ordförslag

Quick fixes (Snabbrättningar)	Vanliga stavfel rättas automatiskt.
Show suggestions (Visa förslag)	Nyligen inmatade ord visas i popup-rutan under textinmatning.
Auto-complete (Slutför automatiskt)	Tryck på  eller interpunktion för att välja det markerade ordet och slutföra inmatningen.

In- och utmatning av röstdata

I **Voice input & output** (In- och utmatning av röstdata) väljer du alternativen för:

- textinmatningen med röstindatatangenten  på Android-tangentbordet
- röstutdata för enhetens åtkomstfunktion (se 'Åtkomstbarhet' på sidan 62).

Röstindata:

I **Voice recognizer settings** (Inställningar för röstigenkänning) väljer du dina alternativ för röstigenkänning, t.ex. språk.

Röstutdata:

Installera röstdata

Ladda ned röstdata för talsyntes från Market.

- 1 Anslut enheten till internet.
- 2 Tryck i **Text-to-speech settings** (Inställningar för text-till-tal) på **Install voice data** (Installera röstdata).
↳ Sök efter och ladda ned röstdata.

Välj alternativ för röstutdata

- 1 Välj i **Language** (Språk) ett språk om så behövs.
- 2 Välj i **Speech rate** (Talhastighet) en hastighet vid vilken texten läses, normal, snabb eller långsam.
- 3 Tryck på **Listen to an example** (Lyssna på ett exempel).
↳ Dina alternativ används till att spela upp en demonstration av talsyntesen.

Använd ditt alternativ för röstutdata

- Tryck på **Always use my settings** (Använd alltid mina inställningar).
↳ Om funktionen är aktiv, är kryssrutan markerad.

Åtkomstbarhet

Med åtkomstfunktionen läses åtgärder på enhetens skärm upp med texten-till-tal-tekniken, t.ex. tryckningar och val av menyalternativ. Funktionen gör att personer som inte tydligt kan läsa vad som står på skärmen, lättare kan använda enheten.

Installera åtkomstprogrammen

- Ladda ned ett program från Market, t.ex. Talkback. Installera programmet på enheten.

Använda åtkomstfunktionen

- 1 Välj **Accessibility** (Åtkomstbarhet).
↳ Om funktionen är aktiv, är kryssrutan markerad.
- 2 Välj ett åtkomstprogram som du har installerat.
- 3 Välj alternativen för röstutdata (se 'In- och utmatning av röstdata' på sidan 61).

Datum och tid

Automatisk inställning

Över internet kan du synkronisera datum och tid på **Connect** från Philips onlinetjänster (se 'Philips' på sidan 63).

Så här aktiverar du automatisk klockinställning:

- 1 Tryck i **Date & time** (Datum och tid) för att aktivera **Automatic** (Automatisk).
↳ Om funktionen är aktiv, är kryssrutan markerad.
- 2 Välj i **Select time zone** (Välj tidszon) din aktuella tidszon.
- 3 Välj i **Use 24-hour format** (Använd 24-timmarsformat) och **Select date format** (Välj datumformat) alternativ för tid och datumvisning.

Manuell inställning

- 1 Tryck i **Datum & tid** (Datum och tid) för att avaktivera **Automatic** (Automatisk).
↳ Om funktionen avaktiveras, avmarkeras kryssrutan.
- 2 Tryck för att ställa in tid, datum och tidszon i **Set date** (Ställ in datum), **Set time zone** (Ställ in tidszon) och **Set time** (Ställ in tid).
 - Du väljer siffrorna genom att tycka och hålla kvar på **+** och **-**.

Information

I **Information** ser du status och information om din **Connect**.

Systemuppdateringar Sök efter systemuppdateringarna av **Connect**. Se till att du har anslutit enheten till internet.

Status

Batteristatus Visa laddningsstatus.

Batterinivå Visa återstående kapacitet i procent.

Wi-Fi MAC-adress Visa den unika identifierare som tilldelats till nätverksadaptern för **Connect**. Om MAC-adressfiltrering aktiverats på routern lägger du till MAC-adressen för **Connect** i listan med enheter som tillåts ansluta till nätverket.

Bluetooth-adress Visa Bluetooth-adressen för **Connect** när Bluetooth-funktionen är påslagen.

Drifttid	Visar hur länge enheten har varit påslagen .
Batterianvändning	Visa strömförbrukningen vid varje program som körs.
Juridisk information	Juridisk information för Connect
Registrerings-ID	Visar det registrerings-ID som du använder för att registrera Connect med www.philips.com/welcome .
Modellnummer:	Modellnummer för Connect
Android-version	Version på fast programvara för den Android-plattform som enheten körs på
Build-nummer	Programvaruversion för Connect

Philips

På **Connect** kan du öppna Philips onlinetjänster över internet, t.ex. registrering, datum och tid och uppdatering av fast programvara.

Registrering

Registrera **Connect**

Du registrerar **Connect** på www.philips.com/welcome genom att använda en e-postadress som konto. Slutför sedan registreringen via webbplatslänken som du fick i e-postmeddelandet.

- 1 Se till att du har anslutit enheten till internet.
- 2 För att registrera **Connect**
 - väljer du **Philips** > **[Registrering]** > **[Registrera]**

- Ange din giltiga e-postadress:
↳ Du får ett e-postmeddelande från ConsumerCare@Philips.com.
- Använd websidlänken i e-postmeddelandet för att slutföra registreringen.

Kontrollera registreringsuppgifter

Du kan kontrollera om du har registrerat din **Connect**, om du har slutfört registreringen och vilket konto du har använt för registrering.

- Tryck på **[Registrering]** > **[Registreringsinformation]**.

Avregistrera **Connect**

Om du vill använda en annan e-postadress som ditt konto på www.philips.com/welcome kan du avregistrera **Connect**.

- 1 Tryck på **[Registrering]** > **[Avregistrera]**.
- 2 Bekräfta när uppmaningen visas.

Uppgradera

- 1 Se till att du har anslutit enheten till internet.
- 2 Tryck på **[Uppgradering]**.
 - ↳ Enheten börjar söka efter uppdatering av den fasta programvaran.
 - ↳ Nedladdningen och installationen av uppdateringen av fast programvara startar automatiskt.

Kommentar

- Ha **Connect** påslagen tills uppdateringen av fast programvara är slutförd.

21 Söka efter uppdatering av fast programvara

Om **Connect** är ansluten till Wi-Fi kan du ta emot meddelanden om uppdateringar av fast programvara. Dra nedåt från det övre statusfältet för att kontrollera meddelanden. Du kan uppdatera den fasta programvaran för **Connect** på enheten.

Uppdatera fast programvara på enheten

På **Connect** kan du uppdatera den fasta programvaran över internet med Philips onlinetjänster (se 'Uppgradera' på sidan 63).

22 Teknisk information

Ström

Strömförsörjning: laddningsbart 1 100 mAh litiumjonpolymerbatteri
Uppspelningstid¹
- ljud: 25 timmar
- video: 5 timmar

Display

Typ: pekkänslig LCD-skärm
Diagonal skärmstorlek (tum): 3,2
Upplösning: 480 x 320 pixlar (HVGA), 262 000 färger
Höjd/breddförhållande: 3:2

Plattform

Android™ 2.3

Programvara

Philips Songbird: för att överföra mediefiler

Anslutningar

Hörlurar: 3,5 mm
USB: 2.0 med hög hastighet
Trådlöst LAN: Wi-Fi 802.11 b/g/n
Bluetooth
Bluetooth-profiler: A2DP, AVRCP, Object push profile
Bluetooth-version: 2.1+EDR

Ljud

Kanalseparering: > 45 dB
Frekvensomfång: 22–20 000 Hz
Uteffekt: 2 x 2,4 mW
Signal/brusförhållande: > 83 dB

Ljuduppspelning

Format som kan användas:

- WAV
 - MP3
 - WMA (oskyddad)
 - Audible (.aax)
 - AAC/.m4a (oskyddad)
 - RealAudio (.ra, .ram)
 - OGG Vorbis
 - OGG Flac
 - APE
 - 3GPP
 - AMR-NB (mono), AMR-WB (stereo)
 - MIDI (Typ 0 och 1 (.mid, .xmf, .mxmf)), RTTTL/RTX (.rtttl, .rtx), OTA (.ota) och iMelody (.imy)
-

Ljudinspelning

AMR-NB:

- Bithastighet: 4,75 till 12,2 kbit/s
- Samplingsfrekvens: 8 kHz
- Fil som stöds: 3GPP (.3gp)

Specificerat

- Bithastighet: 128 kbit/s
- Samplingsfrekvens: 44,1 kHz
- Filformat: MP3

Inbyggd mikrofon: mono

Videouppspelning

Format som kan användas:

- WMV (.wmv, .avi), (oskyddad)
 - MPEG-4 (.avi)
 - MPEG-2
 - H.264 (3gpp, .mp4)
 - H.263 Sorrenson
 - On2/VP6
 - FLV (stöds för Internetströmning)
-

Stillbildsvisning

Format som kan användas:

- JPEG
 - BMP
 - PNG
 - GIF
-

FM-radio

- Automatisk/manuell inställning
 - 20 förinställda
-

Lagringsmedia

Inbyggd minneskapacitet²:

SA3CNT08 8GB NAND Flash

SA3CNT16 16GB NAND Flash

SA3CNT32 32GB NAND Flash

Förladdade program

Android Market™

YouTube™

Webbläsare

Google Search

Google Voice Search

Gmail™

Google Talk™

Google Maps™

Google Latitude™

Google Places™

Google Navigation

Google Calendar™

Väckarklocka

Kalkylator



Kommentar

- ¹ Laddningsbara batterier kan laddas ett begränsat antal gånger. Batterilivslängden och antalet möjliga uppladdningar varierar beroende på användning och inställningar.
- ² 1 GB = 1 miljard byte, det tillgängliga lagringsutrymmet är mindre. Hela minneskapaciteten kanske inte är tillgänglig eftersom en del av minnet reserveras för enheten. Lagringskapaciteten är baserad på 4 minuter per låt och 128 kbit/s MP3-kodning.

Datorsystemkrav

- Windows®XP (SP3 eller högre), Vista/7 (32-bitars, 64-bitars)
- Pentium III 800 MHz-processor eller högre
- 512 MB RAM
- 500 MB ledigt hårddiskutrymme
- Internetanslutning
- Windows® Internet Explorer 6.0 eller senare
- USB-port

23 Kundtjänstinformation om affärspartner

7 digital

Med **7 digital** Music Store-appen kan du upptäcka, köpa och lyssna på musik var som helst. Det smarta gränssnittet är enkelt att använda, så du kommer att upptäcka att den är det perfekta komplementet till GoGear. Den finns faktiskt redan förinstallerad på MP3-enheten – allt du behöver göra är att klicka på 7digital-logotypen och börja lyssna.

Vanliga frågor

<http://www.7digital.com/help>

AUPEO!

AUPEO! Personlig radio är det fria och lätta sättet att upptäcka musik som du bara älskar och njut av på över 100 kanaler som täcker alla stilar - alltid tillgänglig på webben, som en app, överallt.

Vanliga frågor

<https://www.aupeo.com/faq>

VIEWSTER

VIEWSTER-appen förvandlar din Philips GoGear till en första klassens underhållningsenhet. Välj från vårt omfattande utbud av filmer, serier och klipp som gör varje resa till ett spännande äventyr. Logga bara in och tryck för att spela upp – när och var du vill!

Vanliga frågor

<http://viewster.com/help.aspx>

Audible

Audible.com har bl.a. digitala ljudböcker:

Vanliga frågor

<http://mobile.audible.com/faqAndroid.htm>

