

Enregistrez votre produit et accédez à l'assistance sur

www.philips.com/welcome

AS851



Mode d'emploi

PHILIPS

Table des matières

1 Important	2
Risque d'ingestion des piles	2
2 Votre haut-parleur station d'accueil pour Android™	3
Introduction	3
Contenu de l'emballage	3
Présentation de l'unité principale	4
Présentation de la télécommande	5
3 Prise en main	6
Préparation de la télécommande	6
Alimentation	6
Mise sous tension	6
Activation du mode veille	6
4 Lecture et charge	7
Compatible avec Android™	7
Lecture de musique par la connexion Bluetooth manuelle	7
Lecture de fichiers audio par la connexion Bluetooth automatique à l'aide de l'application DockStudio de Philips	8
Installation de l'application DockStudio sur un appareil Android	9
Activation de Bluetooth avec l'application DockStudio	11
Lecture de la musique d'un appareil Android	13
Lecture de fichiers audio avec Philips Songbird	13
Installation de Songbird sur l'appareil Android	13
Installation de Songbird sur PC	15
Synchronisez l'appareil avec le PC via Philips Songbird.	15
Placement sur la station d'accueil et charge de votre téléphone Android	16

Placement de l'appareil Android sur le haut-parleur station d'accueil	16
Utilisation de l'extension pour station d'accueil	17
Charge du téléphone Android	17

5 Autres fonctionnalités	18
Utilisation accrue de fonctionnalités avec DockStudio	18
Écoute de la radio sur Internet	18
Réglage de l'arrêt programmé	18
Réglage de l'alarme	19
Mise en charge de votre appareil par le connecteur USB	21
Écoute de la musique à partir d'un périphérique externe	21
6 Informations sur le produit	22
Caractéristiques techniques	22

7 Dépannage	23
À propos des périphériques Bluetooth	23

8 Avertissement	24
Déclaration Bluetooth	24

1 Important

- Lisez attentivement ces consignes.
- Tenez compte de tous les avertissements.
- Respectez toutes les consignes.
- N'utilisez pas cet appareil à proximité d'une source d'eau.
- N'obstruez pas les orifices de ventilation. Installez l'appareil conformément aux consignes du fabricant.
- N'installez pas l'appareil à proximité de sources de chaleur telles que des radiateurs, registres de chaleur, poêles ou autres appareils (amplificateurs par exemple) produisant de la chaleur.
- Évitez de marcher sur le cordon d'alimentation ou de le pincer, notamment au niveau des fiches, des prises de courant et de son point de sortie sur l'appareil.
- Utilisez uniquement les pièces de fixation/ accessoires spécifié(s) par le fabricant.
- Débranchez cet appareil en cas d'orage ou pendant les longues périodes d'inutilisation.
- Confiez toutes les tâches de maintenance à un personnel qualifié. Des travaux de maintenance sont nécessaires en cas d'endommagement de l'appareil : par exemple, endommagement du cordon d'alimentation ou de la fiche, déversement de liquide ou chute d'objets à l'intérieur de l'appareil, exposition de l'appareil à la pluie ou à l'humidité, dysfonctionnement ou chute de l'appareil.
- Tenez la pile à l'abri de toute source de chaleur, des rayons du soleil et du feu. Ne jetez jamais la pile dans le feu.
- Remplacez la pile uniquement par le même type de pile.
- Les piles contiennent des substances chimiques : elles doivent donc être mises au rebut de manière adéquate.
- Votre appareil ne doit pas être exposé aux fuites goutte à goutte ou aux éclaboussures.

- Ne placez pas d'objets susceptibles d'endommager votre appareil à proximité de celui-ci (par exemple, objets remplis de liquide ou bougies allumées).

Risque d'ingestion des piles

- Le produit ou la télécommande peut contenir une pile bouton susceptible d'être ingérée. Conservez la pile hors de portée des enfants en permanence. En cas d'ingestion, la pile peut entraîner des blessures graves, voire la mort. De sévères brûlures internes peuvent survenir dans les deux heures après l'ingestion.
- Si vous soupçonnez qu'une pile a été avalée ou placée dans une partie du corps, consultez immédiatement un médecin.
- Lorsque vous changez les piles, veillez à toujours maintenir toutes les piles neuves et usagées hors de portée des enfants. Assurez-vous que le compartiment à pile est entièrement sécurisé après avoir remplacé la pile.
- Si le compartiment à pile ne peut pas être entièrement sécurisé, n'utilisez plus le produit. Maintenez-le hors de portée des enfants et contactez le fabricant.

2 Votre haut-parleur station d'accueil pour Android™

Félicitations pour votre achat et bienvenue dans le monde de Philips ! Pour profiter pleinement de l'assistance offerte par Philips, enregistrez votre produit à l'adresse suivante : www.philips.com/welcome.

Introduction

Avec ce haut-parleur station d'accueil, vous pouvez :

- écouter la musique de votre périphérique portable Bluetooth ou d'un périphérique externe ;
- charger votre périphérique portable ;
- profiter de diverses fonctionnalités offertes par Philips **DockStudio de Philips** et **Philips Songbird**.

Contenu de l'emballage

Vérifiez et identifiez les différentes pièces contenues dans l'emballage :

- Unité principale
- Adaptateur secteur
- Télécommande
- Extension pour station d'accueil
- Guide de démarrage rapide
- Fiche de sécurité

Présentation de l'unité principale

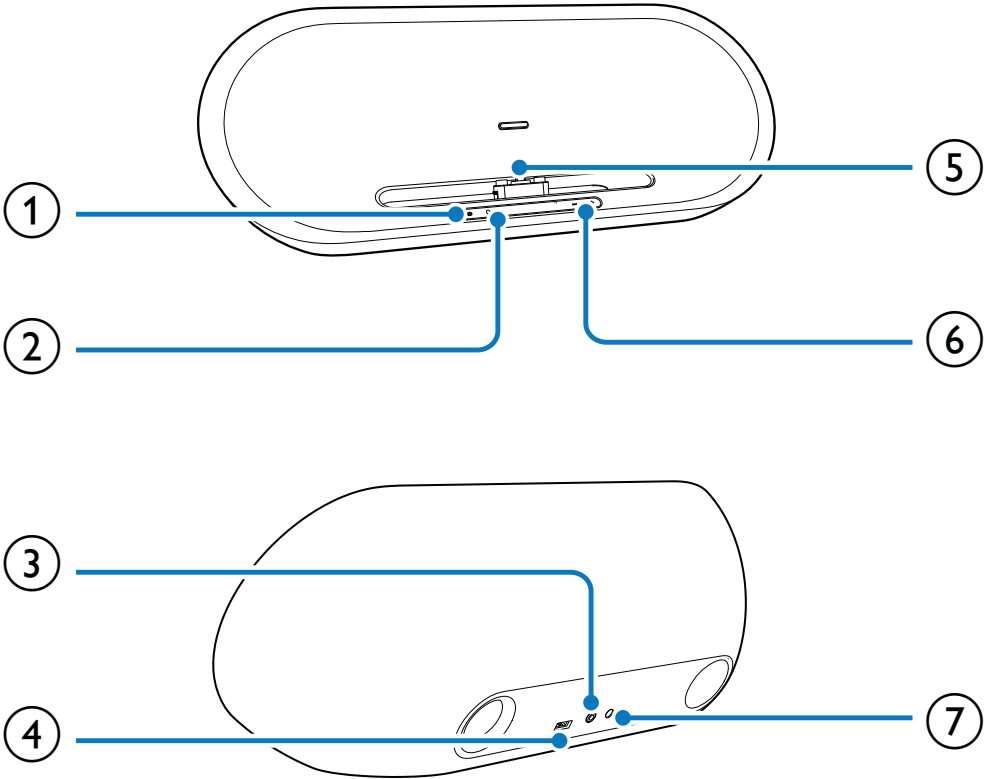

① 

- Permet d'allumer le haut-parleur.
- Permet de basculer le haut-parleur en mode veille.

② 

- Voyant Bluetooth.

③ **AUX IN**

- Permet de connecter un appareil audio externe.

④ 

- Permet de charger votre périphérique portable au moyen d'un câble USB.

⑤ **Station d'accueil pour téléphone Android**

⑥ +/-

- Permet de régler le volume.

⑦ **18V**

- Alimentation.

Présentation de la télécommande

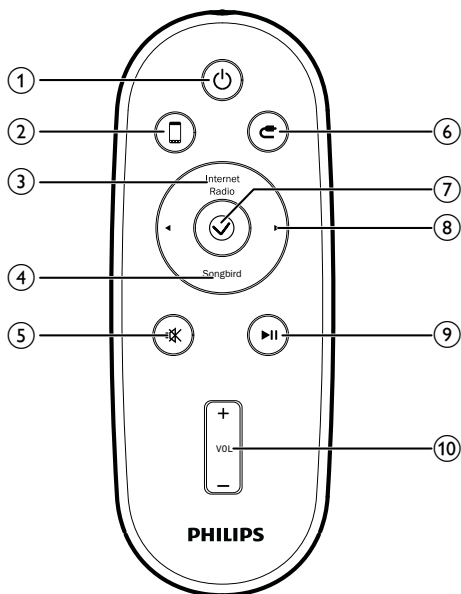

- ⑦ ✓
 - Permet d'accéder à l'écran de l'horloge dans l'application **DockStudio**.
- ⑧ ◀ / ▶
 - Permet de sélectionner la piste précédente ou suivante.
- ⑨ ▶ ||
 - Permet de démarrer ou de suspendre la lecture.
- ⑩ VOL +/-
 - Permet de régler le volume.

- ① ⏻
 - Permet d'allumer le haut-parleur.
 - Permet de basculer le haut-parleur en mode veille.
- ② 📱
 - Permet de sélectionner la source Dock.
- ③ **Internet Radio**
 - Permet d'écouter la radio Internet grâce à l'application **Philips DockStudio**.
- ④ **Songbird**
 - Permet d'activer le lecteur **Songbird**.
- ⑤ 🔇
 - Permet de couper ou de rétablir le son.
- ⑥ 📀
 - Permet de sélectionner la source MP3 link.

3 Prise en main

Les instructions fournies dans ce chapitre doivent être suivies dans l'ordre énoncé.

Préparation de la télécommande

! Attention

- Risque d'explosion ! Tenez les piles à l'abri de toute source de chaleur, des rayons du soleil ou du feu. Ne jetez jamais vos piles dans le feu.
- Risque d'explosion si les piles ne sont pas remplacées correctement. Remplacez-les uniquement par le même type de batterie.
- Produits contenant du perchlorate : une manipulation particulière peut être requise. Voir www.dtsc.ca.gov/hazardouswaste/perchlorate.
- Les piles contiennent des substances chimiques : elles doivent donc être mises au rebut de manière adéquate.

Avant la première utilisation :

Retirez la languette de protection de la pile pour lui permettre de fonctionner.

Pour remplacer la pile :

- 1 Retirez le compartiment de la pile et retirez l'ancienne pile.
- 2 Placez une nouvelle pile CR2025 lithium dans le compartiment de la pile en respectant la polarité (+/-) indiquée.
- 3 Remplacez le compartiment de la pile.

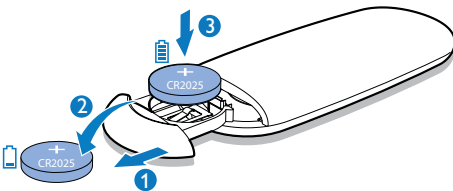

Alimentation

! Attention

- Risque d'endommagement du produit ! Vérifiez que la tension d'alimentation correspond à la valeur de tension imprimée sous ou au dos de l'appareil.
- Risque d'électrocution ! Lorsque vous débranchez l'adaptateur secteur, tirez sur la fiche électrique, jamais sur le cordon.

Connectez l'adaptateur secteur à :

- la prise d'alimentation située au dos du haut-parleur.
- la prise murale.

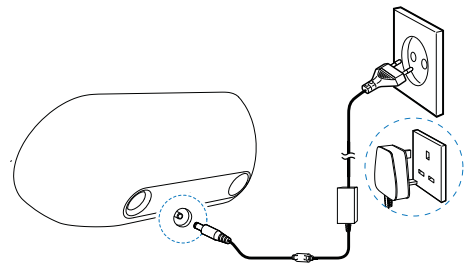

Mise sous tension

Appuyez sur la touche ϕ .

- ↳ Le voyant Bluetooth \mathcal{R} commence à clignoter.

Activation du mode veille

Appuyez à nouveau sur ϕ pour activer le mode veille du haut-parleur station d'accueil.

- ↳ Le voyant Bluetooth \mathcal{R} s'éteint.

4 Lecture et charge

Avec ce haut-parleur station d'accueil, vous pouvez écouter de la musique de deux façons :

- par la connexion Bluetooth manuelle ;
- par la connexion Bluetooth automatique à l'aide de l'application **DockStudio de Philips**.

Compatible avec Android™

Pour que vous puissiez profiter pleinement de votre haut-parleur station d'accueil, votre appareil Android doit satisfaire aux exigences suivantes :

- système d'exploitation Android (version 2.1 ou supérieure) ;
- logiciel Bluetooth (version 2.1 ou supérieure) ; et
- connecteur micro USB.

Si vous possédez d'autres appareils dotés d'un connecteur micro USB et de la fonction Bluetooth, vous pouvez toujours utiliser le haut-parleur station d'accueil pour effectuer les tâches suivantes :

- charger votre appareil par le biais du connecteur USB ou de la prise USB ;
- écouter la musique via Bluetooth.



Conseil

- Pour plus d'informations, visitez le site Web www.philips.com/flexidock.



Lecture de musique par la connexion Bluetooth manuelle

Le haut-parleur station d'accueil utilise la technologie sans fil Bluetooth pour diffuser la musique de votre périphérique portable sur la station.



Remarque

- Avant de connecter un périphérique Bluetooth à ce haut-parleur station d'accueil, familiarisez-vous avec les fonctionnalités Bluetooth de l'appareil.
- Éloignez ce haut-parleur station d'accueil d'autres appareils électroniques pouvant causer des interférences.

- 1 Sur votre haut-parleur station d'accueil, appuyez sur  pour activer la fonction Bluetooth.
↳ Le voyant Bluetooth  commence à clignoter.
- 2 Activez la fonction Bluetooth sur votre périphérique portable.
 - Les appareils de différents types peuvent avoir différentes façons d'activer Bluetooth.

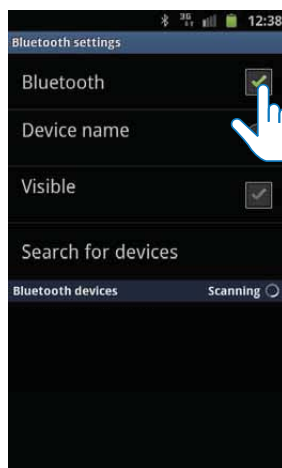

- 3 Recherchez les périphériques Bluetooth qui peuvent se coupler avec votre périphérique portable.
- 4 Lorsque [PHILIPS AS851] s'affiche sur votre appareil, sélectionnez-le pour établir la connexion.
 - ↳ Lorsque la connexion est établie, un double bip de confirmation se fait entendre et une icône Bluetooth différente peut apparaître en haut de l'écran.

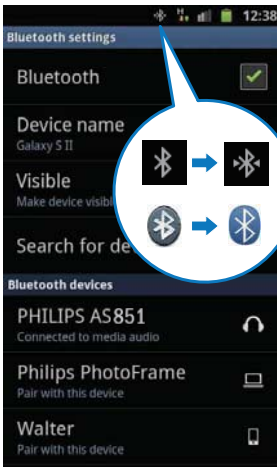

- 5 Lancez la lecture de musique à l'aide du lecteur multimédia de votre périphérique portable.

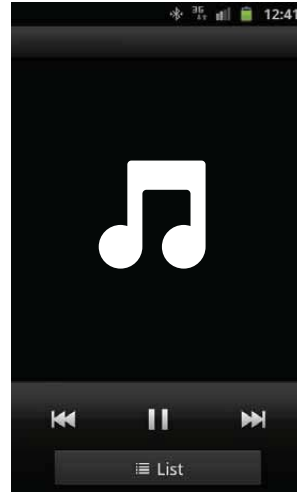

- ↳ La musique est diffusée par le haut-parleur station d'accueil.

Conseil

- La portée efficace entre le haut-parleur station d'accueil et l'appareil connecté est d'environ 10 mètres.
- Tout obstacle entre le haut-parleur et l'appareil peut réduire la portée.

Lecture de fichiers audio par la connexion Bluetooth automatique à l'aide de l'application DockStudio de Philips

L'application **DockStudio de Philips** ajoute de nouvelles fonctionnalités à votre haut-parleur station d'accueil, comme la connexion Bluetooth automatique, le lecteur audio Songbird, la radio Internet et un réveil multifonction. Pour apprécier davantage de fonctionnalités, nous vous recommandons de télécharger et d'installer l'application gratuite.

Installation de l'application DockStudio sur un appareil Android

Vous disposez de deux méthodes pour installer l'application **DockStudio de Philips** sur votre appareil Android.

Installation de l'application DockStudio au moyen du QR Code

Remarque

- Assurez-vous que votre appareil Android est connecté à Internet.
- Assurez-vous que votre appareil est doté d'un scanner de code-barres tel que « QR Droid ». Dans le cas contraire, téléchargez-en un à partir d'Android Market.

- 1 Utilisez le scanner de code-barres pour numériser le QR Code situé sur l'emballage ou sur le guide de mise en route fourni.

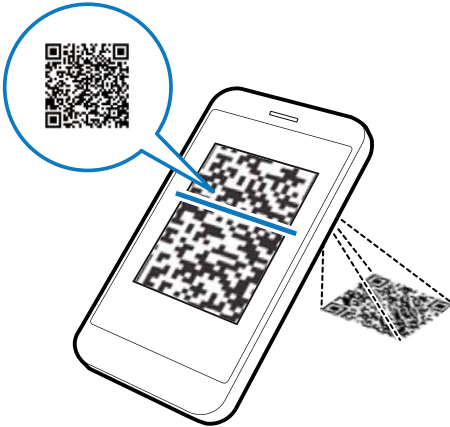

- 2 Suivez les instructions à l'écran pour installer l'application **DockStudio de Philips**.



- 3 Une fois l'installation terminée, appuyez sur **[Done]** (Terminé).



- ↳ L'icône de **DockStudio** s'affiche sur votre périphérique portable.



Installation de l'application DockStudio au moyen d'Android Market

Vous pouvez aussi chercher **DockStudio de Philips** directement sur Android Market, puis installer l'application.

Remarque

- Assurez-vous que votre appareil Android est connecté à Internet.
- Assurez-vous qu'Android Market est disponible sur votre appareil Android.

1 Appuyez sur l'icône « Android Market » de votre périphérique.

2 Appuyez sur l'icône de recherche à l'écran.

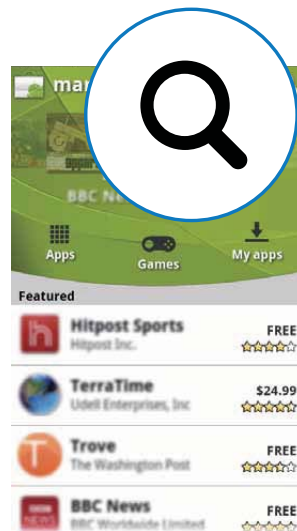

3 Dans la barre de recherche, saisissez « Philips DockStudio » pour rechercher l'application.

4 Dans la liste des résultats de la recherche, trouvez et appuyez sur **DockStudio de Philips** pour lancer le téléchargement.

5 Suivez les instructions à l'écran pour installer l'application **DockStudio**.



- 6 Une fois l'installation terminée, appuyez sur [Done] (Terminé).





Activation de Bluetooth avec l'application DockStudio

L'application **DockStudio de Philips** permet de connecter automatiquement votre appareil Android et votre haut-parleur station d'accueil via Bluetooth.

Remarque

- Assurez-vous que votre appareil Android est connecté à Internet.

Lancement initial

- Sur votre haut-parleur station d'accueil, appuyez sur  pour activer la fonction Bluetooth.
↳  se met à clignoter.
- Sur l'écran d'accueil de votre appareil, appuyez sur l'icône **DockStudio** pour lancer l'application.

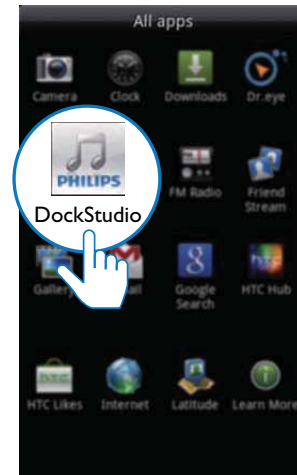

↳ Un message s'affiche, vous invitant à télécharger **Songbird**.

- Appuyez sur [Cancel] (Annuler).



- ↳ Le périphérique commence à rechercher les appareils Philips qui peuvent être associés automatiquement.

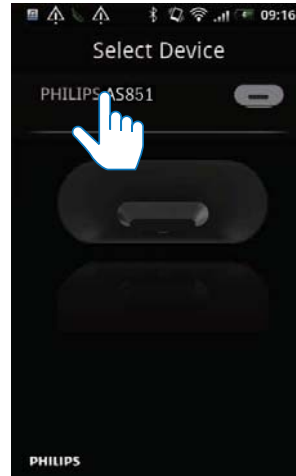

- ↳ Une fois la connexion Bluetooth établie, une icône Bluetooth différente peut apparaître en haut de l'écran.

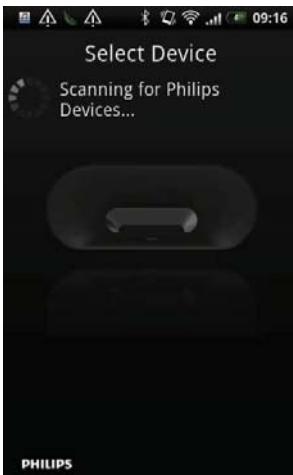

- 4 Lorsque [PHILIPS AS851] s'affiche sur votre appareil, sélectionnez-le pour établir la connexion.
- ↳ L'établissement de la connexion peut prendre quelques secondes.

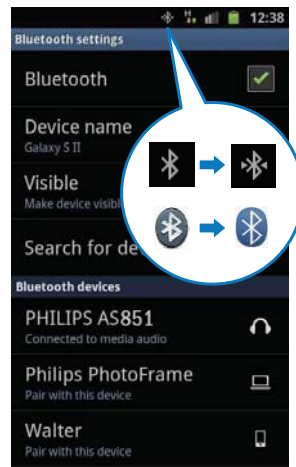

Lancement suivant

Au lancement suivant de l'application **DockStudio**, connectez le haut-parleur station d'accueil via Bluetooth comme expliqué ci-dessous.

- 1 Activez la fonction Bluetooth de votre haut-parleur station d'accueil.
- 2 Lancez **DockStudio de Philips** pour accéder à son menu.



- 3 Appuyez sur **[Speaker Connection]** (Connexion des enceintes) pour activer la connexion Bluetooth automatique.



↳ L'établissement de la connexion peut prendre quelques secondes.

Lecture de la musique d'un appareil Android

Remarque

- Assurez-vous que le haut-parleur station d'accueil est correctement connecté à l'appareil Android via Bluetooth.

- Appuyez sur pour sélectionner la source Dock.
- Lancez la lecture de la musique sur l'appareil Android.
 - Pour suspendre/reprendre la lecture, appuyez sur .
 - Pour passer à la piste précédente/suivante, appuyez sur .
 - Pour régler le volume, appuyez sur .
 - Pour couper ou rétablir le son, appuyez sur .

Lecture de fichiers audio avec Philips Songbird

Philips Songbird est un programme sur PC simple et facile à utiliser ainsi qu'une application Android. Il vous permet de découvrir, de lire et de synchroniser vos fichiers multimédias à partir d'un PC vers vos appareils Android en toute simplicité.

Installation de Songbird sur l'appareil Android

- Appuyez sur l'icône de **DockStudio** sur votre appareil Android.



↳ Le menu DockStudio s'affiche.



2 Appuyez sur [Songbird].

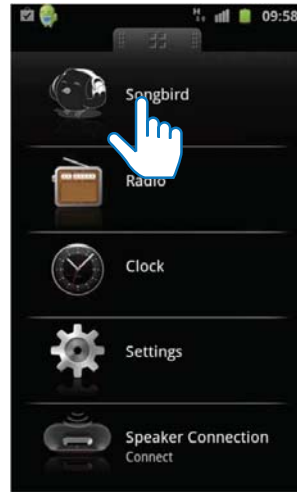

↳ Vous êtes invité(e) à télécharger Songbird.

3 Suivez les instructions à l'écran pour télécharger l'application.



4 Après l'installation, appuyez sur [Open] (Ouvrir) pour accéder au menu Songbird.



- 5 Sélectionnez une piste, puis appuyez sur ► pour lancer la lecture musicale.

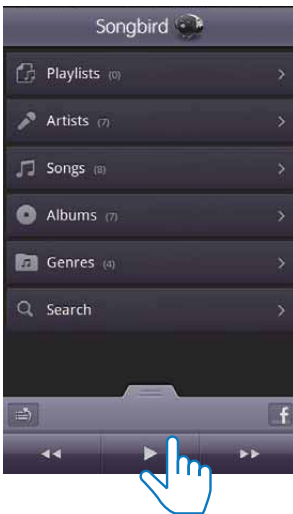

Conseil

- Pour diffuser la musique à partir du lecteur Songbird, appuyez sur **Songbird**.

Installation de Songbird sur PC

- 1 Rendez-vous sur le site www.philips.com/songbird.
- 2 Recherchez **Songbird**.
- 3 Téléchargez la dernière version de l'application **Songbird**.
- 4 Suivez les instructions à l'écran pour installer **Philips Songbird** sur votre ordinateur.

Synchronisez l'appareil avec le PC via Philips Songbird.

Remarque

- Assurez-vous que vous avez activé le périphérique de stockage USB.

- 1 Sur votre ordinateur, lancez **Philips Songbird**.
- 2 Connectez votre appareil Android au PC au moyen d'un câble USB. Attendez que le périphérique soit reconnu par **Songbird**.
 ↳ Sur **Philips Songbird**, le périphérique s'affiche lorsqu'il est reconnu par le PC.

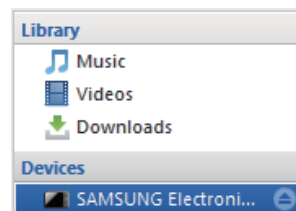

- ↳ Si vous connectez l'appareil pour la première fois à **Philips Songbird**, une fenêtre contextuelle s'affiche. Sélectionnez la synchronisation automatique comme indiqué.



↳ L'appareil synchronise avec **Philips Songbird** automatiquement.

Si vous n'avez pas sélectionné la synchronisation automatique, vous pouvez synchroniser **Songbird** manuellement.

1 Sélectionnez le lecteur dans **Devices** (Appareils).

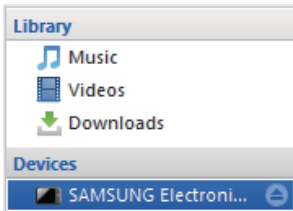

2 Sélectionnez **Manual** (Manuel) ou **Auto**.

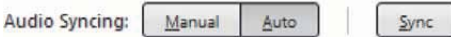

3 Cliquez sur **Sync** (Synchroniser).

↳ Si vous avez sélectionné la synchronisation automatique, elle démarre automatiquement lorsque vous connectez le périphérique au PC.

Placement sur la station d'accueil et charge de votre téléphone Android

Placement de l'appareil Android sur le haut-parleur station d'accueil

Pour charger votre téléphone Android, vous devez commencer par le placer sur le haut-parleur station d'accueil.

- 1** Vérifiez l'orientation du connecteur micro USB sur votre téléphone Android. Si votre connecteur USB est doté d'un cache, ôtez-le.
- 2** Si nécessaire, faites pivoter le connecteur USB sur le haut-parleur station d'accueil, puis placez votre téléphone Android sur la station d'accueil.

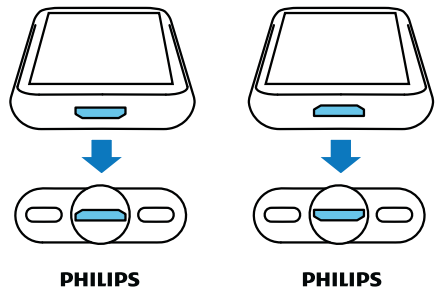
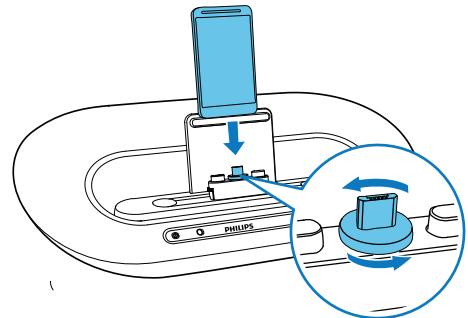

3 Ajustez les amortisseurs latéraux du connecteur pour stabiliser le téléphone.

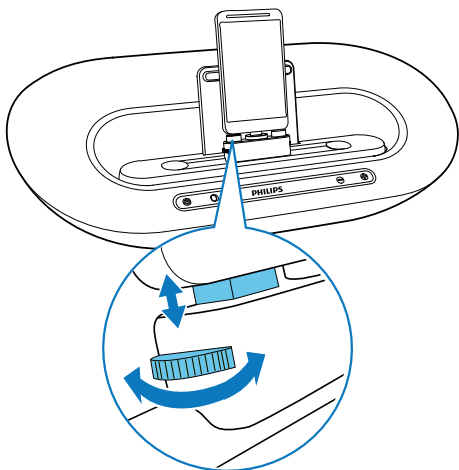

- 4 Faites glisser le connecteur vers le centre du haut-parleur station d'accueil pour placer votre téléphone.

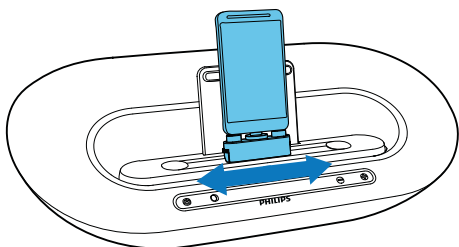

- 1 Réglez les deux molettes afin que les amortisseurs soient sur la position la plus basse.
- 2 Placez l'extension pour station d'accueil sur la station d'accueil.
- 3 Placez-y votre téléphone.

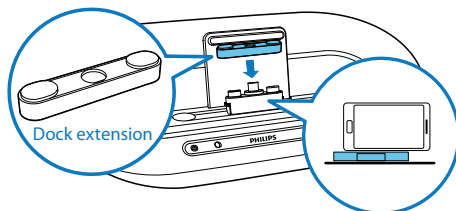

Charge du téléphone Android

Lorsque le haut-parleur station d'accueil est connecté à l'alimentation secteur, le téléphone installé commence à se charger automatiquement.

Conseil

- Cette fonction est également disponible pour les appareils non Android dotés d'un connecteur micro USB.

Conseil

- Si le connecteur micro USB est situé en haut de l'appareil et que vous utilisez la version 2.3 du système Android ou une version supérieure, la rotation automatique de l'écran sera disponible.

Utilisation de l'extension pour station d'accueil

Si le connecteur USB de votre téléphone est situé près du bord, vous pouvez utiliser l'extension pour station d'accueil fournie pour équilibrer le téléphone connecté, comme illustré.

5 Autres fonctionnalités

Utilisation accrue de fonctionnalités avec DockStudio

Avec **DockStudio de Philips**, vous pouvez également écouter la radio Internet et régler l'alarme ainsi que l'arrêt programmé.

Remarque

- Assurez-vous que votre périphérique portable est connecté à Internet.

Écoute de la radio sur Internet

- Connectez votre appareil Android et la station d'accueil via Bluetooth.
- Ouvrez **DockStudio de Philips** pour accéder au menu principal.
- Appuyez sur **[Radio]** (Radio) sur l'écran.

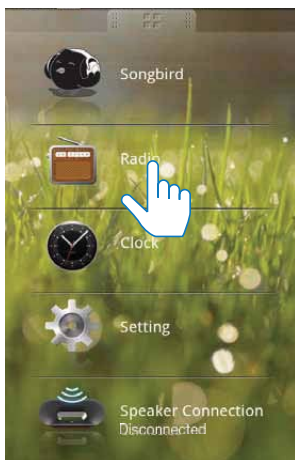

- Recherchez une station de radio dans la barre de recherche.



- Sélectionnez une station de radio dans la liste des résultats de la recherche.
↳ La station de radio commence à être diffusée.

Conseil

- Vous pouvez également accéder à la radio Internet en appuyant sur **Internet Radio**.

Réglage de l'arrêt programmé

- Lancez **DockStudio de Philips**.
- Appuyez sur ☑ pour afficher l'horloge.

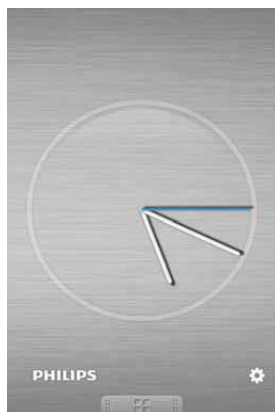

- 3 Appuyez sur l'icône ⚙ pour accéder au menu d'arrêt programmé.

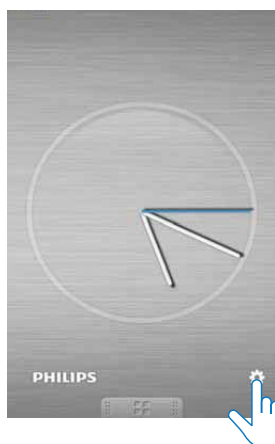

- 4 Sélectionnez la période d'arrêt programmé, puis appuyez sur [Start] (Démarrer).

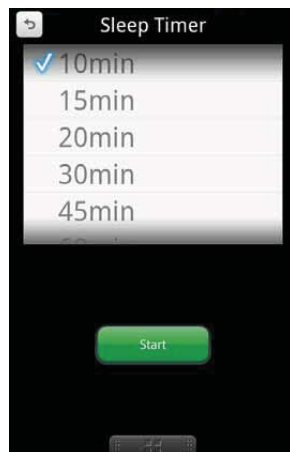

Remarque

- Cette fonction est disponible uniquement avec **Philips Songbird**.

Réglage de l'alarme

Avec **DockStudio de Philips**, vous pouvez définir plusieurs alarmes et connaître les dernières prévisions météo. Il vous avertit même lorsque les conditions météorologiques sont appropriées pour votre activité de plein air préférée.

- 1 Lancez l'application.

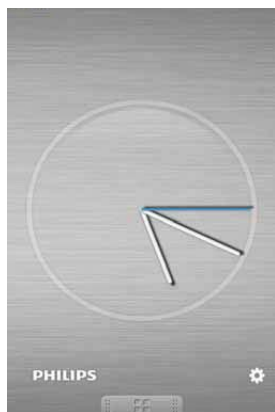

- 2 Appuyez sur l'icône ⚙ pour accéder au menu de réglage de l'horloge.

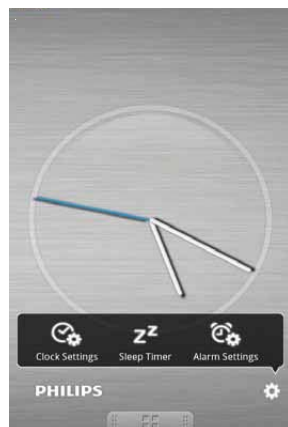

- 4 Appuyez sur + pour accéder au menu de réglage de l'alarme.

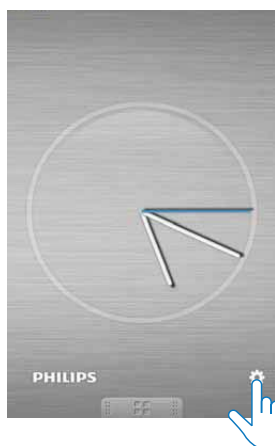

- 3 Appuyez sur [Alarm settings] (Paramètres de l'alarme).



- 5 Réglez l'alarme et appuyez sur [Save] (Enregistrer) dans le coin supérieur droit de l'écran.
- ↳ La nouvelle alarme est enregistrée et affiche à l'écran.

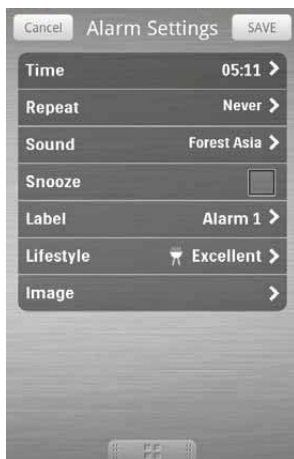

Remarque

- À partir de l'onglet **[Lifestyle]** (Style de vie), vous pouvez sélectionner votre sport et le temps de votre choix (excellent, bon ou correct). L'alarme ne sonnera pas si le temps n'est pas assez bon.

Mise en charge de votre appareil par le connecteur USB

Connectez un câble USB (non fourni) à :

- la prise  située au dos du haut-parleur.
 - la prise USB de votre appareil.
- ↳ Votre appareil commence à se charger.

Remarque

- Il n'est pas garanti que tous les câbles USB fonctionnent avec ce haut-parleur.

Écoute de la musique à partir d'un périphérique externe

Vous pouvez écouter de la musique à partir d'un périphérique externe grâce à ce haut-parleur :



- 1 Appuyez sur  pour sélectionner la source MP3 link.
- 2 Connectez un câble MP3 Link (non fourni) à :
 - la prise **AUX IN**.
 - la prise casque d'un appareil externe.
- 3 Lancez la lecture du fichier audio sur le périphérique externe (voir le manuel d'utilisation de l'appareil).

6 Informations sur le produit



Remarque

- Les informations sur le produit sont sujettes à modifications sans notification préalable.

Charge :
- uniquement 2 A
via le
connecteur
micro USB ;
- uniquement 2 A
via la prise  ;
- via le 1 A chacun
connecteur
micro USB et la
prise .

Caractéristiques techniques

Alimentation CA	Modèle : OH- 1065A1803500U2(Philips) ; OH-1065A1803500U(UL) (Philips). Entrée : 100-240 V~, 50/60 Hz, 1,5 A ; Sortie : 18 V \equiv 3,5 A
--------------------	--

Consommation électrique en mode de fonctionnement	28 W
--	------

Consommation électrique en mode veille d'économie d'énergie	< 1 W
---	-------

Dimensions - Unité principale (l x H x P)	429 X 169 X 108 mm
---	--------------------

Poids - Unité principale	2,1 kg
-----------------------------	--------

7 Dépannage



Avertissement

- Ne retirez jamais le boîtier de l'appareil.

Pour que votre garantie reste valide, n'essayez jamais de réparer le système vous-même. En cas de problème lors de l'utilisation de cet appareil, vérifiez les points suivants avant de faire appel au service d'assistance. Si aucune solution à votre problème n'a été trouvée, visitez le site Web Philips (www.philips.com/support). Lorsque vous contactez Philips, placez votre appareil à portée de main et gardez le numéro de modèle et le numéro de série à disposition.

Pas d'alimentation

- Assurez-vous que l'adaptateur secteur de l'appareil est correctement branché.
- Assurez-vous que la prise secteur est alimentée.

Pas de son ou son faible

- Réglez le volume de la station d'accueil.
- Réglez le volume de votre téléphone.

Aucune réponse de l'appareil

- Débranchez et rebranchez la prise d'alimentation secteur; puis rallumez l'appareil.

La qualité audio devient médiocre après connexion d'un périphérique Bluetooth.

- La réception Bluetooth est faible. Rapprochez le périphérique de l'appareil ou éliminez tout obstacle entre l'appareil et le périphérique.

Connexion à l'appareil impossible.

- Le périphérique ne prend pas en charge les profils requis par l'appareil.
- La fonction Bluetooth du périphérique n'est pas activée. Reportez-vous au manuel d'utilisation du périphérique pour activer la fonction Bluetooth.
- L'appareil n'est pas en mode de couplage.
- L'appareil est déjà connecté à un autre périphérique Bluetooth. Débranchez ce périphérique ou tout autre appareil connecté, puis réessayez.

Le périphérique couplé ne cesse de se connecter et de se déconnecter.

- La réception Bluetooth est faible. Rapprochez le périphérique de l'appareil ou éliminez tout obstacle entre l'appareil et le périphérique.
- Sur certains périphériques, la connexion Bluetooth se désactive automatiquement pour économiser l'énergie. Cela n'est pas le signe d'un dysfonctionnement de l'appareil.

À propos des périphériques Bluetooth

La lecture est impossible avec l'appareil alors que la connexion Bluetooth a réussi.

- Il est possible que le périphérique ne soit pas compatible avec l'appareil et ne puisse pas lire la musique.

8 Avertissement

Toute modification apportée à cet appareil qui ne serait pas approuvée expressément par Philips Consumer Lifestyle peut invalider l'habilitation de l'utilisateur à utiliser l'appareil.

CE 2150

Ce produit est conforme aux spécifications d'interférence radio de la Communauté Européenne.



Votre produit a été conçu et fabriqué avec des matériaux et des composants de haute qualité pouvant être recyclés et réutilisés.



La présence du symbole de poubelle barrée sur un produit indique que ce dernier est conforme à la directive européenne 2002/96/EC.

Veuillez vous renseigner sur votre système de gestion des déchets d'équipements électriques et électroniques.

Veuillez respecter la réglementation locale et ne jetez pas vos anciens produits avec les ordures ménagères courantes. La mise au rebut correcte de l'ancien produit permet de préserver l'environnement et la santé.



Votre produit contient des piles relevant de la directive européenne 2006/66/EC, qui ne peuvent être jetées avec les ordures ménagères. Renseignez-vous sur les dispositions en vigueur dans votre région concernant la

collecte séparée des piles car la mise au rebut correcte permet de préserver l'environnement et la santé.

Informations sur l'environnement

Tout emballage superflu a été supprimé. Nous avons fait notre possible pour permettre une séparation facile de l'emballage en trois matériaux : carton (boîte), polystyrène moussé (qui amortit les chocs) et polyéthylène (sacs, feuille protectrice en mousse).

Votre appareil se compose de matériaux recyclables et réutilisables à condition d'être démontés par une entreprise spécialisée.

Respectez les réglementations locales pour vous débarrasser des emballages, des piles usagées et de votre ancien équipement.

Déclaration Bluetooth



Les logos et la marque de nom Bluetooth® sont des marques déposées de Bluetooth SIG, Inc. ; toutes les utilisations de ces marques par Philips sont régies par des accords de licence.

Remarque

- La plaque signalétique est située sous l'appareil.



Specifications are subject to change without notice
© 2012 Koninklijke Philips Electronics N.V.
All rights reserved.

AS851_10_CCR_V2.0

