

Kandungan

Am

Maklumat Am	100
Langkah beringat-ingat persediaan	100
Notis hak cipta.....	100
Aksesori yang dibekalkan.....	100
Cakera pembersih.....	100
Mengenai kitaran semula.....	100

Gambaran Keseluruhan Produk

Pemain DVD Anda	101
Kawalan jauh	102-104
Mengguna kawalan jauh	104

Sambungan

Sambungan Asas	105-106
Langkah 1: Menyambung ke televisyen	105
Opsyen 1: Menggunakan bicu Video Komposit (CVBS).....	105
Opsyen 2: Menggunakan bicu Video Komponen (Y Pb Pr).....	105
Langkah 2: Menyambung kord kuasa.....	106
Sambungan Pilihan	107-108
Menyambung ke Penerima Berbilang Saluran	107
Menyambung kepada Sistem Stereo Analog	107
Menyambung ke Amplifier/Penerima AV Digital.....	108

Persediaan Asas

Bermula	109-111
Mencari saluran tontonan yang betul	109
Menetapkan keutamaan bahasa.....	109-110
Bahasa paparan (OSD) pada skrin	109
Bahasa Menu Audio, Sari kata dan Cakera untuk main balik DVD.....	110
Menyediakan ciri Imbas Progresif	111

Main balik Cakera

Operasi Cakera	112-122
Cakera boleh main	112
Kod kawasan bagi cakera DVD.....	112
Memainkan cakera.....	113
Kawalan main balik asas.....	113
Lain-lain ciri main balik untuk cakera video	114-115
Menggunakan Menu Cakera.....	114
Menukar bahasa trek bunyi	115
Menukar bahasa sari kata.....	115
Menzum masuk/keluar.....	115
Kawalan Main balik (VCD/SVCD)	115

Menggunakan opsyen menu paparan	116-118
Memilih tajuk/bab/trek	116
Menukar sudut kamera	116
Mencari mengikut masa	117
Melihat masa bermain	117
Fungsi pratonton (VCD/SVCD/DVD)	117
Memilih pelbagai fungsi ulang	118
Mengulangi segmen tertentu (A-B)	118
Ciri CD Audio Khas	119
Memainkan cakera DivX®	119
Memainkan fail imej JPEG (pertunjukan slaid)	120
Pratonton fungsi	120
Zumkan gambar	120
Terbalikkan/Putarakan gambar	120
Memainkan cakera MP3/WMA	121
Memainkan muzik dan fail foto secara serentak	122
Pengendalian Karaoke	123
Memainkan cakera Karaoke	123
Menggunakan pilihan Menu Karaoke	123

Main balik USB

Pengendalian USB	124
-------------------------------	------------

Buat MP3

Buat fail MP3	125
Membuat CD audio ke format MP3	125

Pilihan Persediaan

Pilihan Menu Persediaan	126-134
Mengakses menu persediaan	126
Halaman Persediaan Umum	127
Halaman Persediaan Audio	128-131
Halaman Persediaan Video	132
Halaman Keutamaan	133-134

Lain-lain

Naik taraf perisian	135
Memasang perisian terkini	135
Menyelesaikan masalah	136-138
Soalan Lazim (USB)	139
Spesifikasi	140
Glosari	141-142

Maklumat Am

AMARAN!

Unit ini tidak mengandungi apa-apa bahagian boleh diservis pengguna. Harap biarkan semua kerja penenggaraan dibuat oleh kakitangan yang berkelayakan.

Langkah beringat-ingat persediaan

Pengendalian yang baik

Untuk mengelakkan alat ini daripada tercalar, sentiasa lindungi permukaan hadapannya dengan kain sebelum meletakkannya rata pada sebarang permukaan.

Mencari lokasi sesuai

- Letakkan unit ini di atas permukaan rata, keras dan stabil. Jangan sekali-kali letakkan unit ini di atas permaidani.
- Jangan sekali-kali letakkan unit ini di atas kelengkapan lain yang boleh memanaskannya (cthnya, alat penerima atau amplifier).
- Jangan sekali-kali letakkan sesuatu di bawah unit ini (cthnya, CD, majalah).
- Pasang unit ini berhampiran salur keluar AC di mana plag kuasa AC boleh dicapai dengan mudah.

Ruang untuk pengudaraan

- Letakkan unit ini di lokasi yang mempunyai ruang pengudaraan yang mencukupi untuk mencegah kenaikan haba dalaman. Biarkan sekurang-kurangnya 10 sm (4") ruang kosong dari belakang dan atas unit ini dan 5 sm (2") dari kiri dan kanan untuk mencegah dari pemanasan lampu.

Elakkan suhu tinggi, kelembapan, air dan habuk

- Unit ini tidak boleh didedahkan pada titisan atau percikan air.
- Jangan sekali-kali meletakkan apa-apa objek atau item yang boleh merosakkan unit ini (contohnya, objek berisi cecair, lilin yang menyala).

Notis hak cipta

Membuat salinan bagi bahan yang dilindungi hak cipta secara tidak sah, termasuk program komputer, fail, siaran dan rakaman bunyi, boleh menjadi pelanggaran hak cipta dan menjadi kesalahan jenayah. Unit ini tidak seharusnya digunakan untuk tujuan tersebut.

Aksesori yang dibekalkan

- 1 kawalan jauh dengan bateri
- 1 kabel audio/video (kuning/putih/merah)

Cakera pembersih

AMARAN!

Risiko kerosakan pada cakera! Jangan gunakan pelarut seperti benzena, pencair, pembersih komersial atau semburan anti statik yang dimaksudkan untuk cakera.

- Lap cakera dengan kain pembersihan mikrofiber dari tengah ke tepi dengan pergerakan lurus.

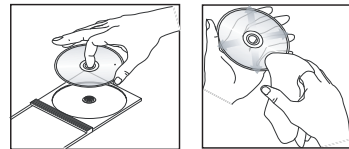

Mengenai kitaran semula

Manual pengguna ini dicetak di atas kertas yang tidak mencemarkan alam. Unit ini mengandungi bilangan besar bahan yang boleh dikitar semula. Jika anda melupuskan kelengkapan lama, sila bawakannya ke pusat kitar semula. Sila amalkan peraturan tempatan mengenai pelupusan bahan pembungkusan, bateri lama dan kelengkapan tua.

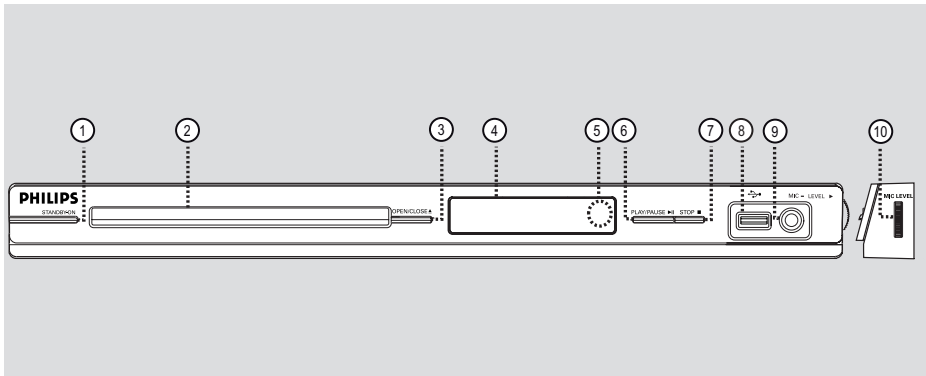

① STANDBY-ON

- Menghidupkan unit ini atau mematikannya ke mod siap sedia biasa.

② Dulang Cakera

③ OPEN/CLOSE ▲

- Buka/tutup dulang cakera.

④ Panel paparan

- Menunjukkan maklumat mengenai status semasa unit.

⑤ Sensor IR

- Halakan kawalan jauh ke arah sensor ini.

⑥ PLAY/PAUSE ►||

- Memulakan/menjedakan main balik.

⑦ STOP ■

- Hentikan main balik.

⑧ ➔ bicu (USB)

- Input untuk pemacu denyar USB atau kamera digital.

* Tidak semua jenama dan model kamera digital disokong.

⑨ MIC

- Untuk sambungan mikrofon.

⑩ MIC LEVEL

- Kawalan kelantangan mikrofon.

Kawalan jauh

Bahasa Melayu

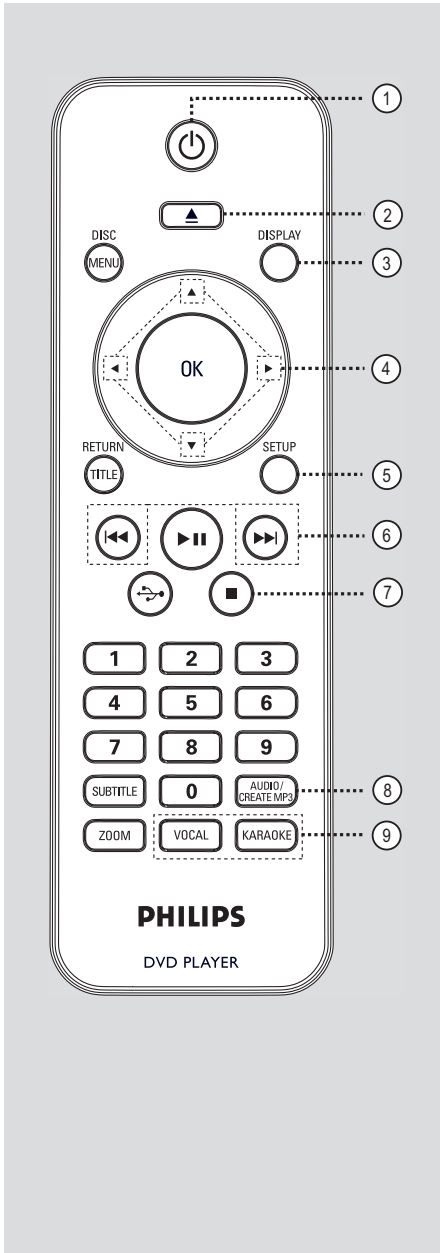

- ① (Siap sedia Hidup)
 - Menghidupkan unit ini atau mematakannya ke mod siap sedia biasa.
 - ② (Buka/Tutup)
 - Buka/tutup dulang cakera.
 - ③ **DISPLAY**
 - Memaparkan status semasa atau maklumat cakera.
 - ④
 - : Butang kursor untuk bergerak ke atas/ke bawah atau tekan atas/bawah untuk carian ke belakang atau ke hadapan yang perlahan.
 - : Butang kursor untuk bergerak ke kiri/ke kanan atau tekan kiri/kanan untuk carian ke belakang atau ke hadapan dengan laju.
 - ⑤ **SETUP**
 - Masuk atau keluar menu persediaan cakera.
 - ⑥ (Sebelumnya/Seterusnya)
 - Melangkau ke tajuk/bab/trek sebelum atau selepasnya.
 - Tekan dan tahan butang ini untuk carian ke belakang atau ke hadapan yang laju.
 - ⑦ (Berhenti)
 - Hentikan main balik.
 - ⑧ **AUDIO/CREATE MP3**
 - Memilih bahasa atau saluran audio.
 - Akses menu buat MP3.
 - ⑨ **VOCAL**
 - Pilih saluran audio atau kaedah karaoke.
- KARAOKE**
- Togol antara 'MIC', 'Kelantangan', 'Gema', 'Kekunci' atau 'Pemarkahan Karaoke'.

Kawalan jauh (bersambung)

⑩ DISC MENU

- Masuk atau keluar menu kandungan cakera.
- Untuk VCD 2.0 dan SVCD sahaja, menghidupkan atau mematikan mod kawalan main baik.

⑪ OK

- Mengesahkan sesuatu entri atau pilihan.

⑫ RETURN/TITLE

- Kembali ke menu sebelumnya atau menunjukkan menu tajuk.

⑬ ►|| (Main/Jeda)

- Memulakan atau menjedakan main balik.

⑭ (USB)

- Beralih ke mod USB dan menunjukkan kandungan peranti USB.

⑮ Pad kekunci nombor 0-9

- Memilih nombor trek atau bab cakera.

⑯ SUBTITLE

- Memilih bahasa sari kata DVD.

⑰ ZOOM

- Zum masuk atau keluar gambar pada TV.

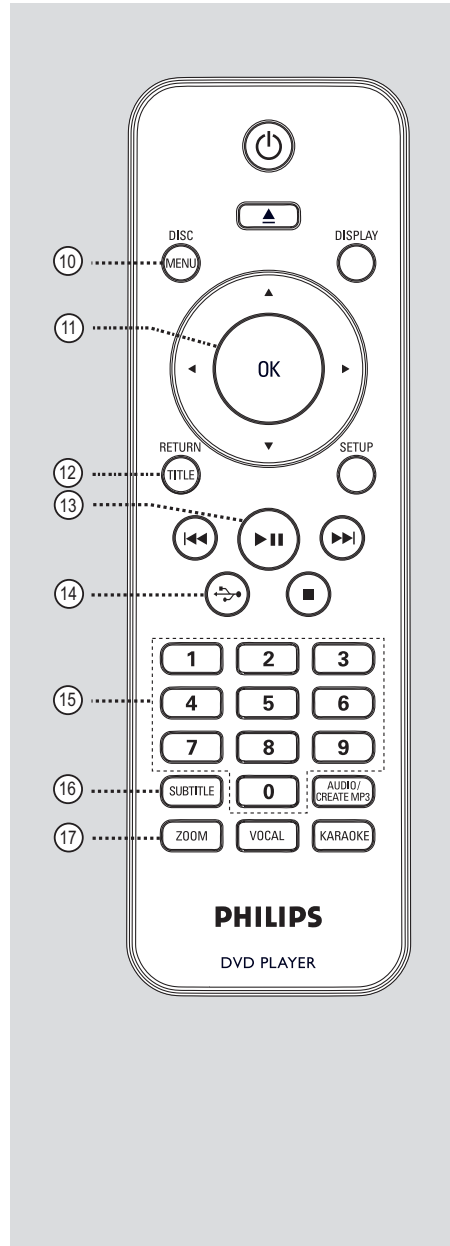

Kawalan jauh (bersambung)

Mengguna kawalan jauh

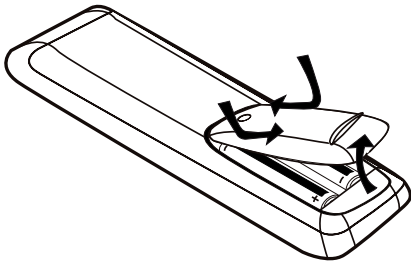

AMARAN!

- Keluarkan bateri jika telah kehabisan atau jika kawalan jauh tidak akan digunakan buat tempoh masa yang lama.
- Jangan campurkan bateri (lama dan baru atau karbon dan alkali, dll.).
- Bateri mengandungi bahan kimia, mereka harus dilupuskan dengan betul.

- 1 Buka petak bateri.
- 2 Masukkan dua bateri jenis R03 atau AAA, mengikut penunjuk (+ -) di dalam petak.
- 3 Tutup penutupnya.
- 4 Halakan kawalan jauh terus ke arah sensor jauh (IR) pada panel hadapan.

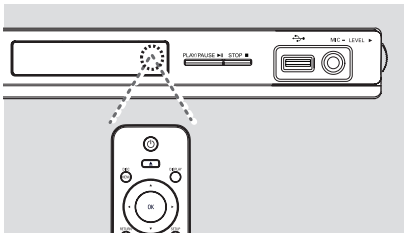

Nota:

Dilarang meletakkan sebarang objek antara kawalan jauh dan unit ini semasa beroperasi.

- 5 Pilih fungsi yang diinginkan (sebagai contoh ►II).

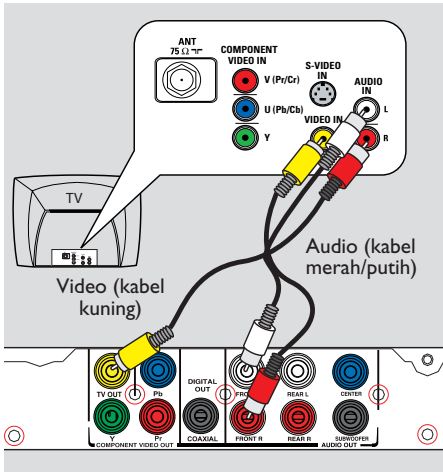

Langkah 1: Menyambung ke televisyen

Sambungan ini membolehkan anda melihat main balik video dari unit ini. Anda hanya perlu memilih **satu** dari opsiyen di bawah untuk membuat sambungan video.

- Bagi TV biasa, ikut opsiyen 1.
- Bagi TV imbas progresif, ikut opsiyen 2.

Opsyen 1: Menggunakan bicu Video Komposit (CVBS)

Anda boleh menyambung unit ini kepada TV melalui kabel video komposit yang memberi kualiti gambar yang baik.

- Sambung kabel audio/video (dibekalkan) dari bicu **TV OUT** dan **AUDIO OUT FRONT L/R** pada unit ini ke bicu input video (kuning) dan bicu input audio (merah/putih) pada TV anda.

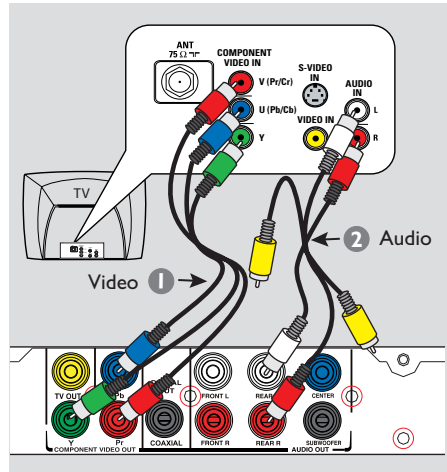

Opsyen 2: Menggunakan bicu Video Komponen (Y Pb Pr)

Kualiti video imbas progresif hanya tersedia apabila menggunakan sambungan Y Pb Pr dan TV imbas progresif diperlukan. Ia memberi kualiti gambar yang unggul semasa menonton filem DVD.

- 1 Sambungkan kabel video komponen (merah/biru/hijau - tidak dibekalkan) daripada bicu **Y Pb Pr** pada unit ini kepada bicu input video komponen yang sepadan (atau dilabel sebagai Y Pb/Cb Pr/Cr atau YUV) pada TV anda.
- 2 Sambung kabel audio/video (dibekalkan) dari bicu **AUDIO OUT FRONT L/R** pada unit ini ke bicu input audio (merah/putih) pada TV anda. Biarkan kabel video yang kuning tidak disambungkan.
- 3 Teruskan ke 'Bermula - Menyediakan ciri Imbas Progresif' untuk persediaan ciri progresif yang terperinci.

Sambungan Asas (bersambung)

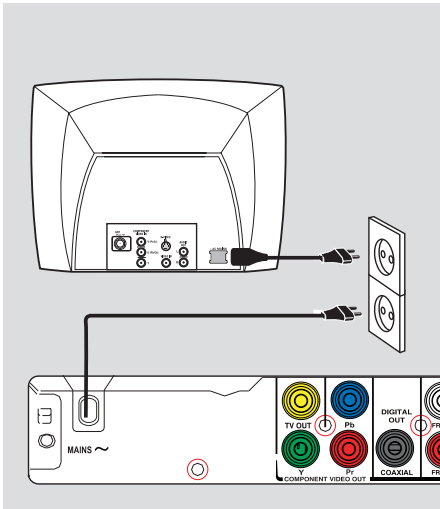

Bahasa Melayu

Langkah 2: Menyambung kord kuasa

Selepas semuanya disambung dengan baik, plagkan masuk kord kuasa AC ke dalam salur keluar kuasa.

Jangan buat atau ubah sebarang sambungan dengan kuasa masih terpasang.

Petua Berguna:

– Rujuk kepada plat jenis di belakang atau di bawah produk untuk pengenalpastian dan pengedaran bekalan.

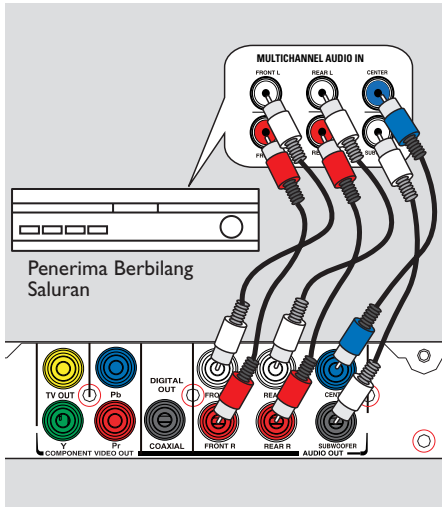

Menyambung ke Penerima Berbilang Saluran

Anda boleh menyambungkan unit ini kepada sistem audio saluran berbilang untuk menikmati bunyi saluran 5.1.

- 1 Sambungkan kabel audio (tidak dibekalkan) dari bicu **AUDIO OUT (FRONT L/R, REAR L/R, CENTER dan SUBWOOFER)** pada unit ini ke bicu input audio yang sepadan pada peranti penyambungan anda.
- 2 Untuk sambungan video, lihat 'Sambungan Asas - Langkah 1: Menyambung ke televisyen' untuk mendapatkan butiran.

Petua Berguna:

– Anda perlu menetapkan tetapan Output Audio yang sesuai. Jika tidak, tiada bunyi atau gangguan boleh terjadi. Lihat 'Pilihan Menu Persediaan - Halaman Persediaan Audio > Output Analog' untuk mendapatkan butiran.

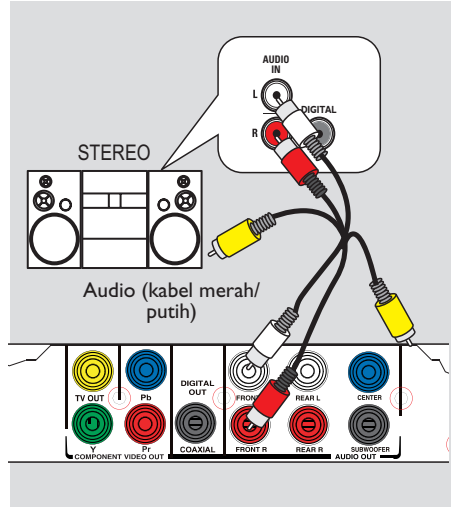

Menyambung kepada Sistem Stereo Analog

Anda boleh menyambungkan unit ini kepada sistem stereo dua saluran (contoh sistem mini, penerima analog) supaya dapat menikmati output bunyi stereo.

- 1 Sambung kabel audio/video (dibekalkan) dari bicu **AUDIO OUT FRONT L/R** pada unit ini ke bicu input audio (merah/putih) pada peranti sambungan anda. Biarkan kabel video yang kuning tidak disambungkan.
- 2 Untuk sambungan video, lihat 'Sambungan Asas - Langkah 1: Menyambung ke televisyen' untuk mendapatkan butiran.

Petua Berguna:

– Lihat 'Pilihan Menu Persediaan - Halaman Persediaan Audio' untuk tetapan audio yang optimum.

Sambungan Pilihan (bersambung)

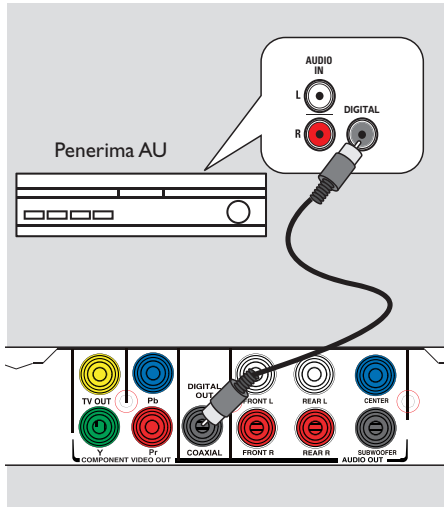

Menyambung ke Amplifier/ Penerima AV Digital



Anda boleh menyambung unit ini ke amplifier/
penerima AV agar dapat menikmati bunyi yang
berkualiti.

- 1 Sambungkan kabel sepaksi (tidak dibekalkan)
daripada bicu **COAXIAL DIGITAL OUT**
pada unit ini kepada bicu input sepaksi digital
pada peranti yang bersambung.
- 2 Untuk sambungan video, lihat 'Sambungan
Asas - Langkah 1: Menyambung ke televisyen'
untuk mendapatkan butiran.

Petua Berguna:

– Anda perlu menetapkan anggaran tetapan
Output Audio Digital. Jika tidak, tiada bunyi atau
gangguan boleh terjadi. Lihat 'Pilihan Menu
Persediaan - Halaman Persediaan Audio >
Persediaan Audio Digital' untuk mendapatkan
butiran.

Mencari saluran tontonan yang betul



- 1 Tekan  untuk menghidupkan unit ini.
- 2 Hidupkan TV dan cari saluran video masuk yang betul. Anda hendaklah melihat skrin latar belakang DVD yang biru.
 - Anda boleh pergi ke saluran paling rendah pada TV anda, kemudian tekan butang Saluran Ke Bawah pada kawalan jauh TV anda sehingga anda melihat saluran Video In.
 - Anda boleh menekan butang  berulang kali pada kawalan jauh TV anda.
 - Biasanya salauran ini terletak antara saluran terendah dan tertinggi dan mungkin dipanggil FRONT, A/V IN, VIDEO, dll.
 - Rujuk ke manual pengguna TV anda mengenai cara memilih input yang betul pada TV anda.
- 3 Jika anda menggunakan peranti luar, (seperti sistem audio atau penerima), hidupkannya dan pilih sumber input yang sesuai untuk output unit ini. Rujuk kepada manual pengguna untuk mendapatkan butiran.

Menetapkan keutamaan bahasa

Pilihan bahasa adalah berlainan bergantung pada negara atau daerah anda. Ia mungkin tidak sejajar dengan ilustrasi yang ditunjukkan dalam manual pengguna.

Bahasa paparan (OSD) pada skrin

Anda boleh menukar bahasa menu paparan pada skrin bagi unit ini. Bahasa menu akan tetap sebaik sahaja anda telah menyetapkannya.

- 1 Tekan **SETUP** pada kawalan jauh.
→ { **Halaman Persediaan Umum** } muncul.
- 2 Gunakan kekunci   untuk memilih { **Bahasa OSD** } dalam menu dan tekan .

Halaman Persediaan Umum	
Kunci Cakera	ENGLISH
Bahasa OSD	中文 (繁體)
Tidur	
Kelantangan	
Tunggu Sedia Auto	
Kod DivX(R) VOD	

- 3 Pilih bahasa dan tekan **OK** untuk pengesahan.

Bermula (bersambung)

Bahasa Menu Audio, Sari kata dan Cakera untuk main balik DVD

Anda boleh memilih tetapan bahasa keutamaan anda bagi main balik DVD. Jika bahasa yang dipilih dirakam pada cakera DVD, unit ini akan secara automatik memainkan cakera dalam bahasa tersebut. Jika tidak, bahasa lalai cakera akan digunakan.

- 1 Tekan **■** dua kali untuk menghentikan main balik (jika berkenaan), kemudian tekan **SETUP**.
- 2 Tekan **▶** berulang-ulang untuk memilih { **Halaman Keutamaan** }.
- 3 Guna kekunci **▲▼** untuk memilih satu daripada opsyen di bawah ini dan tekan **▶**.

Halaman Keutamaan	
Audio	Inggeris
Sarikata	Cina
Menu Cakera	Perancis
Ibu Bapa	Sepanyol
PBC	Portugis
Mp3/Jpeg Nav	Poland
Kata Laluan	Itali

{ **Audio** }

Pilih ini untuk menukar bahasa trek bunyi cakera.

{ **Sarikata** }

Pilih ini untuk menukar bahasa sari kata.

{ **Menu Cakera** }

Pilih ini untuk menukar bahasa menu cakera.

- 4 Guna kekunci **▲▼** untuk memilih bahasa dan tekan **OK** untuk mengesahkan.

Jika bahasa yang anda kehendaki tiada dalam senarai, kemudian pilih { Lagi }, kemudian gunakan pad kekunci angka 0-9 pada kawalan jauh untuk memasukkan kod bahasa 4-digit 'XXXX' (lihat 'Kod Bahasa') dan tekan **OK.**

- 5 Ulangi langkah 3 - 4 bagi tetapan bahasa yang lain.

Menyediakan ciri Imbas Progresif

(bagi TV Imbas Progresif sahaja)

Paparan imbas progresif memaparkan dua kali bilangan bingkai satu saat berbanding pengimbasan berjaln (sistem TV biasa). Dengan hampir dua kali ganda bilangan garisan, imbas progresif menawarkan resolusi dan kualiti gambar yang lebih tinggi.

Sebelum anda bermula...

– Pastikan anda telah menyambungkan unit ini kepada TV imbas progresif menggunakan sambungan Y Pb Pr (lihat 'Opsyen 2: Menggunakan bicu Video Komponen (Y Pb Pr)').

- 1 Hidupkan TV ke saluran tontonan yang betul bagi unit ini.
→ Pastikan mod imbas progresif TV dimatikan (atau ditetapkan ke mod berjaln). Rujuk pada manual pengguna TV anda.
- 2 Hidupkan unit ini dan tekan **SETUP** pada kawalan jauh.
- 3 Tekan ► berulang kali untuk memilih { **Halaman Sediaan Video** }.
- 4 Guna kekunci ▲▼ untuk memilih { **Progresif** } > { **Hidup** } dalam menu dan tekan **OK** untuk mengesahkan.

Halaman Sediaan Video	
Jenis TV	
Paparan TV	
Progresif	Hidup
Seting Gambar	Off

- 5 Baca mesej pemberitahuan pada TV dan sahkan tindakan anda dengan memilih { **OK** } dalam menu dan menekan **OK**.

Tidak terdapat gambar pada TV pada waktu ini sehingga anda menghidupkan mod imbas progresif pada TV anda.

- 6 Hidupkan mod imbas progresif TV anda, rujuk manual pengguna TV anda.
→ Satu mesej akan muncul pada TV anda.
- 7 Sahkan tindakan anda dengan memilih { **OK** } dalam menu dan menekan **OK**.
→ Persediaan kini telah selesai dan anda boleh mula menikmati gambar berkualiti tinggi.

Jika tiada gambar dipaparkan

- 1 Tekan ▲ untuk membuka dulang cakera.
- 2 Tekan **pada kekunci angka '1'** pada kawalan jauh.
→ Skrin latar belakang unit ini muncul.

Petua Berguna:

– Jika skrin kosong/herot benyot muncul, tunggu 15 saat bagi pemulihan automatik.
– Terdapat sesetengah TV imbas progresif yang tidak serasi sepenuhnya dengan unit ini, menghasilkan gambar yang tidak asli semasa memainkan balik cakera DVD VIDEO dalam mod imbas progresif. Dalam kes sedemikian, matikan ciri imbas progresif pada unit ini dan TV anda.

Operasi Cakera

Cakera boleh main





Unit ini memainkan:

- Cakera Serba Guna Digital (DVD)
- Video CD (VCD)
- Super Video CD (SVCD)
- DVD Boleh Rakam yang dimuktamadkan (DVD±R), DVD Boleh Tulis (DVD±RW)
- Cakera Kompak Audio (CD)
- Cakera MP3/ WMA
 - Lanjutan fail mesti '.mp3', '.wma'
 - format JPEG/ISO
 - Paparan 14 aksara maksimum.
 - Kadar bit disokong:
 - 32 – 320 kbps (MP3)
 - 32 – 192 kbps (WMA)
- Fail gambar (Kodak, JPEG) pada CD-R(W)/ DVD+R(W)
 - Lanjutan fail mesti '.JPG' dan bukan '.JPEG.'
 - format JPEG/ISO
 - Ia hanya boleh memaparkan gambar pegun standard DCF atau gambar JPEG.
- Fail DivX® pada CD-R(W)/DVD+R(W):
 - Lanjutan fail mesti '.AVI' atau '.MPG'.
 - DivX® Certified
 - Pampasan pergerakan tepat Q-pel
 - Main balik Pampasan Pergerakan Global (GMC).

Kod kawasan bagi cakera DVD

Cakera dan pemain DVD direka bentuk dengan mengambil kira sekatan tempatan. Sebelum memainkan cakera, pastikan cakera adalah bagi daerah yang sama dengan unit anda. Kod daerah bagi unit ini ditanda pada panel belakang.

Daerah	Cakera yang boleh dimainkan
A.S. dan daerah Kanada	 
Daerah U.K dan Eropah	 
Asia Pasifik, Taiwan, Korea	 
Australia, New Zealand, Latin America	 
Daerah Russia dan India	 
China, Kepulauan Calcos, Kepulauan Walls dan Futuna	 





Petua Berguna:

- Maksimum 10 sesi bagi CD dan 10 berbilang jidar bagi DVD, disokong.
- Untuk DVD-R dan DVD-RW berbilang jidar, hanya cakera yang muktamad disokong.

Nota:

- Jika ikon merencat  muncul pada skrin TV apabila butang ditekan, ia bermakna fungsi tidak tersedia pada cakera semasa atau pada waktu kini.
- Jangan sekali-kali letakkan apa-apa objek selain cakera di atas petak cakera. Membuat demikian boleh menyebabkan kerosakan pada pemain cakera.

Memainkan cakera



- 1 Tekan  untuk menghidupkan unit ini.
- 2 Hidupkan TV ke saluran tontonan yang betul bagi unit ini.
- 3 Tekan  untuk membuka dulang cakera.
- 4 Muatkan cakera pada dulang cakera dan tekan .
→ Pastikan label cakera menghadap anda.
- 5 Main balik bermula secara automatik.
→ Jika tidak, tekan .
→ Lihat halaman berikut bagi mendapatkan lebih banyak opsyen main balik dan ciri.

Petua Berguna:



- Jangan tutup dulang cakera secara manual.
- Jika anda menghadapi masalah memainkan cakera tertentu, keluarkan cakera tersebut dan cuba yang lain. Cakera yang tidak diformat dengan betul tidak boleh dimainkan pada unit ini.
- Sesetengah cakera tidak boleh dimainkan pada pemain ini disebabkan oleh tatarajah dan sifat cakera, atau kerana keadaan rakaman dan perisian pengarang yang telah digunakan.

Kawalan main balik asas





Menjeda main balik

- Semasa main balik, tekan .
→ Untuk menyambung main balik, tekan .





Memilih trek/bab/tajuk lain

- Tekan  /  atau gunakan pad kekunci angka 0-9 untuk memasukkan nombor trek/bab/tajuk.
→ Jika mod trek ulang adalah aktif, tekan  lagi sekali untuk memainkan semula trek/bab/tajuk yang sama.

Mencari mundur/hadapan (tidak berkenaan untuk JPEG)

- Tekan dan tahan  / .
→ Sambil mencari, tekan  /  berulang kali untuk memilih kelajuan carian yang berlainan (2X, 4X, 8X, 16X, 32X).
→ Untuk menyambung semula main balik biasa, tekan .

Bermain dalam mod gerak perlahan (tidak berkenaan untuk CD/WMA/MP3/JPEG)

- Semasa main balik, tekan  /  untuk memulakan permainan gerak perlahan.
→ Bunyi akan dibisukan. Tekan  /  berulang kali untuk memilih kelajuan permainan yang berlainan (1/2, 1/4, 1/8, 1/16).
Catatan: Main balik pergerakan ke belakang yang perlahan hanya boleh dilakukan untuk DVD.
→ Untuk menyambung semula main balik biasa, tekan .

Menghentikan main balik

- Tekan .

Operasi Cakera (bersambung)

Petua Berguna:

- Untuk cakera video, main balik sentiasa bermula semula dari tempat ia terakhir dihentikan walaupun cakera telah dikeluarkan atau unit berada dalam mod siap sedia. Untuk memulakan main balik dari awal, tekan **◀◀**. semasa mesej 'Main balik dari awal, tekan -SBLM-' muncul pada TV.
- Gambar skrin bermula secara automatik jika main balik cakera dihentikan atau dijadakan selama kira-kira 5 minit.

Lain-lain ciri main balik untuk cakera video

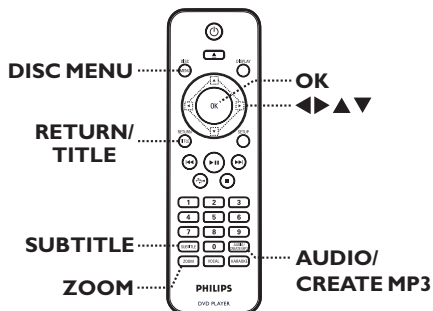

Nota:

Ciri beroperasi yang dihuraiakan di sini mungkin tidak mungkin bagi cakera tertentu. Sentiasa merujuk pada arahan yang dibekalkan bersama cakera.

Menggunakan Menu Cakera

Bergantung pada cakera, menu mungkin muncul pada skrin TV sebaik sahaja anda memuatkan cakera.

Untuk memilih ciri main balik

- Guna **▲▼◀▶** atau **pad kekunci angka 0-9** pada kawalan jauh, kemudian tekan **OK** untuk memulakan main balik.

Untuk mengakses atau mengeluarkan menu

- Tekan **DISC MENU** pada kawalan jauh.

Menukar bahasa trek bunyi

Operasi ini hanya berjalan bagi DVD dengan berbilang bahasa trek bunyi atau VCD/SVCD dengan berbilang saluran audio.

Untuk DVD

- Tekan **AUDIO/CREATE MP3** berulang kali untuk memilih bahasa audio yang tersedia.

Untuk VCD/SVCD

- Tekan **AUDIO/CREATE MP3** berulang kali untuk memilih saluran audio yang tersedia yang dibekalkan oleh cakera.

Menukar bahasa sari kata

Operasi ini hanya berjalan dengan DVD yang mempunyai berbilang bahasa sari kata. Anda boleh menukar bahasa yang anda kehendaki semasa memainkan DVD.

- Tekan **SUBTITLE** berulang kali untuk memilih bahasa sari kata yang berlainan.

Menzum masuk/keluar

Pilihan ini membolehkan anda zum masuk atau keluar gambar pada TV dan untuk pan melalui gambar.

- 1 Semasa main balik, tekan **ZOOM** berulang kali untuk memilih faktor zum berlainan.
→ Main balik berterusan.
- 2 Guna kekunci ▲▼◀▶ untuk pan melalui imej dizum.
- 3 Tekan **ZOOM** berulang kali untuk kembali ke saiz yang asal.

Kawalan Main balik (VCD/SVCD)

Main balik Kawalan Main balik (PBC) membenarkan anda memainkan VCD/SVCD secara interaktif, mengikut menu pada paparan.

Bagi VCD dengan ciri PBC (versi 2.0 sahaja) dan SVCD

- Tekan **DISC MENU** untuk menghidupkan atau mematikan mod PBC.
→ Jika mod PBC dihidupkan, menu PBC (jika tersedia) muncul pada TV.
→ Jika mod PBC dimatikan, ia melangkaui menu PBC dan main balik daripada trek yang pertama.
- Jika mod PBC dihidupkan, menekan **RETURN/TITLE** semasa main balik akan mengembalikan kepada menu PBC.

Petua Berguna:

- Anda tidak boleh menggunakan pad kekunci nombor 0-9 untuk memilih trek jika mod PBC dihidupkan.

Operasi Cakera (bersambung)

Menggunakan opsyen menu paparan

Unit ini boleh memaparkan maklumat main balik cakera (contoh, tajuk atau nombor bab, masa main telah lalu, bahasa audio/sarikata) dan beberapa operasi boleh dibuat tanpa mengganggu main balik cakera.

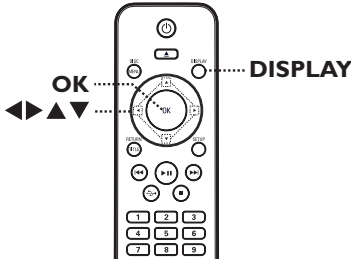

- 1 Semasa main balik, tekan **DISPLAY** berulang kali pada kawalan jauh.
→ Maklumat cakera yang tersedia muncul pada TV.

(DVD)

Menu	▶		
Tajuk	01/01		
Bab B'lalu	01/01		
Audio	5.1CH	Lain	▼
Sarikata	Off		
Kdr bit 61 ■■■■■■ TT Berlalu 0:48:59			

(VCD/SVCD)

Menu	▶		
TREK	01/21		
Masa Cakr.	1:12:32		
Masa Trek	0:02:29		
Ulang ab	Off	▼	
Kdr bit 61 ■■■■■■ Jumlah Berlalu 0:48:59			

- 2 Gunakan kekunci ▲▼ untuk melihat maklumat dan tekan **OK** untuk mengakses.
- 3 Gunakan **pad kekunci nombor 0-9** untuk memasukkan nombor/masa atau gunakan kekunci ▲▼ untuk membuat pilihan.
- 4 Tekan **OK** untuk mengesahkan.
→ Main balik beralih ke operasi yang dipilih.

Memilih tajuk/bab/trek

Pilihan ini membenarkan anda melangkau ke tajuk/bab/trek tertentu pada cakera semasa.

- 1 Beralih ke pilihan { Tajuk } / { Bab B'lalu } atau { TREK } dalam menu paparan dan tekan ▶.
- 2 Gunakan **pad kekunci nombor 0-9** untuk memasukkan nombor yang sah.
→ Main balik melangkau kepada operasi yang dipilih.

Menukar sudut kamera

Pilihan ini hanya tersedia bagi DVD yang mengandungi urutan yang dirakam dari sudut kamera yang berlainan. Ini membolehkan anda melihat gambar dari sudut yang berlainan.

- 1 Beralih ke { Sudut } dalam menu paparan dan tekan ▶.
- 2 Gunakan **pad kekunci 0-9** untuk memasukkan nombor yang sah.
→ Main balik bertukar kepada sudut yang dipilih.

Mencari mengikut masa

Opsyen ini membenarkan anda melangkau ke tempat tertentu pada cakera semasa.

- 1 Beralih ke { Masa TT / Masa CH / Masa Cakera / Masa Trek } dalam menu paparan dan tekan ►.
- 2 Gunakan **pad kekunci nombor 0-9** untuk memasukkan masa main balik harus bermula (contoh 0:34:27).
→ Main balik melangkau kepada masa yang dipilih.

Melihat masa bermain

Ia menunjukkan masa paparan yang tinggal/ telah berlalu bagi cakera semasa.

- 1 Beralih ke { Paparan Masa } pada paparan menu dan tekan ►.
→ Maklumat dan paparan berbeza bergantung pada jenis cakera.

Untuk DVD

Paparan	Perihal
Tajuk/Bab yang Berlalu	Masa bermain yang berlalu bagi Tajuk atau Bab.
Tajuk/Bab yang Tinggal	Baki masa bermain bagi Tajuk atau Bab.

Untuk VCD/SVCD

Paparan	Perihal
Jumlah/Masa Berlalu Tunggol	Masa bermain yang telah berlalui bagi cakera atau trek.
Tinggal Jumlah/ Tunggol	Baki masa bermain bagi Cakera atau Trek.

Fungsi pratonton (VCD/SVCD/DVD sahaja)

Fungsi ini membenarkan anda mempratonton kandungan cakera VCD/SVCD/DVD.

- 1 Beralih ke { Pratonton } dalam menu paparan dan tekan ►.
→ Menu pratonton muncul.

(DVD)



(VCD/SVCD)



- 2 Gunakan kekunci ▲▼ untuk memilih satu daripada jenis pratonton dan tekan **OK**.
→ Gambar imej kecil bagi setiap segmen muncul pada TV.

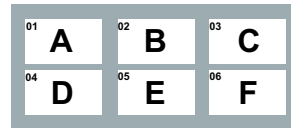

- Untuk pergi ke halaman sebelum atau seterusnya, tekan ◀◀/ ▶▶.
- 3 Gunakan kekunci ▲▼◀▶ untuk memilih gambar imej kecil dan tekan **OK** untuk memulakan main balik dari situ.

Operasi Cakera (bersambung)

Memilih pelbagai fungsi ulang

Fungsi ini membolehkan anda memilih opsyen main ulang yang berlainan.

Untuk DVD/VCD/SVCD

- 1 Beralih ke { Ulang } dalam menu paparan dan tekan ►.

DVD

- Bab (ulang bab semasa)
- Tajuk (ulang tajuk semasa)
- Semua (ulang keseluruhan cakera)
- Mati (keluar mod ulang)

VCD/SVCD

- Trek (ulang trek semasa)
- Semua (ulang keseluruhan cakera)
- Mati (keluar mod ulang)

Untuk Audio CD

- 1 Tekan **DISPLAY** berulang kali untuk memilih { Mati }, kemudian tekan ◀/▶ untuk memilih mod ulang yang berikut.
 - Trek (ulang trek semasa)
 - Semua (ulang keseluruhan cakera)
 - Mati (keluar mod ulang)

Untuk MP3/WMA/JPEG/DivX®

- 1 Dalam mod berhenti, tekan **DISPLAY** berulang kali untuk memilih mod ulang yang berikut.
 - Tunggal (ulang fail semasa sekali)
 - Ulang Satu (ulang fail semasa)
 - Ulang Folder (ulang semua fail dalam folder semasa)
 - Folder (ulang semua fail dalam folder)

Petua Berguna:

- Ulang main balik tidak boleh dibuat pada VCD atau SVCD apabila mod PBC dihidupkan.

Mengulangi segmen tertentu (A-B)

- 1 Beralih ke { Ulang ab } dalam menu paparan.
- 2 Tekan **OK** di titik mula.
- 3 Tekan **OK** sekali lagi untuk menamatkan bahagian.
 - Bahagian tersebut akan ulang berterusan.
- 4 Tekan **OK** sekali lagi untuk menyambung semula main balik biasa.

Petua Berguna:

- Bahagian yang ditandakan untuk main balik ulang hanya boleh dibuat dalam trek/bab yang sama.

Ciri CDAudio Khas

Ia adalah opsyen carian masa bagi main balik CD audio. Main balik melangkau kepada masa yang anda masukkan, dalam cakera atau trek.

- 1 Semasa main balik, tekan **DISPLAY** berulang kali untuk togol antara opsyen input yang berlainan.

Paparan	Perihal
Pergi Ke Cakera	Carian masa dalam cakera.
Pergi Ke Trek	Carian masa dalam trek.
Pilih Trek	Pilih nombor trek.

- 2 Gunakan **pad kekunci 0-9** untuk memasukkan masa main balik harus bermula (minit:saat).
➔ Main balik melangkau kepada masa yang dipilih.

Memainkan cakera DivX®

Unit ini menyokong main balik filem DivX yang anda boleh salin dari komputer anda ke cakera boleh rakam. Lihat 'Pilihan Menu Persediaan - { Halaman Persediaan Umum > Kod DivX(R) VOD }' untuk mendapatkan butiran.

- 1 Masukkan cakera DivX.
- 2 Gunakan kekunci **▲▼** untuk memilih fail yang anda hendak mainkan.
- 3 Tekan **OK** untuk memulakan main balik.

Semasa main balik;

- Jika cakera DivX mempunyai sari kata berbilang bahasa, anda boleh menekan **SUBTITLE** pada kawalan jauh untuk menukar bahasa sari kata.
- Jika tajuk DivX mempunyai trek audio yang berlainan, anda boleh menekan **AUDIO/CREATE MP3** pada kawalan jauh untuk menukar strim audio.

Petua Berguna:

- Fail sari kata dengan lanjutan nama fail berikut (.srt, .smi, .sub, .ssa, .txt) disokong tetapi tidak muncul pada menu navigasi fail.
- Nama fail sari kata (.sub) perlu disimpan di bawah nama fail yang sama seperti filem (.avi) dalam folder yang sama.

Operasi Cakera (bersambung)

Memainkan fail imej JPEG (pertunjukan slaid)

Sebelum anda bermula...

Hidupkan TV anda ke saluran Video In yang betul. Lihat 'Mencari saluran tontonan yang betul' bagi mendapatkan butiran.

- Muatkan CD foto JPEG (CD Gambar Kodak, JPEG).
 - Menu gambar muncul pada TV.
 - Bagi cakera Kodak, pertunjukan slaid bermula secara automatik.
 - Tekan **▶▶** untuk memulakan main balik pertunjukan slaid.
- Semasa main balik pertunjukan slaid:
- Tekan **▶▶** untuk menjeda atau menyambung semula main balik.
 - Tekan **◀◀ / ▶▶** untuk memainkan fail lain dalam folder.

Petua Berguna:

– Ia mungkin mengambil masa yang lebih lama untuk memaparkan kandungan cakera disebabkan bilangan besar lagu, gambar yang dikompilasikan ke dalam satu cakera.

Format fail yang disokong:

- Lanjutan fail mestilah '*.JPG' dan bukannya '*.JPEG'.
- Unit ini hanya boleh memaparkan gambar kamera digital menurut format JPEG-EXIF, yang biasa digunakan oleh hampir semua kamera digital. Ia tidak boleh memaparkan Motion JPEG, progresif JPEG dan lain-lain format JPEG, atau gambar dalam format selain JPEG, atau klip bunyi berkaitan gambar.

Pratonton fungsi

- 1 Semasa main balik, tekan **DISPLAY**.
 - 12 gambar imej kecil akan dipaparkan pada TV.



- 2 Tekan **◀◀ / ▶▶** untuk memaparkan gambar pada halaman sebelum/seterusnya.
- 3 Gunakan **▲▼◀▶** untuk memilih salah satu gambar dan tekan **OK** untuk memulakan main balik.
- 4 Tekan **DISC MENU** untuk kembali ke menu CD Gambar.

Zumkan gambar

- 1 Semasa main balik, tekan **ZOOM** berulang kali untuk memilih faktor zum berlainan.
- 2 Guna kekunci **▲▼◀▶** untuk pan melalui imej dizum.

Terbalikkan/Putarakan gambar

- Semasa main balik, guna kekunci **▲▼◀▶** untuk memutarakan/terbalikkan gambar pada TV.

Tindakan	Kawalan jauh
terbalikkan gambar secara menegak.	▲
terbalikkan gambar secara mendatar.	▼
putarakan gambar melawan arah jam.	◀
putarakan gambar mengikut arah jam.	▶

Memainkan cakera MP3/WMA

Unit ini boleh memainkan balik kebanyakan fail MP3 dan WMA yang dirakam pada cakera boleh rakam atau CD komersial.

Sebelum anda bermula...

Hidupkan TV anda ke saluran Video In yang betul. Lihat 'Mencari saluran tontonan yang betul' bagi mendapatkan butiran.

- 1 Masukkan cakera MP3/WMA.
→ Masa membaca cakera mungkin melebihi 30 saat kerana tatarajah direktori/fail yang kompleks.
→ Menu cakera muncul pada TV.

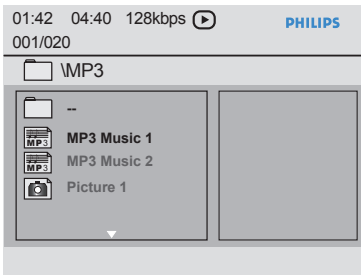

- 2 Jika menu utama mengandungi berbagai folder, gunakan kekunci ▲▼ untuk memilih folder yang dikehendaki dan tekan **OK** untuk membuka folder.
- 3 Gunakan kekunci ▲▼ untuk memilih fail dan tekan **OK** untuk memulakan main balik.
→ Main balik bermula dari fail yang dipilih dan berterusan sehingga ke akhir folder.

Semasa main balik:

- Tekan **◀◀/▶▶** untuk main balik fail lain dalam folder semasa.
- Tekan **◀/▶** berulang kali untuk mengundur/ memaju carian pada fail dengan laju.
- Untuk memilih folder lain dari cakera ini, gunakan kekunci **▲▼** untuk menavigasi balik ke menu punca.
- 4 Untuk berhenti main balik, tekan **■**.

Petua Berguna:

- Anda boleh menetapkan pada paparkan atau langkau folder apabila anda memuat cakera MP3/JPEG. Tekan **PERSEDIAAN**, kemudian pergi ke { Halaman Keutamaan > Mp3/Jpeg Nav }.
- Adalah biasa mengalami 'langkau' sekali sekala semasa mendengar cakera MP3/WMA disebabkan ketidak jelasan kandungan digital cakera semasa memuat turun internet.

Operasi Cakera (bersambung)

Memainkan muzik dan fail foto secara serentak

Anda boleh mencipta main balik pertunjukan slaid muzikal jika cakera mengandungi kedua-dua fail muzik MP3/WMA dan fail gambar JPEG.

- 1 Muatkan cakera yang mengandungi kedua-dua fail MP3/WMA dan JPEG.
- 2 Gunakan ▲▼ untuk memilih fail MP3/WMA dari menu cakera dan tekan **OK** untuk memulakan main balik .
- 3 Semasa main balik MP3/WMA, gunakan kekunci ▲▼ untuk memilih fail JPEG dari menu cakera dan tekan **OK**.
→ Pertunjukan slaid bermula dan berterusan sehingga akhir folder atau album foto.
- 4 Untuk menghentikan main balik serentak, tekan ■ dua kali.

Petua Berguna:

- Sesetengah fail pada Kodak atau cakera JPEG mungkin herot benyot semasa main balik kerana penatarajahan dan sifat cakera.
- Semasa main balik serentak, memaju/mengundur cepat atau memaju/mengundur perlahan tidak tersedia.

Pengendalian Karaoke

Memainkan cakera Karaoke

Sebelum anda bermula...

Hidupkan TV anda ke saluran Video In yang betul. Tekan AV, VIDEO, SELECT atau butang  pada kawalan jauh TV anda sehingga anda melihat latar belakang biru DVD.

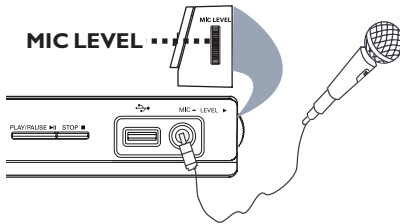

- 1 Sambungkan mikrofon (tidak dibekalkan) dengan bicu **MIC** pada panel hadapan unit ini.
- 2 Muatkan cakera karaoke.
 - Jika menu cakera muncul, gunakan kekunci **▲▼◀▶** untuk membuat pilihan anda dan tekan **OK** untuk memulakan main balik.
- 3 Tekan **KARAOKE** pada kawalan jauh berulang kali untuk memilih { MIC HIDUP/MATI }.
 - Gunakan kekunci **◀▶** untuk { HIDUP } atau { MATI } kan mikrofon.
- 4 Laraskan kelantangan mikrofon ke atas atau ke bawah dengan menggunakan **MIC LEVEL** pada panel sisi unit tersebut.
- 5 Tekan **VOCAL** berulang kali untuk togol antara pelbagai mod audio.
 - Anda boleh mematikan vocal atau menukar mod audio bagi cakera karaoke.
 - Mula menikmati karaoke.

Petua Berguna:

– Sebelum menyambungkan mikrofon, tetapkan kelantangan mikrofon pada paras minimum untuk mengelakkan lolongan.

Menggunakan pilihan Menu Karaoke

- 1 Tekan **KARAOKE** pada kawalan jauh berulang kali untuk mengakses menu karaoke.

{ MIC }

– Gunakan kekunci **◀▶** untuk { HIDUP } atau { MATI } kan mikrofon.

{ Kelantangan }

– Gunakan kekunci **◀▶** untuk melaraskan tahap kelantangan antara 0 ~ 20. Pilih { 0 } untuk nada terendah dan { 20 } untuk nada tertinggi.

{ Gema }

– Gunakan kekunci **◀▶** untuk melaraskan tahap gema antara 0 ~ 20.

{ Kekunci }

– Gunakan kekunci **◀▶** untuk melaraskan tahap nada antara -16 ~ +16 yang sepadan dengan suara anda.

{ Pemarkahan Karaoke }

– Gunakan kekunci **◀▶** untuk memilih kadar pemarkahan: { Mati }, { Asas }, { Pertengahan } atau { Lanjut }.

Cacatan: Jika anda mendapat 30 markah ke atas di akhir lagu, markah karaoke akan muncul pada TV. Tekan **OK** untuk keluar dari pemarkahan dan menyambung sesi karaoke.



Petua Berguna:

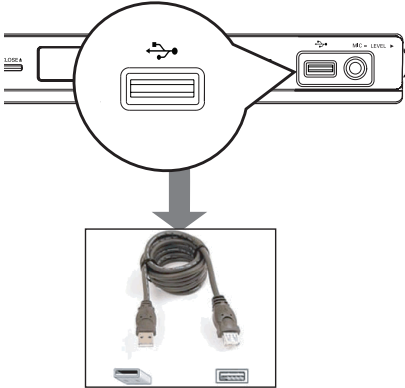

– Fungsi markah karaoke hanya tersedia untuk cakera DVD dan VCD.

Pengendalian USB

Anda boleh memainkan atau melihat fail data (JPEG, MP3, WMA atau DivX®) dalam pemacu denyar USB. Walaubagaimana pun, mengedit atau menyalin fail data ini tidak boleh dibuat.



- 1 Sambungkan pemacu denyar USB secara langsung kepada bicu  pada unit ini.
- 2 Mesej muncul pada TV apabila peranti dikesan.
- 3 Tekan  pada kawalan jauh untuk mengakses data dalam pemacu.

- 4 Gunakan kekunci   untuk memilih fail yang dikehendaki dan tekan **OK** untuk memulakan main balik.
- Untuk mendapatkan lebih maklumat mengenai main balik, lihat 'Memainkan cakera DivX®, 'Memainkan fail imej JPEG (pertunjukan slaid)' atau 'Memainkan cakera MP3/WMA' untuk mendapatkan lebih butiran.
- 5 Tekan **■** untuk menghentikan main balik.
- 6 Tekan  pada kawalan jauh untuk keluar dari menu dan beralih ke mod cakera.
→ Anda boleh mengeluarkan peranti USB sekarang.

Petua Berguna:

- Bicu USB tidak menyokong sambungan peranti USB yang lain kecuali ke pemacu flash USB.
- Unit ini hanya boleh menyokong sehingga maksimum 300 folder dan 648 fail.
- Apabila peranti USB tidak muat ke dalam bicu USB, kabel panjang USB (tidak dibekalkan) diperlukan.
- Fail dilindungi hak cipta tidak boleh dimainkan.

Membuat CD audio ke format MP3

Ciri ini membolehkan anda menukar trek audio dari CD audio kepada format MP3. Fail MP3 yang dibuat disimpan dalam peranti USB anda.

- 1 Sambungkan pemacu denyar USB secara langsung kepada bicu  pada unit ini.
- 2 Muatkan CD audio.
- 3 Semasa main balik, tekan **AUDIO/CREATE MP3** pada kawalan jauh.
- 4 Baca mesej pada TV dan sahkan tindakan anda dengan memilih { **YA** } di dalam menu, kemudian tekan **OK**.
 - Menu Buat MP3 muncul.
 - Jika peranti USB penuh, mesej amaran akan dipaparkan.

Buat MP3			
OPTIONS		TREK	
Kepntsn	Biasa	TREK01	04:14
Kdr bit	128kbps	TREK02	04:17
CRT ID3	Ya	TREK03	03:58
Peranti	USB 1	TREK04	04:51
RINGKASAN		TREK05	03:53
Dipilih	0	TREK06	04:09
Jumlah Masa	00:00	TREK07	04:38
Mula	Keluar	Pih semua	Jgn Pih smua

- 5 Tentukan keperluan anda untuk membuat fail MP3 dalam menu { **OPTIONS** } kemudian tekan **OK**.

{ **Kepntsn** }

Pilih kelajuan pembuatan.

{ Biasa }	Kelajuan biasa. Catatan: Anda boleh mendengar main balik semasa membuat trek audio.
{ Pantas }	Kelajuan pantas.

{ **Kdr bit** }

Pilih kadar bit membuat. Tetap lalai ialah 128 kbps.

{ **CRT ID3** }

Membuat maklumat ID3.

{ Ya }	Maklumat ID3 termasuk dalam fail MP3.
{ Tidak }	Tiada maklumat ID3.

{ **Peranti** }

Fail MP3 yang dibuat akan disimpan dalam peranti USB ini.

- 6 Beralih ke menu { **TREK** } dan gunakan kekunci **▲▼** untuk memilih trek yang anda hendak buat, kemudian tekan **OK**.
 - Untuk memilih semua trek, beralih ke { **Pih semua** } di dalam menu dan tekan **OK**.
 - Untuk menyahpilih semua trek, beralih ke { **Jgn Pih smua** } di dalam menu dan tekan **OK**.
- 7 Untuk mula membuat trek, beralih ke { **Mula** } di dalam menu dan tekan **OK**.
 - Menu proses membuat muncul.
 - Jika peranti USB penuh, mesej amaran akan dipaparkan.
 - Folder baru dibuat secara automatik dalam peranti USB untuk menyimpan semula fail MP3 yang baru.

Catatan: Jika anda menekan salah satu butang pada panel hadapan atau pada kawalan jauh (**STANDBY-ON, STOP ■, OPEN/CLOSE ▲, ⏪, ▲, ■, AUDIO/CREATE MP3** atau **OK**) semasa proses membuat, mesej 'Adakah anda hendak berhenti Membuat MP3 sekarang?' muncul pada skrin TV. Pilih { **Batalan** } untuk terus membuat proses.
- 8 Untuk keluar dari menu, beralih ke { **Keluar** } dalam menu dan tekan **OK**.

Petua Berguna:

- DTS CD dan CD yang dilindungi hak cipta tidak boleh dibuat pada format MP3.
- Peranti USB yang dilindung tulis atau yang dilindungi kata laluan tidak boleh digunakan untuk menyimpan fail MP3.

Pilihan Menu Persediaan

Mengakses menu persediaan

Anda boleh menukar tetapan dalam unit ini untuk disesuaikan dengan keperluan anda yang tertentu.

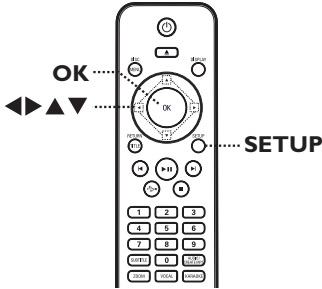

Halaman Persediaan Umum

- Kunci Cakera
- Bahasa OSD
- Tidur
- Kelantangan
- Tunggu Sedia Auto
- Kod DivX(R) VOD

Lihat 'Halaman Persediaan Umum' dalam bab ini.

Halaman Sediaan Audio

- Output Analog
- Sediaan Aud Dig.
- Mod Bunyi
- Sediaan Speaker
- Sampelnaik Cakera
- Mod Malam

Lihat 'Halaman Persediaan Umum' dalam bab ini.

Halaman Sediaan Video

- Jenis TV
- Paparan TV
- Progresif
- Seting Gambar

Lihat 'Halaman Persediaan Video' dalam bab ini.

Halaman Keutamaan

- Audio
- Sarikata
- Menu Cakera
- Ibu Bapa
- PBC
- Mp3/Jpeg Nav
- Kata Laluan

Lihat 'Halaman Keutamaan' dalam bab ini.

- 1 Tekan **SETUP** pada kawalan jauh.
→ Menu persediaan muncul.
- 2 Guna kekunci ◀▶ untuk memilih satu daripada menu persediaan.
 - Jika anda tidak boleh mengakses { Halaman Keutamaan }, tekan **SETUP** untuk keluar dari menu. Kemudian tekan ■ dua kali sebelum anda menekan **SETUP** sekali lagi.
- 3 Guna kekunci ▲▼ untuk memilih pilihan persediaan dan tekan ▶ untuk mengakses.
- 4 Pilih tetapan yang anda ingin tukar dan tekan **OK** untuk mengesahkannya dan pergi balik ke item yang dipilih sebelumnya.
 - Arahan dan penjelasan bagi opsyen disediakan pada halaman berikut.
 - Jika opsyen dalam menu dikelabukan, ia bermakna tetapan itu tidak tersedia atau tidak boleh ditukar dalam keadaan semasa.
- 5 Untuk keluar, tekan **SETUP**.

Pilihan Menu Persediaan (bersambung)

Halaman Persediaan Umum (opsyen yang bergaris bawah adalah tetapan lalai kilang)

Kunci Cakera

Tidak semua cakera dinilai atau dikod oleh pembuat cakera. Anda boleh menyekat cakera tertentu dari dimainkan dengan fungsi kunci cakera. Sehingga 20 cakera boleh dikunci.

- { **Kunci** } – Untuk menyekat main balik cakera semasa. Akses seterusnya kepada cakera yang dikunci memerlukan kata laluan enam digit. Kata laluan lalai adalah '136900' (lihat { Halaman Keutamaan - Kata laluan }).
- { **Buka** } – Semua cakera boleh dimainkan.

Bahasa OSD

Pilih bahasa menu bagi paparan pada skrin unit ini.

Tidur

Pemasa tidur membolehkan unit beralih ke mod siap sedia secara automatik selepas masa pratetap yang dipilih.

- { **15/30/45/60 min** } – Pilih minit pratetap bagi menukar unit ini ke mod siap sedia secara automatik.
- { **Mati** } – Matikan mod tidur.

Kelantangan

Ciri ini membolehkan anda melaraskan paras kelantangan.

Gunakan ◀▶ untuk menetapkan paras kelantangan antara 00 ~ 20.

Tunggu Sedia Auto

Pilih ini untuk menukar unit ini ke mod siap sedia apabila ia tidak digunakan buat sesuatu tempoh masa.

- { **Hidup** } – Tukar ke mod siap sedia kuasa rendah apabila main balik telah dihentikan atau dijeda lebih dari 15 minit.
- { **Mati** } – Matikan kod siap sedia automatik.

Kod DivX(R) VOD

Philips menyediakan anda kod pendaftaran DivX® VOD (Video Apabila Diminta) yang membenarkan anda menyewa atau membeli video dari perkhidmatan DivX® VOD di www.divx.com/vod. Semua video yang telah dimuat turun dari DivX® VOD hanya boleh dimainkan semula pada unit ini.

Tekan ▶ untuk melihat kod pendaftaran dan tekan **OK** untuk keluar.

Pilihan Menu Persediaan (bersambung)

Halaman Persediaan Audio (opsyen yang bergaris bawah adalah tetapan lalai kilang)

Output Analog

Tetapan ini hanya diperlukan jika anda telah menyambungkan output audio unit ini pada peranti stereo atau TV dengan menggunakan bicu output analog.

- { **LT/RT** } – Peranti yang disambungkan mempunyai penyahkod Dolby Pro Logic terbina dalam. Ia boleh menyampaikan bunyi surround melalui dua pembesar suara.
- { **Stereo** } – Peranti yang disambungkan hanya boleh mengoutput audio stereo melalui dua pembesar suara.
- { **V SURR** } – Untuk kesan bunyi surround maya.
- { **Berbilang Saluran** } – Dayakan output berbilang saluran.

Sediaan Aud Dig.

Tetapan ini hanya dikehendaki jika anda telah menyambungkan output audio unit ini ke amplifier/penerima dengan menggunakan bicu output digital.

- { **Output Digital** } – { **SPDIF Mati** }
Nyahdayakan output audio digital. Pilih ini jika anda telah menggunakan bicu audio analog untuk menyambungkan unit ini ke sistem TV atau Stereo.
- { **SEMUA** }
Peranti yang bersambung menyokong format audio berbilang saluran. Format audio digital akan dioutput seperti mana pada cakera.
- { **PCM Sahaja** }
Peranti yang disambung tidak menyokong format berbilang saluran. Semua isyarat audio adalah di downmix ke format PCM (2-saluran).
- { **Output LPCM** } – { **48 K** }
Pilih ini untuk memainkan rakaman cakera pada kadar pensampelan 48kHz.
- { **96 K** }
Dayakan output 96 kHz pada audio digital jika amplifier/penerima serasi dengan audio kadar pensampelan tinggi (88.2 / 96 kHz). Walau bagaimanapun, jika bunyi outputnya herot atau tiada bunyi, tukarkan tetapan ke '48 K' dengan segera.

Catatan: Output LPCM hanya boleh dipilih apabila { PCM Sahaja } diaktifkan. Lebih tinggi kadar pensampelan, lebih baik kualiti bunyi.

Pilihan Menu Persediaan (bersambung)

Halaman Persediaan Audio (opsyen yang bergaris bawah adalah tetapan lalai kilang)

Mod Bunyi

Pilih jenis kesan bunyi digital yang prasetkan yang boleh disepadankan dengan kandungan cakera atau mengoptimumkan bunyi gaya muzik yang anda sedang mainkan.

- { **3D** } – Ia menyediakan pengalaman bunyi surround maya melalui saluran audio kiri dan kanan. Opsyen yang tersedia adalah: { Mati }, { Ruang Duduk }, { Dewan }, { Arena } dan { Gereja }.
- { **Mod Wayang** } – Kesan bunyi filem. Opsyen yang tersedia adalah: { Mati }, { Sci-Fi }, { Aksi }, { Drama } dan { Konsert } effect.
- { **Mod Muzik** } – Kesan bunyi muzik. Opsyen yang tersedia adalah: { Mati }, { Digital }, { Rok }, { Klasik } dan { Jazz }.

Sediaan Speaker

Fungsi ini membolehkan anda melaraskan masa tunda (pembesaran suara tengah dan belakang sahaja) dan tahap kelantangan untuk pembesaran suara berasingan. Pelarasan ini membolehkan anda mengoptimumkan bunyi menurut persekitaran dan persediaan anda.

{ **Speaker Depan** } – { **Besar** }

Apabila bersambung, pembesaran suara boleh mengeluarkan isyarat frekuensi rendah di bawah 120 Hz.

– { **Kecil** }

Apabila bersambung, pembesaran suara tidak boleh mengeluarkan isyarat frekuensi rendah di bawah 120 Hz.

Halaman Sediaan Speaker	
Speaker Depan	Besar
Speaker Tengah	Kecil
Speaker Belakang	
Subwoofer	
Kelantangan Speaker	
Tunda Speaker	

Pilihan Menu Persediaan (bersambung)

Halaman Persediaan Audio (opsyen yang bergaris bawah adalah tetapan lalai kilang)

Sediaan Speaker

Bersambung...

{ Speaker Tengah/Speaker Belakang }

- { **Besar** }
Apabila bersambung, pembesar suara boleh mengeluarkan isyarat frekuensi rendah di bawah 120 Hz.
- { **Kecil** }
Apabila bersambung, pembesar suara tidak boleh mengeluarkan isyarat frekuensi rendah di bawah 120 Hz.
- { **Mati** }
Apabila tiada pembesar suara disambungkan.

{ Subwoofer }

- { **Hidup** }
Apabila subwoofer disambungkan.
- { **Mati** }
Apabila tiada subwoofer disambungkan.

{ Kelantangan Speaker }

Halaman Sediaan Speaker		
Depan Kiri	<input type="text" value="+6dB"/>	+6dB
Depan Kanan	<input type="text" value="+6dB"/>	+6dB
Tengah	<input type="text" value="+6dB"/>	+6dB
Subwoofer	<input type="text" value="0dB"/>	0dB
Belakang Kanan	<input type="text" value="+6dB"/>	+6dB
Belakang Kiri	<input type="text" value="+6dB"/>	+6dB

- Gunakan kekunci ◀▶ untuk menetapkan tahap kelantangan untuk pembesar suara berasingan (-6dB ~ +6dB).

{ Tunda Speaker }

Halaman Sediaan Speaker		
Tengah	<input type="text" value="1.0M"/>	1.0M
Subwoofer	<input type="text" value="1.0M"/>	1.0M
Belakang Kiri	<input type="text" value="1.0M"/>	1.0M
Belakang Kanan	<input type="text" value="1.0M"/>	1.0M

- Gunakan kekunci ◀▶ untuk menetapkan masa tunda (1m ~ 10 m) berdasarkan kedudukan pendengaran dan jarak agar paling sesuai dengan keperluan surround anda.

Catatan: Gunakan tetapan masa tunda yang lebih lama apabila pembesar suara belakang lebih hampir kepada pendengar daripada pembesar suara hadapan.

Pilihan Menu Persediaan (bersambung)

Halaman Persediaan Audio (opsyen yang bergaris bawah adalah tetapan lalai kilang)

Sampelnaik Cakera

Ciri ini membolehkan anda menukar CD muzik pada kadar pensampelan yang lebih tinggi menggunakan pemprosesan isyarat yang sofistikated bagi kualiti bunyi yang lebih baik. Jika anda telah mengaktifkan upsampling CD, unit ini beralih ke mod stereo secara automatik.

- { **Mati** } – Nyahdayakan fungsi CD-upsampling.
- { **88.2 kHz (X2)** } – Menukar kadar pensampelan CD sehingga dua kali ganda kadar yang asal.
- { **176.4 kHz (X4)** } – Menukar kadar pensampelan CD sehingga empat kali ganda kadar yang asal.

Catatan: CD upsampling hanyalah boleh apabila muzik CD dimainkan balik dalam mod stereo.

Mod Malam

Mod ini mengoptimumkan main balik bunyi pada paras yang rendah. Output kelantangan tinggi akan diperlahankan dan output kelantangan rendah akan dipertingkatkan ke paras boleh didengar. Ciri ini hanya boleh digunakan pada cakera video DVD dengan mod Dolby Digital.

- { **Hidup** } – Hidupkan mod malam.
- { **Mati** } – Matikan mod malam. Pilih ini untuk menikmati bunyi surround dengan julat dinamik penuh.

Pilihan Menu Persediaan (bersambung)

Halaman Persediaan Video (opsyen yang bergaris bawah adalah tetapan lalai kilang)

Jenis TV

Pilih sistem warna yang sepadan dengan TV yang disambungkan. Ia boleh main balik jenis cakera yang berlainan (PAL atau cakera NTSC) pada unit ini.

- { **PAL** } – Bagi TV sistem PAL.
- { **Multi** } – Bagi TV yang serasi dengan kedua-dua PAL dan NTSC.
- { **NTSC** } – Bagi NTSC-TV sistem.

Paparan TV

Bentuk gambar boleh dilaraskan untuk disesuaikan pada TV anda.

- { **4:3 Skan Sorot** } – Bagi gambar berketinggian penuh dengan tepi yang dipotong.



- { **4:3 Peti Surat** } – Bagi paparan 'skrin lebar' dengan bar hitam pada bahagian atas dan bawah.



- { **16:9** } – Bagi TV skrin lebar (nisbah bingkai 16:9).



Progresif

Sebelum mendayakan ciri imbasan progresif, anda mestilah memastikan bahawa TV anda boleh menerima isyarat progresif (TV imbasan progresif diperlukan) dan ini menunjukkan anda perlu menyambungkan unit ini k TV anda menggunakan Y Pb Pr. Lihat 'Bermula - Tetapkan ciri imbasan progresif untuk butiran.

- { **Hidup** } – Hidupkan mod imbas progresif. Baca arahan pada TV dan sahkan tindakan anda dengan menekan **OK** pada alat kawalan jauh.
- { **Mati** } – Matikan mod imbas progresif.

Seting Gambar

Unit ini menyediakan tiga set tetapan gambar berwarna yang dipratentukan dan satu tetapan peribadi yang mana anda boleh melakukannya sendiri.

- { **Biasa** }
- { **Jelas** }
- { **Lembut** }
- { **Peribadi** } – Tetapan warna asal.
- Tetapan warna terang.
- Tetapan warna lembut.
- Pilih yang ini untuk memperibadikan tetapan gambar berwarna. Gunakan kekunci ◀▶ kiri/kanan untuk melaraskannya ke tetapan yang paling sesuai dengan keutamaan anda dan tekan **OK** untuk mengesahkannya. Bagi tetapan purata, pilih { 0 }.

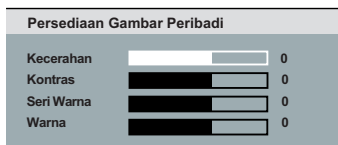

Pilihan Menu Persediaan (bersambung)

Halaman Keutamaan (opsyen yang bergaris bawah adalah tetapan lalai kilang)

Audio

Pilih bahawa audio yang dikehendaki untuk DVD dengan trek berbilang bunyi.

Sarikata

Pilih bahasa sari kata yang diutamakan bagi main balik DVD.

Menu Cakera

Pilih bahasa menu cakera yang diutamakan bagi main balik DVD.

Nota: Jika menu bahasa audio/sari kata/cakera yang dipilih tidak tersedia pada DVD, bahasa lalai cakera sebaliknya akan digunakan.

Ibu Bapa

Ini adalah untuk menghalang paparan cakera yang melebihi had yang anda tetapkan. Ia hanya berjalan pada DVD dengan tahap ibu bapa yang diberikan untuk melengkapkan cakera atau ke sesetengah keadaan pada cakera.

- 1) Gunakan kekunci ▲▼ untuk memilih kadar pengedaran dari 1 hingga 8 dan tekan **OK**.
- 2) Gunakan **pad kekunci bernombor 0-9** pada alat kawalan jauh untuk memasukkan kata laluan enam digit anda.

Nota:

- Pengedaran adalah bergantung pada negara ('1' adalah dianggap penting yakni paling kurang kesat dan '8' adalah paling kesat). Untuk menyahdayakan kawalan induk dan membenarkan semua cakera dimainkan, pilih '8'.
- Sesetengah DVD tidak dikodkan dengan pengedaran walaupun pengedaran filem boleh dicetak pada penutup cakera. Ciri tahap kedudukan tidak dapat dimainkan semula bagi sesetengah cakera. VCD, SVCD dan CD tidak mempunyai tahap penunjuk, oleh itu induk kawalan tidak mempunyai kesan pada cakera jenis ini.
- DVD yang berada pada kadar lebih tinggi berbanding tahap yang anda telah pilih tidak akan dipaparkan melainkan anda memasukkan kata laluan enam-digit yang sama.

PBC

Ciri Play Back Control adalah berkaitan dengan VCD/SVCD sahaja. Ia membenarkan anda untuk memainkan Video CD (2.0) secara interaktif, mengikut menu pada paparan.

- { **Hidup** } – Menu indeks (jika disediakan) muncul pada TV apabila anda memuatkan VCD/SVCD.
- { **Mati** } – VCD/SVCD melangkau menu indeks dan memainkan semula secara terus dari permulaan.

Pilihan Menu Persediaan (bersambung)

Halaman Keutamaan (opsyen yang bergaris bawah adalah tetapan lalai kilang)

Mp3/Jpeg Nav

MP3/JPEG Navigator hanya boleh ditetapkan jika cakera direkodkan dengan menu. Ia membenarkan anda memilih menu paparan yang berlainan untuk memudahkan navigasi.

- { **Tanpa Menu** } – Paparkan semua fail yang terkandung dalam cakera MP3/Gambar.
- { **Dengan Menu** } – Paparkan menu folder cakera MP3/Gambar.

Catatan: Ciri ini tidak tersedia untuk mod USB.

Kata Laluan

Kata laluan digunakan untuk Kunci Cakera dan Ibu Bapa. Kata laluan lalai adalah '136900'. Untuk menukar kata laluan:

- 1) Tekan **OK** dua kali untuk mengakses menu pertukaran kata laluan.

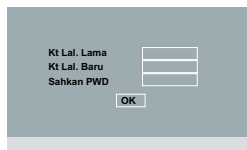

- 2) Gunakan **pad kekunci bernombor 0-9** pada alat kawalan jauh untuk memasukkan kata laluan enam-digit anda yang sedia ada { Kt Lal. Lama }.

Nota: Apabila melakukan ini pada pertama kali atau jika anda terlupa kata laluan anda yang wujud, masukkan '136900'.

- 3) Masukkan kata laluan enam digit yang baru pada { Kt Lal. Baru }.
- 4) Masukkan kata laluan enam digit yang baru sekali lagi pada { Sahkan PWD }.
- 5) Tekan **OK** untuk mengesahkan dan keluar dar menu.

Sari kt Divx

Pilih jenis fon yang menyokong sari kata DivX yang direkodkan.

- { **Standard** } – Paparkan senarai standard fon sari kata Roman yang disediakan unit ini.

Lalai

Ciri ini membolehkan anda untuk menetapkan semula semua opsyen menu tetapan dan tetapan peribadi anda ke kilang lalai, kecuali kata laluan anda untuk Kunci Cakera dan Ibu Bapa (Disc Lock dan Parental).

Tekan **OK** untuk mengesahkan tetapan semula lalai.

Memasang perisian terkini

Philips menyediakan kemas kinian perisian untuk memastikan unit ini serasi dengan format yang terbaru. Untuk menyemak kemas kinian, bandingkan versi perisian semasa unit ini dengan versi perisian yang terkini yang tersedia di tapak web Philips.

- 1 Tekan  untuk membuka dulang cakera.
- 2 Tekan **pad kekunci angka '55'** pada kawalan jauh.
- 3 Tulis nama fail.
- 4 Pergi ke www.philips.com/support untuk menyemak versi perisian yang terkini yang tersedia untuk unit ini.
- 5 Jika versi perisian terkini lebih tinggi daripada versi perisian unit ini, muat turunnya dan simpan pada CD-R
- 6 Muatkan CD-R pada unit ini untuk operasi naik taraf.

Nota:

Jangan menanggalkan plag atau mematikan unit ini semasa proses penambahbaikan.

- 7 Sebaik sahaja selesai, unit ini akan bermula semula secara automatik.

Menyelesaikan masalah

AMARAN

Walau dalam apa keadaan jua anda tidak sepatutnya cuba untuk memperbaiki unit ini sendiri, kerana ia akan membatalkan waranti. Jangan buka unit ini kerana terdapat risiko kejutan elektrik.

Jika berlaku kesalahan, pertama semak tanda yang disenaraikan di bawah sebelum membaiki unit ini. Jika anda gagal menyelesaikan masalah dengan mengikuti arahan yang berikut, hubungi pembekal anda atau Philip untuk bantuan.

Masalah	Penyelesaian
Tiada kuasa.	<ul style="list-style-type: none">– Tekan STANDBY-ON pada unit ini untuk menghidupkan kuasa.– Pastikan Ensure bahwa salur keluar AU mempunyai kuasa.– Putuskan sambungan kord kuasa daripada kuasa alur keluar untuk beberapa minit. Sambungkan semula kord kuasa dan cuba menjalankannya semula seperti biasa.
Tiada gambar.	<ul style="list-style-type: none">– Rujuk pada manual TV anda untuk pemilihan saluran Video In yang betul. Tukar saluran TV hingga anda lihat skrin DVD.– Jika ini berlaku apabila anda menghidupkan ciri imbas progresif, tunggu selama 15 saat bagi pemulihan automatik atau beralih kembali ke mod lalai seperti di bawah:<ol style="list-style-type: none">1) Tekan ▲ untuk membuka dulang cakera.2) Tekan pada kekunci angka '1' pada kawalan jauh.– Jika ini berlaku selepas anda menetapkan sistem warna, tunggu selama 15 saat untuk pemulihan automatik atau beralih kembali kepada sistem warna TV yang lalai:<ol style="list-style-type: none">1) Tekan ▲ untuk membuka dulang cakera.2) Tekan pada kekunci angka '3' pada kawalan jauh.
Gambar terherot atau gambar hitam/putih.	<ul style="list-style-type: none">– Semak sambungan video.– Pastikan cakera serasi dengan unit ini.– Kadangkala sedikit keherotan pada gambar akan muncul. Hal ini bukan malfungsi.– Cakera kotor. Bersihkan cakera.
Tiada bunyi atau bunyi terherot.	<ul style="list-style-type: none">– Periksa sambungan audio pada peranti audio yang disambungkan.– Pastikan peranti audio yang disambungkan dihidupkan pada sumber input yang betul.– Tetapkan tetapan output digital dengan betul, berdasarkan peranti yang anda sambungkan dengan unit in. Lihat 'Halaman Persediaan Audio – Persediaan Audio Digital' untuk mendapatkan butiran.

Menyelesaikan masalah (bersambung)

Masalah	Penyelesaian
Alat kawalan jauh tidak berfungsi dengan baik.	<ul style="list-style-type: none">– Halakan terus kawalan jauh pada sensor di bahagian depan unit ini (bukan ke arah TV).– Keluarkan sebarang halangan antara unit ini dan kawalan jauh.– Bateri lemah, gantikan bateri.– Periksa kutub bateri adalah seperti yang ditunjukkan pada tanda kawalan jauh(±).
Unit ini tidak mulakan main semula.	<ul style="list-style-type: none">– Masukkan cakera boleh baca dengan sisi main balik menghadap ke dalam. DVD±R/DVD-RW/CD-R mesti dimuktamadkan.– Pastikan cakera tidak tercalar atau meleding. Periksa jika cakera rosak dengan mencuba cakera lain.– Cakeranya adalah dalam kod kawasan yang berlainan.– Anda mungkin perlu memasukkan kata laluan dalam arahan untuk membuka kunci cakera untuk main semula.– Lembapan mungkin memeluwapkan di dalam unit ini. Keluarkan cakera dan biarkan unit ini dihidupkan sekurangnya satu jam.
Butang pada unit ini tidak berfungsi.	<ul style="list-style-type: none">– Terdapat masalah teknikal. Putuskan sambungan unit ini daripada salur keluar kuasa selama 10 saat dan sambung semula.
Nisbah aspek skrin tidak boleh berubah walaupun anda perlu menetapkan paparan TV.	<ul style="list-style-type: none">– Nisbah aspek ditetapkan pada cakera DVD.– Bergantung pada TV, adalah tidak mustahil untuk menukar nisbah aspek.
Tidak boleh mengaktifkan beberapa ciri seperti Angles, Sarikata, atau multi-language Audio.	<ul style="list-style-type: none">– Ciri-ciri ini tidak disediakan pada DVD.– Menukar bahasa bagi bunyi atau sub tajuk adalah dihalang pada DVD.
Tidak boleh memilih beberapa item dalam tetapan/menu sistem.	<ul style="list-style-type: none">– Tekan ■ dua kali sebelum memilih menu persediaan sistem.– Bergantung pada kemampuan cakera, setengah item menu tidak boleh dipilih.

Menyelesaikan masalah (bersambung)

Masalah	Penyelesaian
Gambar akan membeku buat semasa main balik.	<ul style="list-style-type: none">– Periksa cakera jika terdapat cap jari/calar dan bersihkan dengan kain lembap dan mengesatnya dari tengah ke tepi.
Gagal memilih jika Progressive Scan hidup/mati.	<ul style="list-style-type: none">– Periksa bahawa output video unit ini disambungkan dengan menggunakan bicu Komponen Video (Y Pb Pr).
Tiada bunyi semasa main balik filem DivX.	<ul style="list-style-type: none">– Codec audio mungkin tidak disokong oleh unit ini.
Filem DivX tidak berulang.	<ul style="list-style-type: none">– Periksa bahawa saiz fail filem tidak melebihi saiz cakera semasa muat turun.
Fail DivX yang tertentu tidak bermain atau dilangkau.	<ul style="list-style-type: none">– Semak bahawa filem DivX yang telah dimuat turun adalah fail yang lengkap.– Pastikan lanjutan nama fail anda adalah betul. Anda boleh memeriksa secara Pascan ini dengan menggunakan komputer dengan CD-ROM.– Pemain direka bentuk untuk memainkan DVD, VCD, SVCD, audio CD, cakera MP3, WMA dan DivX cakera sahaja. Format digital yang lain seperti audio liquid RM (RealMedia), WAV atau fail bukan audio seperti '.doc', '.txt', '.pdf' adalah tidak disokong.– Cuba untuk memainkan fail masalah DivX pada komputer. Jika ia tidak berfungsi, fail sumber kelihatan seperti rosak.– Cuba muat turun fail sekali lagi dari sumber yang lain. Jika anda telah membuat fail sendiri, simpannya dengan tetapan yang betul.
Kandungan pemacu flash USB tidak boleh dibaca.	<ul style="list-style-type: none">– Format pemacu denyar USB tidak serasi dengan sistem.– Pemacu diformatkan dengan sistem fail yang berlainan yang tidak disokong oleh unit ini (cth, NTFS).
Perlahankan operasi pemacu flash USB.	<ul style="list-style-type: none">– Saiz fail yang besar atau memori pemacu denyar USB yang tinggi mengambil masa yang lebih lama untuk membaca dan dipaparkan pada TV.

Mengapakah ia mengambil masa yang lama untuk memaparkan kandungan pada peranti USB saya?

- Ini mungkin disebabkan oleh bilangan fail yang besar (>500 fail/folder) atau saiz fail (>1MB) yang besar.
- Mungkin terdapat lain-lain fail yang tidak disokong dalam peranti yang sistem sedang cuba membaca/memaparkan.

Bagaimana jika peranti yang tidak disokong (contohnya tetikus USB, papan kekunci) dipasangkan ke dalam unit ini?

- Peranti mungkin menyebabkan unit ini tidak stabil. Keluarkan peranti yang tidak disokong dan cabut plug kord kuasa. Tunggu beberapa minit sebelum menyambung semula kord kuasa dan menghidupkan kuasa unit sekali lagi.

Apakah yang berlaku apabila saya memasang dalam USB HDD?

- HDD tidak disokong kerana kapasiti penyimpanan besar membuatkan navigasi amat sukar. Pindahkan fail muzik (mp3) dan foto (jpg) ke dalam pemacu denyar USB.

Mengapakah unit gagal mengesan pemain muzik mudah alih USB saya?

- Pemain muzik mudah alih mungkin memerlukan perisian proprietari yang diberkas bersama dengan unit ini untuk mengakses kandungan (cth. senarai main.) Unit ini hanya boleh menyokong peranti kelas penyimpanan massa, tetapi tidak kelas Protokol Pemindahan Media (MTP).

Apakah jenis fail yang disokong oleh unit ini?

- Kami hanya menyokong FAT16 dan FAT32, bukan NTFS.

Mengapakah nama fail kelihatan berbeza daripada apa yang dipaparkan pada komputer saya (cthnya. daripada “Good Bye. jpg” ke “Good_B~1.jpg”)?

- Panjang nama fail dalam disekat oleh sistem fail pada peranti (FAT16), yang mana hanya menyokong lapan (8) aksara.
- Komputer itu mungkin boleh memaparkan sepenuhnya nama fail seperti sistem beroperasi boleh menukarkan sistem fail.

Adakah main semula USB dan Cakera boleh dimainkan serentak?

- Ini mustahil disebabkan had memori. Sebagai tambahan, pengguna antara muka yang berlainan akan diperlukan sebagai arahan untuk mengfungsikannya dan menjadikannya lebih mudah untuk digunakan.

Mengapakah saya tidak boleh memutarakan gambar dalam peranti saya?

- Untuk memutarakan gambar dalam peranti USB, gambar itu mestilah mengandungi maklumat EXIF, disimpan oleh kebanyakan kamera digital. Maklumat EXIF ini mungkin telah dikeluarkan apabila anda mengedit atau menyalin gambar dari peranti menggunakan program mengedit.

Mengapakah unit ini tidak boleh memainkan sesetengah fail muzik, foto atau filem saya?

- Fail muzik mungkin tidak boleh dimainkan kerana format dan kadar bit pengekodan yang berbeza. Begitu juga, resolusi foto mungkin rendah atau terlalu tinggi untuk disokong oleh unit ini.

Spesifikasi

TV STANDARD

	(PAL/50Hz)	(NTSC/60Hz)
Bilangan baris	625	525
Main balik	Berbilang standard (PAL/NTSC)	

PRESTASI VIDEO

Video DAC	12 bit, 108 MHz
Y Pb Pr	0.7 Vpp ~ 75 ohm
Output Video	1 Vpp ~ 75 ohm

FORMAT VIDEO

Digital	MPEG 2 untuk DVD, SVCD
Pemampatan	MPEG 1 untuk VCD DivX®

DVD	50 Hz	60 Hz
Mendatar resolusi	720 piksel	720 piksel
Resolusi menegak	576 baris	480 baris

VCD	50 Hz	60 Hz
Mendatar resolusi	352 piksel	352 piksel
Resolusi menegak	288 baris	240 baris

FORMAT AUDIO

Digital	MPEG/ AC-3/ PCM	dimampatkan Digital 16, 20, 24 bit fs, 44.1, 48, 96 kHz
	MP3 (ISO 9660)	96, 112, 128, 256 kbps & pelbagai kadar bit fs, 32, 44.1, 48 kHz

Stereo Bunyi Analog
Downmix serasi Dolby Surround dari bunyi
berbilang saluran Dolby Digital

PRESTASI AUDIO

Penukar DA	24 bit, 192 kHz
DVD	fs 96 kHz 4 Hz - 44 kHz
	fs 48 kHz 4 Hz - 22 kHz
SVCD	fs 48 kHz 4 Hz - 22 kHz
	fs 44.1kHz 4 Hz - 20 kHz
CD/VCD	fs 44.1kHz 4 Hz - 20 kHz
Hingar Isyarat (1kHz)	> 90 dB
Julat dinamik (1kHz)	> 80 dB
Cakap silang (1kHz)	> 80 dB
Keherotan/hingar (1kHz)	> 65 dB
MPEG MP3	MPEG Audio L3

SAMBUNGAN

Y Pb Pr Output	Cinch 3x
Output Video	Cinch (kuning)
Output Audio (Hadapan Kiri+Kanan)	Cinch (putih/merah)
Output Digital	1 sepaksi IEC60958 untuk CDDA / LPCM IEC61937 untuk MPEG 1/2, Dolby Digital

5.1 Output Analog Saluran

Audio Hadapan L+R	Cinch (putih/merah)
Audio Belakang L+R	Cinch (putih/merah)
Pusat Audio	Cinch (biru)
Audio Subwufer	Cinch (hitam)

KABINET

Dimensi (w x h x d)	360 x 37 x 209 mm
Berat	Anggaran 2 kg

PENGGUNAAN KUASA

Pengedaran Bekalan Kuasa	110 V – 240 V; 50/60 Hz
Penggunaan kuasa	< 10 W
Penggunaan kuasa dalam Mod siap sedia	< 1 W

Spesifikasi tertakluk kepada perubahan tanpa notis
yang terdahulu.

Audio analog: Bunyi yang belum ditukarkan menjadi nombor. Bunyi analog tersedia untuk anda apabila anda menggunakan bicu AUDIO LEFT/RIGHT. Bicu merah dan putih menghantar audio melalui dua saluran, kiri dan kanan.

Nisbah aspek: Nisbah aspek merujuk pada nisbah panjang ke ketinggian skrin TV. Nisbah standard TV adalah 4:3, sementara nisbah TV definisi tinggi atau lebar adalah 16:9. Kotak huruf membenarkan anda untuk menikmati gambar dengan perspektif lebih lebar pada skrin standard 4:3.

Bicu AUDIO OUT: Bicu pada bahagian belakang unit yang menghantar audio ke sistem yang lain (TV, Stereo,dll.).

Bit Rate: Jumlah data yang digunakan untuk menyimpan panjang muzik yang diberi; mengukur dalam kilobait per saat, atau kbps. Atau, kelajuan yang anda guna untuk merakam. Secara umumnya, semakin tinggi kadar bit, atau semakin tinggi kelajuan rakaman, semakin baik kualiti bunyi. Bagaimanapun, kadar bit yang tinggi akan menggunakan lebih ruang pada cakera.

Chapter: Bahagian gambar atau cebisan muzik pada DVD yang lebih kecil daripada tajuk. Tajuk terdiri daripada beberapa bab. Setiap bab diberikan tajuk nombor yang membolehkan anda mencari tajuk yang anda mahu.

CVBS: Video komposit (atau Pengosongan dan Penyegerakan Video Komposit). Isyarat video tunggal yang biasa digunakan oleh kebanyakan produk video pengguna.

Menu Cakera: Paparan skrin disediakan untuk membenarkan pemilihan imej, bunyi, sari kata, pelbagai sudut, dan sbgnya., dirakamkan pada DVD.

DivX: Kod DivX adalah teknologi pemampatan video berasaskan MPEG-4 dilindungi paten yang masih menunggu kelulusan, dibangunkan oleh Rangkaian DivX, Inc., yang boleh mengecilkan video digital ke saiz yang kecil untuk dihantar melalui internet, sementara mengekalkan kualiti visual yang tinggi.

Dolby Digital: Sistem bunyi surround dibangunkan oleh Dolby Laboratories mengandungi sehingga enam saluran audio digital (hadapan kiri dan kanan, surround kiri dan kanan, tengah dan subwufer).

JPEG: Format gambar pegun digital yang biasa. Sistem mampat data gambar pegun yang dicadangkan oleh Joint Photographic Expert Group, yang menonjolkan pengurangan kualiti imej yang sedikit walaupun nisbah mampatannya tinggi. Fail dikenal pasti oleh sambungan failnya 'JPG atau JPEG'.

MP3: Format fail dengan sistem mampat data bunyi. 'MP3' adalah singkatan bagi Motion Picture Experts Group 1 (atau MPEG-1) Audio Layer3. Dengan menggunakan format MP3, satu CD-R atau CD-RW boleh mengandungi kira-kira 10 kali lebih banyak data berbanding CD biasa.

Berbilang saluran: DVD diformatkan agar setiap trek bunyi terdiri daripada satu medan bunyi. Multi-channel merujuk kepada struktur bunyi runut yang mempunyai tiga atau lebih saluran.

Kawalan Ibu Bapa: Fungsi DVD untuk menghadkan main balik cakera mengikut usia pengguna mengikut tahap pembatasan dalam setiap negara. Pembatasan berbeza-beza daripada cakera ke cakera; apabila ia diaktifkan, main balik akan dilarang jika tahap perisian adalah lebih tinggi daripada tahap yang ditetapkan pengguna.

Glosari (bersambung)

PBC: Kawalan Main semula. Sistem menavigasi Video CD/Super VCD melalui menu skrin yang dirakamkan pada cakera. Anda boleh menikmati main semula yang interaktif dan mencari.

PCM (Modulasi Kod Denyut): Sistem untuk menukar isyarat bunyi analog kepada isyarat digital untuk diproses kemudian, dengan tiada pemampatan data yang digunakan dalam penukaran.

Imbas Progresif: Imbas progresif memaparkan dua kali bilangan bingkai setiap saat berbanding sistem TV biasa. Ia menawarkan resolusi dan kualiti gambar yang tinggi.

Kod kawasan: Sistem yang membenarkan cakera untuk dimainkan hanya dalam kawasan yang disediakan. Unit ini akan hanya memainkan cakera yang mempunyai kod kawasan yang serasi. Anda boleh mencari kod kawasan bagi unit anda dengan mencari pada label produk. Sesetengah cakera serasi dengan lebih daripada satu kawasan (atau SEMUA kawasan).

Title: Bahagian filem yang terpanjang atau ciri muzik pada DVD. Setiap tajuk diberi nombor tajuk, yang membolehkan anda meletakkan tajuk yang anda mahu.

BICU TV OUT: Bicu di bahagian belakang unit ini yang menghantar isyarat video kepada TV.

WMA: Windows Media™ Audio. Merujuk kepada teknologi mampat audio yang telah dibangunkan oleh Microsoft Corporation. Data WMA boleh dikodkan dengan menggunakan Windows Media Player versi 9 atau Windows Media Player untuk Windows XP. Fail dikenal pasti dengan sambungan failnya 'WMA'.

New Zealand - Guarantee and Service for New Zealand

Thank-you for purchasing this quality Philips product.

Philips New Zealand Ltd guarantees this product against defective components and faulty workmanship for a period of 12 months. Any defect in materials or workmanship occurring within 12 months from the date of purchase subject to the following conditions will be rectified free of charge by the retailer from whom this product was purchased.

Conditions

1. The product must have been purchased in New Zealand. As proof of purchase, retain the original sales docket indicating the date of purchase.
2. The guarantee applies only to faults caused by defective components, or faulty workmanship on the part of the manufacturer.
3. The guarantee does not cover failures caused by misuse, neglect, normal wear and tear, accidental breakage, use on the incorrect voltage, use contrary to operating instructions, or unauthorised modification to the product or repair by an unauthorised technician.
4. Reasonable evidence (in the form of a sales docket) must be supplied to indicate that the product was purchased no more than 12 months prior to the date of your claim.
5. In the event of a failure, Philips shall be under no liability for any injury, or any loss or damage caused to property or products other than the product under guarantee.

This guarantee does not prejudice your rights under common law and statute, and is in addition to the normal responsibilities of the retailer and Philips.

How to claim

Should your Philips product fail within the guarantee period, please return it to the retailer from whom it was purchased. In most cases the retailer will be able to satisfactorily repair or replace the product.

However, should the retailer not be able to conclude the matter satisfactorily, or if you have other difficulties claiming under this guarantee, please contact

**The Guarantee Controller
Philips New Zealand Ltd.**

P.O. Box 41.021

Auckland

 **(09) 84 94 160**

fax  **(09) 84 97 858**

These Warranty conditions are valid for the following consumer electronics products: Colour Televisions, Projection TV, Plasma & LCD TV, DVD Players, DVD Recorders, DVD Recorders with HDD, Personal Video Recorders, Audio Systems, Home Theatre systems, Digital Set Top Box, Digital Photo Display, MP3 players & Portable Audio products.

The benefits given to the purchaser by this warranty are in addition to all other rights and remedies, which the purchaser has in respect of the product under the Trade Practices Act or other Commonwealth or State Law.

Philips Consumer Electronics warrants its products to the purchaser as follows and subject to the stated conditions.

1 Year Free Repair Service – at Philips ASC

Colour Television, Plasma Television, LCD Television, Projection Television
DVDR/VCR Combo, DVD Recorder with Hard Drive, Personal Video Recorder,
LCD Projector, Wireless Audio System, Audio System, Home Theatre System &
Digital Photo Display (Photo Frame) & Digital Set-Top-Box.

1 Year Free Replacement – at your Retailer

Portable Audio, MP3 players, DVD Players, DVD/VCR Combo Players,
DVD Recorders without HDD & Portable DVD/LCD players.

Conditions of Repair Warranty

1. All claims for warranty service should be made to your nearest Philips Authorised Service Centre or the Philips Technology Care Centre. Reasonable evidence of date of purchase must be provided.
2. This warranty extends only to defects in material or workmanship occurring under normal use of the product when operated in accordance with the instructions.
3. If a replacement product is supplied under the repair policy, it is warranted for the remainder of the warranty period of the original purchased product only.
4. Home service is provided only within the normal service area of one of our recommended Authorised Service Centres (ASC). It will be provided for television receivers only with a screen size of 67cms or above (product includes CRT, LCD TV, PTV, and Plasma TV). Televisions with screen sizes less than 67 cms and all other product types are to be taken or sent by the consumer to the workshop of your nearest Authorised Service Centre, at the Consumer's expense.
5. This Manufacturers Warranty is limited to 3 months for the above listed Consumer Electronics Products if used in commercial applications.
6. Philips may, at its discretion choose to replace rather than repair any product covered by this warranty.
7. Product accessories are covered by the same warranty period. Please contact the Philips Technology Care Centre for free replacement of faulty accessories.
8. This Manufacturers Warranty is neither transferable nor valid in countries other than Australia.

This warranty does not cover:

- a) Mileage or travel outside the normal service area covered by selected Authorised Service Centre.
- b) Service costs arising from failure to correctly adjust the controls of the product or to observe the instructions, or inspections that reveal that the product is in normal working order.
- c) Product failures caused by misuse, neglect, accidental breakage, transit damage, inexpert repairs or modification by un-authorised persons, external fires, lightning strikes, floods, vermin infestation or liquid spillage.
- d) Cleaning of video or audio heads.
- e) Inadequate receiving antennae.
- f) Replacement of worn or used batteries or other consumables.
- g) Consumer products used in commercial applications (This warranty is limited to 3 months only)
- h) Second hand products.

The conditions contained in this warranty card replace and override the provision of the Philips World-Wide Guarantee for products purchased in Australia and used in Australia.

Version 9: 1 February 2007

Warranty valid for all new products purchased after **1st January 2007**

1

Service is provided through more than 100 accredited Authorised Service Centres throughout Australia.
For direct contact with the nearest recommended Authorised Service Centre in capital & regional cities/towns

Authorised Service Centre Network

1300 361 392

Customer support is provided in Australia by our trained call centre staff
For assistance with product features and specifications, please call

Technology Care Centre

1300 363 391

**Please record the following information for your records and keep in a safe place.
We recommend retaining your purchase receipt to assist with any warranty claim**

Model number :

Serial number :

Date of purchase :

Retailer :

English

中文 (繁體)

Bahasa Melayu

Meet Philips at the Internet
<http://www.philips.com/welcome>



Be responsible
Respect copyrights

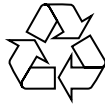

DVP3256K

**CLASS 1
LASER PRODUCT**



Sgptt-0812/96-3