

# PHILIPS

## Geluidsbalk

7000 Serie

TAB7908



# Gebruikershandleiding

Registreer je product en krijg ondersteuning op  
[www.philips.com/support](http://www.philips.com/support)

# Inhoud

---

<b>1</b>	<b>Belangrijke veiligheidsinstructies</b>	<b>3</b>
	Veiligheid	3
	Zorg voor uw product	4
	Zorg voor het milieu	4
	Verklaring van conformiteit	5
	Hulp en ondersteuning	5
	FCC-informatie	6

---

<b>2</b>	<b>Uw geluidsbalk</b>	<b>7</b>
	Wat zit er in de doos	7
	Geluidsbalk	7
	Aansluiters	8
	Draadloze subwoofer	8
	Afstandsbediening	9
	De afstandsbediening voorbereiden	9
	Plaatsing	10
	Muurbevestiging	11

---

<b>3</b>	<b>Verbinden</b>	<b>12</b>
	Dolby Atmos®	12
	Aansluiten op HDMI-aansluiting	12
	Aansluiten op optische aansluiting	13
	Aansluiten op Audio in aansluiting	13
	Aansluiten op stroom	14
	Koppelen met de subwoofer	14

---

<b>4</b>	<b>Gebruik je geluidsbalk</b>	<b>15</b>
	In- en uitschakelen	15
	Modi kiezen	15
	Pas het volume aan	15
	Surroundmodus selecteren	15
	Setup-menu	16
	Fabrieks reset	18
	Afspelen vanaf Bluetooth-apparaten	18
	Luisteren naar een extern apparaat	19
	Audio afspelen via USB	19

---

<b>5</b>	<b>Productspecificaties</b>	<b>20</b>
----------	-----------------------------	-----------

---

<b>6</b>	<b>Problemen verhelpen</b>	<b>21</b>
----------	----------------------------	-----------

---

<b>7</b>	<b>Trademarks</b>	<b>23</b>
----------	-------------------	-----------

# 1 Belangrijke veiligheidsinstructies

Lees en begrijp alle instructies voordat u het product gebruikt. Indien de schade is veroorzaakt door het niet opvolgen van de instructies, is de garantie niet van toepassing.

## Veiligheid

### Ken deze veiligheidssymbolen



Dit is een **KLASSE II** apparaat met dubbele isolatie, en zonder randaarde.



AC-spanning



Volg de instructies in de gebruiksaanwijzing!



**WAARSCHUWING:**  
Waarschuwing: Risico op elektrische schokken!



Het uitroepteken is bedoeld om de gebruiker te wijzen op de aanwezigheid van belangrijke gebruiksaanwijzingen.

### Risico op elektrische schokken of brand!

- Voordat u aansluitingen maakt of wijzigt, moet u ervoor zorgen dat alle apparaten zijn losgekoppeld van het stopcontact.
- Stel het product en de accessoires nooit bloot aan regen of water. Plaats nooit vloeistoffen, zoals vazen, in de buurt van het product. Als er vloeistoffen op of in het product zijn gemorst, moet u onmiddellijk de stekker uit het

stopcontact trekken. Neem contact op met de Consumentenservice om het product voor gebruik te laten controleren.

- Plaats het product en de accessoires nooit in de buurt van open vuur of andere warmtebronnen, ook niet in direct zonlicht.
- Steek nooit voorwerpen in de ventilatiesleuven of andere openingen van het product.
- Wanneer de netstekker of een koppeling als uitschakelingsapparaat wordt gebruikt, moet het uitschakelingsapparaat gemakkelijk te bedienen blijven.
- De batterij (batterijpack of geïnstalleerde batterijen) mag niet worden blootgesteld aan buitensporige hitte, zoals zonneschijn, vuur en dergelijke.
- Haal de stekker van het product uit het stopcontact voordat het onweert.
- Als u het netsnoer loskoppelt, trek dan altijd aan de stekker, nooit aan het snoer.
- Gebruik het product in tropische en/of gematigde klimaten.

### Gevaar voor kortsluiting of brand!

- Zie het typeplaatje op de achter- of onderzijde van het product voor de identificatie en de nominale waarden van de voeding.
- Voordat u het product op het stopcontact aansluit, moet u controleren of de voedingsspanning overeenkomt met de waarde die op de achterkant of onderkant van het product is afgedrukt. Sluit het product nooit aan op het stopcontact als het voltage anders is.

### Risico op letsel of beschadiging van dit product!

- Voor wandmontage moet dit product stevig aan de muur worden bevestigd, overeenkomstig de installatie-instructies. Gebruik alleen de bijgeleverde muurbevestigingsbeugel (indien beschikbaar). Onjuiste wandmontage kan ongelukken, verwondingen of schade tot gevolg

hebben. Neem bij vragen contact op met de Consumentenservice in uw land.

- Plaats het product of voorwerpen nooit op netsnoeren of op andere elektrische apparatuur.
- Als het product wordt vervoerd bij temperaturen lager dan 5°C, pak het dan uit en wacht tot de temperatuur van het product overeenkomt met de kamertemperatuur voordat u het op het stopcontact aansluit.
- Delen van dit product kunnen van glas zijn. Ga voorzichtig te werk om letsel en schade te voorkomen.

### **Gevaar voor oververhitting!**

- Installeer dit product nooit in een afgesloten ruimte. Laat altijd een ruimte van ten minste 10 cm rond het product voor ventilatie. Zorg ervoor dat gordijnen of andere voorwerpen nooit de ventilatiesleuven van het product bedekken.

### **Gevaar voor besmetting!**

- Gebruik geen batterijen door elkaar (oude en nieuwe of koolstof en alkaine, enz.).
- LET OP: Explosiegevaar als batterijen verkeerd worden vervangen. Alleen vervangen door hetzelfde of een gelijkwaardig type.
- Verwijder de batterijen als ze leeg zijn of als de afstandsbediening lange tijd niet gebruikt zal worden.
- Batterijen bevatten chemische stoffen, ze moeten op de juiste manier worden weggegooid.



#### **Opmerking**

- Het typeplaatje is aan de onder- of achterkant van de apparatuur geplakt.

---

## **Zorg voor uw product**

Gebruik alleen een microvezeldoek om het product schoon te maken.

---

## **Zorg voor het milieu**

### **Verwijdering van uw oude product en batterij**



Uw product wordt ontworpen en vervaardigd met materialen en onderdelen van hoge kwaliteit, die kunnen worden gerecycleerd en hergebruikt.



Dit symbool op een product betekent dat het product valt onder European Directive 2012/19/EU.



Dit symbool betekent dat het product batterijen bevat die vallen onder European Directive 2013/56/EU die niet met het normale huishoudelijke afval mogen worden weggegooid.

Informeer u over het plaatselijke systeem voor gescheiden inzameling van elektrische en elektronische producten en batterijen. Volg de lokale regels en gooi het product en de batterijen nooit weg met het normale huishoudelijke afval. Een correcte verwijdering van oude producten en batterijen helpt negatieve gevolgen voor het milieu en de volksgezondheid te voorkomen.

### **Verwijderen van de wegwerpbatterijen**

Voor het verwijderen van de wegwerpbatterijen, zie het hoofdstuk over het installeren van batterijen.

---

## Verklaring van conformiteit

Dit product voldoet aan de radiostoringsvereisten van de Europese gemeenschap.

Hierbij verklaart TP Vision Europe B.V dat het product voldoet aan de essentiële eisen en andere relevante bepalingen van RED Directive 2014/53/EU en UK Radio Equipment Regulations SI 2017 No 1206. De verklaring van overeenstemming is te vinden op [www.philips.com/support](http://www.philips.com/support).

---

## Hulp en ondersteuning

Kijk voor uitgebreide online ondersteuning naar [www.philips.com/support](http://www.philips.com/support):

- download de gebruikershandleiding en de snelstartgids
- bekijk video-tutorials (alleen beschikbaar voor geselecteerde modellen)
- antwoorden vinden op vaak gestelde vragen (FAQ's)
- e-mail ons een vraag
- chatten met onze support medewerker.

Volg de instructies op de website om uw taal te selecteren en voer vervolgens het modelnummer van uw product in.

U kunt ook contact opnemen met klantenservice in uw land. Voordat u contact opneemt, noteert u het modelnummer en het serienummer van uw product. U vindt deze informatie op de achterkant of de onderkant van uw product.

---

## FCC-informatie

**OPMERKING:** Deze apparatuur is getest en in overeenstemming bevonden met de limieten voor een digitaal apparaat van klasse B, overeenkomstig deel 15 van de FCC-voorschriften. Deze limieten zijn bedoeld om redelijke bescherming te bieden tegen schadelijke interferentie bij installatie in een woonomgeving. Dit apparaat genereert en gebruikt radiofrequentie-energie en kan deze uitstralen. Als het apparaat niet volgens de instructies wordt geïnstalleerd en gebruikt, kan het schadelijke interferentie veroorzaken in radiocommunicatie. Er is echter geen garantie dat er geen storing zal optreden in een bepaalde installatie. Als deze apparatuur schadelijke storing veroorzaakt aan radio- of televisieontvangst, hetgeen kan worden vastgesteld door de apparatuur uit en aan te zetten, wordt de gebruiker aangemoedigd te proberen de storing te verhelpen door een of meer van de volgende maatregelen te treffen:

- Heroriënteer of verplaats de ontvangstantenne.
- Vergroot de afstand tussen de apparatuur en de ontvanger.
- Sluit de apparatuur aan op een stopcontact van een ander circuit dan dat waarop de ontvanger is aangesloten.
- Raadpleeg de dealer of een ervaren radio / televisiemonteur voor hulp.

---

### FCC&IC waarschuwing:

- Dit apparaat moet worden geïnstalleerd en gebruikt met een minimumafstand van 20 cm tussen de radiator en uw lichaam.
- Wijzigingen of modificaties aan dit toestel die niet uitdrukkelijk zijn goedgekeurd door de partij die verantwoordelijk is voor de naleving, kunnen de bevoegdheid van de gebruiker om het toestel te gebruiken ongeldig maken.

---

## FCC & IC Attention

- Cet appareil est conforme à FCC et IC l'exposition aux rayonnements limites fixées pour un environnement non contrôlé. Cet appareil doit être installé et utilisé avec une distance minimale de 20 cm entre le radiateur et votre corps. Cet transmetteur ne doit pas être co-situé ou opérant en liaison avec toute autre antenne ou transmetteur.
- Des câbles blindés doivent être utilisés avec cet appareil pour assurer la conformité avec les limites de la classe B de la FCC. fonctionnement de l'appareil.

---

### IC-Canada: CAN ICES-003(B)/NMB-003(B)

Dit apparaat bevat vergunningvrije zender(s) / ontvanger(s) die voldoen aan de vergunningvrije RSS(s) van Innovation, Science and Economic Development Canada. Het gebruik is onderhevig aan de volgende twee voorwaarden:

- 1 Dit apparaat mag geen storing veroorzaken.
- 2 Dit apparaat moet bestand zijn tegen alle storingen, inclusief storingen die een ongewenste werking van het apparaat tot gevolg kunnen hebben.

---

### Avis d'Industrie Canada: CAN ICES-003(B)/NMB-003(B)

L'émetteur/récepteur exempt de licence contenu dans le présent appareil est conforme aux CNR d'Innovation, Sciences et Développement économique Canada applicables aux appareils radio exempts de licence. L'exploitation est autorisée aux deux conditions suivantes :

- 1 L'appareil ne doit pas produire de brouillage;
- 2 L'appareil doit accepter tout brouillage radioélectrique subi, même si le brouillage est susceptible d'en compromettre le fonctionnement.

# 2 Uw geluidsbalk

Gefeliciteerd met uw aankoop, en welkom bij Philips! Registreer uw Geluidsbalk op support om volledig te kunnen profiteren van de ondersteuning die Philips biedt via [www.philips.com/support](http://www.philips.com/support).

## Wat zit er in de doos

Controleer en identificeer de items in het pakket:

- Geluidsbalk x 1
- Afstandsbediening x 1  
(AAA batterijen x 2)
- Draadloze subwoofer x 1
- Netsnoer (bar en subwoofer)\* x 2
- Wandmontage kit x 1  
(Beugels x 2 / Beugelschroeven x 2 / Wandmontageschroeven x 2 / Wandankers x 2)
- Snelstartgids / Garantiekaart / Veiligheidsblad x 1

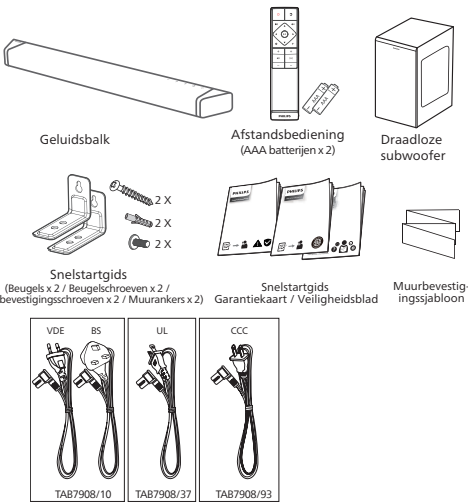

- Aantal netsnoeren en type stekker verschillen per regio.
- Afbeeldingen, illustraties en tekeningen in deze gebruikershandleiding dienen slechts ter referentie, het werkelijke product kan in uiterlijk afwijken.

## Geluidsbalk

Dit gedeelte bevat een overzicht van de geluidsbalk.

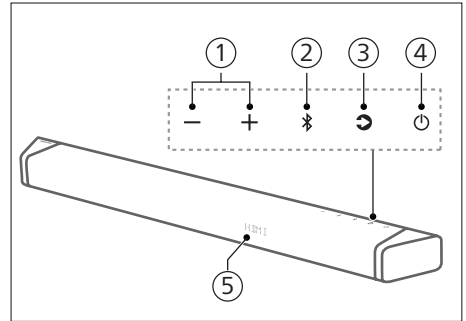

- ① **+ / - (Volume) knop**  
Verhoog/verlaag het volume.
- ② **Bluetooth knop**
  - Drukken om de Bluetooth-modus te activeren.
  - Houd ingedrukt om alle apparaten te ontkoppelen en naar de Bluetooth-koppelmodus te gaan.
- ③ **Source knop**
  - Druk hierop om een ingangsbron voor de geluidsbalk te kiezen.
- ④ **Stand-by-Aan knop**
  - Zet de geluidsbalk aan of op stand-by.
  - Lang indrukken gedurende 20 seconden in ingeschakelde toestand om Auto-Standby in of uit te schakelen (15 minuten Auto-Standby).
- ⑤ **Afstandsbedieningssensor / Weergavepaneel**

## Aansluiters

In dit gedeelte vindt u een overzicht van de aansluitingen die op uw geluidsbalk beschikbaar zijn.

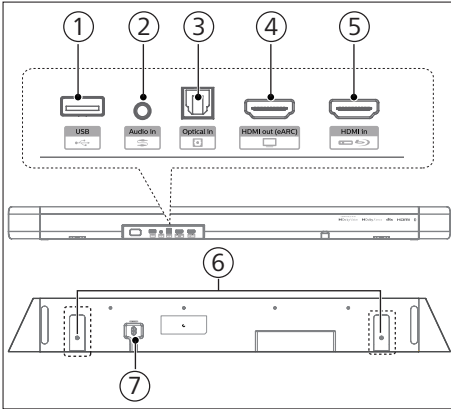

- ① **USB**
  - Aansluiten op een USB-opslagapparaat voor het afspelen van audiomediamateriaal.
  - Upgrade software van dit product.
- ② **Audio in**

Audio-ingang van bijvoorbeeld een MP3-speler (3,5 mm jack).
- ③ **Optical in (Optische in) aansluiting**

Aansluiten op een optische audio-uitgang op de TV of een digitaal apparaat.
- ④ **HDMI out (eARC) aansluiting**

De poort ondersteunt de eARC/ARC HDMI functie, sluit deze aan op de HDMI (eARC/ARC) ingang van de TV.
- ⑤ **HDMI in aansluiting**

Aansluiten op de HDMI-bronapparatuur, zoals een DVD-speler, Blu-ray Disc™-speler of spelconsole.
- ⑥ **Muurbeugelsleuf**
- ⑦ **AC ingang**

Sluit aan op de netspanning.

## Draadloze subwoofer

Dit hoofdstuk bevat een overzicht van de draadloze subwoofer.

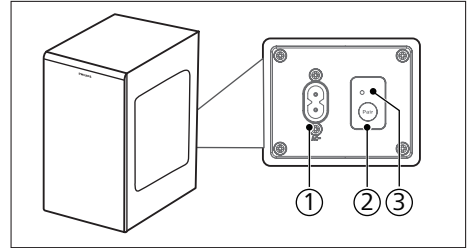

- ① **AC~ aansluiting**

Sluit aan op de netspanning.
- ② **Pair (Koppelen) knop**

Houd even ingedrukt om de koppelingsmodus voor de subwoofer in te schakelen, die alleen wordt gebruikt voor handmatig koppelen. (Druk niet op de knop Koppelen omdat de Bar en Subwoofer automatisch worden gekoppeld nadat het apparaat is AAN geschakeld.)
- ③ **Subwoofer indicator**

Bepaal de status aan de hand van de indicator van de draadloze subwoofer.

LED-status	Status
Snel knipperend	Subwoofer in koppelingsmode
Continu aan	Verbonden / Koppeling geslaagd
Langzaam knipperen	Koppelen mislukt



## Afstandsbediening

Dit hoofdstuk bevat een overzicht van de afstandsbediening.

- ① **⏻ (Standby-Aan) knop**
  - Zet de geluidsbalk aan of op stand-by.
  - Lang indrukken gedurende 20 seconden in ingeschakelde toestand om APD in of uit te schakelen (15 minuten Auto-Standby)
- ② **📶 (Source)**
  - Druk hierop om een ingangsbron voor de geluidsbalk te kiezen.
  - Houd ingedrukt om alle apparaten te ontkoppelen en naar de Bluetooth-koppelmodus te gaan.
- ③ **🎧 (Dolby)**

Selecteer surroundmodus (UPMIX, STANDARD, AI).
- ④ **🔊 (Geluid uitzetten)**

Dempen of volume herstellen.
- ⑤ **📏 (Navigatieknoppen)**
  - ◀ / ▶ (Links/Rechts)
    - Naar het vorige of volgende nummer gaan in USB/BT modus.
    - Navigeer naar links/rechts in de menustructuur.
  - ▲ / ▼ (Omhoog/Omlaag)
    - Navigeer omhoog/omlaag in de menustructuur.
  - ▶ || (Midden)
    - Start, pauzeer of hervat het afspele in USB/BT modus.
- ⑥ **⚙️ (MENU)**

Ga naar het setup menu.
- ⑦ **⬅️ (Terug)**

Menu verlaten.
- ⑧ **🔊 +/- (Systeemvolume)**

Verhoog / verlaag het volume van het systeem.

- ⑨ **🔊 +/- (Subwoofervolume)**

Verhoog / verlaag het volume van de subwoofer.

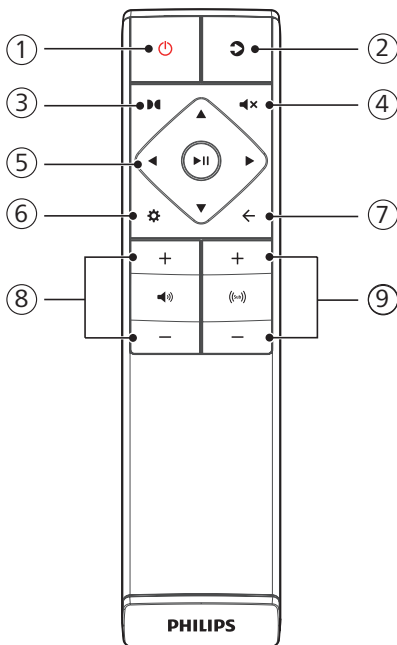

## De afstandsbediening voorbereiden

- Met de bijgeleverde afstandsbediening kan het toestel op afstand worden bediend.
- Zelfs als de afstandsbediening wordt bediend binnen het effectieve bereik van 6 meter, kan het zijn dat de afstandsbediening niet werkt als er zich obstakels tussen de unit en de afstandsbediening bevinden.
- Als de afstandsbediening wordt gebruikt in de buurt van andere producten die infraroodstralen genereren, of als andere afstandsbedieningen die infraroodstralen gebruiken in de buurt van het toestel worden gebruikt, kan het zijn dat het niet goed werkt. Omgekeerd is het mogelijk dat de andere producten niet goed werken.

## Vervang de batterij van de afstandsbediening

Schuif het deksel van het batterijcompartiment weg, plaats er 2 AAA batterijen (1.5V) met de juiste polariteit in en schuif het deksel van het batterijcompartiment terug op zijn plaats.

- Zorg ervoor dat de (+) en (-) uiteinden van de batterijen overeenkomen met de (+) en (-) uiteinden die in het batterijvak zijn aangegeven.

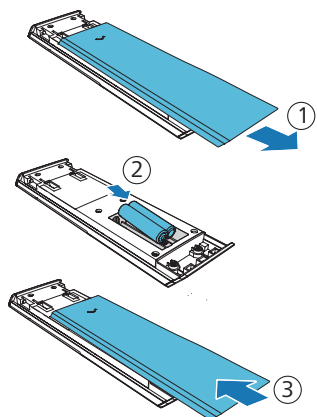

## Voorzorgsmaatregelen betreffende batterijen

- Zorg ervoor dat u de batterijen plaatst met de correcte positieve “+” en negatieve “-” polariteiten.
- Gebruik batterijen van hetzelfde type. Gebruik nooit verschillende soorten batterijen samen.
- Er kunnen zowel oplaadbare als niet-oplaadbare batterijen worden gebruikt. Raadpleeg de voorzorgsmaatregelen op hun etiketten.
- Let op uw vingernagels wanneer u het batterijdeksel en de batterij verwijdert.
- Laat de afstandsbediening niet vallen.
- Zorg dat de afstandsbediening nergens tegenaan kan stoten.

- Mors geen water of andere vloeistoffen op de afstandsbediening.
- Leg de afstandsbediening niet op een nat voorwerp.
- Plaats de afstandsbediening niet in direct zonlicht of in de buurt van overmatige warmtebronnen.
- Verwijder de batterij uit de afstandsbediening als u deze langere tijd niet gebruikt, omdat er anders corrosie of lekkage van de batterij kan optreden, hetgeen kan leiden tot lichamelijk letsel en/of materiële schade en/of brand.
- Gebruik geen andere batterijen dan de aangegeven batterijen.
- Meng geen nieuwe batterijen met oude.
- Laad een batterij nooit op, tenzij is bevestigd dat het een oplaadbaar type is.

## Plaatsing

Plaats de subwoofer op ten minste 1 meter afstand van uw geluidsbalk, en op 10 centimeter afstand van de muur. Voor het beste resultaat plaatst u uw subwoofer zoals hieronder is aangegeven.

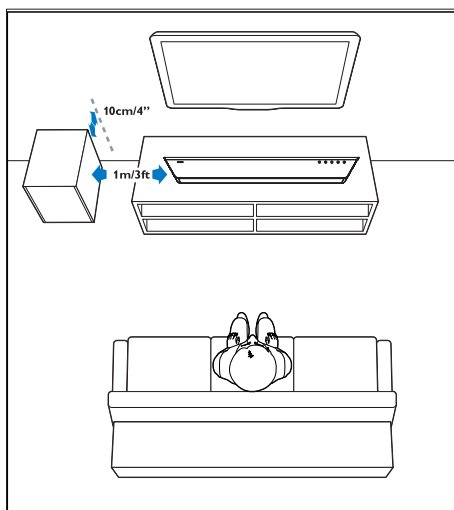

# Muurbevestiging

## Opmerking

- Onjuiste wandmontage kan ongelukken, verwondingen of schade tot gevolg hebben. Neem bij vragen contact op met de Consumentenservice in uw land
- Voordat u de geluidsbalk aan de muur monteert, moet u controleren of de muur het gewicht van uw geluidsbalk kan dragen.
- Voordat u de geluidsbalk aan de muur monteert, moet u de rubberen voetjes aan de onderkant van de geluidsbalk niet verwijderen, anders kunnen de rubberen voetjes niet worden teruggeplaatst.
- Afhankelijk van het type wandmontage, moet u schroeven van een geschikte lengte en diameter gebruiken.
- Controleer of de USB-poort aan de achterkant van de geluidsbalk is aangesloten op een USB-apparaat. Als blijkt dat het aangesloten USB-apparaat de muurbevestiging beïnvloedt, moet u een ander USB-apparaat van de juiste grootte gebruiken.

## Schroef lengte/diameter

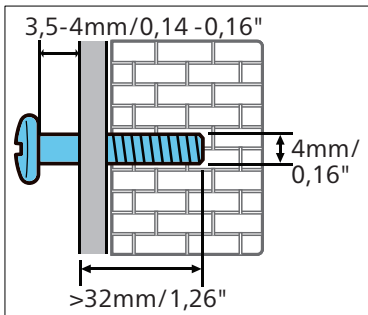

## Voorgestelde hoogte voor wandmontage

U wordt aangeraden eerst de TV te installeren voordat u de geluidsbalk aan de wand monteert. Als de tv al is geïnstalleerd, monteert u de geluidsbalk aan de muur op een afstand van 50 mm / 2.0" van de onderkant van de tv.



## WAARSCHUWING:

- Om letsel te voorkomen, moet dit apparaat stevig aan de vloer/wand worden bevestigd, overeenkomstig de installatie-instructies.
- Voorgestelde hoogte voor wandmontage:  $\leq 1,5$  meter.

- 1 Boor 2 parallelle gaten (diameter 3-8 mm elk, afhankelijk van het muurtype) in de muur.
  - ↳ De afstand tussen de gaten zijn: **668 mm / 26,3"**
  - ↳ U kunt de bijgeleverde muurbevestigingssjabloon gebruiken om de positie van de boorgaten op de muur te helpen bepalen.
- 2 Bevestig de pluggen en schroeven in de gaten.
  - ↳ Zorg ervoor dat er een **3,5-4 mm** ruimte is tussen de muur en de kop van de schroef.
- 3 Bevestig de muurbeugels (x2) aan de achterkant van de geluidsbalk.
- 4 Hang de geluidsbalk aan de bevestigingsschroeven.

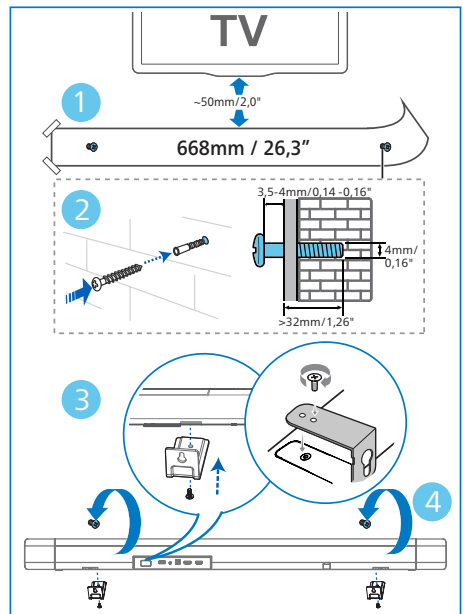

# 3 Verbinden

Dit gedeelte helpt u bij het aansluiten van uw geluidsbalk op een tv en andere apparaten, en bij het instellen.

## Opmerking

- Zie het typeplaatje op de achter- of onderzijde van het product voor de identificatie en de nominale waarden van de voeding.
- Voordat u aansluitingen maakt of wijzigt, moet u ervoor zorgen dat alle apparaten zijn losgekoppeld van het stopcontact.

## Dolby Atmos®

Dolby Atmos geeft u een meeslepende luisterervaring door geluid te leveren in de driedimensionale ruimte, en alle rijkdom, helderheid en kracht van Dolby-geluid. Ga voor meer informatie naar [dolby.com/technologies/dolby-atmos](http://dolby.com/technologies/dolby-atmos)

### Voor gebruik Dolby Atmos®

Dolby Atmos® is beschikbaar in HDMI-modus. Voor meer details over de aansluiting, zie "HDMI Aansluiting".

- 1 Om HDMI in/HDMI eARC/ARCDolby Atmos® iin -modus te gebruiken, moet uw TV Dolby Atmos®ondersteunen
- 2 Zorg ervoor dat "Geen codering (No Encoding)" is geselecteerd voor bitstream in de digitale audio-uitgang van het aangesloten externe apparaat (bijv. Blu-ray DVD-speler, TV, enz.).
- 3 Tijdens het invoeren van Dolby Atmos / Dolby Digital / PCM / DTS formaat, zal de geluidsbalk DOLBY ATMOS / DOLBY AUDIO / PCM / DTS tonen.

## Opmerking

- De volledige Dolby Atmos-ervaring is alleen beschikbaar wanneer de geluidsbalk is aangesloten op de bron via een HDMI 2.0-kabel.
- De geluidsbalk werkt nog steeds wanneer hij via andere methoden is aangesloten (zoals een digitale optische kabel), maar deze kunnen niet alle Dolby-functies ondersteunen. Daarom raden wij aan om aan te sluiten via HDMI, om volledige Dolby ondersteuning te garanderen.

## Aansluiten op HDMI-aansluiting

Sommige 4K HDR-tv's vereisen dat de HDMI-ingang of beeldinstellingen worden ingesteld voor ontvangst van HDR-inhoud. Voor meer informatie over het instellen van HDR-weergave verwijzen wij u naar de gebruiksaanwijzing van uw TV.

### Optie 1:

#### HDMI eARC (Audio retourkanaal verbeteren)

Uw geluidsbalk ondersteunt HDMI met eARC/ARC (Audio retourkanaal verbeteren). Als uw tv compatibel is met HDMI eARC/ARC, kunt u het geluid van de tv horen via uw geluidsbalk door een enkele HDMI-kabel te gebruiken.

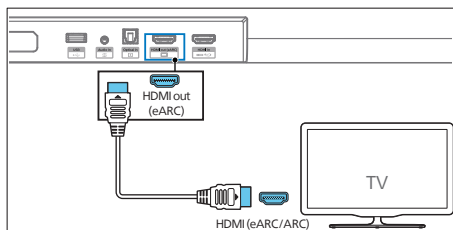

- 1 Schakel op uw TV de HDMI-CEC functie in. Zie de gebruiksaanwijzing van de TV voor meer informatie.
  - De **HDMI ARC** aansluiting op de TV kan anders gelabeld zijn. Zie de gebruiksaanwijzing van de TV voor meer informatie.

- 2 Gebruik van een High Speed HDMI-kabel, sluit de **HDMI-uitgang (eARC/ARC)** op je geluidsbalk aan op de **HDMI ARC-aansluiting** op de TV.

### Opmerking

- Uw tv moet de HDMI-CEC- en ARC-functie ondersteunen. HDMI-CEC en ARC moeten zijn ingesteld op Aan.
- De instellingsmethode van HDMI-CEC en ARC kan verschillen afhankelijk van de TV. Raadpleeg de handleiding van uw TV voor meer informatie over de ARC-functie.
- Zorg ervoor dat u HDMI-kabels gebruikt die de ARC-functie ondersteunen.

## Optie 2: Standaard HDMI

Als uw TV niet compatibel is met HDMI ARC, sluit u uw geluidsbalk aan op de TV via een standaard HDMI-aansluiting.

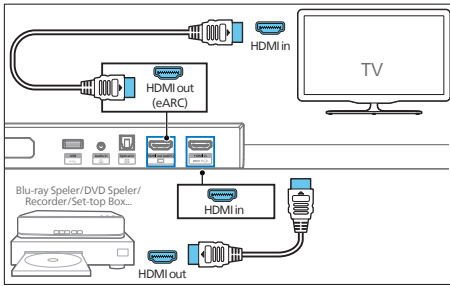

- 1 Gebruik een HDMI-kabel om de **HDMI in** aansluiting van de geluidsbalk te verbinden met uw externe apparaten (bijv. spelconsoles, DVD-spelers en Blu-ray).
- 2 Gebruik een HDMI-kabel om de **HDMI out (eARC)** aansluiting van de geluidsbalk te verbinden met de **HDMI in** aansluiting van de TV.

## Aansluiten op optische aansluiting

- 1 Sluit met een optische kabel de **Optical in (Optische in)** connector op uw geluidsbalk aan op de **Optical out (Optische uit)** connector op de TV of een ander apparaat.

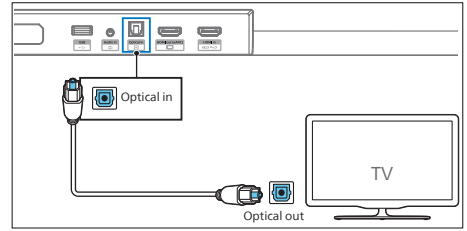

- De digitale optische connector kan worden aangeduid met **Spdif** of **Spdif out**.

## Aansluiten op Audio in aansluiting

### a. Gebruik 3,5 mm audio kabel

- Gebruik een 3,5 mm naar 3,5 mm audiokabel om de hoofdtelefoonaansluiting van de TV aan te sluiten op de **Audio in** aansluiting van de geluidsbalk.

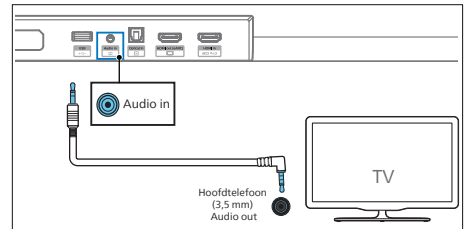

### b. Gebruik een 3,5 mm-RCA audiokabel

- Gebruik een RCA naar 3,5 mm audiokabel om de audio-uitgangen van de TV aan te sluiten op de **Audio in** aansluiting van de geluidsbalk.

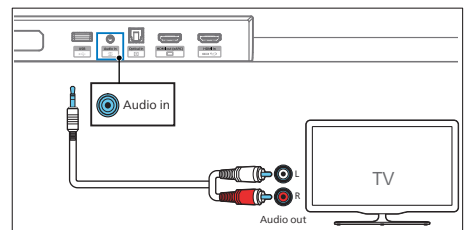

## Aansluiten op stroom

- Voordat u het netsnoer aansluit, moet u eerst alle andere aansluitingen hebben gemaakt.
- Voorkom beschadiging van het apparaat! Controleer of de voedingsspanning overeenkomt met de spanning die op de achterzijde of de onderzijde van het toestel is afgedrukt.

- 1 Sluit het netsnoer aan op de AC-aansluiting van de geluidsbalk en vervolgens op een stopcontact.
- 2 Sluit het netsnoer aan op de AC-aansluiting van de subwoofer en vervolgens op een stopcontact.

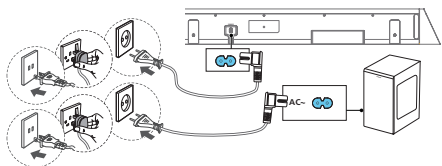

- \* Aantal netsnoeren en type stekker verschillen per regio.

## Koppelen met de subwoofer

### Automatisch koppelen

Steek de stekker van de geluidsbalk en de subwoofer in het stopcontact en druk vervolgens op **U** op het apparaat of de afstandsbediening om het apparaat in te schakelen op **ON** modus. De subwoofer en geluidsbalk worden automatisch gekoppeld.

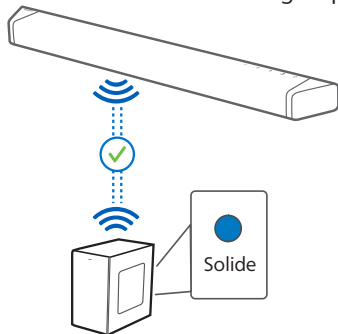

- ↳ Bepaal de status aan de hand van de indicator van de draadloze subwoofer.

LED-status	Status
Snel knipperend	Subwoofer in koppelingsmode
Continu aan	Verbonden / Koppeling geslaagd
Langzaam knipperen	Koppelen mislukt

### Tips

- Druk niet op **Pair** knop op de achterkant van de subwoofer, behalve voor handmatig koppelen.

### Handmatig koppelen

Als er geen audio van de draadloze subwoofer hoorbaar is, koppelt u de subwoofer handmatig.

- 1 Trek zowel de stekker van de geluidsbalk als die van de subwoofer weer uit het stopcontact en steek ze er na 3 minuten weer in.
- 2 Houd de knop **Pair** aan de achterkant van de subwoofer 3 seconden lang ingedrukt.  
↳ De indicator op de subwoofer zal snel knipperen.
- 3 Druk vervolgens op **U** op de geluidsbalk of de afstandsbediening om de geluidsbalk **AAN** te zetten.  
↳ De indicator op de subwoofer wordt onderbroken wanneer dit gelukt is.
- 4 Als de indicator nog steeds blijft knipperen, herhaal dan stap 1-3.

### Tips

- De subwoofer moet zich binnen 6 m van de geluidsbalk bevinden in een open ruimte (hoe dichterbij, hoe beter).
- Verwijder eventuele voorwerpen tussen de subwoofer en de geluidsbalk.
- Als de draadloze verbinding opnieuw mislukt, controleer dan of er een conflict is of sterke interferentie (bijv. interferentie van een elektronisch apparaat) rond de locatie. Verwijder deze conflicten of sterke interferenties en herhaal de bovenstaande procedures.

# 4 Gebruik je geluidsbalk

Dit hoofdstuk helpt u de geluidsbalk te gebruiken om audio van aangesloten apparaten af te spelen.

## Voordat u begint

- Maak de nodige aansluitingen zoals beschreven in de snelstartgids en de gebruikershandleiding.
- Zet de geluidsbalk op de juiste bron voor andere apparaten.

## In- en uitschakelen

- Wanneer u de geluidsbalk voor het eerst aansluit op de hoofdaansluiting, staat het apparaat in de standby-stand.
- Druk op de  knop op de geluidsbalk of op de afstandsbediening om de geluidsbalk aan of uit te zetten.
- Trek de netstekker uit het stopcontact als u de geluidsbalk helemaal wilt uitschakelen.

## Modi kiezen

Druk herhaaldelijk op de  knop op de geluidsbalk of op de afstandsbediening om de **HDMI eARC/ARC**, **HDMI in**, **USB**, **Audio in**, **Optical**, **BT (Bluetooth)** modus te selecteren.

↳ De geselecteerde modus verschijnt op het display.



Weergave	Status
E-ARC ARC	HDMI eARC HDMI ARC
HDMI	HDMI IN
USB	USB
AUX	Audio in

OPT	Optische
BT	Bluetooth
NO BT	<ul style="list-style-type: none"><li>• Verbonden</li><li>• Verbinding</li></ul>

## Pas het volume aan

### Stel het volume van het systeem in

Druk op de knoppen op de geluidsbalk of druk op de knoppen  +/- (Volume) op de afstandsbediening om het volumeniveau van het systeem te verhogen of te verlagen.

- Om het geluid te dempen, drukt u op de  x (Geluid uitzetten) knop op de afstandsbediening.
- Om het geluid te herstellen, drukt u opnieuw op  x (Geluid uitzetten) of drukt u op +/- (Volume).

### Regel het volume van de subwoofer

Druk op de  +/- (subwoofervolume) knoppen op de afstandsbediening om het volumeniveau van de subwoofer te verhogen of te verlagen.

## Surroundmodus selecteren

Ervaar een meeslepende audio-ervaring met Dolby-geluidsmodi.

- 1 Druk op  de knop op de afstandsbediening om de surroundmodus te selecteren.
  - **UPMIX**: 2-kanaals of 5.1-kanaals Upmix naar 5.1.2-kanaals
  - **STANDARD**: Origineel geluid (Luidsprekers volgen het standaard kanaal).
  - **AI**: De media-intelligentiefunctie van Dolby Atmos voor thuisaudio wordt gebruikt om de vocale verbetering of de surroundeffecten aan te sturen.

## Setup-menu

Met het toestel kunt u geavanceerde instellingen configureren om u een nog betere ervaring te bieden.

Knop	Functie
	Ga naar het Instellingen menu
▼ / ▲	Navigeer omhoog/omlaag in de menustructuur
◀ / ▶	Vorige/volgende selectie
←	Menu instelling verlaten
Weergave ▼ / ▲	Omschrijving ◀ / ▶
EQ	Kies equalizer (EQ) effect
BAS x x	Stel het bass niveau in
TRE x x	Stel het niveau van de hoge tonen in
HEIGHT	Pas de hoogte van surround sound-effecten aan
AUVOL	Automatisch volume combineren met nachtmodus
DTSVRT x	Selecteer DTS Virtual:X-effectregeling
AV x x x	Stel de audioovertraging in
CTR x x	Stel het volume van het middenkanaal in
DISP	Instellen om het scherm automatisch uit te schakelen
APD	Auto-stand-by AAN/UIT
DIM x x	Helderheid display instellen
AURST	Het standaard geluidseffect herstellen
UPGRADE	Update firmware via USB

## EQ (EQ)

Kies vooraf gedefinieerde geluidsmodi die passen bij uw video en muziek: FILM, MUZIEK, STEM, STADION.

- **MOVIE (FILM):** Creëer een surround luisterervaring. Ideaal om films te kijken.
- **MUSIC (MUZIEK):** Creëer twee-kanaalsof meerkanaals stereogeluid. Ideaal om naar muziek te luisteren.
- **VOICE (STEM):** Creëer geluidseffecten die de menselijke stem duidelijker en uitmuntender maken om naar te luisteren.
- **STADIUM (STADION):** Creëer een sfeer alsof je naar een sportwedstrijd in een stadion kijkt.

## Bas/Trebl (BAS x x / TRE x x)

Verander de lage frequentie (bas) en hoge frequentie (treble) instellingen van dit product.

- **BAS -5 ... BAS +5**
- **TRE -5 ... TRE +5**

## Hoogte surround effecten niveau (HEIGHT)

Pas de hoogte van de surround-effecten aan uw persoonlijke wensen aan, afhankelijk van uw omgeving.

- **00:** Minimaal effect.
- **01:** Klein hoogte-effect.
- **02:** Medium hoogte-effect.
- **03:** Groot hoogte-effect.

### Opmerking

- Bij niet-HDMI aansluitingen (zoals gebruik van USB, Bluetooth, OPTICAL of AUDIO IN) worden slechts beperkte hoogte-surround effecten gegenereerd.



---

## Autovolume (AUVOL)

Automatisch volume combineren met nachtmodus.

- **OFF:** Gebruik "Autovolume" niet.
- **ON:** Reageert in realtime op verschillende bronnen en soorten inhoud om een consistente luidheid te behouden.
- **NIGHT:** Handhaafde gelijkmatige luidheid voor alle bronnen en typen inhoud en verbeterde zang en dialoog om het makkelijker te maken om te luisteren in een rustige omgeving.

---

## DTS Virtual:X (DTSVRTX)

**DTS Virtual:X** Je kunt genieten van multidimensionaal geluid, ongeacht de grootte van de kamer, de indeling of de luidsprekerconfiguratie.

**DTS Virtual:X** technologie bevat DTS's eigen virtuele hoogte en virtuele surroundverwerking om een meeslepende geluidservaring te leveren vanaf elke ingangsbron (stereo tot 5.1.2-kanaals) en luidsprekerconfiguratie.

- **ON:** Deze modus maakt gebruik van DTS Virtual:X met virtuele hoogte en virtuele surroundverwerking om een driedimensionaal geluidsveld te realiseren wanneer de hoogteluidsprekers niet worden gebruikt.
  - **OFF:** Gebruik geen "DTS Virtual:X".
- ↳ Alleen beschikbaar als DTS-inhoud wordt gedetecteerd.

---

## AV SYNC (AVXXX)

Stel de audiovertraging in.

Videobeeldverwerking, soms langer dan de tijd die nodig is om het audiosignaal te verwerken. Dit wordt "vertraagd" genoemd. De Audio Delay functie is ontworpen om deze vertraging te verhelpen.

- **AV 00. AV 10 ... AV200**
- ↳ Standaard is de geluidsvertraging ingesteld op 00.

---

## (Midden) (CTRXX)

Stel het volume van het middenkanaal in.

- **CTR-5 ... CTR+5**
- ↳ Standaard staat het volume van het middenkanaal op 0.

---

## Display uit (DISP)

Het display wordt uitgeschakeld na een inactiviteit (geen gebruikersactie) van 3 seconden, en wordt onthouden en opgeroepen bij de volgende inschakeling.

- **OFF:** Display uit na stationair draaien (geen gebruikersactie) gedurende 3 seconden.
  - **ON:** Het scherm wil niet uit gaan.
- ↳ Standaard staat het display op AAN.

---

## Auto Standby (APD)

De geluidsbalk schakelt na ongeveer 15 minuten automatisch over naar de standby-modus als de TV of de externe geluidsbalk is losgekoppeld (of USB, BT-functie bit afspelen pauzeert), of uitgeschakeld.

- **ON:** Auto-Standby AAN.
  - **OFF:** Auto-Standby UIT.
- ↳ Standaard is Auto-Standby ingesteld op AAN.

---

## DIM (DIMXX)

Stel de helderheid van het scherm in.

- **HIGH (HOOG), MID (MIDDEN), LOW (LAAG)**
- ↳ Standaard is de dimmer ingesteld op MID.

---

## Audio reset (AURST)

Het standaard geluidseffect herstellen

---

Item	Standaardinstellingen
EQ	Movie
Mastervolume	10
Subwoofervolume	0

---

BASS	0
TREBLE	0
CH VOL (Midden)	0
Topniveau (Hoogte)	03
DTS Virtueel X	ON
Autovolume (AUVOL)	ON

## Fabrieks reset

Apparaat terugzetten op standaardinstelling.

- Zet de geluidsbalk aan, houd de **+** en **-** knopen tegelijkertijd 8 seconden lang ingedrukt.
  - ↳ Het scherm toont “**RESET**” gedurende 5 seconden.
  - ↳ Terwijl het systeem opnieuw opstart, toont het scherm “**REBOOT**”.

## Afspelen vanaf Bluetooth-apparaten

Via Bluetooth verbindt u de geluidsbalk met uw Bluetooth-apparaat (zoals een iPad, iPhone, iPod touch, Android-telefoon of laptop), waarna u via de luidsprekers van uw geluidsbalk kunt luisteren naar de audiobestanden die op het apparaat zijn opgeslagen.

- 1 Druk op de **Bluetooth** knop op de geluidsbalk om de geluidsbalk in Bluetooth-modus te schakelen.
  - ↳ **NO BT** wordt op het display weergegeven.
- 2 Schakel Bluetooth in op het Bluetooth-apparaat, zoek en selecteer **Philips TAB7908** om de verbinding te starten (zie de gebruikershandleiding van het Bluetooth-apparaat voor informatie over het inschakelen van Bluetooth).
- 3 Wacht tot u de gesproken prompt van de geluidsbalk hoort.
  - ↳ Als de verbinding tot stand is gebracht, verschijnt **BT** op het display

- 4 Selecteer en speel audiobestanden of muziek af op uw Bluetooth-apparaat
  - Tijdens het afspelen, als er een oproep binnenkomt, pauzeert de muziekweergave. Het spel wordt hervat wanneer het gesprek eindigt.
  - Als uw Bluetooth-apparaat het AVRCP-profiel ondersteunt, kunt u op de afstandsbediening op **◀/▶** drukken om naar een track te gaan, of op **⏸** om het afspelen te pauzeren/hervatten.

## Een nieuw Bluetooth-apparaat loskoppelen en koppelen

- U kunt ook direct de **Bluetooth** knop op de geluidsbalk of houd de **Bluetooth** knop op de afstandsbediening ingedrukt ingedrukt houden om alle apparaten te ontkoppelen en de Bluetooth koppelingsmodus te activeren.
  - ↳ De geluidsbalk voice prompt en het display tonen “**PAIRING**”.
- Volg stap 2-3 in “Afspelen vanaf Bluetooth-apparaten” hierboven om uw Bluetooth-apparaat te koppelen.

### Opmerking

- In een open ruimte zonder obstructies. Het maximale operationele bereik tussen de geluidsbalk en een Bluetooth-apparaat is ongeveer 10 meter (30 voet).
- Compatibiliteit met alle Bluetooth-apparaten is niet gegarandeerd.
- Het streamen van muziek kan worden onderbroken door obstakels tussen het apparaat en de Geluidsbalk, zoals een muur, een metalen omhulsel dat het apparaat afdekt of andere apparaten in de buurt die op dezelfde frequentie werken.

## Meerpuntsbediening

Het product ondersteunt de meerpuntsfunctie en kan tegelijkertijd twee Bluetooth-apparaten verbinden.

- Er komt een geluidssignaal wanneer het tweede Bluetooth-apparaat verbinding maakt met de geluidsbalk.

- Wanneer het eerste Bluetooth-apparaat pauzeert of de verbinding verbreekt, kan het tweede Bluetooth-apparaat zijn audio naar de geluidsbalk streamen.
- De inkomende oproep heeft voorrang op het afspelen van muziek, ongeacht het eerste of tweede apparaat.

## Luisteren naar een extern apparaat

Zorg ervoor dat de geluidsbalk is aangesloten op de TV of het audio-apparaat.

- 1 Druk herhaaldelijk op de  knop op de geluidsbalk of op de afstandsbediening om de **Audio in, Optical, HDMI eARC/ARC, HDMI in** modus te selecteren.
- 2 Bedien uw audio-apparaat rechtstreeks voor afspeelfuncties.
- 3 Druk op de +/- (Volume) knopen om het volume op het door u gewenste niveau in te stellen.
  - ↳ Wanneer u een ander audioformaat selecteert, zal de geluidsbalk het volgende als volgt weergeven:

Audio (afkorting)	Weergave
LPCM 2ch	PCM
LPCM 5.1ch	PCM
LPCM 7.1ch	PCM
Dolby Digital	Dolby AUDIO
Dolby TrueHD	Dolby AUDIO
Dolby Digital Plus	Dolby AUDIO
Dolby Atmos - Dolby TrueHD	Dolby Atmos
Dolby Atmos - Dolby Digital Plus	Dolby Atmos
Digital surround 5.1	DTS

### Opmerking

- Het is mogelijk dat de geluidsbalk niet alle digitale audioformaten van de ingangsbron kan decoderen. In dat geval wordt het geluid van het systeem uitgeschakeld. Dit is geen defect. Zorg ervoor dat de audio-instelling van de ingangsbron (bijv. TV, spelconsole, DVD-speler, enz.) is ingesteld op **PCM of Dolby Digital** (Raadpleeg de gebruikershandleiding van het ingangsbronapparaat voor meer informatie over de audio-instelling) met HDMI in / HDMI ARC / Optical input.



## Audio afspelen via USB

Geniet van audio op een USB-opslagapparaat, zoals een MP3-speler en USB-flashgeheugen, enz.

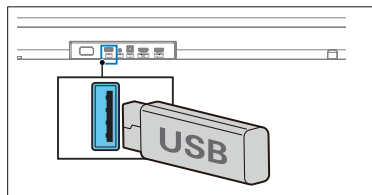
- 1 Plaats het USB-apparaat.



- 2 Druk herhaaldelijk op de  knop op de geluidsbalk of op de afstandsbediening om de **USB** modus te selecteren.
  - ↳ **USB** wordt op het display weergegeven.
- 3 Tijdens het afspelen:

Knop	Functie
	Start, pauzeer of hervat het afspelen.
	Naar de vorige of volgende track gaan.

### Opmerking

- Dit product is mogelijk niet compatibel met bepaalde typen USB-opslagapparatuur.
- Als u een USB-verlengkabel, USB-hub of multifunctionele USB-kaartlezer gebruikt, wordt het USB-opslagapparaat mogelijk niet herkend.
- Verwijder het USB-opslagapparaat niet tijdens het lezen van bestanden.
- Het systeem kan USB-apparaten met een geheugen tot 128 GB ondersteunen.
- Dit systeem kan MP3 / WAV / FLAC afspelen.
- Ondersteuning voor een USB-poort: 5V --- 500mA.

# 5 Productspecificaties

## Opmerking

- Specificaties en ontwerp kunnen zonder voorafgaande kennisgeving worden gewijzigd.

## Bluetooth / Draadloos

Bluetooth-profielen	A2DP, AVRCP
Bluetooth-versie	V 5.3
Bluetooth-frequentiebereik / Zendermogen (EIRP)	2402 ~ 2480 MHz < 10 dBm
5.8G draadloos frequentiebereik / Zendermogen (EIRP)	5729 ~ 5849 MHz < 10 dBm

## Versterker Sectie

Uitgangsv- ermogen	RMS 370 W @THD<=10%; Max. 740 W
-----------------------	------------------------------------

## Geluidsbalk

Stroomvoorziening	100-240 V~ 50/60 Hz
Stroomverbruik	56 W
Stand-by verbruik	< 0,5 W
Frequentierespons	140 Hz - 20 kHz
Luidspreker impedantie	8Ω x 8
Afmeting (B x H x D)	970 x 70 x 117 mm
Gewicht	3,4 kg
Gebruikstemperatuur	0 °C - 45 °C

## Subwoofer

Stroomvoorziening	100-240 V~ 50/60 Hz
-------------------	------------------------

Stroomverbruik	24 W
Stand-by verbruik	< 0,5 W
Frequentierespons	35 Hz - 140 Hz
Impedantie:	3 Ω
Afmetingen (B x H x D)	190 x 410 x 309 mm
Gewicht	6,3 kg
Gebruikstemperatuur	0 °C - 45 °C

## USB

USB directe versie	2.0 volle snelheid
USB	5 V, --- 500 mA

## Afstandsbediening

Afstand/Hoek	6m/30°
Type batterij	AAA (1,5 V X 2)

## Ondersteunde audio-indelingen

<b>HDMI in</b>	LPCM 2ch, LPCM 5.1ch, LPCM 7.1ch, Dolby Digital, Dolby Digital plus, Dolby True HD, Dolby MAT, Dolby Atmos - Dolby Digital Plus, Dolby Atmos - TrueHD, Dolby Atmos - Dolby MAT, DTS Digital surround 5.1.
<b>HDMI eARC</b>	LPCM 2ch, LPCM 5.1ch, LPCM 7.1ch, Dolby Digital, Dolby Digital plus, Dolby True HD, Dolby MAT, Dolby Atmos - Dolby Digital Plus, Dolby Atmos - TrueHD, Dolby Atmos - Dolby MAT, DTS Digital surround 5.1.
<b>HDMI ARC</b>	LPCM 2ch, LPCM 5.1ch, Dolby Digital, Dolby Digital plus, Dolby Atmos - Dolby Digital Plus, DTS Digital surround 5.1
<b>Optische</b>	LPCM 2ch, LPCM 5.1ch, Dolby Digital
<b>Bluetooth</b>	SBC / AAC
<b>USB</b>	MP3 / WAV / FLAC

# 6 Problemen verhelpen



## Warning

- Risico van elektrische schokken. Verwijder nooit de behuizing van het product.

Het apparaat nooit zelf repareren om de garantie geldig te houden.

Als u problemen hebt bij het gebruik van dit product, controleer dan de volgende punten voordat u om service vraagt. Kijk op [verhelpen.support](http://verhelpen.support) als u de problemen niet kunt [www.philips.com/support](http://www.philips.com/support).

---

## Hoofdeenheid

### De knoppen op het hoofdtoestel werken niet.

- Verbreek de verbinding met de stroomvoorziening gedurende enkele minuten en sluit dan weer aan.

### Geen stroom

- Zorg ervoor dat het netsnoer goed is aangesloten.
- Controleer of er stroom op het stopcontact staat.
- Druk op de  knop op de afstandsbediening of geluidsbalk om de geluidsbalk aan te zetten.

---

## Geluid

### Geen geluid uit de geluidsbalk speaker.

- Sluit de audiokabel van uw geluidsbalk aan op uw TV of andere apparaten. U hebt echter geen aparte audio-aansluiting nodig wanneer:
  - de geluidsbalk en TV zijn verbonden via een HDMI ARC-verbinding, of
  - een apparaat is aangesloten op de HDMI in-connector van uw geluidsbalk.
- Selecteer op de afstandsbediening de juiste audio-ingang.
- Het is sterk aan te raden om ervoor te zorgen dat de TV de nieuwste software gebruikt. Raadpleeg de

gebruikershandleiding van je TV voor het updaten van de software.

- Het is ook aan te raden om de geluidsbalk te laten werken met de nieuwste software. U kunt de lokale of online Philips Consumentenservice raadplegen voor de nieuwste softwareversie.
- Zorg ervoor dat de audio-uitgang van TV is ingesteld op "HDMI geluidssysteem" (of een merkspecifiek equivalent voor deze instelling).
- Als audio niet aanwezig is of vervormd is, zou het waarschijnlijk helpen om over te schakelen naar een ander audio-uitvoerformaat om te controleren of het probleem algemeen is of dat er sprake is van een specifieke incompatibiliteit met een specifiek invoerformaat.
- Als er geen geluid is op een van de bronnen, controleer dan andere bronnen, zoals Bluetooth.
- Zorg ervoor dat de geluidsbalk niet is gedempt.
- Reset dit product naar de fabrieksinstellingen (zie 'Fabrieks reset').

### Vervormd geluid of echo.

- Als u audio van de TV via dit product afspeelt, zorg er dan voor dat de TV gedempt is.

### Audio en video zijn niet gesynchroniseerd.

- Druk op  om het instellingenmenu te openen, selecteer "AV SYNC" om de audio met de video te synchroniseren.

### Geen geluid uit de draadloze subwoofer.

- Handmatig aansluiten van de subwoofer op het hoofdtoestel.
- Verhoog het volume. Druk op + (Volume hoger) op de afstandsbediening of op de geluidsbalk.
- Bij gebruik van een van de digitale ingangen, als er geen audio is:
  - Probeer de TV-uitgang in te stellen op PCM of
  - Rechtstreeks aansluiten op uw Blu-ray/andere bronnen.

- Sommige TV's laten geen digitale audio door.
- Uw TV kan zijn ingesteld op variabele audio-uitgang. Controleer of de audio-uitgang is ingesteld op FIXED of STANDARD (STANDAARD), niet op VARIABLE (VARIABEL). Raadpleeg de gebruikershandleiding van uw tv voor meer gedetailleerde informatie.
- Als u Bluetooth gebruikt, moet u ervoor zorgen dat het volume op uw bronapparaat hoog staat en dat het apparaat niet is gedempt.

---

## Bluetooth

### Een apparaat kan geen verbinding maken met de geluidsbalk.

- Het apparaat ondersteunt de voor de geluidsbalk vereiste compatibele profielen niet.
- U hebt de Bluetooth-functie van het toestel niet ingeschakeld. Zie de gebruiksaanwijzing van het toestel om te zien hoe u de functie kunt inschakelen.
- Het apparaat is niet correct aangesloten. Sluit het apparaat correct aan.
- De geluidsbalk is al verbonden met een ander Bluetooth-apparaat. Koppel het aangesloten apparaat los, en probeer het dan opnieuw.

### De kwaliteit van de audioweergave van een verbonden Bluetooth-apparaat is slecht.

- De Bluetooth ontvangst is slecht. Plaats het apparaat dichterbij de geluidsbalk, of verwijder obstakels tussen het apparaat en de geluidsbalk.

### Ik kan de Bluetooth-naam van dit toestel niet vinden op mijn Bluetooth-apparaat.

- Zorg ervoor dat de Bluetooth-functie op uw Bluetooth-apparaat is geactiveerd.

- Koppel het apparaat opnieuw met uw Bluetooth-apparaat.

---

## Dolby Atmos

### Kan geen uitstekende Dolby Atmos-effecten bereiken.

- Bij niet-HDMI aansluitingen (zoals gebruik van USB, Bluetooth, Optical of AUDIO IN) worden beperkte hoogtesurround effecten gegenereerd. Zie het gedeelte 'Dolby Atmos' over hoe u de beste Dolby Atmos-effecten kunt bereiken.

---

## Afstandsbediening werkt niet

- Voordat u op een afspreeknop drukt, selecteert u eerst de juiste bron.
- Verklein de afstand tussen de afstandsbediening en het toestel.
- Plaats de batterij met de polariteiten (+/-) uitgelijnd zoals aangegeven.
- Vervang de batterij.
- Richt de afstandsbediening rechtstreeks op de sensor aan de voorkant van het toestel.

---

## De subwoofer is inactief of de indicator van de subwoofer licht niet op

- Haal het netsnoer uit het stopcontact en steek het na 3 minuten weer in het stopcontact om de subwoofer te resetten.

# 7 Trademarks



The Adopted Trademarks HDMI, HDMI High-Definition Multimedia Interface, HDMI trade dress and the HDMI Logos are trademarks or registered trademarks of HDMI Licensing Administrator, Inc. in the United States and other countries.

COMPATIBLE WITH



Dolby, Dolby Vision, Dolby Atmos, and the double-D symbol are registered trademarks of Dolby Laboratories Licensing Corporation. Manufactured under license from Dolby Laboratories. Confidential unpublished works. Copyright © 2012–2021 Dolby Laboratories. All rights reserved.



The Bluetooth® word mark and logos are registered trademarks owned by Bluetooth SIG, Inc. and any use of such marks by MMD Hong Kong Holding Limited is under license. Other trademarks and trade names are those of their respective owners.



For DTS patents, see <http://patents.dts.com>. Manufactured under license from DTS, Inc. or DTS Licensing Limited. DTS, Digital Surround, Virtual:X, and the DTS logo are registered trademarks or trademarks of DTS, Inc. in the United States and other countries. © 2021 DTS, Inc. ALL RIGHTS RESERVED.



**EN** Roku, the Roku logo, Roku TV, Roku TV Ready, and the Roku TV Ready logo are trademarks and/or registered trademarks of Roku, Inc. This product is Roku TV Ready-supported in the United States, Canada, United Kingdom, Mexico and Brazil. Countries are subject to change. For the most current list of countries in which this product is Roku TV Ready-supported, please email [rokutvready@roku.com](mailto:rokutvready@roku.com).

- **If you have a Roku TV™, simply plug in the HDMI cable to the ARC ports and follow the Roku TV Ready™ on-screen instructions.**

**FR** Roku TV, Roku TV Ready et le logo Roku TV Ready sont des marques de commerce de Roku Inc. Ce produit est certifié Roku TV Ready au/en états-Unis, Canada, Royaume-Uni, Mexique et Brésil. La liste de pays peut varier. Pour obtenir la liste la plus récente des pays dans lesquels ce produit est pris en charge par Roku TV Ready, veuillez envoyer un courriel à [rokutvready@roku.com](mailto:rokutvready@roku.com).

- **Si vous avez un Roku TV™, la configuration est simple. Utilisez juste le câble inclus pour brancher votre barre de son au port HDMI ARC de votre télé et suivez les instructions à l'écran.**

**ES** Roku TV, Roku TV Ready y el logotipo de Roku TV Ready son marcas comerciales de Roku, Inc. Este producto es compatible con Roku TV Ready en Estados Unidos, Canadá, Reino Unido, México y Brasil. Los países están sujetos a cambios. Para obtener la lista más actualizada de países en los que este producto es compatible con Roku TV, envía un correo electrónico a [rokutvready@roku.com](mailto:rokutvready@roku.com).

- **Si tienes una Roku TV™, la configuración es fácil. Solo tienes que usar el cable incluido para conectar la barra de sonido al puerto HDMI ARC de la TV y seguir las instrucciones que aparecen en pantalla.**



Specificaties kunnen zonder voorafgaande kennisgeving worden gewijzigd. Ga naar [www.Philips.com/support](http://www.Philips.com/support) voor de laatste updates en documenten. Philips en het Philips-schildembleem zijn gedeponeerde handelsmerken van Koninklijke Philips N.V. en worden onder licentie gebruikt.

Dit product is vervaardigd door en wordt verkocht onder de verantwoordelijkheid van MMD Hong Kong Holding Limited of een van haar dochterondernemingen, en MMD Hong Kong Holding Limited is de garantieverstrekker met betrekking tot dit product.