

Register your product and get support at
www.philips.com/welcome

MCM103B



EN	User manual	3
DA	Brugervejledning	19
DE	Benutzerhandbuch	35
ES	Manual del usuario	55

FR	Mode d'emploi	73
IT	Manuale utente	91
NL	Gebruiksaanwijzing	109
SV	Användarhandbok	127

PHILIPS

Innehållsförteckning

1 Viktigt	128
Säkerhet	128
Meddelande	129

2 Ditt mikro-HiFi-system	130
Introduktion	130
Förpackningens innehåll	130
Översikt över huvudenheten	131
Översikt över fjärrkontrollen	132

3 Anslutningar	133
Ansluta högtalarna	133
Ansluta strömmen	134

4 Komma igång	134
Förbereda fjärrkontrollen	134
Ställa in radiokanaler automatiskt	135
Ställa in klockan	135
Slå på	135

5 Uppspelning	136
Spela skivor	136
Spela upp från USB	136

6 Alternativ för uppspelning	136
Gå till ett ljudspår	136
Pausa/återuppta uppspelningen	136
Sökning inom ett spår	136
Visa uppspelningsinformation	136
Repetera uppspelning	137
Slumpvis uppspelning	137
Programmera spår	137

7 Justera volymnivån och ljudeffekten	138
Justera volymnivån	138
Välj en förinställd ljudeffekt	138
Förstärka basen	138
Ljud av	138

8 Lyssna på radio	138
Ställ in en radiokanal	138
Programmera radiokanaler automatiskt	138
Programmera radiokanaler manuellt	139
Välj en förinställd radiokanal	139

9 Övriga funktioner	139
Ställa in larmtid	139
Ställa in insomningstimern	140
Lyssna på en extern enhet	140

10 Produktinformation	140
Specifikationer	140
USB-uppspelningsinformation	141
MP3-skivformat som kan användas	141

11 Felsökning	142
Inget ljud eller förvrängt ljud	142

1 Viktigt

Säkerhet

- ① Läs de här instruktionerna.
- ② Behåll de här instruktionerna.
- ③ Läs och ta till dig varningstexten.
- ④ Följ samtliga instruktioner.
- ⑤ Använd inte apparaten i närheten av vatten.
- ⑥ Rengör endast med torr trasa.
- ⑦ Blockera inte ventilationsöppningarna. Installera apparaten i enlighet med tillverkarens instruktioner.
- ⑧ Installera den inte i närheten av någon värmekälla, som element, varmluftsintag, spis eller annan utrustning som avger värme (inklusive förstärkare).
- ⑨ Skydda elkabeln så att den inte blir trampad på eller kommer i kläm, särskilt intill kontakter, extrauttag och precis vid apparathöljet.
- ⑩ Använd endast kringutrustning och tillbehör som är godkända av leverantören.
- ⑪ Använd endast apparaten tillsammans med den vagn eller det ställ, stativ, fäste eller bord som anges av leverantören eller som säljs tillsammans med apparaten. När du använder vagnen bör du vara försiktig när du flyttar den, så att den inte välter och det uppstår skador på apparaten.
- ⑫ Dra ur kontakten till apparaten vid åskväder samt när den inte ska användas på länge.



- ⑬ Överlåt allt underhåll till kvalificerad servicepersonal. Service är nödvändig när apparaten har skadats på något sätt, till exempel om en elkabel eller kontakt är skadad, vätska eller främmande föremål har kommit in i apparaten, apparaten har utsatts för regn eller fukt, inte fungerar som den ska eller om den har fallit i golvet.
- ⑭ **WARNING! Batterianvändning – Undvik batteriläckage, som kan ge upphov till personskada, skada på egendom eller skada på apparaten:**
 - Installera alla batterier på rätt sätt och placera + och - enligt markeringarna i apparaten.
 - Blanda inte batterier (t.ex. gamla och nya eller kol- och alkalibatterier).
 - Ta ur batterierna när apparaten inte ska användas på länge.
- ⑮ Apparaten får inte utsättas för vattendroppar eller vattenstrålar.
- ⑯ Placera inga potentiellt skadliga föremål på enheten (t.ex. vattenfyllda kärl eller levande ljus).
- ⑰ Den här produkten kan innehålla bly och kvicksilver. Avyttring av dessa material kan vara reglerad av hänsyn till miljön. Information om avyttring och återvinning kan du få genom att kontakta lokala myndigheter eller Electronic Industries Alliance på www.eiae.org.
- ⑱ Om MAINS-kontakten eller ett kontaktdon används som fränkopplingsenhet ska den vara lätt att komma åt.

Varning

- Ta aldrig bort höljet från apparaten.
- Smörj aldrig någon del av apparaten.
- Placera aldrig apparaten ovanpå någon annan elektrisk utrustning.
- Skydda apparaten mot direkt solljus, öppna lågor och värme.
- Titta aldrig rakt in i laserstrålen i apparaten.
- Se till att nätsladden, kontakten och adaptern alltid är enkelt tillgängliga så att du kan koppla bort apparaten från eluttaget.

Skydda hörseln

Lyssna med måttlig volym.

- Om du använder hörlurar och lyssnar med hög volym kan din hörsel skadas. Den här produkten kan generera ljud med decibelnivåer som kan orsaka nedsatt hörsel hos en normal person, även om exponeringen är kortare än en minut. De högre decibelområdena är till för personer som redan har nedsatt hörsel.
- Ljud kan vara vilseledande. Med tiden kan din "komfortnivå" anpassas till allt högre volymer. Så efter en längre tids lyssnande kan ljud som låter "normalt" i verkligheten vara högt och skadligt för din hörsel. För att skydda dig mot detta bör du ställa in volymen på en säker nivå innan hörseln anpassat sig, och lämna volymen på den nivån.

Upprätta en säker ljudnivå:

- Ställ in volymkontrollen på en låg nivå.
- Öka den sedan tills ljudet hörs bekvämt och klart, utan distorsion.

Lyssna under rimlig tid:

- Långvarig exponering för ljud, även på normalt "säkra" nivåer, kan förorsaka hörselskador.
- Använd utrustningen på ett förnuftigt sätt och ta en paus då och då.

Observera följande riktlinjer när du använder hörlurarna.

- Lyssna på rimliga ljudnivåer under rimlig tid.
- Justera inte volymen allteftersom din hörsel anpassar sig.
- Höj inte volymen så mycket att du inte kan höra din omgivning.
- Du bör vara försiktig eller tillfälligt sluta använda hörlurarna i potentiellt farliga situationer. Använd inte hörlurarna när du kör motorfordon, cyklar, åker skateboard osv. Det kan utgöra en trafikfara och är förbjudet på många platser.

Meddelande

Användning av den här produkten överensstämmer med EU:s förordningar om radiostörningar.



Produkten överensstämmer med kraven för följande direktiv och riktlinjer: 2004/108/EC + 2006/95/EC

Eventuella förändringar av den här enheten som inte uttryckligen har godkänts av Philips Consumer Lifestyle kan frånta användaren rätten att använda utrustningen.

Produkten är utvecklad och tillverkad av högkvalitativa material och komponenter som både kan återvinnas och återanvändas.



När den här symbolen med en överkryssad papperskorg visas på produkten innebär det att produkten omfattas av det europeiska direktivet 2002/96/EG.



Ta reda på var du kan hitta närmaste återvinningsstation för elektriska och elektroniska produkter.

Följ den lokala lagstiftningen och släng inte dina gamla produkter i det vanliga hushållsavfallet. Genom att kassera dina gamla produkter på rätt sätt kan du bidra till att minska eventuella negativa effekter på miljö och hälsa.

Din produkt innehåller batterier som omfattas av EU-direktiv 2006/66/EC, som inte får kasseras som vanliga hushållssopor. Ta reda på vilka lokala regler som gäller för separat insamling av batterier eftersom korrekt kassering bidrar till att förhindra negativ påverkan på miljö och hälsa.



Miljöinformation

Allt onödigt förpackningsmaterial har tagits bort. Vi har försökt göra paketeringen lätt att dela upp i tre olika material: kartong (lådan), polystyrenskum (buffert) och polyeten (påsar; skyddande skumskiva).

Systemet består av material som kan återvinnas och återanvändas om det monteras isär av ett specialiserat företag. Följ de lokala föreskrifterna för kassering av förpackningsmaterial, använda batterier och gammal utrustning.

Windows Media- och Windows-logotypen är registrerade varumärken som tillhör Microsoft Corporation i USA och/eller andra länder.



Den här apparaten har följande etikett:



Klass 1 laserapparat

Varning! Om apparaten används på annat sätt än i denna bruksanvisning specificerats, kan användaren utsättas för osynlig laserstrålning, som överskrider gränsen för laserklass 1. **Observera!** Stömbrytaren är sekundärt kopplad och bryter inte strömmen från nätet. Den inbyggda nätdelen är därför ansluten till elnätet så länge stickproppen sitter i vägguttaget.

2 Ditt mikro-HiFi-system

Gratulerar till din nya produkt och välkommen till Philips! Genom att registrera din produkt på www.Philips.com/welcome kan du dra nytta av Philips support.

Introduktion

Med den här enheten kan du:

- lyssna på musik från ljudskivor, USB-enheter och andra externa enheter direkt
- lyssna på FM-radio

Du kan förbättra ljudet med följande ljudeffekter:

- Digital Sound Control (DSC)
- DBB (Dynamic Bass Boost)

Enheten fungerar med följande medieformat:







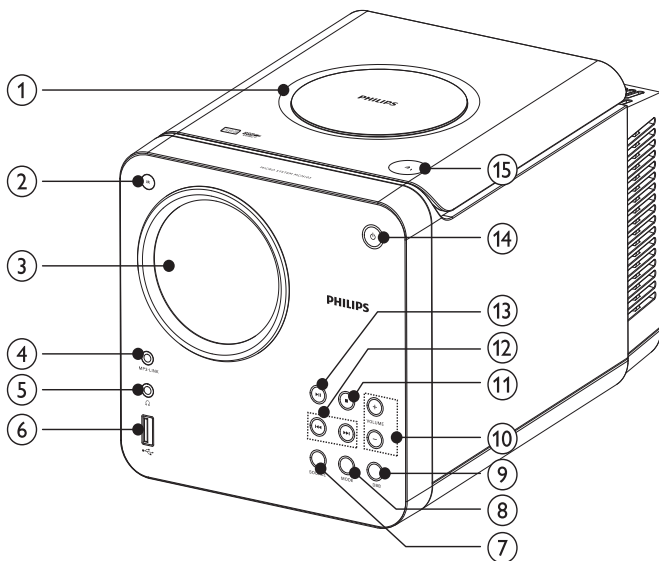

Förpackningens innehåll

Kontrollera och identifiera innehållet i förpackningen:

- Huvudenhet
- Högtalarpaket x 2
- Nätkabel
- MP3 link-kabel
- Fjärrkontroll
- Snabbstartguide
- Användarhandbok

Översikt över huvudenheten



- ① Skivfack
- ② IR
 - Fjärrkontrollsensor
- ③ Bildskärm
 - Visa aktuell status.
- ④ MP3 LINK
 - Uttag för extern ljudenhet.
- ⑤  Hörlursuttag
 - Hörlursuttag
- ⑥  USB-uttag
- ⑦ SOURCE
 - Välj källa: skiva, USB, FM-radio eller MP3 link.
- ⑧ MODE
 - Välj repeterad/slumpvis uppspelning.
- ⑨ DBB
 - Aktivera/avaktivera DBE (dynamisk basförbättring).
- ⑩ VOLUME +/-
 - Justera volymen.
- ⑪ ■
 - Stoppa uppspelning eller ta bort ett program.
- ⑫ 
 - Hoppa till föregående/nästa spår.
 - Snabbsökning framåt eller bakåt.
 - Ställ in en radiokanal.
 - Justera tiden.
- ⑬ 
 - Starta eller pausa skivuppspelning.
- ⑭ 
 - Slå på enheten eller aktivera standbyläget.
- ⑮ 
 - Öppna/stäng skivfacket.

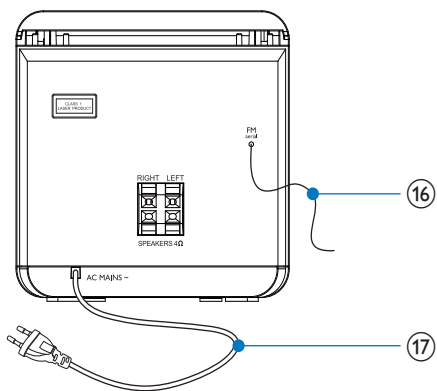

- ①⑥ FM-antenn
- Förbättra FM-mottagningen.
- ①⑦ AC MAINS~
- Nätkabel

Översikt över fjärrkontrollen

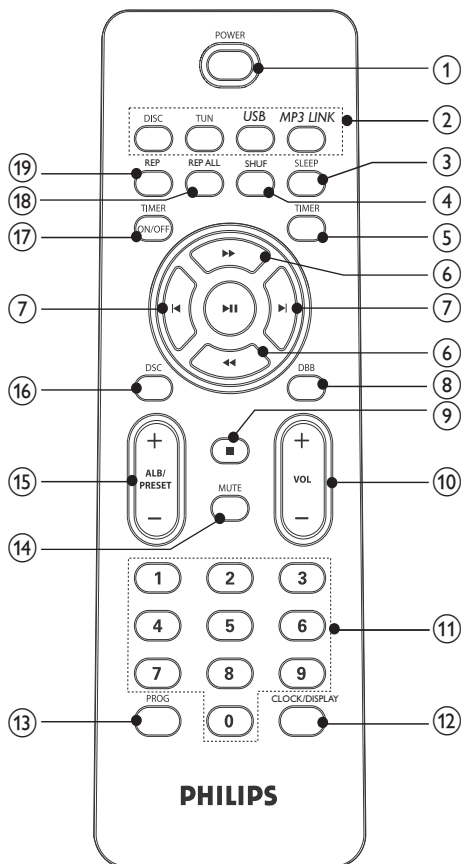

- ① **POWER**
- Slå på enheten eller aktivera standbyläget.
- ② **Knappar för ingångskälla (DISC, TUN, USB, MP3 LINK)**
- Välj källa: DISC, TUNER, USB eller MP3 LINK.
- ③ **SLEEP**
- Ställ in insomningstimern.
- ④ **SHUF**
- Spela upp spår slumpmässigt.
- ⑤ **TIMER**
- Ställ in larmtid.

- ⑥ ◀▶▶
- Sök i ett spår, på en skiva eller en USB-enhet.
 - Ställ in en radiokanal.
 - Justera tiden.
- ⑦ ◀▶▶
- Hoppa till föregående/nästa spår.
- ⑧ DBB
- Aktivera/avaktivera DBE (dynamisk basförbättring).
- ⑨ ■
- Stoppa uppspelning eller ta bort ett program.
- ⑩ VOL +/-
- Justera volymen.
- ⑪ Numerisk knappsats
- Välj ett spår direkt från en skiva.
- ⑫ CLOCK/DISPLAY
- Ställ in klockan.
 - Visa klockan.
 - Välj visningsinformation under uppspelning.
- ⑬ PROG
- Programmera spår.
 - Programmera radiokanaler.
 - Välj mellan 12- och 24-timmarsvisning.
- ⑭ MUTE
- Stäng av volymen.
- ⑮ ALB/PRESET+/-
- Hoppa till föregående/nästa album.
 - Välj en snabbvals kanal.
- ⑯ DSC
- Välj en snabbvalsinställning: POP, JAZZ, CLASSIC eller ROCK.
- ⑰ TIMER ON/OFF
- Aktivera/avaktivera larm.
- ⑱ REP ALL
- Spela upp alla spår flera gånger.
- ⑲ REP
- Spela upp en låt upprepade gånger.

3 Anslutningar

Ansluta högtalarna

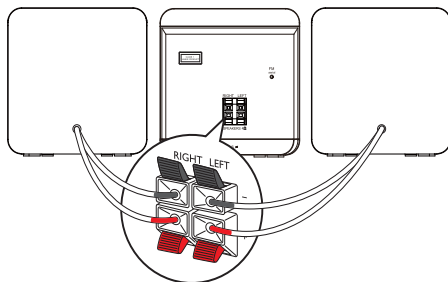

☰ Kommentar

- Se till att färgerna på högtalarkablarna och anslutningarna överensstämmer.

- 1 Håll ned uttagsspärren.
- 2 Sätt in hela den aviserade delen av kabeln.
 - Sätt in de högra högtalarkablarna i "RIGHT" och de vänstra i "LEFT".
 - Sätt in de röda kablarna i "+" och de svarta i "-".
- 3 Släpp uttagsspärren.

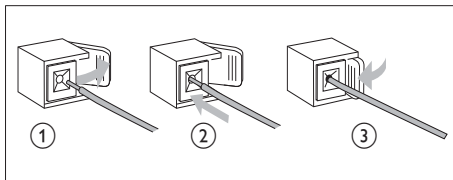

Ansluta strömmen

! Var försiktig

- Risk för produktskada! Kontrollera att nätspänningen motsvarar den spänning som är tryckt på baksidan av produkten.
- Innan du ansluter nätkabeln ser du till att alla andra anslutningar har gjorts.

☰ Kommentar

- Typplattan sitter på baksidan av huvudenheten.

1 Anslut strömkabeln till vägguttaget.

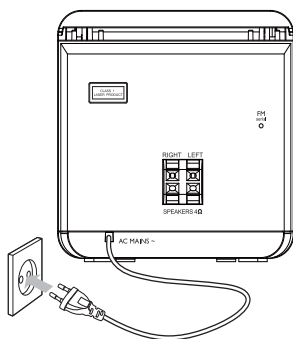

4 Komma igång

! Var försiktig

- Genom att använda kontrollerna eller justera funktionerna på något sätt som inte beskrivs i den här handboken kan du utsätta dig för farlig strålning eller annan osäker användning.

Följ alltid anvisningarna i det här kapitlet i rätt följd.

Om du kontaktar Phillips behöver du ange modell- och serienumret till apparaten. Modell- och serienumret finns på apparatens baksida.

Skriv numren här:

Modellnummer _____

Serienr _____

Förbereda fjärrkontrollen

! Var försiktig

- Risk för explosion! Håll batterierna borta från värme, solljus och eld. Lägg aldrig batterierna i eld.

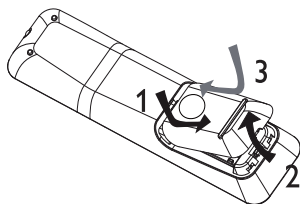

- 1 Öppna batterifacket.
- 2 Sätt i 2 AAA-batterier med polerna (+/-) åt rätt håll enligt markeringen.
- 3 Stäng batterifacket.



Kommentar

- Om du inte ska använda fjärrkontrollen på länge tar du ut batterierna.
- Blanda inte gamla och nya batterier eller batterier av olika typ.
- Batterier innehåller kemiska substanser och bör därför kasseras på rätt sätt.

Ställa in radiokanaler automatiskt

När du ansluter enheten till strömuttaget för första gången, eller när ingen radiokanal är lagrad i enheten, aktiveras Plug and Play så att alla radiokanaler lagras automatiskt.

- 1 Anslut enheten till elnätet.
 - ↳ [AUTO INSTALL - PLEASE PRESS PLAY, STOP CANCEL] (automatisk inställning - tryck på PLAY; avbryt genom att trycka på ■) visas.
- 2 Tryck på ►|| på huvudenheten om du vill starta inställningen.
 - ↳ [AUTO] (automatisk) visas.
 - ↳ Eheten lagrar automatiskt radiokanaler med tillräcklig signalstyrka.
 - ↳ När alla tillgängliga radiokanaler har lagrats sänds den första inställda kanalen automatiskt.

Ställa in klockan

- 1 Håll ned **CLOCK/DISPLAY** så aktiveras tidsinställningsläget.
 - ↳ Tiden visas i 12- eller 24-timmarsformat.
- 2 Tryck upprepade gånger på **PROG** för att välja 12- eller 24-timmarsvisning.
- 3 Bekräfta genom att trycka på **CLOCK/DISPLAY**.
 - ↳ Timsiffrorna visas och börjar blinka.

- 4 Tryck på ◀◀▶▶ för att ställa in timme.
- 5 Bekräfta genom att trycka på **CLOCK/DISPLAY**.
 - ↳ Minutsiffrorna visas och börjar blinka.
- 6 Tryck på ◀◀▶▶ för att ställa in minuter.
- 7 Bekräfta genom att trycka på **CLOCK/DISPLAY**.



Tips

- Du kan visa klockan under uppspelning genom att trycka upprepade gånger på **CLOCK/DISPLAY** tills klockan visas.

Slå på

- 1 Tryck på **POWER**.
 - ↳ Eheten byter till senast valda källa.

Växla till standbyläge:

- 1 Tryck på **POWER** igen för att växla enheten till standbyläge.
 - ↳ Belysningen i teckenfönstret dämpas.
 - ↳ Klockan (om den är inställd) visas i teckenfönstret.

5 Uppspelning

Spela skivor

- 1 Tryck på **DISC** och välj skivkälla.
- 2 Tryck på **▲** så öppnas skivfacket.
- 3 Sätt in en skiva med etikettsidan vänd uppåt och stäng luckan till skivfacket.
↳ Uppspelningen startar automatiskt.

Spela upp från USB



Kommentar

- Kontrollera att USB-enheten innehåller uppspelningsbart ljudinnehåll i de format som kan användas.

- 1 Sätt i USB-enhetens kontakt i **↔** uttaget.
- 2 Tryck på **USB** och välj USB-källa.
↳ Det totala antalet spår visas.
- 3 Tryck på **ALB/PRESET+/-** och välj en mapp.
- 4 Tryck på **◀/▶** och välj en fil.
- 5 Tryck på **▶||** när du vill starta uppspelningen.

6 Alternativ för uppspelning

Gå till ett ljudspår

För **CD**:

- 1 Tryck på **◀/▶** och välj ett annat spår.
 - Om du vill välja ett spår direkt trycker du ner en knapp på den numeriska knappsatsen.

För **MP3-skivor och USB**:

- 1 Tryck på **ALB/PRESET+/-** och välj ett album eller en mapp.
- 2 Tryck på **◀/▶** och välj ett spår eller en fil.

Pausa/återuppta uppspelningen

- 1 Under uppspelningen trycker du på **▶||** för att pausa/återuppta uppspelningen.

Sökning inom ett spår.

- 1 Håll ned **◀◀/▶▶** under uppspelning.
- 2 Släpp när du vill återgå till normal uppspelning.

Visa uppselningsinformation

- 1 Du kan välja annan uppselningsinformation under uppselning genom att upprepade gånger trycka på **CLOCK/DISPLAY**.

Repetera uppspelning

Spela upp en låt upprepade gånger

- 1 Tryck på **REP** under uppspelning.
↳ [REP] (repetera) visas: den aktuella låten spelas upp flera gånger.
- 2 Om du vill återgå till normal uppspelning trycker du på **REP** på nytt.

Spela upp alla låtar eller en skiva flera gånger

- 1 Under uppspelning trycker du på **REP ALL** upprepade gånger för att välja:
↳ [REP ALL] (repetera alla) visas: alla låtar spelas upp flera gånger.
↳ [REP ALB] (repetera album) visas (endast för MP3 och USB): det aktuella albumet spelas upp flera gånger.
- 2 Om du vill återgå till normal uppspelning trycker du upprepade gånger på **REP ALL** tills repeteringsläget inte längre visas.

Slumpvis uppspelning

- 1 Tryck på **SHUF**.
↳ [SHUF] (blanda) visas: alla låtar spelas upp i slumpvis ordning.
- 2 Om du vill återgå till normal uppspelning trycker du på **SHUF** på nytt.

 **Tips**

- Funktionen för upprepning och slumpvis uppspelning kan inte aktiveras samtidigt.

Programmera spår

Du kan programmera högst 40 spår:

- 1 I stoppläget i CD/USB-läget aktiverar du programmeringsläget genom att trycka på **PROG**.
↳ [PROG] (programmera) blinkar på skärmen.
- 2 När det gäller MP3/WMA-filer trycker du på **ALB/PRESET+/-** för att välja en skiva.
- 3 Tryck på **◀▶** och välj ett spårnummer och bekräfta därefter genom att trycka på **PROG**.
- 4 Repetera steg 2 och 4 om du vill välja och lagra alla spår som ska programmeras.
- 5 Tryck på **▶||** och spela upp de programmerade spåren.
↳ Under uppspelning visas [PROG] (programmera).
 - Ta bort de programmerade spåren genom att i stoppläget trycka på **■**.

7 Justera volymnivån och ljudeffekten

Justera volymnivån

- 1 Under uppspelning trycker du på **VOL +/-** för att öka/sänka ljudnivån.

Välj en förinställd ljudeffekt.

- 1 Under uppspelning trycker du på **DSC** upprepade gånger för att välja:
 - [POP] (pop)
 - [JAZZ] (jazz)
 - [ROCK] (rock)
 - [CLASSIC] (klassisk)

Förstärka basen

- 1 Vid uppspelning trycker du på **DBB** för att aktivera eller avaktivera DBE (dynamisk basförbättring).
 - ↳ DBB visas om DBB är aktiverad.

Ljud av

- 1 Under uppspelning trycker du på **MUTE** för att stänga av ljudet/sätta på ljudet.

8 Lyssna på radio

Ställ in en radiokanal.

- 1 Tryck på **TUN** flera gånger och välj FM.
- 2 Håll **◀▶** intryckt i minst 2 sekunder.
 - ↳ [SEARCH] (sök) visas.
 - ↳ Radion ställer automatiskt in en station med bra mottagning.
- 3 Upprepa steg 2 om du vill ställa in fler radiokanaler.
 - Om du vill ställa in en svag kanal trycker du på **◀▶** flera gånger tills du hittar den bästa mottagningen.

Programmera radiokanaler automatiskt

Kommentar

- Du kan programmera högst 20 snabbvalskanaler.

- 1 I radioläget kan du aktivera automatisk kanalsökning genom att trycka på och hålla ned **PROG** i 2 sekunder.
 - ↳ [AUTO] (automatisk) visas.
 - ↳ Alla tillgängliga kanaler programmeras efter signalstyrka.
 - ↳ Den radiokanal som först programmerades in spelas automatiskt upp.

Programmera radiokanaler manuellt

Kommentar

- Du kan programmera högst 20 snabbvalskanaler.

- 1 Ställ in en radiokanal.
- 2 Tryck på **PROG** så aktiveras programmeringsläget.
↳ [PROG] (programmera) blinkar på skärmen.
- 3 Tilldela den här kanalen ett nummer från 1 till 20 genom att trycka på **ALB/PRESET+/-** och bekräfta sedan genom att trycka på **PROG**.
↳ Snabbvalsnumret och frekvensen för snabbvalskanalen visas.
- 4 Upprepa stegen ovan och programmera andra kanaler.

Kommentar

- Om du vill skriva över en programmerad kanal lagrar du en annan kanal på dess ställe.

Välja en förinställd radiokanal

- 1 Tryck på **ALB/PRESET+/-** för att välja numret på den förinställda kanalen.

Tips

- En FM-antenn är fäst vid huvudenheten.
- Placera antennen så långt från tv, video och andra strålningskällor som möjligt.
- Dra ut och justera antennens placering för bästa möjliga mottagning.



9 Övriga funktioner

Ställa in larmtid

Enheten kan även användas som väckarklocka. DISC, TUNER eller USB ställs in att spela vid en angiven tid.

- 1 Kontrollera att klockan går rätt.
- 2 Håll **TIMER** nedtryckt.
- 3 Tryck på **DISC**, **TUN** eller **USB** för att välja källa.
- 4 Bekräfta genom att trycka på **TIMER**.
↳ Timsiffrorna visas och börjar blinka.
- 5 Tryck på **◀▶** för att ställa in timme.
- 6 Bekräfta genom att trycka på **TIMER**.
↳ Minutsiffrorna visas och börjar blinka.
- 7 Tryck på **◀▶** för att ställa in minuterna.
- 8 Bekräfta genom att trycka på **TIMER**.
↳ Larmtiden är angiven och larmet är aktiverat.

Aktivera och avaktivera alarmer

- 1 Tryck upprepade gånger på **TIMER ON/OFF** för att aktivera eller avaktivera alarmer.
↳ När alarmer är aktiverat visas  på skärmen.
↳ När alarmer är avaktiverat försvinner  från skärmen.

Kommentar

- Alarmer fungerar inte i MP3 LINK-läget.
- Om du väljer DISC/USB som källa men låten inte kan spelas upp aktiveras istället radion automatiskt.

Ställa in insomningstimern

Enheten kan automatiskt växla till standbyläget efter en angiven tid.

- 1 När enheten är aktiverad trycker du på **SLEEP** upprepade gånger för att välja tidsperiod (i minuter).
 - ↳ När insomningsfunktionen är aktiverad visas **zZ** på skärmen.

Så här stänger du av insomningsfunktionen

- 1 Tryck på **SLEEP** flera gånger tills **[OFF]** visas.
 - ↳ När insomningsfunktionen är avstängd försvinner **zZ** på skärmen.

Lyssna på en extern enhet

Du kan lyssna på en MP3-spelare genom enheten.

- 1 Tryck på **MP3 LINK** och välj MP3 LINK som källa.
- 2 Anslut den medföljande MP3 link-kabeln till:
 - **MP3 LINK**-uttaget (3,5 mm) på enheten
 - hörlursuttaget på en extern enhet
- 3 Börja spela upp från enheten (se användarhandboken för enheten).

10 Produktinforma- tion

Kommentar

- Produktinformationen kan komma att ändras utan föregående meddelande.

Specifikationer

Förstärkare

Nominell uteffekt.	2 x 5 W RMS
Frekvensomfång	60 - 16 kHz, ± 3 dB
Signal/ brusförhållande	> 65 dB
Aux-ingång	0,5 V RMS 20 kohm

Skiva

Lasertyp	Halvledare
Skivdiameter	12 cm/8 cm
Skivor som kan användas	CD-DA, CD-R, CD-RW, MP3-CD, WMA-CD
Audio DAC	24 bitar/44,1 kHz
Total harmonisk distorsion	< 1%
Frekvensomfång	60 Hz -16 kHz (44,1 kHz)
S/N-förhållande	> 65 dBA

Mottagare

Mottagningsområde	FM: 87,5 – 108 MHz
Inställningsområde	50 kHz
Känslighet	
- Mono, 26 dB S/N- förhållande	< 22 dBf
Sökselektivitet	< 36 dBu

Total harmonisk distorsion	< 3 %
Signal/brusförhållande	> 45 dBu

Högtalare

Högtalarimpedans	4 ohm
Högtalarelement	3,5" woofer + 0,8" diskant högtalare
Känslighet	> 82 dB/m/W

Allmän information

Nätström	230 V, 50 Hz
Effektförbrukning vid användning	25 W
Effektförbrukning i standbyläge	< 2 W
Effektförbrukning i ECO Power-standbyläge	< 1 W
USB Direct	Version 2.0/1.1
Storlek	
- Huvudenhet (B x H x D)	150 x 152 x 250 mm
- Högtalarlåda (B x H x D)	150 x 152 x 197 mm
Vikt	
- Med förpackning	5,14 kg
- Huvudenhet	2,002 kg
- Högtalarlåda	2 x 0,895 kg

USB-uppspelningsinformation

Kompatibla USB-enheter:

- USB-flashminne (USB 2.0 eller USB 1.1)
- USB-flashspelare (USB 2.0 eller USB 1.1)
- minneskort (kräver ytterligare en kortläsare för att fungera med apparaten)

Format som kan användas:

- USB- eller minnesfilformat FAT12, FAT16, FAT32 (sektorstorlek: 512 byte)

- MP3-bithastighet (dataöverföringshastighet): 32–320 kbit/s och variabel bithastighet
- WMA v9 eller tidigare
- Kapslade kataloger upp till max. 8 nivåer
- Antal album/mappar: max. 99
- Antal spår/titlar: max. 999
- ID3 tag v2.0 eller senare
- Filnamn i Unicode UTF8 (maximal längd: 128 byte)

Format som inte kan hanteras:

- Tomma album: ett tomt album är ett album som inte innehåller MP3-/WMA-filer och som därför inte visas i teckenfönstret.
- Format som inte kan hanteras hoppas över: Word-dokument (.doc) och MP3-filer med filnamnstillägget .dlf ignoreras och spelas inte upp.
- AAC-, WAV-, PCM-ljudfiler
- DRM-skyddade WMA-filer (.wav, .m4a, .m4p, .mp4, .aac)
- WMA-filer i förlustfria format

MP3-skivformat som kan användas

- ISO9660, Joliet
- Högsta antal möjliga titlar: 512 (beroende på filnamnlängden)
- Högsta antal möjliga album: 255
- Samplingsfrekvenser som kan hanteras: 32 kHz, 44,1 kHz, 48 kHz
- Bithastigheter som kan hanteras: 32–256 (kbit/s), variabla bithastigheter

11 Felsökning



Varning

- Ta aldrig bort höljet från apparaten.

Försök aldrig reparera systemet själv. Om du gör det gäller inte garantin. Om det uppstår problem vid användningen av apparaten bör du kontrollera nedanstående punkter innan du begär service. Om problemet kvarstår går du till Philips webbplats (www.philips.com/welcome). När du kontaktar Philips bör du ha både apparaten samt modell- och serienumret till hands.

Ingen ström

- Kontrollera att strömkabeln på enheten är korrekt ansluten.
- Kontrollera att det finns ström i nätuttaget.
- Energisparfunktionen gör att enheten stängs av automatiskt 15 minuter efter att uppspelningen har avslutats och inga regler har använts.

Inget ljud eller förvrängt ljud

Inget ljud eller förvrängt ljud

- Justera volymen.
- Koppla från hörlurarna.
- Kontrollera att högtalarna är anslutna på rätt sätt.
- Kontrollera om de aviserade högtalarkablarna är klämda.

Vänster och höger ljud är omkastade

- Kontrollera högtalaranslutningarna och platsen.

Inget svar från apparaten

- Koppla från och återanslut nätkontakten och slå sedan på systemet igen.
- Energisparfunktionen gör att systemet stängs av automatiskt 15 minuter efter

att uppspelningen har avslutats och inga regler har använts.

Fjärrkontrollen fungerar inte

- Innan du trycker på någon av funktionsknapparna väljer du först rätt källa med fjärrkontrollen i stället för huvudenheten.
- Minska avståndet mellan fjärrkontrollen och enheten.
- Sätt i batteriet med polerna (+/-) åt rätt håll.
- Byt batteri.
- Rikta fjärrkontrollen direkt mot sensorn på framsidan av enheten.

Ingen skiva identifierad

- Sätt i en skiva.
- Kontrollera om skivan är isatt upp-och-ned.
- Vänta tills kondensen på linsen torkat.
- Byt ut eller torka av skivan.
- Använd en färdigställd CD eller en skiva av rätt format.

Kan inte visa vissa filer i USB-enheten

- Antalet mappar eller filer i USB-enheten har överskridit angiven gräns. Detta är inte ett fel.
- Filernas format kan inte hanteras.

USB-enheten kan inte hanteras

- USB-enheten är inte kompatibel med enheten. Försök med en annan.

Dålig radiomottagning

- Öka avståndet mellan enheten och TV:n eller videon.
- Dra ut FM-antennen helt.

Timern fungerar inte

- Ställ in klockan rätt.
- Slå på timern.

Klock-/timerinställningen har raderats

- Strömmen har stängts av eller också har strömsladden kopplats från.
- Återställ klockan/timern.

