

Register your product and get support at
www.philips.com/welcome

User manual
Mode d'emploi
Manual del usuario
Benutzerhandbuch
Gebruiksaanwijzing
Manuale utente
Användarhandbok
Brugervejledning



PHILIPS

Important notes for users in the U.K.

Mains plug

This apparatus is fitted with an approved 13 Amp plug. To change a fuse in this type of plug proceed as follows:

- 1 Remove fuse cover and fuse.
- 2 Fix new fuse which should be a BS1362 5 Amp, A.S.T.A. or BSI approved type.
- 3 Refit the fuse cover.

If the fitted plug is not suitable for your socket outlets, it should be cut off and an appropriate plug fitted in its place.

If the mains plug contains a fuse, this should have a value of 5 Amp. If a plug without a fuse is used, the fuse at the distribution board should not be greater than 5 Amp.

Note: The severed plug must be disposed of to avoid a possible shock hazard should it be inserted into a 13 Amp socket elsewhere.

How to connect a plug

The wires in the mains lead are coloured with the following code: blue = neutral (N), brown = live (L).

- As these colours may not correspond with the colour markings identifying the terminals in your plug, proceed as follows:
 - Connect the blue wire to the terminal marked N or coloured black.
 - Connect the brown wire to the terminal marked L or coloured red.
 - Do not connect either wire to the earth terminal in the plug, marked E (or \perp) or coloured green (or green and yellow).

Before replacing the plug cover, make certain that the cord grip is clamped over the sheath of the lead - not simply over the two wires.

Copyright in the U.K.

Recording and playback of material may require consent. See Copyright Act 1956 and The Performer's Protection Acts 1958 to 1972.

Italia

DICHIARAZIONE DI CONFORMITA'

Si dichiara che l'apparecchio MCD395 Philips risponde alle prescrizioni dell'art. 2 comma 1 del D.M. 28 Agosto 1995 n. 548.

Fatto a Eindhoven

Philips Consumer Electronics
Philips, Glaslaan 2
5616 JB Eindhoven, The Netherlands

Norge

Typeskilt finnes på apparatens underside.

Observer: Nettbryteren er sekundert innkopleet. Den innebygde nettdelen er derfor ikke frakopleet nettet så lenge apparatet er tilsluttet nettkontakten.

For å redusere faren for brann eller elektrisk støt, skal apparatet ikke utsettes for regn eller fuktighet.

CAUTION

Visible and invisible laser radiation. If the cover is open, do not look at the beam.

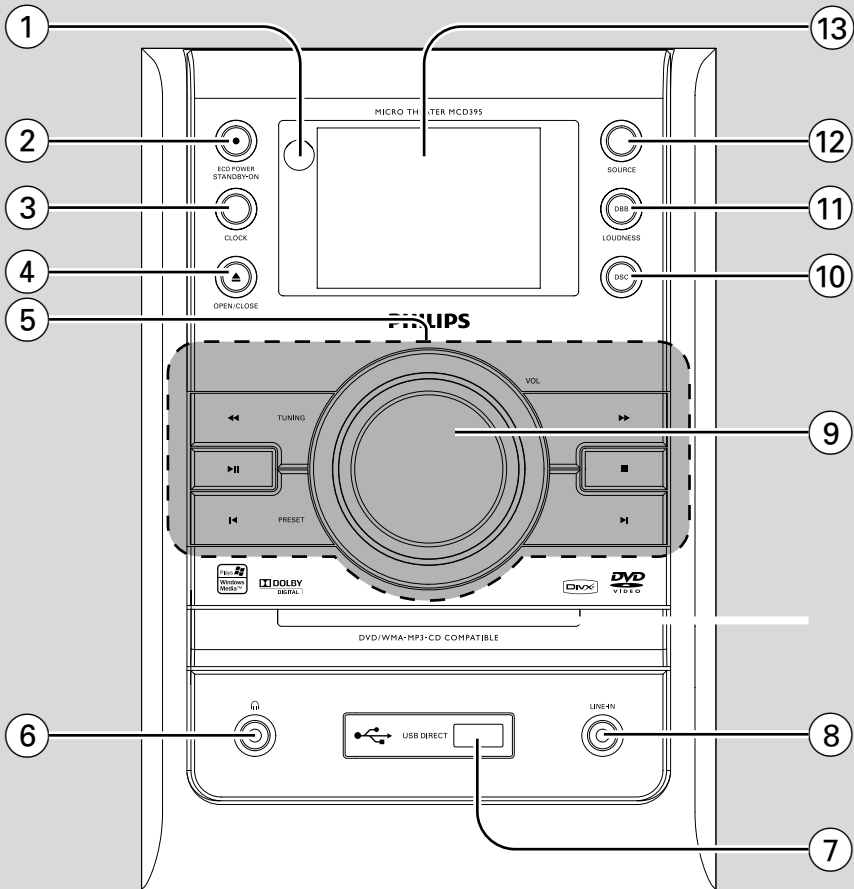

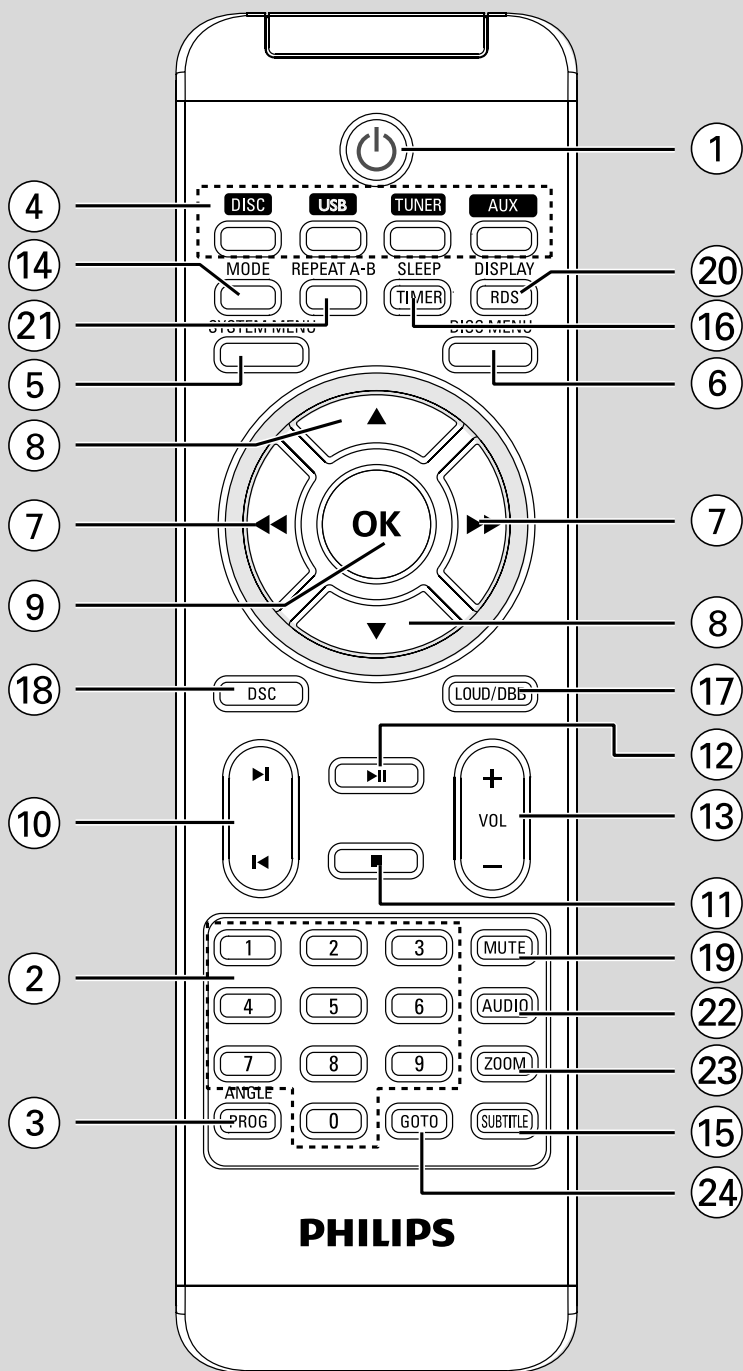

DK

Advarsel: Usynlig laserstråling ved åbning når sikkerhedsafbrydere er ude af funktion. Undgå udsættelse for stråling.

Bemærk: Netafbryderen er sekundært indkoblet og afbryder ikke strømmen fra nettet. Den indbyggede netdel er derfor tilsluttet til lysnettet så længe netstikket sidder i stikkontakten.

S

Klass 1 laserapparat

Varning! Om apparaten används på annat sätt än i denna bruksanvisning specificerats, kan användaren utsättas för osynlig laserstråling, som överskrider gränsen för laserklass 1.

Observera! Stömbrytaren är sekundärt kopplad och bryter inte strömmen från nätet. Den inbyggda nät delen är därför ansluten till elnätet så länge stickproppen sitter i vägguttaget.

SF

Luokan 1 laserlaite

Varoitus! Laitteen käyttäminen muulla kuin tässä käyttöohjeessa mainitulla tavalla saattaa altistaa käyttäjän turvallisuusluokan 1 ylittävälle näkymättömälle lasersäteilylle.

Oikeus muutoksiin varataan. Laite ei saa olla alttiina tippu- ja roiskevedelle.

Huom. Toiminnanvalitsin on kytketty toisipuolelle, eikä se kytke laitetta irti sähköverkosta. Sisäänrakennettu verkko-osa on kytkettynä sähköverkkoon aina silloin, kun pistoke on pistorasissa.

Manufactured under license from Dolby Laboratories.

"Dolby", "Pro Logic" and the double-D symbol are trademarks of Dolby Laboratories.

MANUFACTURED UNDER LICENSE FROM DIGITAL THEATER SYSTEMS, INC. US PAT. NO 5,451,942, 5,956,674, 5,974,380, 5,978,762 AND OTHER WORLDWIDE

PATENTS ISSUED AND PENDING. "DTS" AND "DTS DIGITAL SURROUND" ARE REGISTERED TRADEMARKS OF DIGITAL THEATER SYSTEMS, INC. COPYRIGHT 1996, 2000 DIGITAL THEATER SYSTEMS, INC. ALL RIGHTS RESERVED.

CAUTION

Use of controls or adjustments or performance of procedures other than herein may result in hazardous radiation exposure or other unsafe operation.

This product incorporates copyright protection technology that is protected by method claims of certain U.S. patents and other intellectual property rights owned by Macrovision Corporation and other rights owners. Use of this copyright protection technology must be authorized by Macrovision Corporation, and is intended for home and other limited viewing uses only unless otherwise authorized by Macrovision Corporation. Reserve engineering or disassembly is prohibited.

DivX, DivX Certified, and associated logos are trademarks of DivX Networks, Inc and are used under license.



Windows Media is a trademark of Microsoft Corporation.

Language Code

Abkhazian	6566	Inupiaq	7375	Pushto	8083
Afar	6565	Irish	7165	Russian	8285
Afrikaans	6570	Íslenska	7383	Quechua	8185
Amharic	6577	Italiano	7384	Raeto-Romance	8277
Arabic	6582	Ivrit	7269	Romanian	8279
Armenian	7289	Japanese	7465	Rundi	8278
Assamese	6583	Javanese	7486	Samoan	8377
Avestan	6569	Kalaallisut	7576	Sango	8371
Aymara	6589	Kannada	7578	Sanskrit	8365
Azerbaijani	6590	Kashmiri	7583	Sardinian	8367
Bahasa Melayu	7783	Kazakh	7575	Serbian	8382
Bashkir	6665	Kernewek	7587	Shona	8378
Belarusian	6669	Khmer	7577	Shqip	8381
Bengali	6678	Kinyarwanda	8287	Sindhi	8368
Bihari	6672	Kirghiz	7589	Sinhalese	8373
Bislama	6673	Komi	7586	Slovensky	8373
Bokmål, Norwegian	7866	Korean	7579	Slovenian	8376
Bosanski	6683	Kuanyama; Kwanyama	7574	Somali	8379
Brezhoneg	6682	Kurdish	7585	Sotho; Southern	8384
Bulgarian	6671	Lao	7679	South Ndebele	7882
Burmese	7789	Latina	7665	Sundanese	8385
Castellano, Español	6983	Latvian	7686	Suomi	7073
Catalán	6765	Letzeburgesch;	7666	Swahili	8387
Chamorro	6772	Limbúrgan; Limburger	7673	Swati	8383
Chechen	6769	Lingala	7678	Svenska	8386
Chewa; Chichewa; Nyanja	7889	Lithuanian	7684	Tagalog	8476
中文	9072	Luxembourgish;	7666	Tahitian	8489
Chuang; Zhuang	9065	Macedonian	7775	Tajik	8471
Church Slavíc; Slavonic	6785	Malagasy	7771	Tamil	8465
Chuvash	6786	Magyar	7285	Tatar	8484
Corsican	6779	Malayalam	7776	Telugu	8469
Česky	6783	Maltese	7784	Thai	8472
Dansk	6865	Manx	7186	Tibetan	6679
Deutsch	6869	Maori	7773	Tigrinya	8473
Dzongkha	6890	Marathi	7782	Tonga (Tonga Islands)	8479
English	6978	Marshallese	7772	Tsonga	8483
Esperanto	6979	Moldavian	7779	Tswana	8478
Estonian	6984	Mongolian	7778	Türkçe	8482
Euskara	6985	Nauru	7865	Türkmen	8475
Ελληνικά	6976	Navaho; Navajo	7886	Twí	8487
Faroese	7079	Ndebele, North	7868	Uighur	8571
Français	7082	Ndebele, South	7882	Ukrainian	8575
Frysk	7089	Ndonga	7871	Urdu	8582
Fijian	7074	Nederlands	7876	Uzbek	8590
Gaelic; Scottish Gaelic	7168	Nepali	7869	Vietnamese	8673
Galleghan	7176	Norsk	7879	Volapuk	8679
Georgian	7565	Northern Sami	8369	Walloon	8765
Gikuyu; Kikuyu	7573	North Ndebele	7868	Welsh	6789
Guarani	7178	Norwegian Nynorsk;	7878	Wolof	8779
Gujarati	7185	Occitan; Provençal	7967	Xhosa	8872
Hausa	7265	Old Bulgarian; Old Slavonic	6785	Yiddish	8973
Herero	7290	Oriya	7982	Yoruba	8979
Hindi	7273	Oromo	7977	Zulu	9085
Hiri Motu	7279	Ossetian; Ossetic	7983		
Hrvatski	6779	Pali	8073		
Ido	7379	Panjabi	8065		
Interlingua (International)	7365	Persian	7065		
Interlingue	7365	Polski	8076		
		Português	8084		

English	8
Français	42
Español	76
Deutsch	111
Nederlands	147
Italiano	183
Svenska	218
Dansk	252

English

Français

Español

Deutsch

Nederlands

Italiano

Svenska

Dansk

Indholdsfortegnelse

Generelle Oplysninger

Finesser	254
CD-plader der kan afspilles	254
Medleveret tilbehør	254
Miljømæssig information	255
Rengørings- og sikkerhedsinformation	255
Høresikkerhed	256

Tilslutninger

Trin 1: Placering af højttalere	257
Trin 2: Tilslutning af højttalerne	258
Trin 3: Antennetilslutning	258
Trin 4: Tilslutning af TV	258-259
Brug af Composite Video jackstik	
Brug af S-Video indgang	
Anvendelse af en løs RF modulator	
Trin 5: Tilslutning af netledningen	260
Ekstra muligheder: Tilslutning andet eksternt udstyr	260

Betjeningsknapper

Betjeningsknapper på anlægget	261
Betjeningsknapper på fjernbetjening	261-262

Forberedelser

Før fjernbetjeningen tages i brug	263
Isætning af batteri (lithium CR2025) i fjernbetjeningen	263
Trin 1: Sådan indstilles uret	263
Trin 2: Indstilling af videopræference ...	264-265
Trin 3: Indstilling af ønsket sprog	265

Grundfunktioner

Sådan tændes der for apparatet	266
Sådan sættes anlægget i Eco Power standby- stilling	266
Energibesparende, automatisk Standby	266
Volumenkontrol	266
DBB	
DSC	
LOUDNESS	
Lyt gennem hovedtelefoner	266

Disc-betjening

Afspilning af discs	267
Sådan bruges discmenuen	267
Generelle afspilningskontroller	267-269
Pausing playback	
Spring til en anden titel (nummer)/kapitel	
Genoptaget afspilning fra det sted, hvor der sidst blev stoppet	
Zoom	
Gentag	
Blandet afspilningsfunktion	
Gentag A-B	
Slowmotion	
Indprogrammering	
Hurtigsøgning i et spor/afsnit	
Tidssøgning og søgning efter kapitel/nummer	
Oplysninger vises under afspilning	
Specielle CD-funktioner	269
Afspilning af en titel	
Kameravinkel	
Ændring af sproget på lydsiden	
Skift af lydkanal	
Undertekster	
Afspilning af MP3/WMA	270
Almindelig betjening	
Afspilningsvalg	
Afspilning af billed-CD'er	270
Almindelig betjening	
Afspilningsvalg	
Specielle billeddiskfunktioner	271
Preview-funktionen	
Slide show	
Afspilning med flere vinkler (JPEG)	
Afspilning af en blandet disk (f.eks. en disk med MP3-, foto- og MPEG-filer)	271
Visning af fotofiler	
Afspilning af MPEG-fil	
Afspilning af en DivX-disk	271

DVD Menu Betjening

Grundfunktioner	272
SYSTEM SETUP	272-274
TV SYSTEM	
SCREEN SAVER	
TV TYPE	
PASSWORD	
RATING	
DEFAULT	
DIVX(R) VOD registration code	
LANGUAGE SETUP	274
VIDEO SETUP	274
BRIGHTNESS	
CONTRAST	
HUE	
SATURATION	
AUDIO SETUP	274-275
DIGITAL OUT	
DOWNMIX	
3D PROCESSING	
LPCM	
NIGHT MODE	

Radiomodtagelse

Indstilling på radiostationer	276
Indprogrammering af radiostationer	276
Automatisk indprogrammering	
Manuel indprogrammering	
Indstilling på forvalgsstationer	276
RDS	277
Indstilling af RDS-tid	

USB

Brug af USB	278-279
Afspilning fra USB masselagringsapparat	

Uret/Timeren

Sådan indstilles uret	280
Sådan indstilles timeren	280
Indstilling af indslumrings-timeren	280

Specifikationer

281

Fejlfinding

282-284

Gloser

285

Bortskaffelse af dit gamle produkt

Dit produkt er designet og produceret med materialer af høj kvalitet, som kan blive genbrugt.



Når du ser symbolet med en skraldespand, der er kryds over, betyder det, at produktet er dækket af EU direktiv nr. 2002/96/EC.

Venligst sæt dig ind i de danske regler om indsamling af elektriske og elektroniske produkter.

Venligst overhold de danske regler og smid ikke dine gamle produkter ud sammen med dit normale husholdningsaffald. Den korrekte bortskaffelsesmetode vil forebygge negative følger for miljøet og folkesundheden.

Generelle Oplysninger

Tillykke med dit køb og velkommen til Philips!
For at få fuldt udbytte af den støtte, Philips tilbyder, skal du registrere dit produkt på www.philips.com/welcome.

Finesser

Dit DVD MikroSystem med 2-kanals fuld digital forstærker giver den samme dynamiske lyd, som du får i rigtige biographeer, og indeholder nogle af de bedste funktioner indenfor hjemmebiograf-teknologien.

Tilslutninger for andet ekstra udstyr.

Lader dig tilslutte andre audio- eller audio/video-komponenter, så du kan bruge systemets surround-højttalere.

Forældrekontrol (tilladelsesniveau).

Gør det muligt at indstille et bestemt tilladelsesniveau, så børn ikke kan se en DVD, der har et højere tilladelsesniveau end det indstillede.

Indslumringstimer.

Gør det automatisk muligt at sætte anlægget i standby-stilling efter en vis forudvalgt tid.

Natstilling.

Det dynamiske lydrområde kan komprimeres, så forskellen mellem de forskellige styrker i lyden i Dolby Digital-stilling reduceres.

CD-plader der kan afspilles

DVD hjemmebiograf-systemet kan afspille følgende discs:

- Digital Video Disc (DVD'ere)
- Video CD (VCD'ere)
- SuperVideo CD (SVCD'ere)
- Windows Media Audio (WMA)
- Digital Video Disc + Rewritable (DVD+RW discs)
- Compact Disc (CD'ere)
- DivX(R) på CD-R(W):
- DivX 3.11, 4.x and 5.x
- Billedfiler (Kodak, JPEG) på CD-R(W) discs
- Understøttede MP3 disc-formater:
 - UDF/ISO 9660 format
 - Max. titel/album navn - 12 karakterer
 - Maks. melodinumre plus albummer er 255.
 - Maks. op til 8 niveauer af underbiblioteker.
 - Maks. 32 musikalbummer.

- Max. MP3 nummer er 999.
- Samplingfrekvenser for MP3-discs er: 32 kHz, 44,1 kHz og 48 kHz.
- Bit-hastigheder for MP3 discs er: 32, 64, 96,



De følgende formater understøttes ikke:

- Filer som *.VMA, *.AAC, *.DLF, *.M3U, *.PLS, *.WAV,
- Ikke-engelsk Album/Titelnavn
- CD'er optaget som Joliet format

Regionskoder

DVD'erne skal være mærket **ALL** (alle) regioner eller **Region 2** for at kunne afspilles i dette DVD-system. Discs, der er mærket med andre regionskoder, kan ikke afspilles.



Bemærkninger:

- Ved CD'er med blandede funktioner vil kun én funktion blive valgt til afspilning alt efter optagelsesformat.
- Hvis der er problemer med at få afspillet en vis disc, tages den ud, og derefter prøves der med en anden disc. Utilstrækkeligt formaterede discs kan ikke afspilles i dette DVD mikrosystemet.
- DTS surround audio-output findes ikke på denne DVD-afspiller.

Medleveret tilbehør

- Video cinch-kabel (gult)
- FM trådanterne
- Fjernbetjening (med batteri)
- Denne brugsanvisning.

Miljømæssig information

Der er ikke anvendt nogle overflødige materialer i emballagen. Vi har endvidere gjort vort bedste, for at De let kan dele emballagen op i tre hovedbestanddele: Almindeligt pap (kassen), fleksibel polystyrene (afstandsstykker) og polyethylene (plastposer og beskyttelsesfolie).

Anlægget består af materialer, der kan genbruges, hvis det adskilles et sted, hvor man har specialiseret sig i adskillelse af kasserede genstande. Følg venligst Deres lokale regler for bortkastning af indpakningsmaterialer, brugte batterier og kasserede apparater.

Rengørings- og sikkerhedsinformation

Undgå høje temperaturer, fugtighed, vand og støv.

- Hvis stikket MAINS eller et apparatstik bruges til at afbryde enheden, forbliver enheden parat til betjening.
- Installer din systemet i nærheden af en stikkontakt hvor stikket let kan nås.
- Udsæt ikke anlægget, batterier og CD-plader for høj fugtighed, regn, sand eller varme fra varmekilder eller direkte sollys.
- Genstande som indeholder vand, som f.eks. vaser, må ikke anbringes på apparatet.
- Åben ild som f.eks. levende lys må ikke anbringes på apparatet.
- Apparatet må ikke udsættes for vanddryp eller -sprøjt.
- **Når anlægget sættes i Standby-stilling, er der stadig strøm på anlægget. Man kan kun tage strømmen helt fra anlægget ved enten at slukke for stikkontakten eller ved at tage stikket ud af stikkontakten.**

Undgå kondensproblemer.

- Hvis afspilleren pludselig flyttes fra kolde til varme omgivelser; kan der dannes kondens på laserlinsen, så det ikke er muligt at afspille discs. Lad i så fald afspilleren stå i de varme omgivelser; til kondensen er forsvundet.

Blokér ikke for ventilationshullerne

- Stil ikke DVD-afspilleren i en lukket reol eller lignende. For at få tilstrækkelig ventilation skal der være ca. 10 cm frit rum på alle sider af afspilleren.

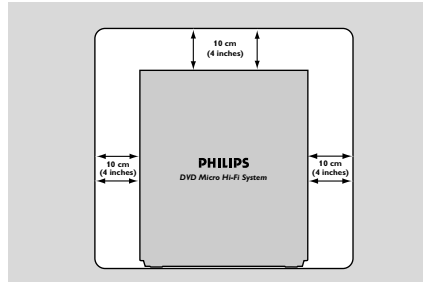

- Ventilationen må ikke forhindres ved at dække for ventilations-åbningerne med genstande som f.eks. aviser, duge, gardiner osv.

Rengøring af kabinettet

- Brug en blød klud, eventuelt dypet i et mildt rengøringsmiddel. Brug aldrig sprit, benzin, ammoniak eller andre skræppe midler.

Rengøring af CD-plader

- CD'ere rengøres med en blød, frugfri klud, som bevæges i lige linier fra midten af pladen og ud mod kanten. Brug ikke rengøringsmidler da dette kan ødelægge pladen.
- Skriv kun på den trykte side af en CDR(W) og brug kun en blød filtpen.
- Hold kun på kanten af pladen og berør ikke den glatte overflade.



Rengøring af CD-laserlinsen

- Efter lang tids brug kan der have afsat sig snavs eller støv på CD-afspillerens laserlinse. For fortsat at sikre god afspilningskvalitet, kan man rense linsen med Philips CD laserlinsereenser eller anden egnet rensesvæske. Følg de instruktioner der følger med rensesvæskan.

Find et egnet sted.

- Anbring afspilleren på et fladt, hårdt og stabilt underlag.
- Anlæggets mekaniske dele indeholder selvsvømmende lejer, som ikke må smøres med olie eller fedt.

Høresikkerhed

Lyt ved moderat lydstyrke.

- Brug af hovedtelefoner ved høj lydstyrke kan skade hørelsen. Dette produkt kan frembringe lyd med så høje decibelværdier, at det kan forårsage høreskader for en normalt hørende person, også selv om det kun foregår i mindre end et minut. De høje decibelværdier er for at imødekomme de personer, der allerede lider af nedsat hørelse.
- Lyd kan snyde. Efter et stykke tid vil dine ører vænne sig til høj lyd og tilpasse sig en mere kraftig lydstyrke. Så det, der efter længere tids lytning forekommer normalt, kan faktisk være meget højt og skadeligt for hørelsen. Hvis du vil undgå det, kan du indstille lydstyrken til et fornuftigt niveau, før din hørelse vænner sig til lydstyrken, og så lade være med at skrue op.

Sådan indstilles lydstyrken til et fornuftigt niveau:

- Indstil lydstyrken til et lavt niveau.
- Øg langsomt lydstyrken, til den når et behageligt niveau, hvor du kan høre lyden klart uden forvrængning.

Undlad at lytte i for lange perioder ad gangen:

- For lang tids udsættelse for lydpåvirkning, selv ved et fornuftigt niveau, kan også forårsage hørenedsættelse.
- Sørg for at anvende udstyret på en fornuftig måde, og hold passende pauser.

Overhold følgende retningslinjer, når du anvender dine hovedtelefoner.

- Lyt ved en fornuftig lydstyrke i kortere tidsrum.
- Vær omhyggelig med ikke at justere på lydstyrken undervejs, da din hørelse tilpasser sig lydniveauet.
- Undlad at skrue så højt op for lyden, at du ikke kan høre, hvad der foregår omkring dig.
- Du bør være ekstra forsigtig eller slukke midlertidigt i potentielt farlige situationer:
- Undlad at bruge hovedtelefonerne, mens du fører et motoriseret køretøj, cykler, står på skateboard o.l., da det kan føre til farlige situationer i trafikken. Desuden er det ulovligt i mange områder.

Bemærkninger om bortskaffelse af batterier

Dit produkt indeholder batterier, som er omfattet af EU-direktivet 2006/66/EC, og som ikke må bortskaffes sammen med almindeligt husholdningsaffald. Undersøg venligst de lokale indsamlingsregler for batterier, da korrekt bortskaffelse er med til at forhindre negativ påvirkning af miljø og helbred.

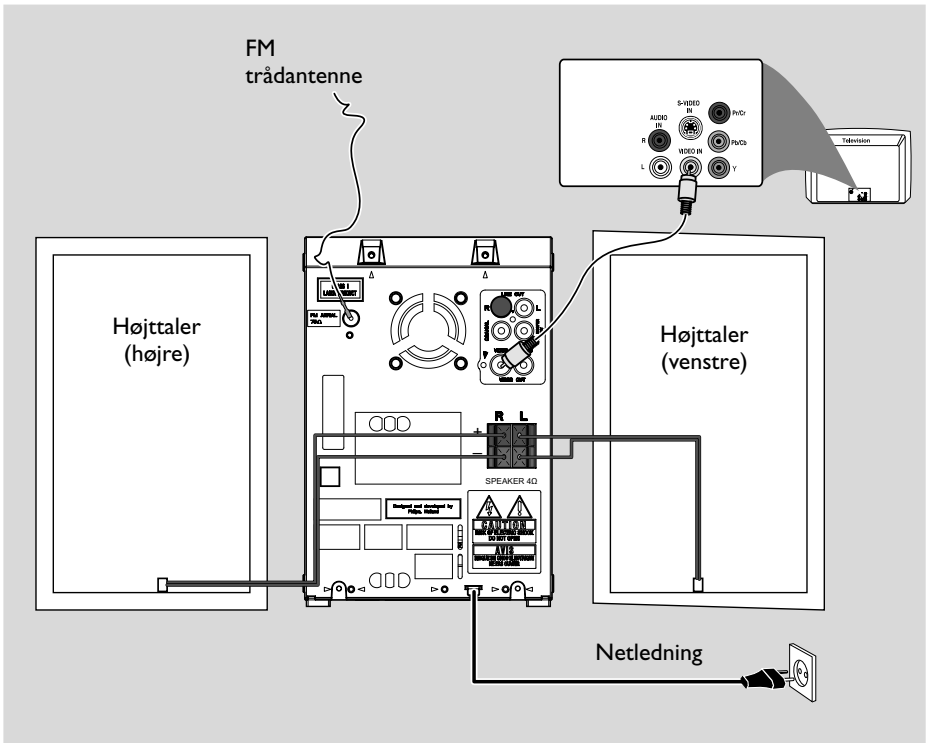

VIGTIGT!

- Typeskiltet sidder på bagsiden af anlægget.
- Før netstikket sættes i stikkontakten, skal alle andre tilslutninger være udført.
- Tilslut aldrig noget eller lav ikke om på noget med strøm på anlægget.
 - Synlig og usynlig laserstråling. Hvis dækslet er af, må du ikke se på strålen.
 - Højspænding! Bør ikke åbnes. Du kan få elektrisk stød. Maskinen indeholder ingen dele, der kan repareres af brugeren.
 - Ændring af produktet kan resultere i farlig stråling af EMC eller anden usikker handling.

For at undgå overophedning af anlægget er det forsynet med et indbygget sikkerhedskredsløb, som automatisk sætter anlægget i Standby-stilling, hvis det udsættes for ekstreme forhold. Hvis dette sker, skal anlægget køle af, inden det bruges igen (kredsløbet findes ikke i alle versioner).

Trin 1: Placering af højttalere

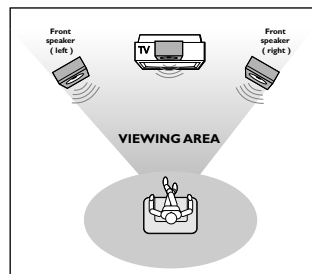

Placér de forreste højttalere lige langt fra TVet og i en vinkel på ca. 45 grader fra det sted, hvor der lyttes.

Bemærkninger:

- For at undgå magnetisk forstyrrelse bør de forreste højttalere ikke stå for tæt på dit TV.
- Sørg for rigelig ventilation udenom DVD Systemet.

Tilslutninger

Trin 2: Tilslutning af højttalerne

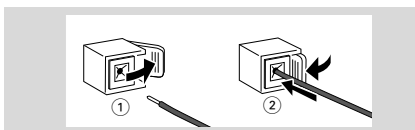

Forbind højttalerledningerne til klemmerne mærket **SPEAKERS**, højre højttaler til "R" og venstre højttaler til "L", de farvede (mærkede) ledninger til "+" og de sorte (ikke mærkede) ledninger til "-". Sæt - som vist - de afsolerede dele af ledningerne helt ind i klemmerne.

Bemærkninger:

- Sørg for at højttalerledningerne er korrekt tilsluttet. Forkert tilslutning kan beskadige apparatet som følge af kortslutning.
- For at få optimal lydgenivelse skal man bruge de medleverede højttalere.
- Tilslut aldrig mere end én højttaler til en + / - jackbøsning.
- Tilslut ikke højttalere der har lavere impedans end de medleverede højttalere. Se venligst afsnittet "SPECIFIKATIONER" i denne brugsanvisning.

Trin 3: Antennetilslutning

Forbind den medleverede MW rammeantenne og den medleverede FM trådantenne til de respektive antenneklemmer: Flyt rundt på antennerne til der fås bedst modtagelse.

FM-antenne

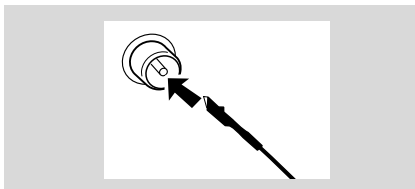

- Der kan fås bedre modtagelse på FM ved at tilslutte en udendørs FM-antenne til FM AERIAL (FM ANTENNA)-bøsningen.

Trin 4: Tilslutning af TV

VIGTIGT!

- Det er kun nødvendigt at bruge én af måderne (den bedste), afhængig af mulighederne i Deres TV-system.
- Tilslut DVD-afspilleren direkte til TV'et.

Brug af Composite Video jackstik (CVBS)

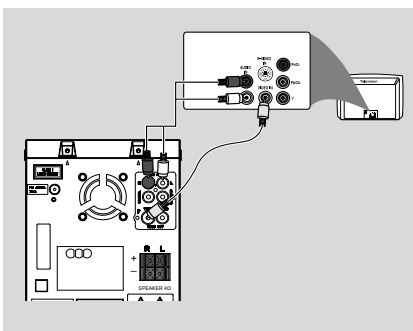

- 1 Forbind med et composite videokabel DVD-systemets VIDEO OUT jackstik med TV'ets videoindgangs-jackstik (kan være mærket A/V In, Video In, Composite eller Baseband) (kablet er ikke medleveret).
- 2 For at få gengivet lyden fra DVD-afspilleren i Deres TV bruges audiokablerne (hvidt/rødt) til at forbinde DVD-afspillerens LINE OUT (L/R) jackstik med de tilsvarende AUDIO IN jackstik på TV'et (kablet er ikke medleveret).

Brug af S-Video indgang

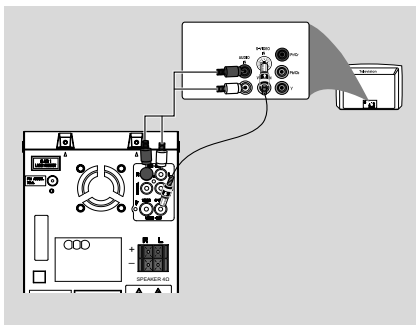

- 1 Brug et S-Video kabel (ikke leveret) til at forbinde systemets **S-VIDEO** udgang til S-Videoindgangen (eller mærket Y/C eller S-VHS) på TV'et.
- 2 For at få gengivet lyden fra DVD-afspilleren i Deres TV bruges audiokablerne (hvidt/rødt) til at forbinde DVD-afspillerens LINE OUT (L/R) jackstik med de tilsvarende AUDIO IN jackstik på TV'et (kablet er ikke medleveret).

Anvendelse af en løs RF modulator

VIGTIGT!

– Hvis fjernsynet kun har et enkelt indgangsstik til antenne (eller det er mærket som 75 Ohm eller RF In), skal du bruge en RF-modulator for at kunne se DVD-afspilningen på fjernsynet. Spørg en elektronikforhandler eller kontakt Philips for at få oplysninger om tilgængelighed og anvendelse af RF modulator.

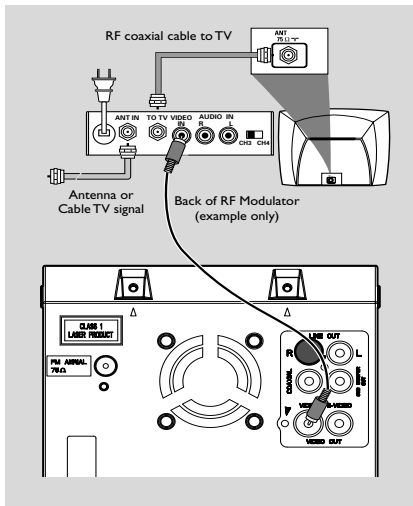

- 1 Med composite video-kablet (gult) tilsluttes DVD-afspillerens **VIDEO**-stik til videoindgangsstikket på RF-modulatoren.
- 2 Tilslut RF-modulatoren til fjernsynets RF-stik med RF koaksialkablet (medfølger ikke).

Trin 5: Tilslutning af netledningen

VIGTIGT!

- Foretag ikke tilslutninger eller ændring af tilslutninger når der er strøm på systemet.

Når alle andre tilslutninger er udført sættes netledningens netstik i en stikkontakt (som tændes).

Ekstra muligheder: Tilslutning andet eksternt udstyr

VIGTIGT!

- Visse DVD'ere er kopibeskyttet, så de ikke kan optages på en videobåndoptager eller andet digitalt optageudstyr.
- Der er ikke medleveret audio/video-kabler for tilslutning af yderligere apparater.
- For at få optimal tilslutning skal man altid følge anvisningerne i brugsanvisningen for det tilsluttede udstyr.

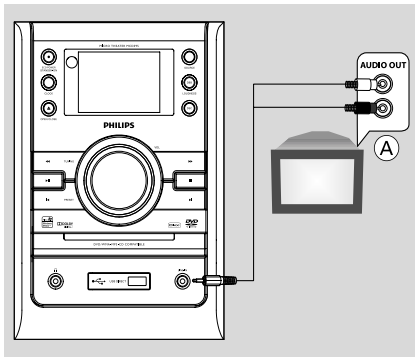

Lyt til afspilning på andet udstyr. (A)

Brug et cinch-kabel (medfølger ikke) for at tilslutte **LINE-IN** på DVD'ens frontpanel til de analoge lydudgangsterminaler på et eksternt anlæg (TV, VCR, laserdisk-afspiller, DVD-afspiller eller CD-optager).

Før betjeningen startes trykkes på **SOURCE** på frontpanelet for at vælge AUX eller tryk på **AUX** på fjernbetjeningen for at aktivere indgangskilden.

Bemærk:

- Hvis der tilsluttes eksternt udstyr med en mono-udgang (med kun en enkelt audio out terminal), skal den tilsluttes til anlæggets venstre AUX terminal. Alternativt kan man også bruge et "single to double" cinch-kabel. Der vil dog stadig kun fås mono-lyd.

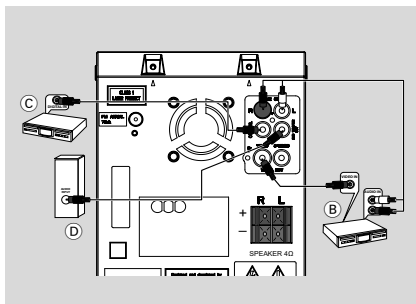

Sådan bruges videobåndoptageren til optagelse af DVD'ere (B)

Forbind systemets **VIDEO OUT** jackstik med videobåndoptagerens VIDEO IN jackstik og forbind systemets **LINE OUT (R/L)** jackstik med videobåndoptagerens AUDIO IN jackstik. Dermed er det muligt at lave analoge stereooptagelser (to kanaler; højre og venstre).

Optagelse (digital) (C)

Forbind DVD-systemets **COAXIAL** jackstik med et digitalt optageapparats DIGITAL IN jackstik (f.eks. et kompatibelt DTS-Digital Theatre System med indbygget Dolby Digital dekode). Før optagelsen startes, skal der vælges DIGITAL OUTPUT i overensstemmelse med den anvendte audiotilslutning. (på side "DIGITAL OUT").

Tilslutning af en aktiv subwoofer-højttaler (D)

Forbind DVD mikrosystemets **SUBWOOFER OUT** jackstik med den aktive subwoofers (ikke medleveret) AUDIO INPUT jackstik.

Betjeningsknapper på anlægget

- ① **IR sensor**
 - infrarød sensor til fjernbetjening.
- ② **ECO POWER/STANDBY-ON** 
 - tænder for system eller skifter til strømbesparende stand-by/normal stand-by med visning af ur.
- ③ **CLOCK**
 - Ved standby
 - vælger urfunktion.
 - Afspilningstilstand
 - viser uret.
- ④ **OPEN•CLOSE** 
 - åbner/lukker CD-skuffen.
- ⑤ **Mode Selection**
 - Stopper afspilning eller sletter DISC/USB en station station i forvalget
 - ▶II Starter DISC/USB eller afbryder disc-afspilningen (midlertidigt).
 - PRESET**  
 - Disc/USB: springer til forrige/ næste kapitel/titel/nummer.
 - Tuner: for at vælge en radiostation i forvalget.
 - TUNING**  
 - Tuner
 - I Tuner-stilling: For at opsøge en lavere eller højere radiofrekvens.
 - tryk og hold nede, slip derefter knappen for at starte automatisk søgning efter radiofrekvens opad/nedad.
 - Disc/USB
 - søger bagud/fremad på en disc/USB. med forskellig hastighed.
- ⑥ 
 - For tilslutning af hovedtelefoner.
- ⑦ **USB**
 - stik til hovedtelefoner:
- ⑧ **LINE-IN** jack
 - til tilslutning af eksternt enhed.
- ⑨ **VOL**
 - regulerer lydstyrken.
 - indstiller time- og minuttal for ur/timerfunktioner.
- ⑩ **DSC**
 - forbedrer lydklngen: (FLAT, POPS, JAZZ, CLASSIC eller ROCK).
- ⑪ **LOUDNESS/DBB**
 - muliggør automatisk justering af loudness.
 - fremhæver bassen.







⑫ SOURCE

- vælger den ønskede lydkilde : DISC TUNER, USB eller AUX..

⑬ Display screen

- viser apparatets status.

Betjeningsknapper på fjernbetjeningen

- ① 
 - for at sætte anlægget i normal Standby-stilling.
- ② **Cifertaster (0-9)**
 - Valg af radiostationsnummer i forvalget.
- ③ **PROG/ANGLE**
 - DVD/VCD/CD/USB: adgang til programmenuen.
 - For at genoptage disc-afspilningen efter en afbrydelse.
 - I Tuner-stilling: For at indlæse stationer i forvalget.
 - DVD: Vælger en DVD-kameravinkel.
- ④ **SOURCE**
 - vælger den ønskede lydkilde : DISC TUNER, USB eller AUX.
- ⑤ **SYSTEM MENU (kun i disc-stilling)**
 - For at få vist eller fjerne anlæggets menubjælke.
- ⑥ **DISC MENU (kun i disc-stilling)**
 - DVD/VCD: For at åbne eller forlade menuen der viser disc-indholdet.
 - VCD2.0: Tænde eller slukke for afspilnings-kontrolfunktionen
- ⑦  
 - Tuner**
 - I Tuner-stilling: For at opsøge en lavere eller højere radiofrekvens.
 - tryk og hold nede, slip derefter knappen for at starte automatisk søgning efter radiofrekvens opad/nedad.
 - Disc**
 - søger bagud/fremad på en CD med forskellig hastighed.
- ⑧  
 - søger bagud/fremad på en CD med forskellig hastighed.
- ⑨ **OK**
 - For at komme ind i eller bekræfte et valg.
- ⑩  
 - springer til forrige/næste kapitel/titel/nummer.
 - indstiller stereo eller mono lyd funktion.

Betjeningsknapper

- ⑪ ■
- Stopper afspilning eller sletter en station i forvalget
- ⑫ ►||
- Starter eller afbryder disc-afspilningen.
- ⑬ VOL +/-
- regulerer lydstyrken.
 - indstiller time- og minuttal for ur/timerfunktioner.
- ⑭ MODE
- for at vælge forskellige gentagelsesfunktioner eller afspilning af disken i vilkårlig rækkefølge.
- ⑮ SUBTITLE
- vælger det foretrukne sprog ved undertekster.
- ⑯ SLEEP/TIMER
- Ved standby
- indstiller en tid for automatisk at tænde for systemet.
 - Afspilningsfunktion
 - Indstilling af indslumrings-timerfunktionen (automatisk sluk).
- ⑰ LOUD/DBB
- muliggør automatisk justering af loudness.
 - fremhæver bassen.
- ⑱ DSC
- forbedrer lydklngen: (FLAT, POPS, JAZZ, CLASSIC eller ROCK).
- ⑲ MUTE
- afbryder lyden og tænder for den igen.
- ⑳ DISPLAY/RDS
- for disc
- Viser information på tv-skærmen under afspilningen
 - viser RDS-oplysninger.
- ㉑ REPEAT A-B
- VCD/CD: gentager en specifik del af det samme nummer.
 - DVD: For at få gentaget en bestemt passage på en disc.

- ㉒ AUDIO
- VCD
- indstiller Stereo, Mono-Venstre eller Mono-Højre lydfunktion.
 - DVD
 - vælger et audio-sprog.
- ㉓ ZOOM
- DVD/VCD/Picture CD: forstørrer eller formindsker et billede eller aktivt billede på TV-skærmen.
- ㉔ GOTO
- Disc: Søger hurtigt på en CD ved at indtaste tid, titel, kapitel eller nummer.

Bemærkninger i.f.m. fjernbetjeningen:

- **Vælg først den lydkilde der skal reguleres med fjernbetjeningen ved at trykke på en af lydkilde-tasterne på fjernbetjeningen (f.eks. DISC eller TUNER).**
- **Vælg derefter den ønskede funktion (f.eks. ►||, ◀, ▶).**

VIGTIGT!

– Før De begynder at bruge anlægget, skal alle forberedelser være afsluttet (se afsnittet “Forberedelser”).

Før fjernbetjeningen tages i brug

- 1 Tag den beskyttende plastikfolie af.
- 2 Vælg den lydkilde, der skal reguleres på, ved at trykke på den relevante lyd-kildetast (f.eks MP3-CD, TUNER).
- 3 Vælg derefter den ønskede funktion (f.eks ► || , ◀◀, ▶▶).



Isætning af batteri (lithium CR2025) i fjernbetjeningen

- 1 Tryk på lågen til batterirummet.
- 2 Tag batteriholderen ud.
- 3 Sæt et nyt batteri i og sæt batteriholderen helt ind igen så den sidder rigtigt.

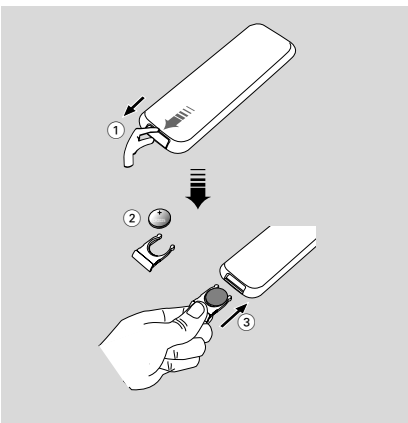

ADVARSEL!

Batterier indeholder kemiske substanser, så de skal bortkastes på en miljømæssig forsvarlig måde.

Trin 1: Sådan indstilles uret

VIGTIGT!

– Hvis du vil indstille tiden i Eco Power-strømbesparelæstilstand, skal du trykke på og holde ECO POWER/STANDBY-ON \odot nede i min. 3 sekunder for at skifte til normal standby-tilstand og derefter følge procedureerne nedenfor.

- 1 Gå på stand-by.
- 2 Trykkes og holdes **CLOCK** nede på systemet.
→ Derefter blinker urets timetal.
- 3 Tryk på **VOL** eller tryk på **VOL +/-** på fjernbetjeningen for at indstille timetallet.
- 4 Tryk på **CLOCK** for at bekræfte.
→ Urets minuttal blinker.
- 5 Tryk på **VOL** eller tryk på **VOL +/-** på fjernbetjeningen for at indstille minutter.
- 6 Tryk igen på **CLOCK** for at bekræfte indstillingen.

Bemærkninger:

- Systemet har kun 24 timers urværk.
- Tiden slettes, når strømledningen fjernes eller ved strømsvigt.
- Under indstilling vil systemet automatisk gå ud af tidsindstillingsfunktionen, (manuel programmering), hvis ingen knapper aktiveres i 10 sekunder.

Trin 2: Indstilling af videopræference

VIGTIGT!

- Vær sikker på at alle nødvendige tilslutninger er udført (se afsnittet "Tilslutninger – Tilslutning af TV")

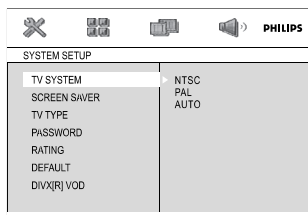

Tænd for TV'et og stil det ind på den rigtige videokanal.

→ Vælg kanal 1 på TV'et og tryk derefter gentagne gange på "kanal ned" knappen indtil videokanalen ses.

→ Eller: Fjernbetjeningen har en tast eller en omskifterknap, som vælger mellem forskellige videostillinger:

- 1 Ved stop eller under afspilning trykkes på **SYSTEM MENU**.
- 2 Tryk på ◀◀/▶▶/▲/▼ på fjernbetjeningen for at skifte mellem funktionerne og vælge det foretrukne.

→ Flyt til **SYSTEM SETUP** og tryk på ▼.

→ Flyt til en af følgende og tryk på ▶▶.

– Indstilling af TV SYSTEM

Gør det muligt at vælge det farve-system der passer til det tilsluttede TV.

NTSC

- Hvis det tilsluttede TV har indbygget NTSC-system, vælges denne funktion. Dermed ændres videosignalet i en PAL-disc, så udgangssignalet bliver et NTSC-signal.

PAL

- Hvis det tilsluttede TV har indbygget PAL-system, vælges denne funktion. Dermed ændres videosignalet i en NTSC-disc, så udgangssignalet bliver et PAL-signal.

AUTO

- Denne funktion vælges, hvis det tilsluttede TV har indbygget multisystem. Udgangsformatet vil være det, der er indspillet på disc'en.

– Indstilling af TV TYPE

Vælg det skærmforhold som det TV har, der tilsluttes.

4:3 PS

- Hvis der er tilsluttet et almindeligt TV-apparat, og DVD'en ikke er indstillet til at se widescreen-TV, bruges denne stilling. Et widescreen-billede dækker hele TV-skærmen, men en del af billedet er automatisk skåret af.



4:3 LB

- Hvis der er tilsluttet et almindeligt TV-apparat, og DVD'en er indstillet til at se widescreen-TV, bruges denne stilling. Der ses et widescreen-billede med sorte bånd foroven og forneden på TV-skærmen.



16:9

- Hvis De har et widescreen-TV, bruges denne stilling (widescreen-TV'et skal også være indstillet til "fuld størrelse").

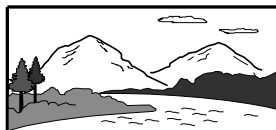

Bemærk

Indstil skærmformatet fra DVD-afspilleren så det passer til det tilsluttede TV. Det format, der vælges, skal være tilgængeligt på disc'en. Hvis det ikke er tilfældet, vil indstilling af TV-formatet ikke ændre billedet ved afspilning.

Hvis du vil fjerne menuen

Skal du trykke på **SYSTEM MENU**.

Trin 3: Indstilling af ønsket sprog

Du kan vælge dit foretrukne sprog, så dette DVD MikroSystem automatisk skifter til det sprog, når du isætter en DVD. Hvis det valgte sprog ikke er tilgængeligt på DVDen, vil det normale sprog blive brugt i stedet. Men menusproget på DVD MikroSystemet kan ikke ændres, når det én gang er valgt.

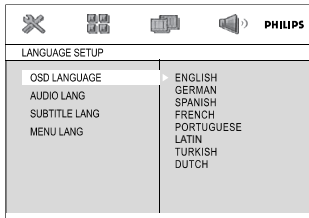

- 1 Ved stop eller under afspilning trykkes på **SYSTEM MENU**.
- 2 Tryk på ◀◀/▶▶/▲/▼ på fjernbetjeningen for at vælge det foretrukne.
 - Flyt til **LANGUAGE SETUP** og tryk på ▼.
 - Flyt til en af følgende og tryk på ▶▶.

OSD LANGUAGE

Skifter sproget på TVskærmen. Vælg sprog fra den viste liste.

AUDIO LANG (DVD only)

Skifter sproget på underteksterne. Vælg sprog fra den viste liste.

SUBTITLE LANG (DVD only)

Skifter sproget på lydsporet. Vælg sprog fra den viste liste.

MENU LANG (DVD only)

Vælger sprog på DVD-menu.

Når det valgte sprog ikke er optaget på DVDen, vil et af de optagede sprog automatisk blive valgt (undtaget OSD).

Du kan nulstille alle DVD-indstillinger, undtaget Sikring.

Hvis det valgte sprog ikke er tilgængeligt på CDen, vil det originale sprog på CDen blive valgt.

- 3 Tryk på ▲/▼ for at vælge sprog og tryk på **OK**.
- 4 Gentag trin 2~3 for andre indstillinger.

Hvis du vil fjerne menuen

Skal du trykke på **SYSTEM MENU**.

Grundfunktioner

Sådan tændes der for apparatet

- Tryk på **ECO POWER/STANDBY-ON**  på hovedenheden.
→ Anlægget tændes, og den sidst valgte lydkilde aktiveres.
- Tryk på **SOURCE (DISC, TUNER, USB eller AUX)** på fjernbetjeningen.
→ Anlægget skifter over til den valgte lydkilde.

Sådan sættes anlægget i Eco Power standby-stilling

- Tryk på **ECO POWER/STANDBY-ON**  ( på fjernbetjeningen) når der er tændt.
→ Systemet går på Eco strømbesparelses-standby (ECO POWER LED lyser) eller normal standby med visning af tid.
- Lydstyrke, interaktiv lydindstilling, sidst valgte funktion, kilde og forudindstillede stationer på tunereren er lagret i afspillerens hukommelse.
- Hvis systemet står på normal standby med visning af tid, trykkes og holdes **ECO POWER/STANDBY-ON**  nede i 3 sekunder eller mere for at skifte til Eco strømbesparelses-standby eller omvendt.

Energibesparende, automatisk Standby

For at spare på energiforbruget indstilles apparatet automatisk på standby 15 minutter efter et CD er spillet til ende og man ikke har rørt ved nogle knapper.

Lydkontrol

DBB, DSC og LOUDNESS lydfunktion kan ikke aktiveres på samme tid.

DBB (Dynamic Bass Boost)

DBB øger basgengivelsen.

- Tryk på **LOUDNESS/DBB** på frontpanelet, eller tryk på **LOUD/DBB** på fjernbetjeningen for at aktivere/deaktivere DBB-funktionen.
→ Nogle CD'ere er indspillet med meget høj lydstyrke, som kan give forvrængning, når de afspilles. Hvis dette sker: Sluk for DBB eller reducer lydstyrken.

DSC (Digital Sound Control)

DSC giver mulighed for forskellige slags indstillinger af equaliserlyden.

- Tryk gentagne gange på **DSC** for at vælge: FLAT, POPS, JAZZ, CLASSIC eller ROCK.

LOUDNESS

LOUDNESS funktionen gør det muligt for systemet at forstærke diskanten og bassen automatisk ved lav lydstyrke (jo højere lydstyrke, des lavere diskant og basforstærkning).

- Tryk på **LOUDNESS/DBB** på frontpanelet, eller tryk på **LOUD/DBB** på fjernbetjeningen for at aktivere/deaktivere funktionen LOUDNESS (Lydstyrke).
→  ikonet vises/fjernes, når denne funktion er startet/afsluttet.

Volumenkontrol

Tryk på **VOLUME +/-** eller **VOL +/-** på fjernbetjeningen knappen mod uret for at øge eller mindske apparatets lydstyrke.
→ Displayet viser "1/4 1/2 3/4" hvor "3/4" angiver lydniveauet.

Lyt gennem hovedtelefoner

- Slut stikket på hovedtelefonerne til -stikket på DVD-afspillerens frontpanel.
→ Lyden fjernes fra højttalerne.

Sådan gøres lyden midlertidigt tavs

- Tryk på **MUTE** på fjernbetjeningen.
→ Afspilningen fortsætter uden lyd, og displayet viser "MUTE".
- Aktivering af lyd gengivelse sker ved at:
 - Tryk på **MUTE**;
 - Regulér på lydstyrken.
 - skifte kilde.

VIGTIGT

- Dette system er beregnet til almindelig CDer. Derfor bør tilbehør som CD-stabiliseringsringe eller -ark osv. ikke bruges, da de kan ødelægge CD-mekanismen.
- Flyt ikke på disc-afspilleren under afspilning, da DVD mikrosystemet, derved kan beskadiges.
- DVD discs og afspillere er udstyret med regionale restriktioner. Før afspilning af en disc skal man sikre sig, at disc'en er beregnet til samme zone som afspilleren.
- Afhængig af indholdet på DVD'en eller VIDEO CD'en kan visse funktioner være anderledes eller begrænsede.
- Tryk ikke på disc-skuffen og læg ikke andre ting end discs i skuffen, ellers kan afspilleren blive ødelagt.
- Hvis "forbudt" ikonet "INVALID KEY" ses på TV-skærmen, når der trykkes på en knap, betyder det, at funktionen ikke er tilgængelig i den igangværende disc eller på det øjeblikkelige tidspunkt.

Afspilning af discs

- 1 Sæt DVD-afspillerens og TV'ets (og en eventuelt tilsluttet stereo- eller audiomodtagers) netstik i stikkontakter (som tændes).
- 2 Tænd for TV'et og stil det ind på den rigtige videokanal. (Se "Indstilling af TV'et").
- 3 Tryk på **ECO POWER/STANDBY-ON** ϕ .
→ Philips' DVD-baggrund vises på tv'et.
- 4 Tryk på **OPEN•CLOSE** Δ knappen for at lukke op for discrummet. Læg en disc i og luk discrummet i.
→ Sørg for at discs'ens trykte side vender opad.
- 5 Afspilning starter automatisk.
→ Hvis der ses en discmenu på TV-skærmen se afsnittet "Sådan bruges discmenuen".
→ Hvis CD'en er fastlåst på uegnet for børn, skal du indtaste din 4-cifrede kode. (Se "SYSTEM SETUP-PASSWORD".)
- 6 På et givent tidspunkt trykkes ganske enkelt på \blacksquare for at stoppe afspilningen.

Sådan bruges discmenuen

Afhængig af den anvendte disc ses der måske en menu på TV-skærmen, så snart disc'en er lagt i.

Sådan vælges en afspilningsfinesse eller et emne

- Tryk på $\lll/\ggg/\blacktriangle/\blacktriangledown$ og **OK** eller det **Numeriske Tastatur (0-9)** på fjernbetjeningen.
→ Afspilningen starter automatisk.

Sådan kaldes en menu frem eller fjernes

- Tryk på **DISC MENU** på fjernbetjeningen.

For VCD'ere med afspilningskontrol (PBC) (kun version 2.0)

PBC-afspilning gør det muligt at afspille Video-CD'er interaktivt ved at følge menuen i displayet.

- I stop-stilling: Tryk på **DISC MENU**.
→ Hvis PBC er TÆNDT, vil der skiftes til SLUKKET og afspilningen fortsætter.
→ Hvis PBC er SLUKKET, vil der skiftes til TÆNDT og der returneres til menuskærmen.

Generelle afspilningskontroller

Pausing playback (DVD/VCD/CD/MP3/WMA)

- 1 Tryk under afspilning gentagne gange på **II**.
→ Afspilningen stopper, og lyden bliver tavs.
- 2 Tryk igen på **II** for at komme tilbage til normal afspilning.

Spring til en anden titel (nummer)/kapitel (DVD/VCD/CD/MP3/WMA)

- 1 Tryk på **PRESET** $\blacktriangleleft/\blacktriangleright$ på fjernbetjeningen) under afspilning for at gå til næste kapitel/nummer.
- 2 Gå direkte til en titel (nummer)/kapitel, Brug det **Numeriske Tastatur (0-9)** for at indtaste nummeret på den ønskede titel (nummer)/kapitel.

Genoptaget afspilning fra det sted, hvor der sidst blev stoppet (DVD/VCD/CD/MP3/WMA)

- I stop-stilling, tryk i stopstilling og med ilagt disc på **II**.

Sådan slettes RESUME-funktionen

- I stop-stilling: Tryk igen på \blacksquare .

Disc-betjening

Zoom (DVD/VCD/JPEG)

Zoom gør det muligt for dig at forstørre eller formindske videobilledet under afspilning.

- 1 Tryk på **ZOOM** gentagne gange for at forstørre eller formindske videobilledet under afspilning.
- 2 Tryk på ◀▶/▶▶/▲/▼ for at panorere hen over TV-skærmen.

Gentag afspilning eller afspil vilkårligt

- Tryk på **MODE** gentagne gange for at vælge gentagelsesfunktion under afspilning.

DVD

CHAPTER

– For at få gentaget afspilning af det igangværende afsnit.

TITLE

– For at få gentaget afspilning af det igangværende titel.

OFF

– slukker for gentagelsesfunktionen.

VCD/MP3/CD

REP 1

– For at få gentaget afspilning af det igangværende spor

REP DIR (kun for MP3)

– for at gentage afspilningen af den aktuelle mappe.

REP ALL

–vælger gentaget afspilning af hele CDen.

SHUF REP ALL ON

– for at gentage afspilning af hele disken i tilfældig rækkefølge.

SHUF REP ALL OFF

– slukker for gentagelsesfunktionen.

Gentag A-B (DVD/VCD/CD/MP3/WMA)

- 1 Tryk på **REPEAT A-B** når disc'en er på det valgte, ønskede startpunkt.
- 2 Tryk igen på **REPEAT A-B** når disc'en er på det valgte, ønskede stoppunkt.
→ A- og B-punkterne kan kun vælges indenfor samme afsnit/spor.
→ Passagen vil nu blive spillet om og om igen.
- 3 Tryk igen på **REPEAT A-B** for at komme tilbage til normal afspilning.
→ "A-B CANCEL" vises på TV-skærmen.

Indprogrammering

Vælger dine favorit-numre/kapitler til afspilning i en given rækkefølge.

(Eksempel på DVD'ens diskmenu)

PROG		T	C	T	C	T	C	T	C
1	--:--	5	--:--	9	--:--	13	--:--		
2	--:--	6	--:--	10	--:--	14	--:--		
3	--:--	7	--:--	11	--:--	15	--:--		
4	--:--	8	--:--	12	--:--	16	--:--		
			PLAY		CLEAR				⚡

- 1 Tryk på **PROG/ANGLE** på fjernbetjeningen for at få adgang i programmeringsfunktionen.
- 2 Tryk på ◀▶▶▶ på fjernbetjeningen for at vælge det ønskede sekvensnummer.
- 3 Tryk på ▲/▼ på fjernbetjeningen, eller brug det numeriske tastatur (0-9) til at vælge det ønskede spor (T), kapitel (C), album (A) eller titel (T).
- Vedr: MP3: Når du har valgt det ønskede albumnummer (A), skal du trykke på ◀▶ for at gå til sporpositionen (T) og derefter vælge det ønskede spornummer.
- Vedr: DVD: Når du har valgt det ønskede titelnummer (T), skal du trykke på ◀▶ for at gå til kapitelpositionen (C) og derefter vælge det ønskede kapitelnummer.
- 4 Gentag trin **2-3** for at programmere andre spor/kapitler/album/titler.
- 5 Når du har gennemført programmeringen, skal du trykke på **OK**.
- 6 Tryk på ◀▶▶▶ for at vælge PLAY (Afspil).
- 7 Tryk på **OK** for at starte afspilningen.

Hurtigsøgning i et spor/afsnit (DVD/VCD/CD/MP3/WMA)

- 1 Tryk på **TUNING** ◀◀/▶▶ under afspilning for at vælge den ønskede hastighed: X2, X4, X8 eller X20 (tilbage eller frem).
→ Lyden bliver slået fra.
- 2 Tryk på ▶|| for at vende tilbage til normal afspilning.

Tidssøgning og søgning efter kapitel/nummer (DVD/VCD/CD/MP3/WMA)

- 1 Tryk på **GOTO** indtil tiden eller kapitel/nummer redigeringsboksen vises.
- 2 Indtast timer, minutter og sekunder fra venstre til højre i tidsredigeringsboksen ved hjælp af det numeriske tastatur på fjernbetjeningen.

ELLER

Indtast det ønskede kapitel/nummer i kapitel/nummer redigeringsboksen ved hjælp af det numeriske tastatur på fjernbetjeningen.

Oplysninger vises under afspilning (DVD/VCD/CD/MP3/WMA)

- Under afspilning trykkes på **DISPLAY/RDS** på fjernbetjeningen for at vise CD-oplysninger på TV-skærmen.

DVD/VCD/CD

- Nuværende nummer/titels forløbne afspilningstid.
- Nuværende nummer/titels resterende afspilningstid.
- Hele CDens forløbne afspilningstid.
- Display slukket

MP3 CD

- Nuværende nummer forløbne afspilningstid.
- Nuværende nummer resterende afspilningstid.

Specielle CD-funktioner

Afspilning af en titel (DVD)

- 1 Tryk på **DISC MENU**.
→ Diskmenuen kommer frem på TV-skærmen.
- 2 Med tasterne ◀◀/▶▶/▲/▼ vælges en afspilningsindstilling.
- 3 Tryk på **OK** for at bekræfte.

Kameravinkel (DVD)

- Tryk gentagne gange på **PROG/ANGLE** på fjernbetjeningen for at vælge en anden ønsket vinkel.

Ændring af sproget på lydsiden (ved DVD optaget med flere sprog)

- Tryk gentagne gange på **AUDIO** på fjernbetjeningen for at vælge andre sprog på lydsiden.

Skift af lydkanal (for VCD)

- Tryk på **AUDIO** på fjernbetjeningen, for at vælge de blandt de tilgængelige audio-kanaler, der leveres af disken (Mono Left, Mono Right eller Stereo).

Undertekster (DVD)

- Tryk gentagne gange på **SUBTITLE** på fjernbetjeningen for at vælge andre sprog på undertekster.

Afspilning af MP3/WMA/billed-CD'er (Kodak, JPEG)

VIGTIGT!

– Der skal være tændt for TV'et, og det skal være indstillet på den rigtige videokanal.

Afspilning af MP3/WMA

Almindelig betjening

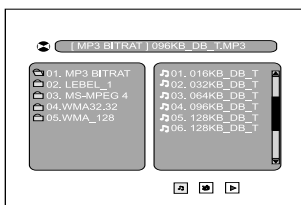

- 1) Ilæg en MP3/WMA CD'er:
→ Data-CDens menu vises på TV-skærmen, og afspilningen starter automatisk fra første nummer (fil).
- 2) Tryk på ▲/▼ for at vælge en mappe.
- 3) Tryk på **PRESET** ◀/▶ for at vælge en fil. Eller brug det numeriske tastatur (0-9) til at vælge en fil i den aktuelle mappe.
→ Afspilningen starter fra det valgte billede til slutningen af mappen.

Nyttige tips:

– Indlæsningen af disc'en i systemet kan tage mere end 10 sekunder på grund af det store indhold og filkonfigurationen på disc'en.

Afspilningsvalg

Under afspilning kan man gøre følgende:

- Tryk på **PRESET** ◀/▶ på fjernbetjeningen for at vælge et andet nummer i nuværende album.
- Tryk på ►|| for (midlertidigt) at stoppe hhv. genoptage afspilningen.

Afspilning af billed-CD'er

Almindelig betjening

- 1) Ilæg en billed-CD'er:
→ Data-CDens menu vises på TV-skærmen, og afspilningen starter automatisk fra første nummer (fil).
- 2) Tryk på ▲/▼ for at vælge en mappe.
- 3) Tryk på **PRESET** ◀/▶ for at vælge en fil. Eller brug det numeriske tastatur (0-9) til at vælge en fil i den aktuelle mappe.
→ Afspilningen starter fra det valgte billede til slutningen af mappen.

Afspilningsvalg

Under afspilning kan man gøre følgende:

- Tryk på **PRESET** ◀/▶ for at vælge en anden fil i nuværende mappe.
- Brug ◀◀/▶▶/▲/▼ på fjernbetjeningen for at dreje/flippe billedfilerne.
- Tryk på ►|| gentagne gange for at stoppe midlertidigt/genoptage afspilning.
- Tryk på ■ for at stoppe afspilning og gå tilbage til menuen for CDens indhold.

Afspilning af en blandet disk (f.eks. en disk med MP3-, foto- og MPEG-filer)

Du kan afspille en blandet disk med dette DVD-mikrosystem. Efter indlæsning af en blandet disk vises diskens datamenu på TV-skærmen, og afspilningen starter automatisk med MP3-filerne. MP3-filfunktionen er den samme som oven for beskrevet (se "Afspilning af MP3/WMA").

Visning af fotofiler

- 1) Tryk på **SUBTITLE, DISC MENU** og ◀◀/▶▶ for at vælge ikonet , og tryk derefter på **OK** for at vælge en fotomappe.
- 2) Tryk på ▲ for at angive tilstand for visning af fotofiler; og tryk på ▲/▼ for at vælge et foto.
- 3) Tryk på ►|| eller **OK** for at vise fotofilerne fortløbende fra det foto, du har valgt.
- Under fortløbende visning skal du trykke på ◀/▶ for at vælge det næste/forrige foto. Tryk på ►|| for at holde pause eller på ■ for at stoppe afspilningen.

Afspilning af MPEG-fil

- Tryk på **SUBTITLE, DISC MENU** og ◀◀/▶▶ for at vælge ikonet [▶], og tryk derefter på **OK** for at vælge en MPEG-mappe.
 - Tryk på ▲▼ / ◀◀/▶▶ for at vælge en MPEG-fil, og tryk på **OK** for at afspille denne MPEG-fil.
- Du kan til enhver tid trykke på ■ for at stoppe afspilningen.

Sådan vender du tilbage til tilstanden MP3-afspilning

- Tryk på **SUBTITLE** og ◀◀/▶▶ for at vælge [M]-ikonet.

Specielle billeddiskfunktioner

Preview-funktionen (JPEG)

- Når du afspiller en disk, skal du trykke på **ZOOM** gentagne gange for at vælge en anden zoomfaktor: (X2, X3, X4, X1/2, X1/3 eller X1/4).
- Betragt det zoomede billede ved hjælp af ◀◀/▶▶/▲/▼.

Slide show (JPEG)

- Kun ved billeddiske kan man trykke på **PROG/ANGLE** for at vælge forskellige slide-show-afspilningsmodi:
 Mode 0: NONE
 Mode 1: WIPE TOP
 Mode 2: WIPE BOTTOM
 Mode 3: WIPE LEFT
 Mode 4: WIPE RIGHT
 Mode 5: DIAGONAL WIPE LEFT TOP
 Mode 6: DIAGONAL WIPE RIGHT TOP
 Mode 7: DIAGONAL WIPE LEFT BOTTOM
 Mode 8: DIAGONAL WIPE RIGHT BOTTOM
 Mode 9: EXTEND FROM CENTER H
 Mode 10: EXTEND FROM CENTER V
 Mode 11: COMPRESS TO CENTER H
 Mode 12: COMPRESS TO CENTER V
 Mode 13: WINDOW H
 Mode 14: WINDOW V
 Mode 15: WIPE FROM EDGETO CENTER
 Mode 16: RANDOM

Afspilning med flere vinkler (JPEG)

- Så tryk på tasterne ◀◀/▶▶/▲/▼ for at få vist forskellige effekter:
 ▲ -tasten: Spejlvender billedet lodret
 ▼ -tasten: Spejlvender billedet vandret
 ◀◀-tasten: Roterer billedet mod uret
 ▶▶ -tasten: Roterer billedet med uret

Afspilning af en DivX-disk

Denne DVD-afspiller understøtter afspilning af DivX-film, som du overfører fra din pc til en CD-R/RW (se "DVD Menu Betjening-DivX® VOD-registreringskode).

- Isæt en DivX-disk.
→ Afspilning starter automatisk. Hvis ikke, skal du trykke på ▶II
 - Tryk på ▶II på fjernbetjeningen for at starte afspilningen.
 - Hvis DivX-filmen indeholder eksterne undertekster, vises undertekstmenuen på TV'et, så du kan vælge de ønskede undertekster.
- Hvis du trykker på **SUBTITLE** på fjernbetjeningen, forsvinder eller vises underteksterne på skærmen.
 - Hvis der findes flersprogede undertekster på DivX-disken, kan du trykke på **SUBTITLE** for at ændre sproget på underteksterne under afspilning.

Nyttige tips:

- *Undertekstfiler af filtyperne (.srt, .smi, .sub, .ssa, .ass) understøttes, men vises ikke i filnavigeringsmenuen.*
- *Navnet på undertekstfilen skal være identisk med filnavnet på filmen.*
- *For DivX-diske, understøttes kun undertekster på følgende sprog: Dansk, norsk, engelsk, spansk, fransk, tysk, portugisisk, svensk, italiensk.*

DVD Menu Betjening

Grundfunktioner

- 1 Tryk på **SYSTEM MENU** for at gå ind i Setup Menu (Indstillings-Menu).
- 2 Tryk på ◀▶ for at vælge en side, som skal indstilles.
- 3 Tryk på piletasterne ▲ ▼ for at fremhæve en valgmulighed.
- 4 Gå til dens undermenu ved at trykke på tasten ▶▶ eller **OK**.
- 5 Flyt cursoren ved at trykke på ▲ ▼ for at fremhæve det valgte punkt.
→ Ved indstilling af værdier, trykkes på ▲ ▼ for at indstille værdier.
- 6 Tryk på **OK** for at bekræfte.

Hvis du vil vende tilbage til foregående menu

- Tryk på ◀◀.

Hvis du vil fjerne menuen

- Skal du trykke på **SYSTEM MENU**.
→ Indstillingerne vil blive gemt i afspillerens hukommelse, selv om afspilleren er slukket.

Bemærkninger:

– Nogle af funktionerne i System Menu Options (Mulighederne) er beskrevet i "Getting Started".

SYSTEM SETUP

Følgende muligheder kan vælges i SYSTEM SETUP page: "TV SYSTEM", "SCREEN SAVER", "TV TYPE", "PASSWORD", "RATING", "DEFAULT" og "DIVX(R) VOD".

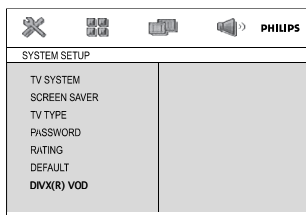

TV SYSTEM

Se "Forberedelser-Trin 3: Indstilling af videopræference".

SCREEN SAVER

Denne funktion bruges til at tænde eller slukke for pauseskærmen.

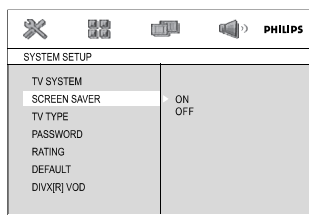

→ **On:** Ved STOP, PAUSE eller No DISC (Ingen CD) funktion, hvis ingen knapper aktiveres indenfor 3 minutter, vil pauseskærmen blive aktiveret.

→ **Off:** Pauseskærmen er ikke mulig.

TV TYPE

Se "Forberedelser-Trin 3: Indstilling af videopræference".

PASSWORD

Du kan indtaste din firecifrede adgangskode for at aktivere eller deaktivere børnesikring.

→ "🔒" vises i displayet, hvis børnesikringen er aktiveret.

→ "🔓" vises i displayet, hvis børnesikringen er deaktiveret.

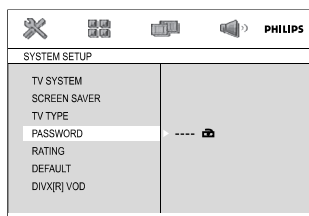

Ændring af kode

- 1 Flyt til "PASSWORD" og tryk på ▶▶ eller **OK** for at gå ind i undermenuen.
- 2 Hvis "🔒" vises i displayet, indtastes adgangskoden (0000) og tryk på **OK** for låse op.
- Hvis "🔒" vises i displayet, gå direkte til Trin 3 og 4.
- 3 Indtast din nye firecifrede adgangskode ved hjælp af det Numeriske Tastatur (0-9) på fjernbetjeningen.
- 4 Tryk på **OK** for at bekræfte og virke.

Bemærk:

- Den første kode (0000) kan altid bruges, selv om koden er blevet ændret.

RATING

Nogle DVD'ere kan have indkodet forældrekontrol i hele disc'en eller i visse scener i disc'en. Denne finesse gør det muligt at indstille afspilningen til et vist begrænset kontrolniveau mellem 1 og 8, som er landeafhængigt. Man kan "forbyde" afspilningen af discs, som er uegnet for børn, eller tillade afspilning af discs som indeholder alternative scener.

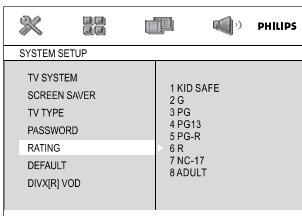

- VCD, SVCD, CD har ingen angivelse af niveau, og derfor har børnesikringen ingen virkning på den slags diske eller på de fleste illegale DVD diske.
- ① Tryk på ▲ ▼ for at fremhæve "Rating".
- ② Gå til dens undermenu ved at trykke på tasten ►►.
- ③ Tryk på ▲ ▼ til at fremhæve et vurderingsniveau for den indsatte disk.
→ DVDer med hastighed over niveauet, som du har valgt, vil ikke blive afspillet, med mindre du indtaster din fircifrede kode eller vælger en lavere hastighed.

Bemærk:

- Visse DVD'ere har ikke et indkodet begrænsningsniveau, selvom filmniveauet er angivet på disc-kassetten. Ved afspilning af sådanne discs virker funktionen for begrænsningsniveau ikke.

Forklaring på begrænsningsniveauer

1 KID SAFE

- Egnet for børn

2 G

- Generel tilladelse : Anses for værende tilladt for alle aldre.

3 PG

- Voksenopsyn tilrådes.

4 PG 13

- Materiale som er uegnet for børn under 13 år: Voksenopsyn tilrådes.

5-6 PGR, R

- Parental Guidance - Restricted : Børn under 17 år må kun kunne se indholdet under opsyn af en forælder eller anden voksen person.

7 NC-17

- No children under age 17 : Må ikke kunne ses af børn under 17 år.

8 Adult

- Materiale som kun skal kunne ses af voksne på grund af indbyggede sexscener, vold eller uartigt sprog.

DEFAULT

Indstilling af "Default" (normal) funktion vil nulstille alle muligheder og dine personlige indstillinger som fra fabrikken, og dine personlige indstillinger vil blive slettet.

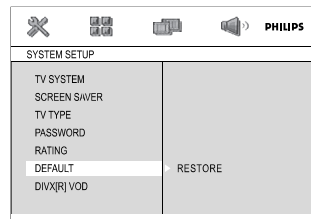

- ① Tryk på ▲ ▼ for at fremhæve "DEFAULT".
- ② Fremhæv RESTORE ved at trykke på ►►.
- ③ Tryk på OK for at bekræfte valget.

VIGTIGT!

- Når denne funktion er aktiveret, vil alle indstillinger blive nulstillet som fra fabrikken.

DVD Menu Betjening

DIVX(R) VOD-registreringskode

Philips giver dig den DivX® VOD-registreringskode (Video On Demand), der gør det muligt at leje eller købe videoer ved brug af DivX® VOD-tjenesten. Hvis du ønsker yderligere oplysninger, kan du besøge www.divx.com/vod.

- 1 I SYSTEM SETUP skal du trykke på ▲ ▼ for at fremhæve DIVX(R) VOD.
→ Registreringskoden vises.
- 2 Brug registreringskoden til at købe eller leje videoer fra DivX® VOD-tjenesten www.divx.com/vod. Følg vejledningen, og download videoen på en CD-R/RW til afspilning på dette DVD-system.

Nyttige tips:

- Alle videoer, der er downloadet fra DivX® VOD, kan kun afspilles på dette DVD-system.
- Funktionen til søgning efter tid er ikke tilgængelig under afspilning af DivX®-film.

LANGUAGE SETUP

Følgende muligheder kan vælges i LANGUAGE SETUP "OSD LANGUAGE", "AUDIO LANG", "SUBTITLE LANG" og "MENU LANG".

Se "Forberedelser-Trin 4: Indstilling af ønsket sprog".

VIDEO SETUP

Følgende muligheder kan vælges i VIDEO SETUP: "COMPONENT", "BRIGHTNESS", "CONTRAST", "HUE" og "SATURATION".

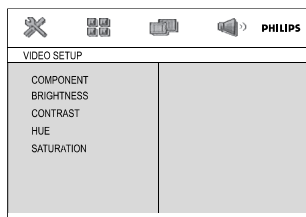

BRIGHTNESS

Justerer lysstyrken. Rækkevidde: 0-12.

CONTRAST

Justerer kontrasten. Rækkevidde: 0-12.

HUE

Justerer skæret. Rækkevidde: -6-+6.

SATURATION

Justerer mætningen. Rækkevidde: 0-12.

Nyttige tips:

Indstillingen af "COMPONENT" (KOMPLEMENT) og "TV MODE" (TV FUNKTION) kan ikke ændres; de er henholdsvis "SVIDEO" og "INTERLACE" (SAMMENFLETTE).

AUDIO SETUP

Følgende muligheder kan vælges i AUDIO SETUP: "DIGITAL OUT", "DOWNMIX", "LPCM" og "NIGHT MODE".

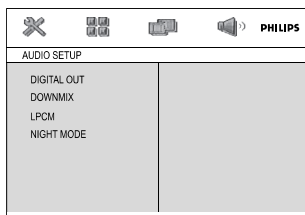

DIGITAL OUT

- **DIGITAL/OFF**: Slukker for digitalt output.
- **DIGITAL OUT**: Hvis DIGITAL AUDIO OUT er forbundet til en multikanals dekode/modtager.
- **DIGITAL/PCM**: Kun hvis modtageren ikke kan dekode multikanals audio.

DOWNMIX

Ved hjælp af disse valgmuligheder kan du indstille din DVD-afspillers analoge stereo udgang.

- **LT/RT**: Vælg dette for at indstille lydudgangen til stereo, så der kun høres lyd i de to fronthøjtalere og subwooferne.
- **STEREO**: Vælg denne indstilling, hvis din DVD-afspiller er tilsluttet til en Dolby Pro Logic-dekoder.

LPCM

Hvis du forbinder DVD-afspilleren til en PCM kompatibel modtager via den koaksiale pol, skal du eventuelt justere 'LPCM'.

Diske optages med en bestemt samplinghastighed. Jo større samplinghastigheden er, desto bedre er lyd kvaliteten.

- **48kHz**: Afspilning af en disk, der er optaget med en samplinghastighed på 48 kHz.
- **96kHz**: Afspil en disk, der er indspillet med en samplingfrekvens på 96kHz, hvilket kun kan opnås i tilstanden stereo-Classic[flat].
- **192kHz**: Afspilning af en disk, der er optaget med en samplinghastighed på 192 kHz.

NIGHT MODE

- **OFF**: Vælg dette for at få den fulde dynamik i surroundlyden.
- **ON**: Vælg dette for at niveauregulere lyden, så høje toner bliver blødere og lydstyrken i dybe toner øges til et hørbart niveau. Denne finesse er kun tilgængelig i film med Dolby Digital funktion.

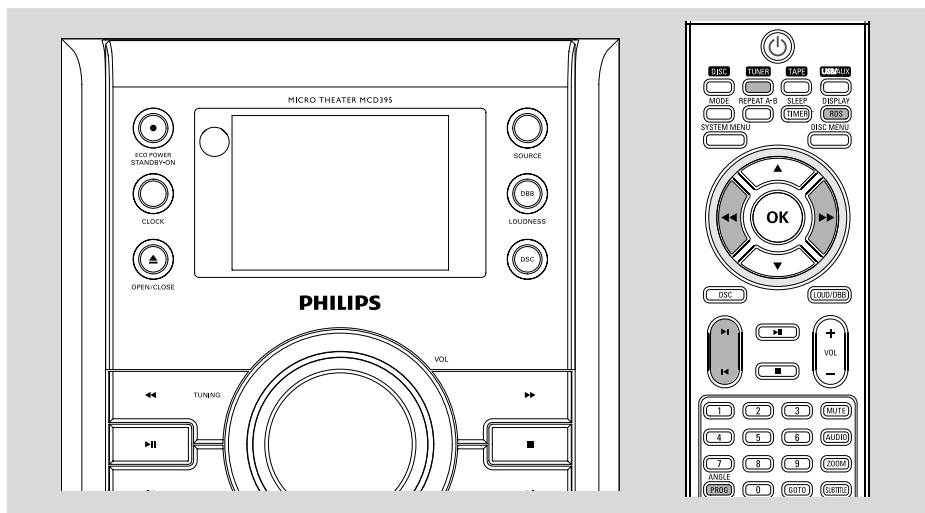

Indstilling på radiostationer

- 1 Tryk på **SOURCE** på apparatet eller tryk på **TUNER** fjernbetjeningen vælg et bølgeområde ved at trykke en eller flere gange.
- 2 Tryk på **TUNING** ◀◀/▶▶ og slip knappen. → Radioen indstilles automatisk på en station med tilstrækkelig signalstyrke.
- 3 Gentag punkt 2, hvis det er nødvendigt, indtil den ønskede station findes.
- Radioen indstilles på en svag sender ved at trykke kort på **TUNING** ◀◀/▶▶ så ofte det er nødvendigt for optimal modtagelse.

Indprogrammering af radiostationer

Man kan lagre op til 20 radiostationer i hukommelsen.

Automatisk indprogrammering

Automatisk indprogrammering

Automatisk indprogrammering begynder fra et valgt forvalgsnummer. Fra dette forvalgsnummer opad bliver tidligere indprogrammerede stationer overskrevet.

- 1 Tryk på **ALBUM/PRESET** ▼ / ▲ for at vælge det forvalgsnummer, hvorfra indprogrammeringen skal begynde.

Bemærk:

– Hvis der ikke vælges et forvalgsnummer, er standard forvalgsnummeret (1), og alle forvalgsstationer vil blive overskrevet.

- 2 Tryk på **PROG** i mindst 2 sekunder for at aktivere indprogrammerings-funktionen. → Alle tilgængelige stationer indlæses.

Manuel indprogrammering

- 1 Indstil på den ønskede station (se "Indstilling på radiostationer").
- 2 Tryk på **PROG/ANGLE** for at aktivere indprogrammeringsfunktionen.
- 3 Tryk på **PRESET** ◀/▶ for at give forvalgsstationen et nummer fra 1 til 40.
- 4 Tryk én gang til på **PROG/ANGLE** for at bekræfte indstillingen. → **PROG** går ud, forvalgsnummeret og frekvensen på forvalgsstationen vises på displayet.
- 5 Gentag ovenstående fire punkter for at lagre andre stationer.
- Man kan slette en forvalgsstation ved at lagre en anden frekvens på det samme forvalgsnummer.

Indstilling på forvalgsstationer

- Tryk på **PRESET** ◀/▶ indtil displayet viser det ønskede nummer på forvalgsstationen.

RDS

Radio Data System et system, som gør det muligt for FM-stationer at sende supplerende informationer: Hvis man modtager en RDS-station, viser displayet, **R·D·S** og stationens navn. Når man anvender automatisk indprogrammering, skal RDS-stationerne først indprogrammeres.

Rulning gennem forskellige RDS-informationer

- Tryk kort og flere gange på **DISPLAY/RDS** for at rulle gennem følgende informationer (hvis disse sendes):
 - Stationsnavn
 - Radiotekstmeddelelser
 - Frekvens

Indstilling af RDS-tid (klokken)

Hvert minut udsender visse RDS-stationer den rigtige tid (klokken). Det er muligt at indstille uret i anlægget ved at gøre brug af det tidssignal, der udsendes sammen med RDS-signalet.

- 1 Indstil på en RDS-station (se "Indstilling på radiostationer").
- 2 Tryk på **DISPLAY/RDS** i mindst 2 sekunder:
 - Displayet viser "SEAR TM".
 - Medens anlægget indlæser RDS-tid, viser displayet "RDS", og tiden lagres.

Bemærk:

- Nogle RDS-stationer udsender med 1 minuts mellemrum den rigtige tid (klokken). Tidsnøjagtigheden er bestemt af RDS-stationen.

Brug af USB masselagringsapparat

Ved forbindelse af USB masselagringsapparatet til Hi-Fi systemet, kan du lytte til apparatets lagrede musik gennem Hi-Fi systemets kraftige højttalere

Afspilning fra USB masselagringsapparat

Kompatibel USB masselagringsapparat

- Du kan bruge Hi-Fi systemet sammen med:
 - USB flash hukommelse (USB 2.0 eller USB1.1)
 - USB flash afspillere (USB 2.0 eller USB1.1)
 - hukommelseskort (kræver endnu en kortlæser, som kan virke sammen med Hi-Fi systemet)

Bemærk:

- Ved visse USB flash afspillere (eller hukommelsesapparater), kan det lagrede indhold optages ved hjælp af copyright beskyttelsesteknologi. Den slags beskyttet indhold kan ikke afspilles af andre apparater (så som dette Hi-Fi system)

Formater, der kan afspilles:

- USB eller hukommelsesfilformat FAT12, FAT16, FAT32 (sektor størrelse: 512 - 65.536 bytes)
- MP3 bitrate (datarate): 32-320 Kbps og variabel bitrate
- WMA version 9 eller tidligere
- Bibliotek som indeholder op til maximum 8 niveauer
- Antallet af albummer/foldere: maximum 99
- Antallet af numre/titler: maximum 500
- ID3 mærkat v2.0 eller senere
- Filnavn i Unicode UTF8 (maximum længde: 128 bytes)

Systemet vil ikke afspille og understøtter ikke følgende:

- Tomme albummer: et tomt album er et album, der ikke indeholder MP3/WMA filer og vil ikke blive vist i display.
- Ikke-understøttede filformater springes over: Dette betyder, at f.eks. Word dokumenter, .doc eller MP3 filer med denominatoren .dlf ignoreres og vil ikke blive afspillet.
- AAC, WAV, PCM audio filer
- DRM beskyttede WMA filer
- WMA filer i Lossless

Sådan flyttes musikfiler fra PC til et USB masselagringsapparat

Ved at trække og slippe musikfiler kan du nemt flytte din favoritmusik fra PC til et

Du kan også bruge flash afspillerens music management software til at flytte musikken.

Dog kan disse WMA filer være uafspillelige pga inkompatibilitet.

Sådan organiseres dine MP3/WMA filer på USB masselagringsapparatet

Dette Hi-Fi system vil pluklæse MP3/WMA filerne i folderne/under-folders/titlernes rækkefølge. F.eks.:

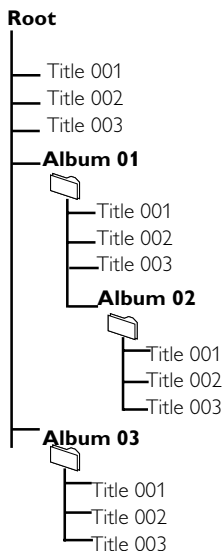

Organiser dine MP3/WMA filer i forskellige foldere eller underfoldere som ønsket.

Bemærk:

- Hvis du ikke har organiseret dine MP3/WMA-filer i et album på din disk, placeres alle disse filer automatisk i albummet "00".
- Sørg for at filnavnene på MP3-filerne ender på .mp3.
- Ved DRM-beskyttede WM-filer bruges Windows Media Player 10 (eller nyere) til at brænder/ konvertering. Besøg www.microsoft.com for detaljer om Windows Media Player og WM DRM (Windows Media Digital Rights Management).

- 1 Check at det USB apparat er rigtigt tilsluttet (Se **Ekstra muligheder: Tilslutning andet eksternt udstyr**)
- 2 Tryk på **SOURCE** (kilde) én eller flere gange for at vælge **USB** (på fjernbetjeningen trykkes på **USB**)
 - Ikonet  vises
 - **NO TRACK** vises, hvis der ikke findes en audiofil på USB apparatet
- 3 Afspil USB's audiofiler på samme måde som albummer/numre på en CD (Se **CD**)

Bemærk:

- Pga kompatibilitet kan album/nummeroplysningerne være forskellige fra, hvad der er vist i displayet gennem flash afspillerens music management software
- Filnavne eller ID3 mærkater vises som ---, hvis de ikke er på engelsk

INFORMATION REGARDING USB DIRECT:*USB-tilslutningens kompatibilitet på dette produkt:*

- Dette produkt understøtter de fleste USB-masselagringsenheder (MSD), som er kompatible med USB MSD-standarderne.
 - De mest almindelige masselagringsenheder er flash-drev, Memory Stick, jump-drev osv.
 - Hvis du ser et "Diskdrev" på din computer, når du har sluttet masselagringsenheden til, er enheden sandsynligvis MSD-kompatibel og kan fungere sammen med produktet.
- Hvis din masselagringsenhed kræver batteri eller strømforsyning. Kontroller, at du isat et nyt batteri, eller oplad først USB-enheden, og slut den derefter til produktet igen.

Understøttet musiktype:

- Denne enhed understøtter kun ubeskyttede musikfiler af typen:
 - .mp3
 - .wma
- Musikfiler, der købes i onlinebutikker, understøttes ikke, fordi de sikres med DRM (Digital Rights Management).
- Filer af typen:
 - .wav, .m4a, .m4p, .mp4, .aac m.fl. understøttes ikke.

Der kan ikke oprettes en direkte tilslutning mellem computerens USB-port og produktet, selvom du har mp3- og/eller wma-filer på din computer.

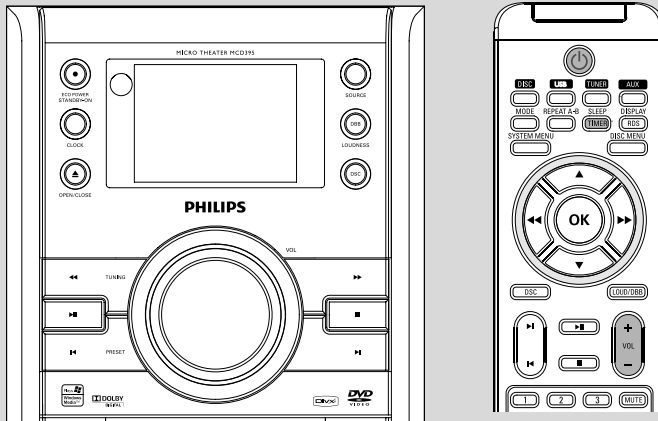

Sådan indstilles uret (klokken)

Se "Forberedelser-Trin 2: Sådan indstilles uret".

Sådan indstilles timeren

- Apparatet kan bruges som vækkeur på den måde at den valgte kilde (CD,TUNER) begynder at spille på et forudindstillet tidspunkt.

Du skal sikre dig, at det rigtige klokkeslæt er indstillet, inden du bruger nogle af disse specialfunktioner.

- 1 Tryk på **SLEEP/TIMER** on the remote control og hold den nede, indtil displayet viser .
→ Displayet viser **SELECT SOURCE**.
- 2 Tryk på **SOURCE** på anlægget flere gange for at vælge den kilde (på fjernbetjeningen trykkes på **CD,TUNER**)
- 3 Tryk på **TIMER** for at bekræfte
→ Timetallet begynder at blinke
- 4 Drej på **VOL** knappen på frontpanelet eller tryk på **VOL +/-** på fjernbetjeningen for at afslutte indstillingen.
→ I displayet ses "ON" eller "OFF" ikonen.
- 5 Drej på **VOL** knappen på frontpanelet eller tryk på **VOL +/-** på fjernbetjeningen for at aktivere eller deaktivere timeren og tryk på **SLEEP/TIMER** for at afslutte indstillingen.

Aktivering eller deaktivering af vækkeuret

- I standbytilstand skal du trykke på **SLEEP/TIMER** på fjernbetjeningen en eller flere gange for at aktivere/deaktivere timeren.
→ Displayet viser hvis den er aktiveret, og ordet forsvinder, hvis når funktionen er deaktiveret.

Indstilling af indslumrings-timeren

Med sleep-timeren slukkes der automatisk for apparatet efter et indstillet tidsinterval, hvor man kan falde i søvn.

- 1 Tryk gentagne gange på **SLEEP/TIMER** på fjernbetjeningen for at vælge en forudindstillet tid.
→ Der kan vælges følgende tider (i minutter):
SLEEP OFF → **SLEEP 10** → **SLEEP 20** → **SLEEP 30** → **SLEEP 40** → **SLEEP 50** → **SLEEP 60** → **SLEEP 70** → **SLEEP 80** → **SLEEP 90** → **SLEEP OFF**
→ Displayet viser enten "SLEEP xx", "xx" er det valgte minuttal.
- 2 Tryk på **SLEEP/TIMER** knappen, når De kommer til det minuttal, hvor De ønsker at indslumrings-timeren skal slukke for anlægget.

Sådan slukkes der for indslumrings-timeren

- Tryk gentagne gange på **SLEEP/TIMER** til displayet viser "OFF", eller tryk på **ECO POWER/STANDBY ON** (på fjernbetjeningen).

FORSTÆRKER

Udgangseffekt	2 x 50 W RMS
Signal/støjforhold	≥ 60 dBA
Frekvensområde	63 – 16000 Hz, ± 3 dB
Indgangsfølsomhed AUX	0.5 V (max. 2 V)
Impedans, højttalere	4 Ω
Impedans, hovedtelefoner	32 Ω -1000 Ω

DVD-AFSPILLEREN

Lasertype	Halvleder
Disc-diameter	12cm / 8cm
Video-dekodning	MPEG-2 / MPEG-1
Video DAC	10 Bits
Signalsystem	PAL / NTSC
Videoformat	4:3 / 16:9
Video signal/støjforhold	56 dB (minimum)
Videoudgangssignal	1.0 Vp-p, 75 Ω
S-Videoudgangssignal	Y - 1.0 Vp-p, 75 Ω
.....	C - 0.286 Vp-p, 75 Ω
Audio DAC	24 Bits / 96 kHz
Frekvensgang	4 Hz - 20 kHz (44.1kHz)
.....	4 Hz - 22 kHz (48kHz)
.....	4 Hz - 44 kHz (96kHz)
Digital udgang SPDIF (Sony Philips digital interface) koaxial
Antal indprogrammerbare melodier	16
Signal/støjforhold	≥ 65 dBA
Kanalseparation	≥ 40 dB (1 kHz)
Total harmonisk forvrængning	< 0.1% (1 kHz)

TUNER

FM-område	87.5 – 108 MHz
Følsomhed ved 75 Ω	
– mono, 26 dB signal/støjforhold	2.8 μV
– stereo, 46 dB signal/støjforhold	61.4 μV
Selektivitet	≥ 28 dB
Total harmonisk forvrængning	≤ 5%
Frekvensgang	63 – 12500 Hz (-6 dB)
Signal/støjforhold	≥ 50 dBA

USB-AFSPILLER

USB	V2.0/V1.1
.....	kan du afspille JPEG/MP3/WMA filer
Antallet af albummer/foldere:	maximum 99
Antallet af numre/titler:	maximum 500

KASSETTEBÅNDOPTAGER

Frekvensområde	
Normalt bånd (type I)
.....	80 – 12500 Hz (8 dB)
Signal/støjforhold	
Normalt bånd (type I)	50 dBA
Wow og flutter	≤ 0.4% DIN

HØJTTALERE

2 vejs; Basrefleks-system

GENERELT

Netspænding	220 – 230 V / 50 Hz
Strømforsøg ved standby	≤ 7W
Strømforsøg ved Eco-standby	< 1W

Dimensioner

Hovedenhed (b x h x d)
.....	152 x 228 x 285 (mm)
højttalere(b x h x d)
.....	152 x 228 x 257 (mm)

Vægt

med emballage	9.58 kg
Hovedenhed	3.80 kg
Højttalere	4.22 kg

Med forbehold for ændringer.

Fejlfinding

ADVARSEL

VForsøg ikke under nogen omstændigheder på selv at reparere anlægget, da garantien dermed bortfalder. Adskil ikke anlægget, da der dermed er fare for at få elektrisk stød.

Hvis der opstår en fejl i anlægget, beder vi Dem kontrollere nedenstående punkter, før De sender anlægget til reparation.

Problem	Løsning
Ingen strøm på anlægget.	<ul style="list-style-type: none">✓ Kontroller at netledningen er sat rigtigt i.
Displayet viser "NO DISC"	<ul style="list-style-type: none">✓ Kontroller at pladen er lagt i med den rigtige side opad.✓ Vent til evt. kondensvand på laserlinsen er forsvundet.✓ Rens eller udskift CD-pladen (se "Vedligeholdelse").✓ Brug en læsbar CD eller en korrekt optaget MP3-CD.
Ingen billede.	<ul style="list-style-type: none">✓ Kontroller at der er tændt for TV'et.✓ Kontroller videoforbindelse.
Forstyrrelser i billedet eller dårligt billede.	<ul style="list-style-type: none">✓ Nogle gange kan der forekomme små billedforstyrrelser. Dette er normalt.✓ Rens disc'en.✓ Forbind systemet til S-video indgangen på dit TV.
Skærmformatet kan ikke ændres selvom der er valgt andet format på TV'et.	<ul style="list-style-type: none">✓ Skærmformatet er låst fast af disc'en.✓ Afhængig af TV'et er det muligt, at skærmformatet ikke kan ændres.
DVD-afspilleren starter ikke afspilning.	<ul style="list-style-type: none">✓ Isæt en læsbar CD.✓ Kontroller disc-typen, farve-systemet og den regionale kode.✓ Rens disc'en.✓ Placer CDen med afspilningssiden nedad.✓ Tryk på SYSTEM MENU for at slukke for opsætnings-menuen.✓ Sluk for forældrekontrollen eller ændr på kontrol-niveauet.✓ Der er kommet kondens i afspilleren. Tag disc'en ud og lad afspilleren stå med strøm på i en times tid.
DVD-afspilleren reagerer ikke, når der trykkes på betjenings-tasterne.	<ul style="list-style-type: none">✓ Tag stikket ud af stikkontakten og sæt det i igen.

Problem	Løsning
Sproget for lyd og undertekster kan ikke ændres under afspilning af en DVD.	<ul style="list-style-type: none"> ✓ Der er ikke indspillet multisprog på lyd eller undertekster på DVD'en. ✓ DVD'en tillader ikke ændring af sproget i lyd eller undertekster.
Ingen lyd eller dårlig lyd kvalitet.	<ul style="list-style-type: none"> ✓ Regulér på lydstyrken. ✓ Hvis der er tilsluttet hovedtelefoner: Tag hovedtelefonstikket ud. ✓ Kontroller at højttalerne er korrekt tilsluttet. ✓ Kontroller at de afisolerede dele af højttalerledningerne har rigtig kontakt i klemmerne. ✓ Hvis systemet står på pause, langsom eller hurtig fremad/tilbagespoling, trykkes på ► for at genoptage normal afspilning. ✓ Sørg for at MP3-CD'en er optaget indenfor 32 – 256 kbps bit-hastighed med en samplingfrekvens på 48 kHz, 44,1 kHz eller 32 kHz. ✓ Check at DTS CDen også understøtter Dolby Digital output.
Dårlig radiomodtagelse.	<ul style="list-style-type: none"> ✓ Hvis radiosignalet er for svagt: Prøv at justere på antennen eller tilslut en udvendig antenne, så modtagelsen bliver bedre. ✓ Prøv at gøre afstanden mellem Micro HiFi-anlægget og Deres TV eller VCR større.
Optagelse eller afspilning ikke mulig.	<ul style="list-style-type: none"> ✓ Rens båndoptagerdelene (se "Vedligeholdelse"). ✓ Brug kun bånd af IEC type I (normalbånd). ✓ Kassetens sikkerhedstap er fjernet. Sæt et stykke tape over hullet.
Lyden i venstre og højre kanal er byttet om.	<ul style="list-style-type: none"> ✓ Kontroller højttalertilslutningerne og højttalernes placering.
Fjernbetjeningen virker ikke.	<ul style="list-style-type: none"> ✓ Ret fjernbetjeningen mod DVD-afspillerens sensor. ✓ Gør afstanden til DVD-afspilleren mindre. ✓ Fjern eventuelle genstande mellem fjernbetjening og afspiller. ✓ Udskift batterierne med nye. ✓ Kontroller at batterierne er sat rigtigt i.
Timeren virker ikke.	<ul style="list-style-type: none"> ✓ Indstil uret så det går rigtigt. ✓ Hvis der pågår båndoptagelse: Stop optagelsen.
Ur/timer-indstillingen er slettet.	<ul style="list-style-type: none"> ✓ Der har været en strømafbrydelse, eller der har været slukket for strømmen til anlægget. Indstil uret/timeren igen.

Fejlfinding

Problem	Løsning
USB apparatet afspilles ikke på min MCD395.	<ul style="list-style-type: none">✓ Det står ikke på USB funktion. Tryk gentagne gange på SOURCE (USB på fjernbetjeningen) for at vælge usb-kilden.✓ Apparatet er ikke forbundet til MCD395s USB port. Forbind apparatet og check, at der er sat strøm til.✓ Apparatet understøttes ikke af MCD395 eller audiofilformatet lagret på apparatet er ikke understøttet af MCD395. Brug et kompatibelt apparat/spilbar audiofilformat

Afsnit: Afsnit i et billed- eller musikstykke på en DVD, som er mindre end titler. En titel er sammensat af flere afsnit. Hvert afsnit er tildelt et afsynsnummer som gør det muligt at vælge det afsnit, der ønskes.

Afspilningskontrol (PBC): Refererer til de signaler der er optaget i Video-CD'er eller SVCD'er for kontrol af gengivelsen. Ved at bruge menukærmen, som er optaget på en Video-CD eller SVCD og som understøtter PBC kan man få fornøjelse af den interaktive software såvel som software med søgefunktion.

AUDIO OUT jackstik: Jackstik på bagsiden af DVD-systemet, som sender audiolyd videre til et andet system (TV, Stereo etc.).

Bitstrøm: Det antal data der bruges til gengivelse af en given længde musik målt i kilobits pr. sekund eller kbps. Eller den hastighed med hvilken der optages. Generelt, jo højere bitstrøm eller jo højere hastighed desto bedre lyd kvalitet. Højere bitstrøm bruger imidlertid mere plads i en disc.

Discmenu: En skærmbildegning som gør det muligt at vælge billeder, lyd, undertekster, multivinkler etc., som er optaget i en DVD.

Dolby Digital: Et surround-lydsystem der er udviklet af Dolby Laboratories og som indeholder op til seks kanaler med digital lyd (forreste venstre og højre), venstre og højre surround og midterste).

DTS: Digital Theatre Systems. Dette er også et surround-lydsystem, men det er anderledes end Dolby Digital. De to systemer er udviklet af forskellige firmaer.

Forældrekontrol: En funktion i DVD'ere som gør det muligt at få aldersbestemt begrænset afspilning af indholdet i DVD'en i overensstemmelse med begrænsningsniveauet i hvert land. Begrænsningen varierer fra disc til disc. Når funktionen er aktiveret, forbydes afspilningen hvis softwarens niveau er højere end det af brugeren indstillede niveau.

Højde/breddeforhold: Forholdet mellem den lodrette og vandrette størrelse på de billeder der ses på TV-skærmen. Et almindeligt TV har billedforholdet 4:3, et wide-screen TV har forholdet 16:9.

JPEG: Et komprimeret datasystem for et still-billede foreslået af Joint Photographic Expert Group, som kun har en lidt formindsket billedkvalitet på trods af den store komprimering.

MP3: Et fil-format med komprimeret lyddatasystem. "MP3" er en forkortelse for Motion Picture Experts Group 1 (eller MPEG-1) Audio Layer 3. Ved at bruge MP3-format kan en CD-R eller en CD-RW indeholde 10 gange så mange data som en almindelig CD.

PCM (Pulse Code Modulation): Et system til konvertering af analoge lyd signaler til digitale signaler for senere behandling uden at der er anvendt komprimering ved konverteringen.

Regionskode: Et system der kun tillader, at discs kan afspilles i bestemte forudvalgte regioner. Dette DVD-system kan kun afspille discs, som har samme regionskode som systemet. Systemets regionskode findes på typeskiltet. Nogle discs kan afspilles i mere end én region (eller i ALL (alle regioner)).

S-Video: Giver et mere klart billede ved at give billede og lyd i to separate kanaler. Man kan kun bruge S-Video, hvis TV'et er udstyret med et S- video in jackstik.

Samplingfrekvens: Frekvensen af samplingdata når analoge data konverteres til digitale data. Samplingfrekvensen refererer numerisk til, hvor mange gange det analoge signal samples pr. sekund.

Surround: Et system der frembringer realistiske tredimensionelle lyd-felter ved brug af mange højttalere omkring lytteren.

Titel: Det længste afsnit af billede eller musik i en DVD, musik-CD, video software etc. eller et helt album i audio software. Hver titel er tildelt et titelnummer som gør det muligt at vælge den titel, der ønskes afspillet.

VIDEO OUT jackstik: Jackstik på bagsiden af DVD-systemet, som sender videosignaler til TV'et.

Meet Philips at the Internet
<http://www.philips.com>

English

Français

Español

Deutsch

Nederlands

Italiano

Svenska

Dansk

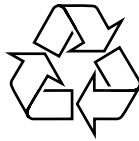

MCD395

