

Dostarczane akcesoria

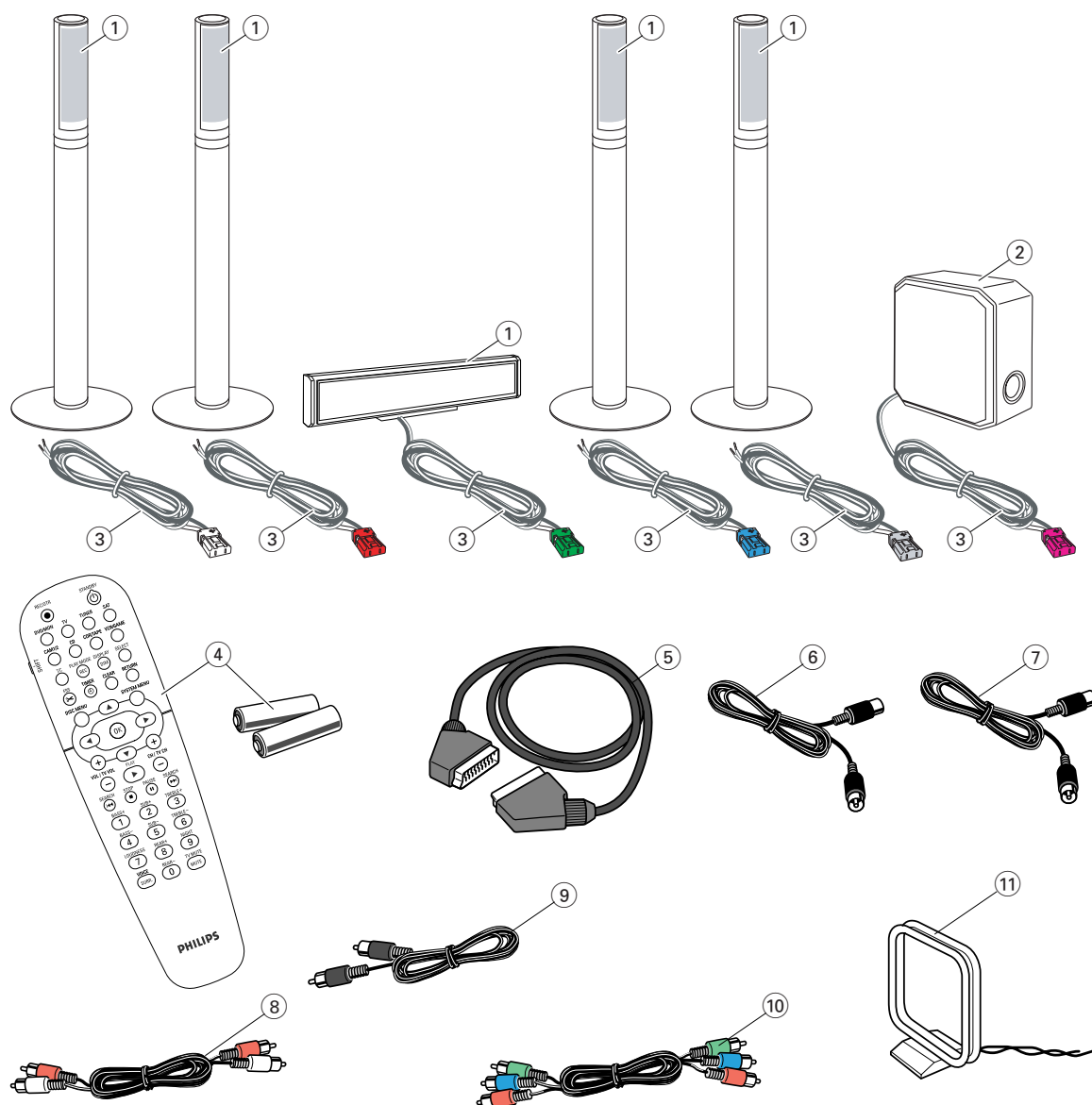

Zestaw kina domowego z nagrywką DVD jest dostarczany wraz z następującymi akcesoriami:

- ① 2 głośniki przednie, 1 centralny i 2 tylne (patrz strona 2)
- ② 1 głośnik niskotonowy (subwoofer)
- ③ 6 kable głośnikowych
- ④ 1 pilot i 2 baterie R6 (AA)
- ⑤ 1 kabel Scart
- ⑥ 1 kabel anteny telewizyjnej
- ⑦ 1 kabel anteny UKF
- ⑧ 1 kabel audio cinch (wtyki czerwony i biały)
- ⑨ 1 kabel dźwięku cyfrowego (wtyki czarne)
- ⑩ 1 kabel rozdzielonych składowych sygnału wideo (wtyki czerwony, zielony i niebieski)
- ⑪ 1 antena ramowa MW

Płyty do nagrywania



Głośniki

1

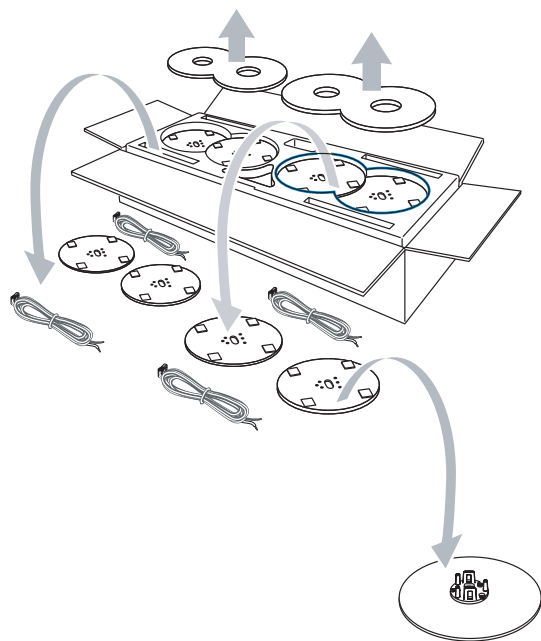

2

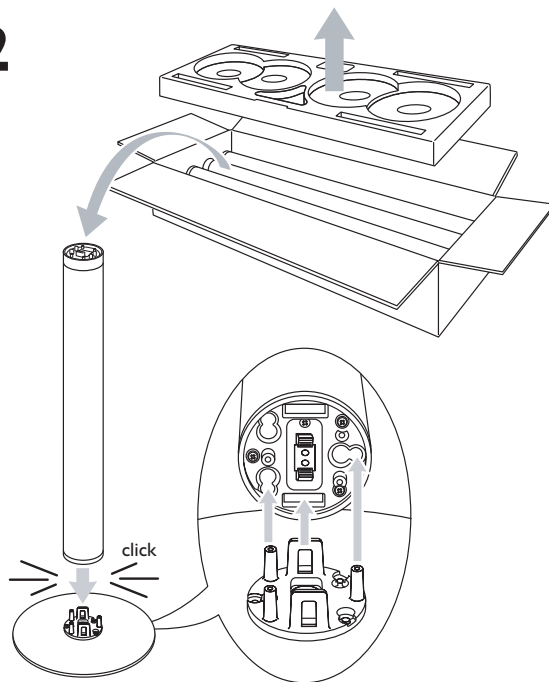

3

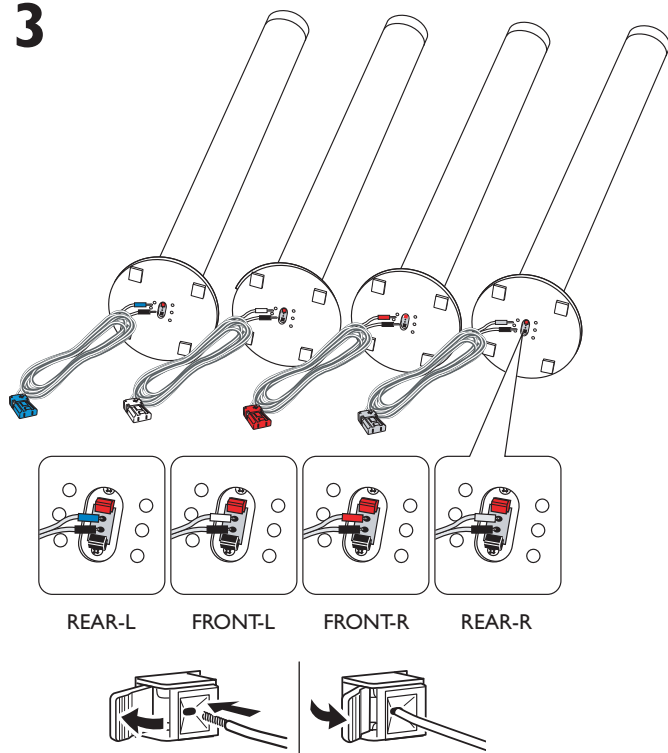

4

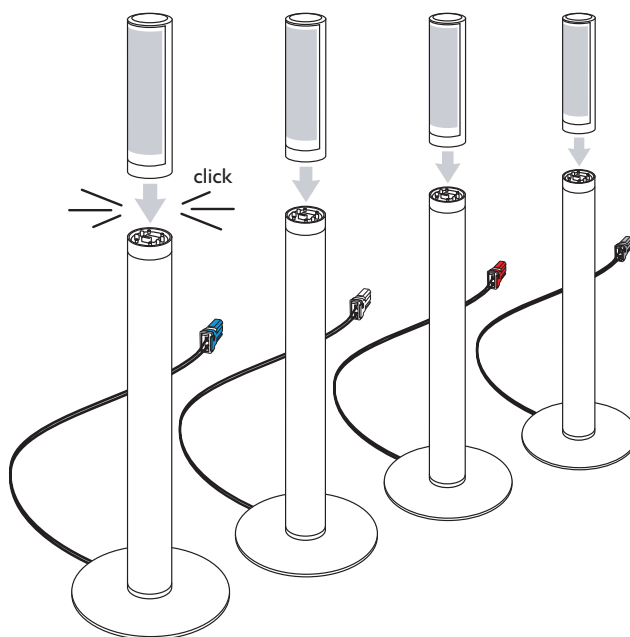

lub

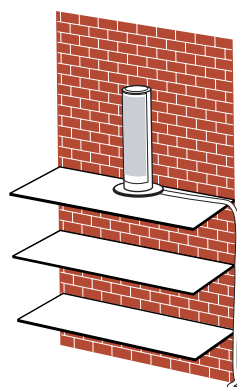
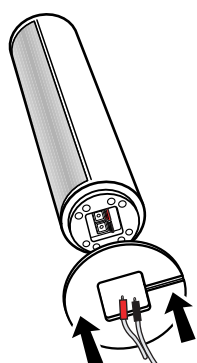

Głośniki

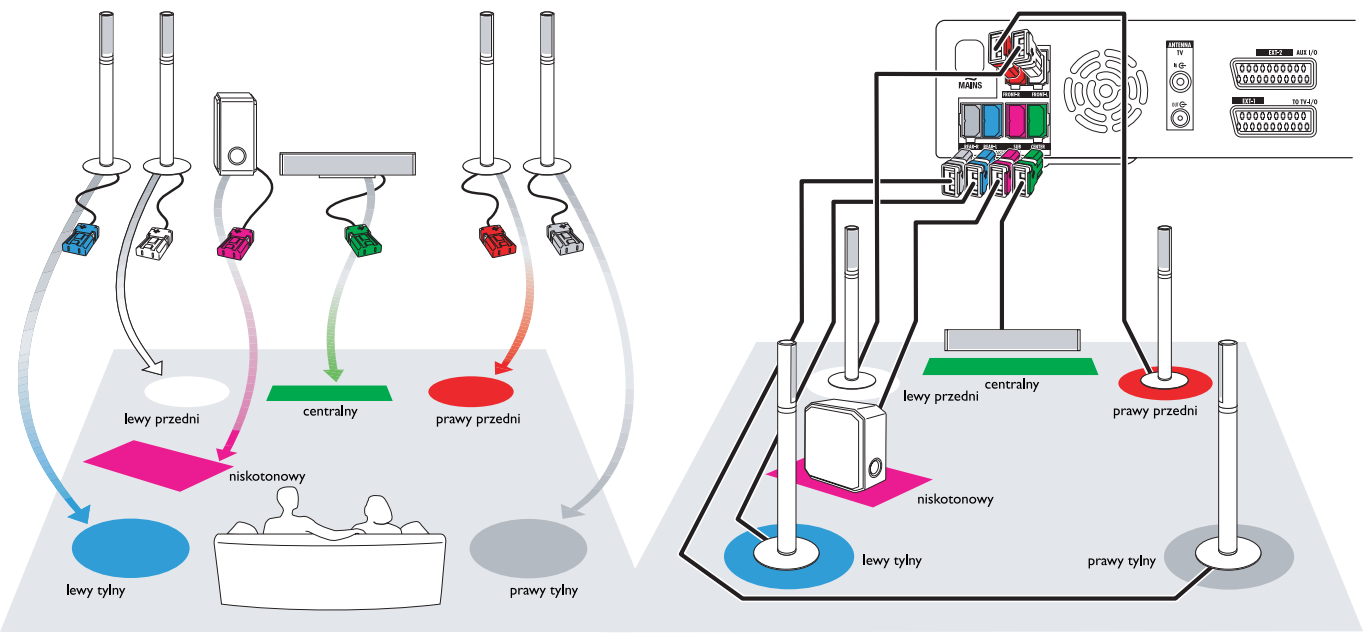

Podłączanie

→ Podręcznik użytkownika: patrz strona 12-16

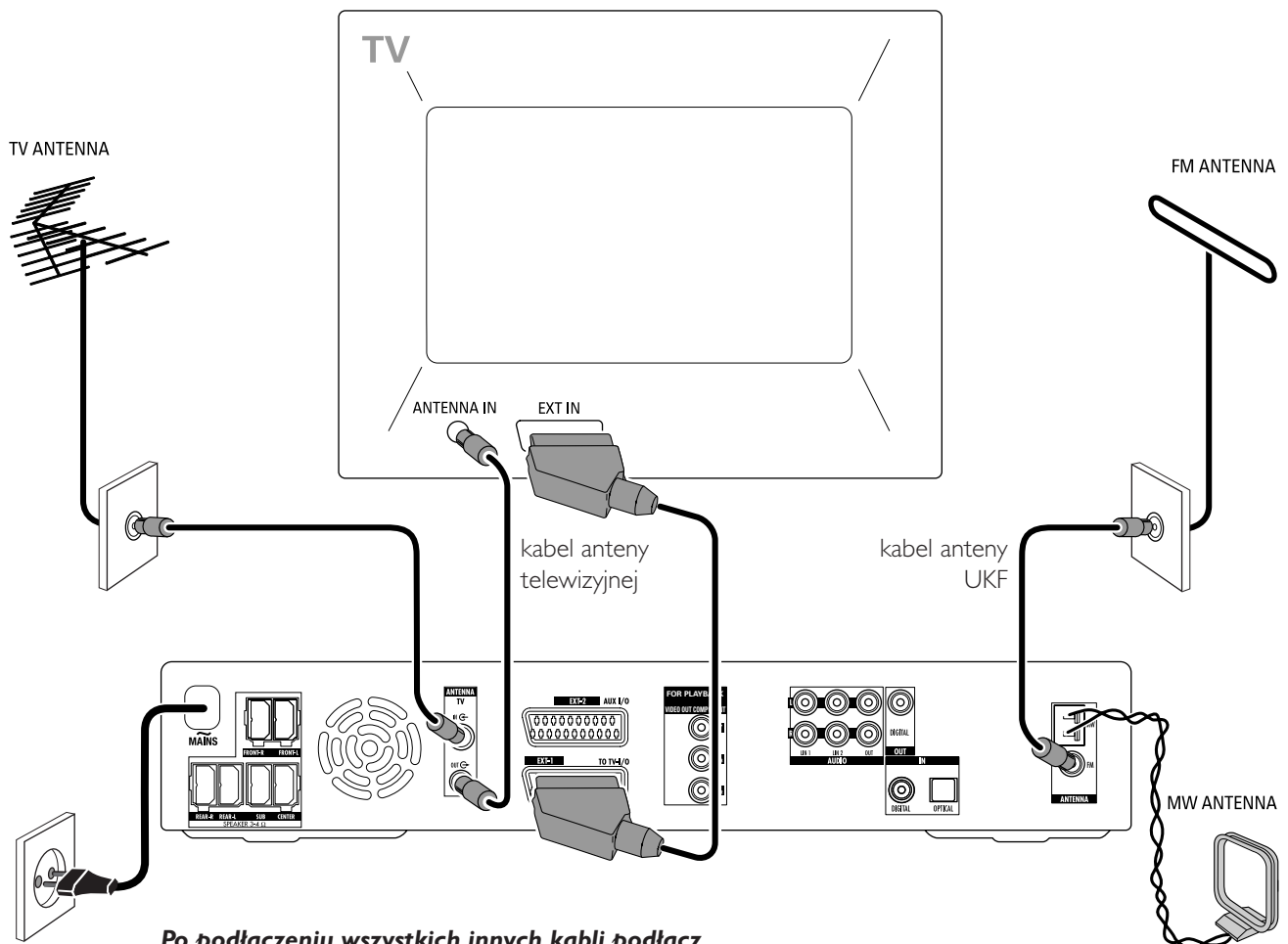

Po podłączeniu wszystkich innych kabli podłącz kabel zasilania do gniazda sieci elektrycznej.

Instalacja wstępna

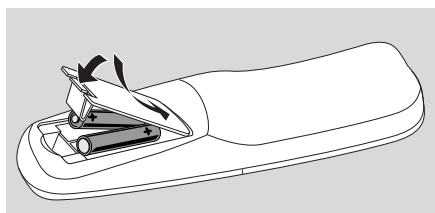

1 Włóż baterie do pilota.



2 Włącz telewizor.

3 Naciśnij przycisk DVD/MON, aby włączyć zestaw kina domowego z nagrywką DVD. Na wyświetlaczu nagrywarki DVD zostanie wyświetlony komunikat IS TV ON? (Czy telewizor jest włączony?).



4 Za pomocą przycisku ▼ lub ▲ zaznacz preferowany język komunikatów wyświetlanych na ekranie telewizora. Następnie naciśnij przycisk **OK**.

Jeśli poprzednie menu nie zostanie wyświetlone, przestaw telewizor na odpowiedni kanał audio/video, na którym jest odbierany sygnał z nagrywarki DVD. Może to być np. kanał AUX lub AUXILIARY IN, AUDIO/VIDEO lub A/V IN, EXT1, EXT2 lub EXTERNAL IN. Kanały te znajdują się często w pobliżu kanału 00.



5 Za pomocą przycisku ▼ lub ▲ zaznacz preferowany język odtwarzania płyt DVD. Następnie naciśnij przycisk **OK**.



6 Za pomocą przycisku ▼ lub ▲ zaznacz preferowany język wyświetlania napisów. Następnie naciśnij przycisk **OK**.

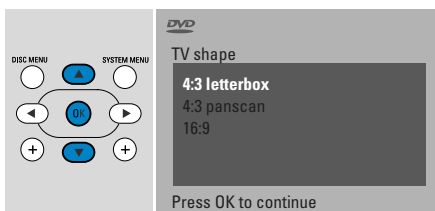

7 Za pomocą przycisku ▼ lub ▲ wybierz format ekranu. Ustawienie to będzie miało znaczenie tylko w przypadku płyt DVD obsługujących różne formaty ekranu. Następnie naciśnij przycisk **OK**.



8 Za pomocą przycisku ▼ lub ▲ zaznacz kraj, w którym używasz zestawu kina domowego z nagrywką DVD. Następnie naciśnij przycisk **OK**.

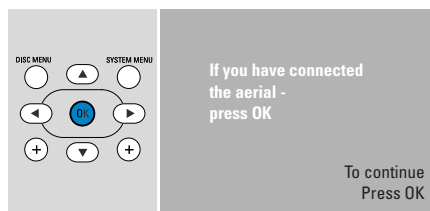

9 Upewnij się, że do zestawu kina domowego z nagrywką DVD jest podłączona antena telewizyjna lub sieć telewizji kablowej. Następnie naciśnij przycisk **OK**.

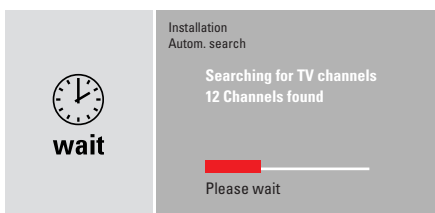

→ Zestaw kina domowego z nagrywką DVD przeprowadzi wyszukiwanie dostępnych kanałów telewizyjnych. Może to potrwać kilka minut.

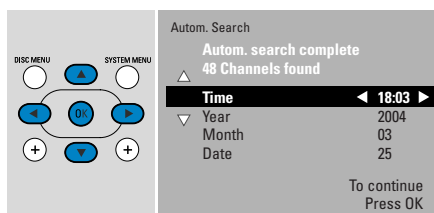

10 Sprawdź datę i godzinę. W razie potrzeby ustaw poprawną datę/godzinę za pomocą przycisków ▼, ▲, ◀, ▶. Następnie naciśnij przycisk **OK**.



→ Ekran telewizora będzie pusty przez około pół minuty. Następnie zostanie wyświetlony ekran DVD.

Zestaw kina domowego z nagrywką DVD jest gotowy do użycia!

Odtwarzanie płyty

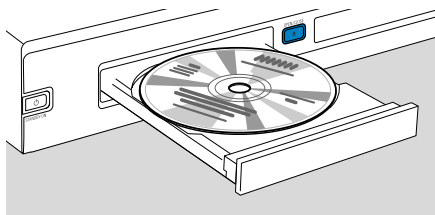

- 1 Naciśnij i przytrzymaj przycisk DVD/MON przez 1 sekundę.
- 2 Naciśnij przycisk OPEN/CLOSE ▲ w nagrywarce, aby otworzyć szufladę.
- 3 Włóż płytę (zadrukowaną stroną do góry) do szuflady.
- 4 Naciśnij przycisk OPEN/CLOSE ▲ w nagrywarce, aby zamknąć szufladę.

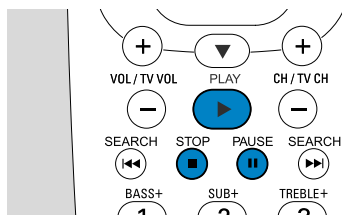

- 5 Jeśli odtwarzanie nie rozpocznie się automatycznie, naciśnij przycisk PLAY ►, aby uruchomić odtwarzanie.
 - Aby wstrzymać odtwarzanie, naciśnij przycisk PAUSE II.
 - Aby wznowić odtwarzanie, naciśnij przycisk PLAY ►.
- 6 Aby zatrzymać odtwarzanie, naciśnij przycisk STOP ■.

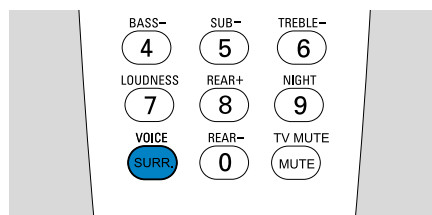

- Za pomocą przycisku SURR wybierz jeden z dostępnych trybów dźwięku przestrzennego. Wybrany tryb dźwięku przestrzennego zostanie wyświetlony na wyświetlaczu nagrywarki DVD.

Odtwarzanie stacji radiowej

Upewnij się, że do nagrywarki DVD jest podłączona antena UKF.

Po naciśnięciu przycisku TUNER po raz pierwszy nagrywarka DVD automatycznie wyszuka dostępne stacje radiowe. Wyszukiwanie może potrwać kilka minut.

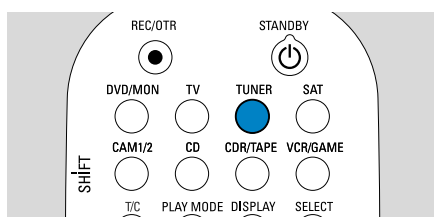

- 1 Naciśnij i przytrzymaj przycisk TUNER przez 1 sekundę, aby włączyć tuner radiowy.

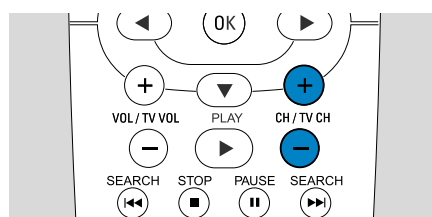

- 2 Za pomocą przycisku CH+ lub CH- przejdź do zaprogramowanej stacji radiowej lub wprowadź jej numer za pomocą przycisków numerycznych 0–9. Numery dwucyfrowe wprowadza się, naciskając przyciski numeryczne 0–9 dwukrotnie w ciągu 2 sekund.

Wybór źródła

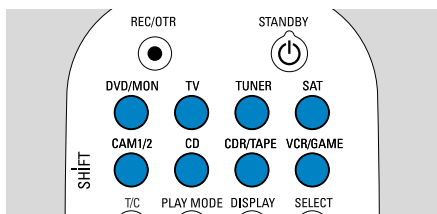

„Przyciski źródła” umożliwiają dokonanie wyboru tego, co ma być odtwarzane i nagrywane.

Aby wybrać źródło, naciśnij i przytrzymaj przez jedną sekundę odpowiedni przycisk wyboru źródła.

DVD powoduje wybór jako źródła płyty (DVD, DVD RW, DVD R, Video CD, Super Video CD, Audio CD, MP3-CD) włożonej do nagrywarki DVD. Odtwarzanie rozpocznie się automatycznie, a na ekranie telewizora zostanie wyświetlony ekran menu/informacji.

MON („Monitor”) powoduje wyświetlenie kanałów telewizyjnych zapamiętanych w nagrywarce DVD. Wybierz kanał telewizyjny, który chcesz nagrać, naciskając przycisk CH+ lub CH-.

TV powoduje odtwarzanie dźwięku z telewizora przez głośniki zestawu kina domowego z nagrywarką DVD.

SAT, CAM1/2, CD, CDR/TAPE, VCR/GAME powoduje wybranie jako źródła podłączonego urządzenia (odbioru telewizji satelitarnej, odtwarzacza płyt CD itp.).

Za pomocą przycisku **SAT, CAM1/2, VCR/GAME** wybierz jako źródło urządzenie wideo, z którego chcesz nagrywać. Aby np. nagrać program z telewizji satelitarnej, wybierz najpierw opcję SAT, a następnie naciśnij przycisk REC/OTR.

Nagrywanie programu telewizyjnego



1 Włącz telewizor. W razie potrzeby przestaw telewizor na odpowiedni kanał audio/wideo, na którym jest odbierany sygnał z nagrywarki DVD. Może to być np. kanał AUX lub AUXILIARY IN, AUDIO/VIDEO lub A/V IN, EXT1, EXT2 lub EXTERNAL IN. Kanały te znajdują się często w pobliżu kanału 00.

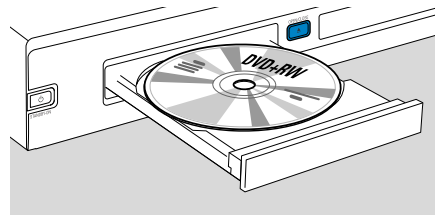

2 Włóż do szuflady płytę DVD+RW lub DVD+R, na której chcesz nagrywać.

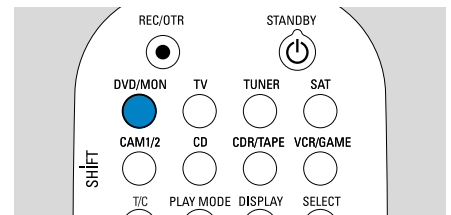

3 Za pomocą przycisku DVD/MON wybierz kanał telewizyjny aktualnie ustawiony w nagrywarkie DVD.

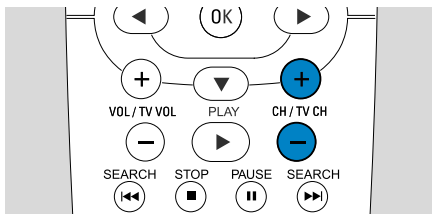

4 Za pomocą przycisku CH+ lub CH- ustaw kanał telewizyjny (numer programu), który chcesz nagrywać.

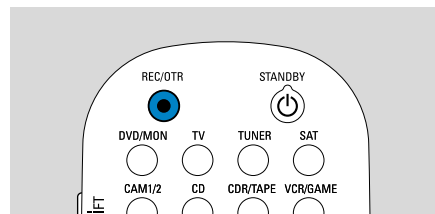

5 Nie zwalnij przycisku REC/OTR, dopóki na wyświetlaczu nagrywarki DVD nie zostanie wyświetlony komunikat **SAFE RECD.**
→ Nagrywanie rozpocznie się od miejsca, gdzie kończą się wszystkie dotychczasowe nagrania.

Uwaga dotycząca płyt DVD+RW: Krótkie naciśnięcie przycisku REC/OTR spowoduje, że nagrywanie rozpocznie się od miejsca, gdzie zostało zatrzymane odtwarzanie. Poprzednie nagrania mogą przy tym zostać skasowane.

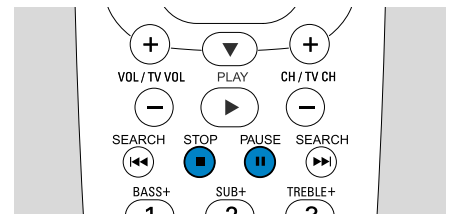

○ Aby wstrzymać nagrywanie, naciśnij przycisk PAUSE **||**.
○ Aby wznowić nagrywanie, naciśnij przycisk PAUSE **||** ponownie.
6 Naciśnij przycisk STOP **■**, aby zatrzymać nagrywanie.

Wybieranie trybu nagrywania

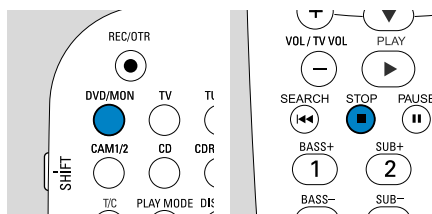

Od trybu nagrywania zależy jakość obrazu nagrania oraz maksymalny dostępny czas nagrywania na płycie.

1 Naciśnij i przytrzymaj przycisk DVD/MON przez 1 sekundę.
2 Naciśnij przycisk STOP **■**, aby zatrzymać odtwarzanie lub nagrywanie.

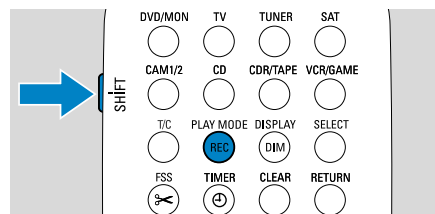

3 Trzymając naciśnięty przycisk SHIFT, ustaw tryb nagrywania za pomocą przycisku REC / PLAY MODE.

tryb	jakość	czas nagrywania
M1	lepsza niż DVD	1 godzina
M2	DVD	2 godziny
M2x	lepsza niż S-VHS	2 1/2 godziny
M3	S-VHS	3 godziny
M4	lepsza niż VHS	4 godziny
M6	VHS	6 godzin
M8	VHS (longplay)	8 godzin

