

Регистрирайте продукта си и получите помощ на  
[www.philips.com/welcome](http://www.philips.com/welcome)

MCM2050



---

Инструкция за експлоатация

**PHILIPS**



# Съдържание

<b>1</b>	<b>Важно</b>	<b>4</b>	<b>6</b>	<b>Други функции</b>	<b>17</b>
	Запомнете тези символи	4		Настройване на будилника	17
	Безопасност при слушане	5		Настройване на таймера за самоизключване	17
				Слушане на външно аудио устройство	18
				Слушане през слушалки	18
<b>2</b>	<b>Вашата микро система</b>	<b>6</b>	<b>7</b>	<b>Информация за продукта</b>	<b>19</b>
	Въведение	6		Спецификации	19
	Какво има в кутията	6		Информация за USB съвместимостта	20
	Преглед на основната част	7		RDS програмни типове	20
	Преглед на дистанционното	8		Поддържани MP3 дискови формати	21
<b>3</b>	<b>Начало</b>	<b>10</b>	<b>8</b>	<b>Възможни проблеми</b>	<b>22</b>
	Разположение	10			
	Свързване на FM антената	10	<b>9</b>	<b>Бележка</b>	<b>23</b>
	Подготовка на дистанционното	10			
	Свързване на захранващия кабел	11			
	Настройване на часовника	11			
	Включване	12			
	Автоматично запаметяване на FM радио станции	12			
<b>4</b>	<b>Възпроизвеждане</b>	<b>13</b>			
	Възпроизвеждане от диск	13			
	Възпроизвеждане от USB	13			
	Възможности на възпроизвеждането	13			
	Нагласяне на звука	14			
	Показване на различна информация	14			
<b>5</b>	<b>Слушане на FM радио</b>	<b>15</b>			
	Настройване на радио станция	15			
	Автоматично настройване на станциите	15			
	Ръчно настройване на станциите	15			
	Избор на запаметена радио станция	16			
	Показване на RDS информацията	16			
	Избор на стерео/моно излъчване	16			

# 1 Важно

- Прочетете тези инструкции.
  - Следвайте всички инструкции.
  - Не блокирайте вентилационните отвори. Разположете в съответствие с инструкциите на производителя.
  - Не поставяйте близо до източници на топлина като радиатори, датчици за топлина, печки или други уреди (включително усилватели), които излъчват топлина.
  - Пазете охранващия кабел от настъпване или притискане, особено около щепсела, предпазителя и особено на мястото на излизане от уреда.
  - Използвайте само приложенията /аксесоарите определени от производителя.
  - Изключете уреда от контакта по време на гръмотевична буря или ако няма да се използва дълго време.
  - Оставете всички ремонти на квалифициран персонал. Поправка се налага когато уреда е повреден по някакъв начин, като повреда на охранващия кабел или щепсела, разлята е течност или е паднал предмет върху уреда, уреда е бил изложен на дъжд или влага, не работи нормално или е бил изтърван.
  - Уреда не трябва да се излага на пръскане или разливане.
  - Не поставяйте опасни предмети върху уреда (напр. предмети пълни с течности, запалени свещи).
- Употреба на батерии **ВНИМАНИЕ** – за да избегнете изтичане на батериите, което може да доведе до нараняване, увреждане на имущество или повреда на дистанционното.
  - Поставете батериите правилно, + и – както е показано на системата.
  - Не смесвайте батерии (стари и нови или карбонови с алкални, т.н.).
  - Махнете батериите ако уреда няма да се използва дълго време.
  - Когато щепсела на Direct Plug-in Adapter се използва за изключващо устройство, то той трябва да е лесно достъпен.

---

## Запомнете тези символи



Тази 'светкавица' означава неизолиран материал в системата, което може да причини токов удар. За безопасността на всички в домакинството, моля не махайте капака на продукта. 'Удивителния знак' означава внимание към функциите, за които трябва да прочетете приложената литература внимателно, за да избегнете проблеми при работа или поддръжката.

**ВНИМАНИЕ:** За да намалите риска от пожар или токов удар, този уред не трябва да се излага на дъжд или влага и предмети изпълнени с течности не трябва да се поставят върху него.

**ВНИМАНИЕ:** За да избегнете токов удар, включете широката част на щепсела в широката част на контакта, плътно.



#### Внимание

- Не махайте капака на аудио системата.
- Не смазвайте частите на аудио системата.
- Не поставяйте тази аудио система върху друго електрическо оборудване.
- Пазете аудио системата от слънчева светлина, открит огън и топлина.
- Не гледайте лазера в аудио системата.
- Уверете се, че имате лесен достъп до захранващия кабел, контакта или адаптора, за да изключите аудио системата от захранването.

## Безопасност по време на слушане



#### Опасно

- За да избегнете увреждане на слуха, ограничете времето в което слушате през слушалки при силен звук и нагласете силата на звука на безопасно ниво. Колкото по-силен е звука, толкова по-кратко е безопасното време за слушане.

#### Уверете се, че сте погледнали следващите наставления когато използвате вашите слушалки.

- Слушайте с разумна сила на звука за разумен период от време.
- Бъдете внимателни, за да не настроите силата на звука по време на адаптирането на слуха ви.
- Не увеличавайте звука толкова високо, така че да не чувате какво става около вас.
- Би трябвало да използвате предпазни мерки или временна непродължителна употреба в потенциално опасни ситуации.
- Не използвайте слушалки, докато управлявате моторизирани превозни средства, карате колело, скейтборд, т.н.; това може да доведе до пътен инцидент и е незаконно в много области.



#### Внимание

- Употребата на бутоните за управление или настройване или представяне на функции, различни от упоменатите, може да доведе до опасно излагане на радиация или опасни ситуации.

## 2 Вашата микро система

Поздравления за покупката ви и добре дошли при Philips!  
За да се възползвате напълно от поддръжката предлагана от Philips, регистрирайте продукта си на [www.Philips.com/welcome](http://www.Philips.com/welcome).

### Въведение

**С тази система можете да:**

- слушате музика от дискове, USB устройства или от външни устройства;
- слушате радио станции.

**Можете да обогатите звука с тези звукови ефекти:**

- Цифров контрол на звука (DSC)
- Динамично подсилване на баса (DBB)

**Аудио системата поддържа следните мултимедийни формати:**



### Какво има в кутията

Проверете и открийте следното в кутията:

- Основна част
- Дистанционно управление
- Захранващ адаптор
- 1 x MP3 link кабел
- Комплект за окачване (2 дюбела и 2 винта)
- FM жична антена
- Ръководство за бърза употреба
- Инструкция за експлоатация
- Инструкции за монтаж на стена

Ако се свържете с Philips, ще бъдете попитани за модела и серийният номер на уреда.





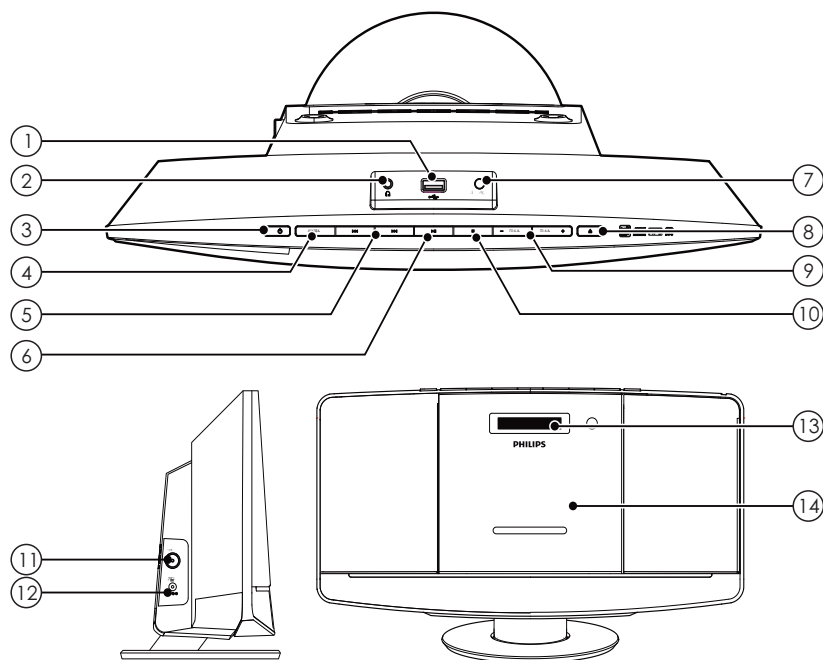

Те се намират отдолу на уреда. Запишете тези номера тук:

Модел: \_\_\_\_\_

Сериен номер: \_\_\_\_\_

## Преглед на главната част



- |  |   |
|--|---|
| <p>①  Жак за USB устройство.</p> <p>②  Жак за слушалки.</p> <p>③  Включване/изключване на системата.<br/>Превключване в стендбай режим.</p> <p>④ <b>SOURCE</b><br/>Избор на източник: диск, FM, USB или MP3 link.</p> <p>⑤  Преминане на предишната/следващата песен.<br/>Търсене в рамките на песен/диск.<br/>Настройване на радио станция.<br/>Настройване на часа.</p> <p>⑥  Пускане или спиране в пауза на възпроизвеждането.</p> | <p>⑦ <b>MP3 LINK</b><br/>Жак за външно аудио устройство.</p> <p>⑧  Отваряне или затваряне на отделението за дискове.</p> <p>⑨ <b>VOLUME +/-</b><br/>Нагласяне на силата на звука.</p> <p>⑩  Спиране на възпроизвеждането или изтриване на програмата.</p> <p>⑪ <b>FM ANT</b><br/>Подобряване на FM приемането.</p> <p>⑫ <b>DC IN</b><br/>Свързване на захранването.</p> <p>⑬ <b>Дисплей</b><br/>Показва информация за възпроизвеждането.</p> <p>⑭ <b>Отделение за дискове</b></p> |
|--|---|

## Преглед на ДИСТАНЦИОННОТО

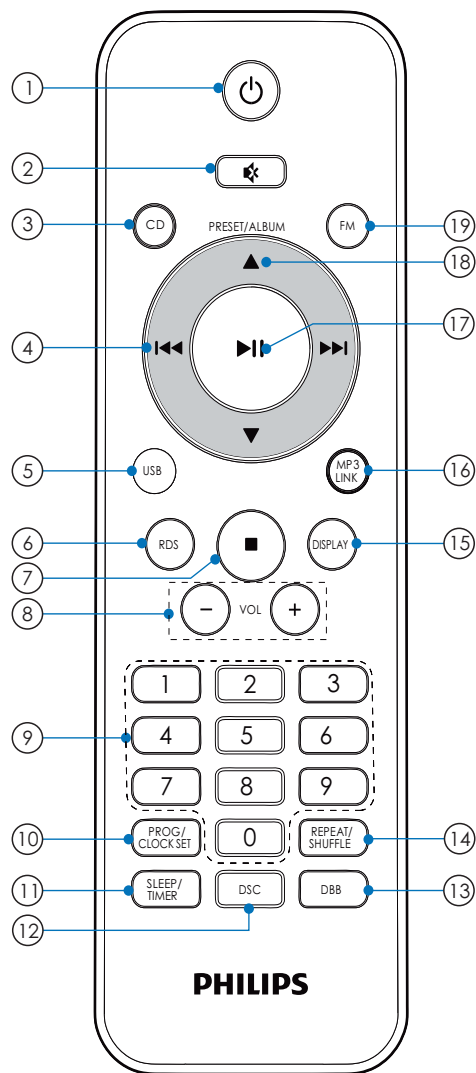

- ① **⏻**
- Включване/изключване на системата.
  - Превключване в стендбай режим.
- ② **🔇**
- Изключване или пускане отново на звука.

- ③ **CD**
- Избор на дискове за източник.
- ④ **⏮️/⏭️**
- Преминаване на предишната /следващата песен.
  - Търсене в рамките на песен.
  - Настройване на зададена радио станция.
  - Настройване на часа.
- ⑤ **USB**
- Избор на USB за източник.
- ⑥ **RDS**
- За определени FM радио станции: показване на RDS информацията.
- ⑦ **■**
- Спиране на възпроизвеждането или изтриване на програма.
- ⑧ **VOL +/-**
- Нагласяне на силата на звука.
- ⑨ **Цифрови бутони 0-9**
- Директен избор на песен от диск.
  - Избор на запаметена радио станция.
- ⑩ **PROG/CLOCK SET**
- Програмиране на песни.
  - Програмиране на станции.
  - Настройване на часовника
- ⑪ **SLEEP/TIMER**
- Нагласяне на таймера за самоизключване/будилника.
- ⑫ **DSC**
- Избор на предварително зададен звуков ефект.
- ⑬ **DBB**
- Включване или изключване на подсилването на баса.
- ⑭ **REPEAT/SHUFFLE**
- Повторение на една или на всички песни.
  - Разбъркано възпроизвеждане на песните.
- ⑮ **DISPLAY**
- Показва информация за възпроизвеждането.



- ⑩ **MP3 LINK**
  - Избор на MP3 link източник.
- ⑪ **▶||**
  - Пускане или спиране в пауза на възпроизвеждането.
- ⑫ **▲ / ▼**
  - Избор на запаметена радио станция.
  - Преминаване на предишния/ следващия албум.
- ⑬ **FM**
  - Избор на FM радио за източник.

## 3 Начало

### ! Внимание

- Употребата на бутоните за управление и действия, различни от посочените, може да доведат до излагане на опасна радиация и други опасни ситуации.

Винаги следвайте инструкциите в този раздел.

### Разположение

Можете да поставите системата на плоска повърхност или да я монтирате на стена.

### Монтиране на стена

За да монтирате системата на стената, погледнете добавения отделен лист с инструкции за монтаж на стена.

### Свързване на FM антената

### \* Съвет

- За оптимално приемане, разпънете изцяло и нагласете позицията на антената.

Свържете осигурената FM антена към гнездото **FM ANT** на основната част.

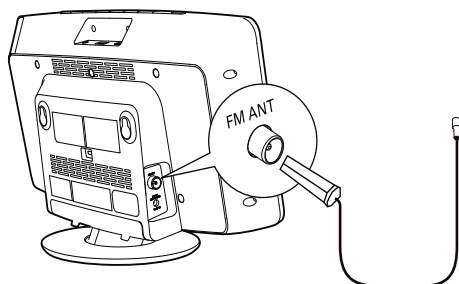

### Подготовка на ДИСТАНЦИОННОТО

### ! Внимание

- Риск от експлозия! Пазете батериите от топлина, слънчева светлина или огън. Не изхвърляйте батериите в огън.
- Опасност от намален живот на батериите! Не смесвайте различни марки или типове батерии.
- Опасност от повреда на продукта! Извадете батериите, ако няма да използвате дистанционното дълго време.

### За да поставите батериите на ДИСТАНЦИОННОТО:

- 1 Отворете отделението за батериите.
- 2 Поставете 2 AAA батерии с правилен поляритет (+/-) както е означено.
- 3 Затворете отделението за батериите.

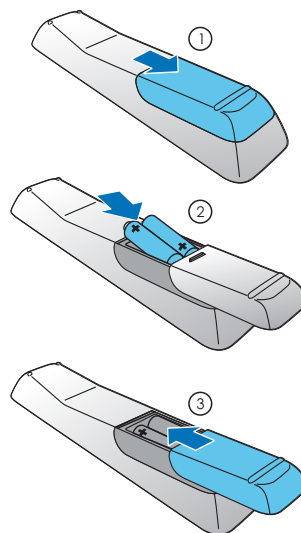

## Свързване на захранващия кабел

### ! Внимание

- Риск от повреда на продукта! Уверете се, че волтажа на мрежа съответства на волтажа отпечатан отзад или отдолу на системата.
- Опасност от токов удар! Когато изключвате захранващия кабел, винаги дърпайте щепсела от контакта. Никога не дърпайте кабела.
- Преди да свържете захранващия кабел, се уверете, че сте направили всички свързки.

### ☰ Бележка

- Лепенката с модела се намира отзад на системата.

Свържете захранващия кабел към:

- гнездото **DC IN** на основната част.
- контакта.

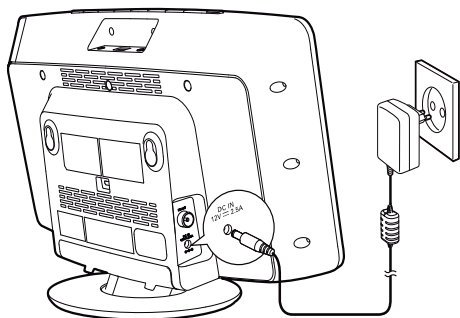

## Нагласяне на часовника

- 1 В стендбай режим, натиснете и задръжте **CLOCK SET** на дистанционното за 2 секунди.  
↳ Появява се **[SET CLOCK]**.
- 2 Натиснете **CLOCK SET** отново.  
↳ 12 или 24 часов формат започва да мига.
- 3 Натиснете **◀/▶**, за да изберете 12 или 24 часов формат.
- 4 Натиснете **CLOCK SET**, за да потвърдите.  
↳ Цифрите за часовете започват да мигат.
- 5 Повторете стъпки 3-4, за да нагласите часовете.
- 6 Повторете стъпки 3-4, за да нагласите минутите.
- 7 Повторете стъпки 3-4, за да изберете дали да синхронизирате часа на системата с RDS станциите.
  - **[NO SYNC CLOCK]:** синхронизирането на часа е изключено.
  - **[SYNC RDS CLOCK]:** системата синхронизира часа от RDS станциите автоматично.

### ☰ Бележка

- Точността на предавания час зависи от RDS станцията, която предава часовия сигнал.
- Ако не бъде натиснат бутон в рамките на 90 секунди, системата автоматично излиза от режима за настройване на часовника.

---

## Включване

Натиснете  $\phi$ .

- ↳ Системата се включва на последно избрания източник.

### Бележка

- За да изберете източник, натиснете неколккратно **SOURCE** или бутон за избор на източник на дистанционното.

---

## Превключване в стендбай

Натиснете  $\phi$  отново, за да превключите системата в стендбай режим.

- ↳ Часовника (ако е нагласен) се появява на дисплея.

---

## Автоматично запаметяване на FM радио станции

Когато системата се включи в режим за FM радио и няма запаметени радио станции, се поява **[AUTO INSTALL - PRESS PLAY, STOP CANCEL]** (автоматично инсталиране - натиснете **▶||**, за да отмените, натиснете **■**).

Натиснете и задръжте **▶||** за 3 сек., за да започне инсталирането.

- ↳ Системата автоматично запаметява радио станции с достатъчна сила на сигнала и автоматично се пуска първата запаметена станция.

### Съвет

- За да излезете от режима за запаметяване, натиснете  $\phi$  или **■**.

## 4 Възпроизвеждане

### Възпроизвеждане на диск

- 1 Натиснете **▲**, за да отворите отделението за дискове.
- 2 Поставете диск със записаната страна надолу.
- 3 Натиснете **▲**, за да затворите отделението за дискове.
- 4 Натиснете **CD** на дистанционното, за да изберете източник за дискове.
  - ↳ За момент премигва **[Reading]** (разчитане), след това диска се пуска автоматично. Ако не се пусне, натиснете **▶||**.

### Възпроизвеждане от USB

#### Бележка

- Уверете се, че USB устройството съдържа възпроизводимо аудио съдържание.

- 1 Включете USB устройство в гнездото **↔**.

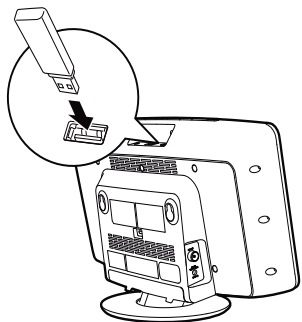

- 2 Натиснете **USB** на дистанционното, за да изберете източник USB.
  - ↳ Възпроизвеждането започва автоматично. Ако не започне, натиснете **▶||**.

### Възможности за възпроизвеждането

#### Спиране в пауза/продължаване на възпроизвеждането

По време на възпроизвеждането, натиснете **▶||**, за да спрете в пауза или да продължите възпроизвеждането.

#### Повтарящо се и разбъркано възпроизвеждане

- 1 По време на възпроизвеждането, натиснете **REPEAT/SHUFFLE**, за да изберете възможност.
  - **↻**: пуснатата песен се възпроизвежда неколкократно.
  - **↻ALL**: всички песни се повтарят неколкократно.
  - **↻ALB** (само за MP3/WMA): всички песни се от албума се повтарят неколкократно.
  - **⌘**: всички песни се пускат в разбъркан ред.
- 2 За да пуснете нормалното възпроизвеждане, натиснете **REPEAT/SHUFFLE** докато избраната функция не се показва повече.

---

## Пропускане на песен

### За диск:

Натиснете **⏮** / **⏭**, за да изберете друга песен.

### За MP3 диск и USB:

- 1 Натиснете **▲** / **▼**, за да изберете албум или папка.
- 2 Натиснете **⏮** / **⏭**, за да изберете песен или файл.



СЪВЕТ

- За да изберете песента директно, можете също да натиснете бутон от цифровите бутони.

---

## Търсене в песен

- 1 По време на възпроизвеждането, натиснете и задръжте **⏮** / **⏭**.
- 2 Пуснете, за да продължи нормалното възпроизвеждане.

---

## Програмиране на песни

Можете да програмирате до 20 песни.

- 1 В режим CD/USB, натиснете **■**, за да спрете възпроизвеждането, след това натиснете **PROG**, за да включите режима за програма.  
↳ Появява се **[PROG]** (програма).
- 2 За MP3/WMA песни, първо натиснете **▲** / **▼**, за да изберете албумът.
- 3 Натиснете **⏮** / **⏭**, за да изберете номер на песен и натиснете **PROG**, за да потвърдите.
- 4 Повторете стъпки 2 и 3, за да изберете и запаметите всички песни в програмата.

- 5 Натиснете **▶||**, за да пуснете програмата.  
↳ По време на възпроизвеждането, се появява **[PROG]** (програма).
  - За да изтриете програма, в спряно положение, натиснете **■**.

---

## Нагласяне на звука

По време на възпроизвеждането, можете да нагласите силата на звука и да избирате звукови ефекти.

Функция	Действие
Усилване/намаляне на звука	Натиснете <b>VOL -/+</b>
Спиране/пускане на звука	Натиснете <b>⏸</b>
Включване/изключване на подсилване на баса	Натиснете <b>DBB</b>
За да изберете звуков ефект:	Натиснете <b>DSC</b>
<b>[POP]</b> (поп)	неколкократно
<b>[CLASSIC]</b> (класика)	кратно
<b>[JAZZ]</b> (джаз)	
<b>[ROCK]</b> (рок)	
<b>[FLAT]</b> (равномерно)	

---

## Показване на информация за възпроизвеждането

По време на възпроизвеждането, натиснете **DISPLAY** неколкократно, за да видите часа и различна информация.

## 5 Слушане на FM радио

### Настройване на радио станции

#### Бележка

- Разположете антената възможно по-далеч от телевизор, видео или други източници на излъчване.
- Уверете се, че сте свързали и сте разпънали напълно осигурената FM антена.

- 1 Натиснете **FM**, за да изберете режим на FM радио.
- 2 Натиснете и задръжте **◀◀/▶▶** за повече от 3 секунди.
  - ↳ Появява се **[SEARCH]**.
  - ↳ Радиото се настройва автоматично на станция с достатъчна сила на сигнала.
- 3 Повторете стъпка 2, за да настроите още станции.  
**За да настроите станция със слаб сигнал:**  
Натиснете **◀◀/▶▶** неколнократно докато откриете оптималното приемане.

### Автоматично програмиране на радио станции

#### Бележка

- Можете да програмирате до 20 радио FM станции.

- В FM радио режим, натиснете и задръжте **PROG** за 3 секунди.
- ↳ Появява се **[AUTO]**.
  - ↳ Всички достъпни станции се програмират и автоматично се пуска първата програмирана станция.

### Ръчно програмиране на радио станции

- 1 В радио режим, настройте станция.
- 2 Натиснете **PROG**, за да включите режима за програмиране.
  - ↳ **[PROG]** (програма) започва да мига.
- 3 Натиснете **▲/▼**, за да изберете номер на канала.
- 4 Натиснете **PROG** отново, за да потвърдите.
- 5 Повторете стъпки 1-4, за да програмирате други станции.

#### Бележка

- За да презапишете върху станция, запаметете друга на нейно място.

---

## Избор на запаметена радио станция

В радио режим, натиснете ▲ / ▼ или цифровите бутони, за да изберете зададен номер.

---

## Показване на RDS информация

RDS (Радио Информационна система) е услуга, която позволява FM станциите да показват допълнителна информация. Ако настроите RDS станция, ще се появява RDS иконата.

- 1 Настройте RDS станция.
- 2 Натиснете **RDS** неколкократно, за да се показва различна информация за излъчването (ако има):
  - ↳ Услуги на програмата
  - ↳ Тип на програмата като **[NEWS]**(новини), **[SPORT]**(спорт), **[POP M]**(поп музика)...
  - ↳ Радио текстови съобщения
  - ↳ Часа

---

## Избор на стерео/моно излъчване

### Бележка

- Стерео излъчването е настройката по подразбиране в радио режим.
- За станции със слаб сигнал: за да се подобри приемането, сменете на моно звук.

В FM радио режим, натиснете ► II, за да сменят между моно и стерео излъчване.



## 6 Други функции

### Нагласяне на будилника

Системата може да се използва като будилник. Можете да изберете дискове, радио или USB като източник за будилника.

#### Бележка

- Уверете се, че настроили часовника правилно.

- 1 В стендбай режим, натиснете и задръжте **TIMER** докато започне да преминава **[SET TIMER]** на дисплея.
- 2 Натиснете **TIMER**.
  - ↳ Появява се **[SELECT SOURCE]** (избор на източник).
- 3 Натиснете **SOURCE** неколкократно или бутоните за избор на източник на дистанционното, за да изберете източник: диск, радио или USB.
- 4 Натиснете **TIMER**, за да потвърдите.
  - ↳ Цифрите за часовете започват да мигат.
- 5 Натиснете **⏪/⏩** неколкократно, за да нагласите часовете.
- 6 Натиснете **TIMER**, за да потвърдите.
  - ↳ Цифрите за минутите започват да мигат.
- 7 Повторете стъпки 5-6, за да нагласите минутите.

#### Бележка

- Ако не бъде натиснат бутон в рамките на 90 секунди, системата автоматично излиза от режим за настройване на будилника.

#### За да изключите или включите отново на будилник

В стендбай режим, натиснете **TIMER** неколкократно, за да включите или изключите будилника.

- ↳ Ако будилника е включен, се появява  икона с часовник на дисплея.

#### Съвет

- Ако е избран източник дискове/USB, но няма поставен диск или няма свързано USB устройство, автоматично се включва радиото.

### Настройване на таймера за самоизключване

#### Бележка

- Уверете се, че настроили часовника правилно.

Когато системата е включена, натиснете неколкократно **SLEEP**, за да изберете период от време (в минути).

- ↳ Когато таймера е включен, се появява **zZ**.

#### Съвет

- За да изключите таймера, натиснете **SLEEP** неколкократно, докато се появи **[OFF]**.

---

## Слушане на външни устройства

Можете да слушате външни аудио устройства през тази система, като MP3 плеър.

- 1 Свържете осигурения MP3 link кабел към:
  - **MP3 LINK** конектора;
  - Аудио изходното гнездо на външното устройство.
- 2 Натиснете **USB/MP3 LINK** неколкократно, за да изберете MP3 link режим.
- 3 Пуснете възпроизвеждането от устройството (погледнете инструкцията на устройството).

---

## Слушане със слушалки

Включете слушалки към  конектора на системата.

# 7 Информация за продукта

## Бележка

- Информацията за продукта подлежи на промени без предизвестие.

## Спецификации

### Усилвател

Исходна мощност	2 X 10 W RMS
Честотен отговор	80 Hz - 16 kHz, $\pm$ 3 dB
Съотношение сигнал/шум	$\geq$ 60dB
MP3 link вход	0.5 V RMS 20kohm

### Дискове

Тип на лазера	Полупроводников
Диаметър на диска	12 см/8 см
Поддържани дискове	CD-DA, CD-R, CD-RW, MP3-CD, WMA-CD
Аудио DAC	24 Bits/44.1 kHz
Общо хармонично разстройване	< 1.5% (1 kHz)
Честотен отговор	60 Hz - 16 kHz
Съотношение сигнал/шум	>55 dBA

## Радио (FM)

Обхват	87.5 - 108MHz
Стъпка на настройване	50KHz
Чувствителност	
- Моно, 26dB, Съотношение сигнал/шум	<22 dBf
- Стерео, 46dB, Съотношение сигнал/шум	>43 dBf
Селективност на търсене	>28 dBf
Общо хармонично разстройване	<3%
Съотношение сигнал/шум	>50dB
Брой места за запаметяване	20

Български

## Основна информация

Захранване	Модел: AS3000-120- AE250; Входящо: 100 - 240 V ~, 50/60 Hz, 1.1 A; Изходящо: 12 V $\equiv$ 2.5 A
Консумация на енергия	15 W
Консумация в стендбай	<1W
Размери	
- Основна част (Ш x В x Д)	400 x 235 x 98 мм
Тегло	
- С опаковката	3.7 кг
- Основна част	2.1 кг

---

## Информация за USB съвместимостта

### Съвместими USB устройства:

- USB flash памет (USB1.1)
- USB flash плеъри (USB1.1)
- карти с памет (изискват допълнително четец за карти, за да работят със системата)

### Поддържани формати:

- Файлов формат FAT12, FAT16, FAT32 (големина на сектора: 512 bytes)
- MP3 bit rate (data rate): 32-320 Kbps и преходен bit rate
- WMA v9 или по-стара версия
- Директориите съхраняват максимум до 8 нива
- Брой албуми/папки: максимум 99
- Брой песни/заглавия: максимум 999
- ID3 tag v2.0 или по-нов
- Име на файла в Unicode UTF8 (максимална дължина: 16 bytes)

### Неподдържани формати:

- Празни албуми: това е албум, който не съдържа MP3/WMA файлове и няма да бъде показан на дисплея.
- Файлови формати, които не се поддържат се пропускат. Напр., Word documents (.doc) или MP3 файлове с разширение .dlf се пропускат и не се възпроизвеждат.
- AAC, WAV, PCM аудио файлове
- DRM защитени WMA файлове (.wav, .m4a, .m4p, .mp4, .aac)
- WMA файлове в Lossless формат

---

## RDS програмни типове

NO TYPE	Няма RDS програмен тип
NEWS	Новини
AFFAIRS	Политика и вътрешни работи
INFO	Специални информационни програми
SPORT	Спорт
EDUCATE	Образования и допълнително обучение
DRAMA	Радио пиеси и литература
CULTURE	Култура, религия и общество
SCIENCE	Наука
VARIED	Развлекателни програми
POP M	Поп музика
ROCK M	Рок музика
MOR M	Спокойна музика
LIGHT M	Спокойна класическа музика
CLASSICS	Класическа музика
OTHER M	Специални музикални програми
WEATHER	Времето
FINANCE	Финанси
CHILDREN	Програми за деца
SOCIAL	Социални теми
RELIGION	Религия
PHONE IN	Включени слушалки
TRAVEL	Пътуване
LEISURE	Свободно време
JAZZ	Джаз музика
COUNTRY	Кънтри музика
NATION M	Национална музика
OLDIES	Ретро музика
FOLK M	Народна музика
DOCUMENT	Документални
TES	Тест на будилника
ALARM	Будилник

---

## Поддържани MP3 дискове

- ISO9660, Joliet
- Максимален брой заглавия: 999  
(зависи от дължината на името на файла)
- Максимален брой албуми: 99
- Поддържани честоти на семплата:  
32 kHz, 44.1 kHz, 48 kHz
- Поддържани Bit-rates:  
32~320 (kbps), преходни bit rates

## 8 Възможни проблеми



### Внимание

- Не махайте капака на уреда.

За да е валидна гаранцията, не поправяйте системата сами. Ако има проблем докато използвате системата, проверете следните неща преди да я занесете на поправка. Ако проблема продължи, посетете уеб сайта на Philips ([www.Philips.com/welcome](http://www.Philips.com/welcome)). Когато се свържете с Philips, уверете се, че системата е наблизо и имате записани номера на модела и серийният номер.

### Няма захранване

- Уверете се, че захранващия кабел е правилно включен.
- Уверете се, че има ток в контакта.
- Като функция за пестене на енергия, системата преминава в стъндбай автоматично след 15 минути след като възпроизвеждането от е приключило и няма натиснат бутон.

### Няма звук или звука е лош

- Нагласете силата на звука.
- Изключете слушалките.

### Няма отговор от системата

- Изключете и включете захранващия кабел и след това отново включете системата.

### Дистанционното не работи

- Преди да натиснете бутон, първо изберете правилния източник с него, вместо от основната част.
- Намелете разстоянието между дистанционното и системата.

- Поставете батериите с правилен поляритет (+/-) както е означено.
- Сменете батериите.
- Насочете дистанционното директно към сензора отпред на системата.

### Диска не се засича

- Поставете диск.
- Проверете дали диска не е поставен обратно.
- Изчакайте докато конденза на лещите се изпари.
- Подменете или почистете диска.
- Използвайте финализиран диск или правилен формат диск.

### Не могат да се покажат някои файлове от USB устройство

- Броя на папките или файловете в USB устройството надвишава определен лимит. Това не е повреда.
- Формата на тези файлове не се поддържа.

### USB устройството не се поддържа

- USB устройството е несъвместимо със системата. Опитайте с друго.

### Радио се приема лошо

- Увеличете разстоянието между системата и телевизора или видеото.
- Разпънете напълно и нагласете FM антената.

### Будилника не работи

- Настройте часовника правилно.
- Включете будилника.

### Настройките на часовника/будилника са изтрети

- Захранването е било прекъснато или захранващия кабел е бил изключен.
- Рестартирайте часовника/будилника.

## 9 Бележка

Всякакви промени или модификации на устройството, които не са редварително одобрени от Philips Consumer Lifestyle може да отменят правата на потребителя да борави с оборудването.



Този продукт отговаря на изискванията за радио смущенията на Европейския Съюз. Продукта отговаря на изискванията по следните директиви: 2004/108/ЕС + 2006/95/ЕС.



Вашият продукт е проектиран и произведен от висококачествени материали и компоненти, които могат да се рециклират и използват отново.



Когато видите този символ със зачеркната кофа за боклук, това означава, че продукта покрива изискванията по Европейска директива 2002/96/ЕС: Моля, информирайте се относно местните закони за разделно събиране на електрически и електронни продукти. Моля, действайте според местните закони и никога не изхвърляйте старите си продукти с домакинските отпадъци. Правилното изхвърляне на стария ви продукт помага за избягването на евентуални отрицателни последици за околната среда и човешкото здраве.



Продукта ви съдържа батерии, покриващи Европейска директива 2006/66/ЕС, които не могат да се изхвърлят заедно с домакинските отпадъци. Моля, информирайте се относно местните закони за разделно събиране на батерии, тъйкато правилното изхвърляне на батериите помага за избягването на евентуални отрицателни последици за околната среда и човешкото здраве.

### Информация относно околната среда

Всякакви излишни опаковъчни материали са премахнати. Направили сме опаковката лесна за разделяне на три материала: картон (кутия), стиропор (уплътнителите) и найлон (торби, защитните листи.) Системата ви се състои от материали които могат да се рециклират и използват отново ако се разглоби от специализирана фирма. Моля спазвайте местните правила относно изхвърлянето на опаковъчни материали, изтощени батерии и старо оборудване.



Създаването на незаконни копия, на материал защитен от запис, включително компютърни програми, файлове, излъчвания и звукозаписи, може да нарушава авторските права и се счита за престъпление. Това оборудване не трябва да се използва за такива цели.

**Този уред има следния етикет:**

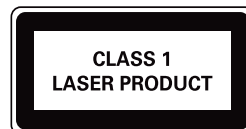



**Център за обслужване на клиенти в България**

Телефон:

02 / 491 62 74

цената на разговора е в зависимост от  
използвания (мобилен) тарифен план

email:

чрез страницата за поддръжка на адрес  
[www.philips.bg](http://www.philips.bg)

© 2011 Koninklijke Philips Electronics N.V.

Всички права запазени.

MCM2050\_12\_UM\_V1.1

