

PHILIPS

1000-sarja

Soundbar-kaiutin

HTL1508

Käyttöopas



Rekisteröi tuotteesi ja tukipalvelu osoitteessa
www.philips.com/support

Sisältö

1	Tärkeää	2
	Ohje ja tuki	2
	Tärkeitä turvallisuusohjeita	2
	Tuotteen huolto	3
	Ympäristöstä huolehtiminen	3
	Vaatimustenmukaisuus	4
2	SoundBar-kaiuttimesi	4
	Pääyksikkö	4
	Kaukosäädin	5
	Liittimet	6
3	Yhteyden muodostaminen	6
	Sijoittaminen	6
	SoundBarin liittäminen	7
	Äänentoiston liittäminen	
	TV:stä ja muista laitteista	7
4	SoundBarin käyttö	9
	Äänenvoimakkuuden säätö	9
	MP3-soitin	9
	Musiikin toistaminen Bluetoothin kautta	10
	Automaattinen valmiustila	10
	Käytä tehdasasetuksia	10
	Ohjelmiston päivitys	10
5	Seinäkiinnitys	11
6	Tekniset tiedot	11
7	Vianmääritys	12

I Tärkeää

Varmista, että olet lukenut ja ymmärtät kaikki ohjeet ennen kuin käytät tuotetta. Jos tuote vaurioituu, koska ohjeita ei ole noudatettu, takuu ei ole voimassa.

Ohje ja tuki

Saat kattavaa tukea verkosta osoitteessa www.philips.com/support to:

- lataa käyttöopas ja pika-aloitusopas
- katso ohjevideot (saatavilla vain tiettyihin malleihin)
- etsi vastauksia usein kysytyihin kysymyksiin (UKK)
- lähetä meille kysymys sähköpostitse
- chattaile asiakaspalvelumme edustajan kanssa.

Noudata verkkosivuston ohjeita valitaksesi kielen, ja syötä sitten tuotteesi mallinumero.

Vaihtoehtoisesti voit ottaa yhteyttä maasi kuluttajatukeen. Kirjoita tuotteen malli- ja sarjanumero ylös ennen yhteydenottoa. Nämä tiedot löytyvät tuotteen takaa tai pohjasta.

Tärkeitä turvallisuusohjeita

- Lue nämä ohjeet.
- Käytä näitä ohjeita.
- Noudata kaikkia varoituksia.
- Noudata kaikkia ohjeita.
- Älä käytä tätä laitetta veden lähellä.
- Puhdista vain kuivalla liinalla.
- Älä tuki tuuletusaukkoja. Asenna valmistajan ohjeiden mukaisesti.
- Älä asenna minkään lämmönlähteen kuten lämpöpatterien, lämpöinstrumenttien, uunien tai muiden laitteiden (mukaan lukien virittimet) lähelle, jotka tuottavat lämpöä.
- Älä ohita polarisoidun tai maadoitetun pistokkeen turvallisuustarkoitusta.

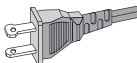

Polarisoidussa pistokkeessa on kaksi piikkiä, joista toinen on toista leveämpi. Maadoituspistokkeessa on kaksi piikkiä ja kolmas maadoituspiikki. Leveä piikki tai kolmas piikki lisäävät turvallisuutta. Jos toimitettu pistoke ei sovi pistorasiaan, ota yhteyttä sähköasentajaan vanhentuneen pistorasian vaihtamiseksi.

- **Suojaa virtajohtoa** ylikävelyttä tai puristumiselta, erityisesti pistokkeiden, sovituskotien ja kohdan osalta, jossa nämä lähtevät ulokkeena laitteesta.
- **Käytä vain sellaisia liitteitä/lisävarusteita**, jotka ovat valmistajan määrittämiä
- **Käytä vain valmistajan** määrittelemän tai laitteen kanssa myydyin vaunun, jalustan, kolmijalan, kannattimen tai pöydän kanssa. Kun käytät vaunua, ole varovainen siirtäessäsi vaunun/laitteen yhdistelmää, jotta vältät kaatumisesta johtuvan loukkaantumisen
- **Irrota tämä laite** pistokkeesta salamamyrskyjen aikaan tai kun sitä ei käytetä pitkitettyjen aikajaksojen yli.
- **Anna kaikki huollot** koulutetun huoltohenkilöstön tehtäväksi. Palvelua vaaditaan kun laite on vioittunut millään tavoin, kuten esim. kun virtalähteen johto tai pistoke on vahingoittunut, nestettä on kaatunut sen päälle tai esineitä on pudonnut laitteen sisään, laite on altistunut sateelle tai kosteudelle, se ei toimi normaalisti tai on pudonnut.
- **Paristojen käyttöön liittyvä VAROITUS** – Estääksesi paristojen vuotamisen, mikä saattaa johtaa henkilö-, omaisuus- tai laitevahinkoihin:
 - Asenna **kaikki** paristot oikein, **+**- ja **-**navat laitteen merkintöjen mukaisesti.
 - Älä sekoitavanhoja ja **uusia** paristoja tai **hiili-** ja **alkaliparistoja** jne.).
 - Poista akut, kun laitetta ei käytetä pitkään aikaan.
 - Paristot eivät saa altistua kuumuudelle, kuten auringonvalolle, tulelle tai vastaavalle.



- Sisältää perkloraattia – saatetaan soveltaa erityisiä käsittelysäännöksiä. Katso www.dtsc.ca.gov/hazardouswaste/perchlorate.
- Tuote/kaukosäädin saattaa sisältää nappipariston, jonka voi vahingossa niellä. Pidä paristo aina lasten ulottumattomissa! Paristo voi nieltynä aiheuttaa vakavia vammoja tai kuoleman. Vakavia palovammoja voi ilmetä kahden tunnin sisällä sen nielemisestä.
- Jos luulet, että paristo on ehkä nieltä tai joutunut jonkin kehon osan sisään, tulee hakeutua välittömästi lääkäriin.
- Paristoja vaihtaessasi pidä aina uudet ja käytetyt paristot lasten ulottumattomissa. Varmista, että paristoluukku on kunnolla kiinni, kun olet vaihtanut pariston.
- Jos paristoluukku ei mene kunnolla kiinni, lopeta tuotteen käyttö. Pidä lasten ulottumattomissa ja ota yhteyttä valmistajaan
- **Laitetta ei saa altistaa kosteudelle tai roiskeille.**
- **Älä aseta laitteen läheisyyteen mitään vaaraa aiheuttavia esineitä** (esim. nestettä sisältäviä esineitä tai palavia kynttilöitä).
- Tämä laite voi sisältää lyijyä ja elohopeaa. Hävitä tuote paikallisten, osavaltioillisten tai liittovaltiollisten lakien mukaisesti. Tietoja hävittämisestä tai kierrätyksestä saat ottamalla yhteyttä paikallisiin viranomaisiin. Lisätietoja kierrättämisestä saat osoitteesta www.mygreenelectronics.com, www.eiae.org tai www.recycle.philips.com.
- Kun verkkovirtapistoketta käytetään laitteen irrottamiseen verkosta, verkkovirrasta irrottamisen mahdollisuuden täytyy aina olla helposti käytettävissä.
- Älä aseta laitetta sellaisten huonekalujen päälle, joita lapsi pystyy kallistamaan – tai aikuinen nojaamaan, vetämään, seisomaan sen päällä tai kipeämään. Laite voi kaatuessaan aiheuttaa vakavia vammoja tai jopa kuoleman.
- Tätä laitetta ei saa sijoittaa suljettuun tilaan, kuten kirjahyllyyn tai telineeseen ilman riittävästi ilmanvaihtoa. Jätä tämän laitteen ympärille vähintään 20 cm tilaa.

Luokan II laite -symboli



Tämä symboli kertoo, että laitteessa on kaksinkertainen eristys.

Tutustu näihin turvallisuussymboleihin

Tämä "salama" kertoo, että laitteessa oleva



eristämätön materiaali voi aiheuttaa sähköiskun. Kaikkien taloudessasi olevien turvallisuuden kannalta, älä poista tuotteen koteloa.



"Huuto-merkki" pyytää kiinnittämään huomiota ominaisuuksiin, joihin tulee tutustua lukemalla mukana toimitetut ohjeet, jotta välttyään käyttöön ja

huoltoon liittyviltä ongelmilta.

VAROITUS: Tulipalon tai sähköiskun riskin vähentämiseksi tätä laitetta ei saa altistaa sateelle ja kosteudelle, eikä nestettä sisältäviä esineitä, kuten maljakoita, saa asettaa tämän laitteen päälle.

HUOMIO: Aseta pistokkeen leveä piikki leveään aukkoon ja työnnä pistoke kokonaan kiinni pistorasiaan sähköiskun välttämiseksi.

Tuotteen huolto

Käytä tuotteen puhdistamiseen vain mikrokuituliinaa.

Ympäristöstä huolehtiminen

Vanhan tuotteen sekä akkujen ja paristojen hävittäminen



Tuotteen suunnittelussa ja valmistuksessa on käytetty korkealaatuisia materiaaleja ja osia, jotka voidaan kierrättää ja käyttää uudelleen.



Tämä merkki tarkoittaa, että tuote kuuluu eurooppalaisen 2012/19/EU -direktiivin soveltamisalaan.



Tämä kuvake tarkoittaa, että tuotteessa on paristoja, joita eurooppalainen 2013/56/EU -direktiivi koskee, eikä niitä saa hävittää tavallisen kotitalousjätteen mukana. Tutustu paikalliseen sähkö- ja elektroniikkalaitteiden ja paristojen keräysjärjestelmään. Noudata paikallisia säädöksiä äläkä hävitä tuotetta tai paristoja tavallisen talousjätteen mukana. Vanhojen tuotteiden ja paristojen asianmukainen hävittäminen auttaa ehkäisemään ympäristölle ja ihmisten terveydelle mahdollisesti koituvia haittavaikutuksia.

Hävitettävien paristojen poistaminen

Katso ohjeet hävitettävien paristojen poistamiseen paristojen asennusta koskevasta osiosta.

Vaatimustenmukaisuus

Tämä tuote on vaatimustenmukainen Euroopan radiotaajuushäiriöitä koskevien säännösten mukaisesti.

Täten MMD Hong Kong Holding Limited vakuuttaa, että tämä tuote on 2014/53/EU-direktiivin olennaisten vaatimusten ja muiden asiaankuuluvien säännösten mukainen. Löydät vaatimustenmukaisuusvakuutuksen osoitteesta www.p4c.philips.com.



2 SoundBar-kaiuttimesi

Onnittelut ostoksestasi ja tervetuloa Philips-tuotteiden käyttäjäksi! Jotta voit hyötyä Philipsin tarjoamasta tuesta täysin, rekisteröi SoundBar-kaiuttimesi osoitteessa www.philips.com/welcome.

Pääyksikkö

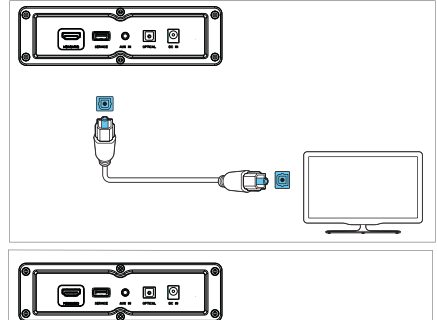
Tämä osio sisältää yleiskuvauksen pääyksiköstä.



- ①  Kytkee SoundBar-kaiuttimen päälle tai valmiustilaan.
- ②  (SOURCE) Valitse tulon lähde soundbar-kaiuttimesta.
- ③ **Äänenvoimakkuus+/-** Suurena tai pienennä äänenvoimakkuutta.
- ④ **Soundbar-kaiuttimen merkkivalo**
 - Palaa punaisena, kun soundbar-kaiutin on valmiustilassa.
 - Palaa vihreänä, kun vaihdat linjatuloon (3,5 mm stereoäänikaapeli).
 - Palaa vihreänä, kun kytket Bluetooth-tilan päälle ja Bluetooth-laite on yhdistetty.
 - Palaa keltaisena, kun vaihdat optiseen tuloon.

- Vilkkuu punaisena, kun suurennat tai pienennät äänenvoimakkuutta, palaa punaisena, kun äänenvoimakkuus on maksimissa tai minimissä.
- Vilkkuu hitaasti punaisena, kun mykistät soundbar-kaiuttimen.

Kaukosäädin

Tämä osio sisältää yleiskuvauksen kaukosäätimestä.

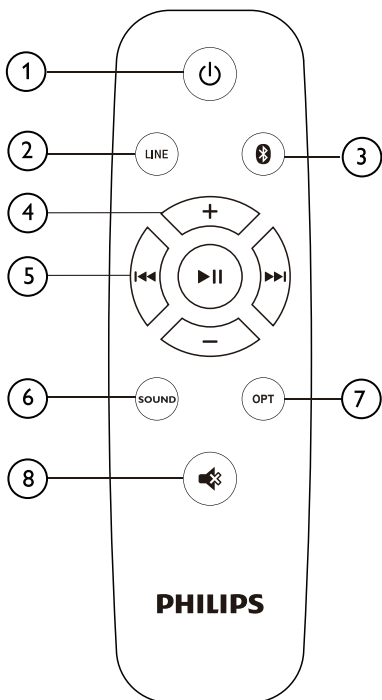

- ① **⏻ (Standby-On)**
Kytkee SoundBar-kaiuttimen päälle tai valmiustilaan.
- ② **LINE**
Siirry LINJATULO-tilaan.
- ③ **📶**
Siirry Bluetooth-tilaan.
- ④ **+/- (äänenvoimakkuus)**
 - Suurennat tai pienennät äänenvoimakkuutta.
- ⑤ **Toistopainikkeet/Bluetooth-paritus**
 - **▶▶▶**: Toista, pysäytä tai jatka toistoa Bluetooth-tilassa (vain AVRCP:tä tukevilla Bluetooth-laitteilla).
 - **◀ / ▶▶**: Hyppää edelliseen tai seuraavaan kappaleeseen Bluetooth-tilassa (vain AVRCP:tä tukevilla Bluetooth-laitteilla).
 - **▶▶▶ (Pitkä painallus)**: *Katkaise nykyisen Bluetooth-laitteen yhteys ja aloita uusi pariliitoksen muodostaminen.*
- ⑥ **SOUND**
Valitse musiikki-, elokuva- tai uutistila.
- ⑦ **OPT**
Vaihda äänilähteesi optiseksi liitännäksi.
- ⑧ **🔇**
Mykistä tai palauta äänet.

Liittimet

Tämä osio sisältää yleiskuvauksen SoundBar-kaiuttimesi liittännöistä

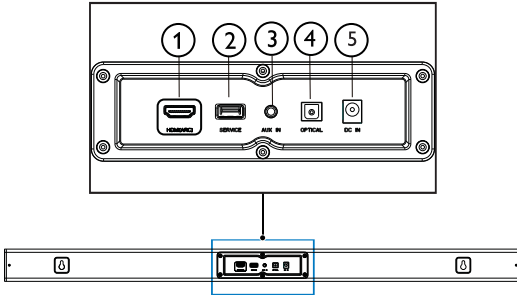

- ① **HDMI (ARC)**
Yhdistä HDMI-liitin televisioon.
- ② **HUOLTO**
Ohjelmistopäivitystä varten.
- ③ **AUX-TULO**
Äänen lähde, esim. MP3-soitin (3,5 mm liitin).
- ④ **OPTINEN**
Yhdistä TV:si tai digitaalinen laitteesi optiseen äänilähtöön.
- ⑤ **DC TULO**
Kytke soundbar-kaiutin virtalähteeseen.

3 Yhteyden muodostaminen

Tämä osa auttaa sinua SoundBarin liittämässä television ja muihin laitteisiin. Löydät lisätietoja SoundBar-kaiuttimesi perusliittännöistä ja lisätarvikkeista pika-aloitusoppaasta.

Huomautus

- Näet laitteen ja virransyötön tiedot tuotteen takana tai pohjassa olevasta tyyppikilvestä.
- Ennen kuin luot tai muutat kytkentöjä, varmista, että kaikki laitteet ovat irti verkkovirrasta.

Sijoittaminen

Sijoita SoundBar kuten alla näytetään.

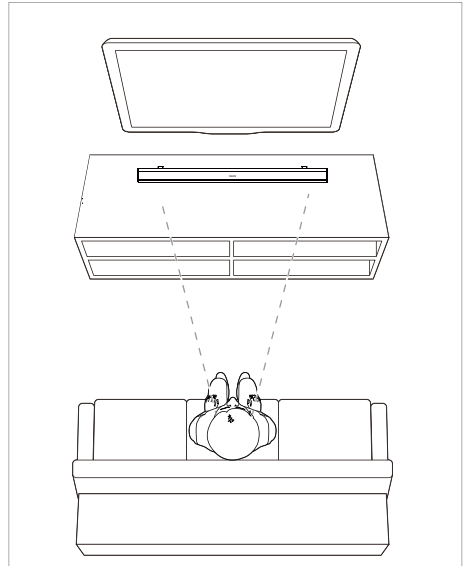

SoundBarin liittäminen

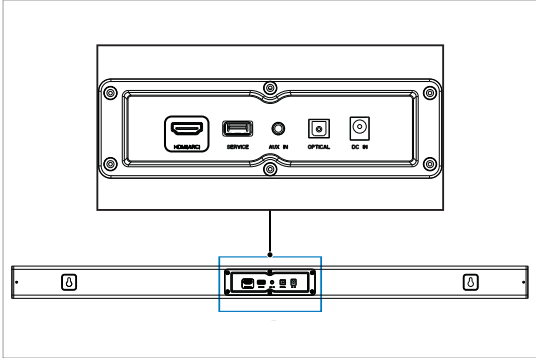

Äänentoiston liittäminen TV:stä ja muista laitteista

Vaihtoehto 1: Liitä äänentoisto digitaalisen optisen kaapelin avulla

Parhaan laatuinen ääni

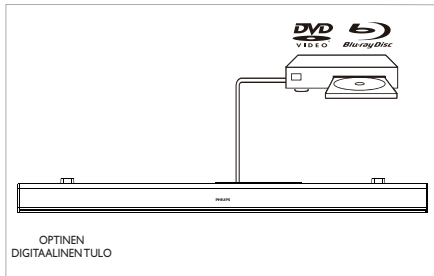
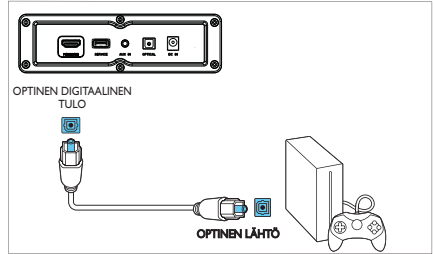
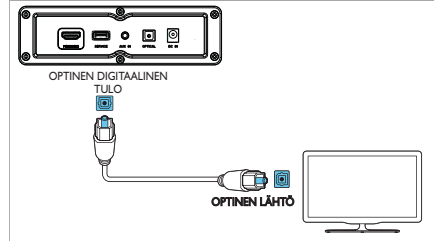

1 Yhdistä optisella kaapelilla SoundBarin **OPTICAL**-liitin TV:n tai muun laitteen **OPTICAL OUT** -liitäntään.

- Digitaalinen optinen liitin voi olla merkittynä **SPDIF** tai **SPDIF OUT**.

Vaihtoehto 2: Liitä ääni 3,5 mm stereoäänikaapelin kautta

Peruslaatuinen ääni

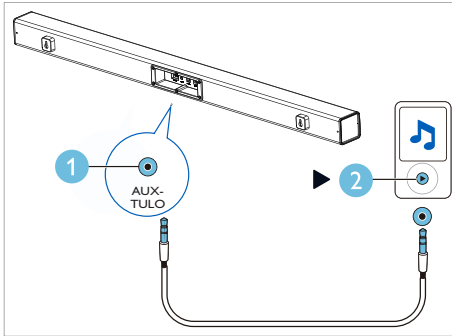
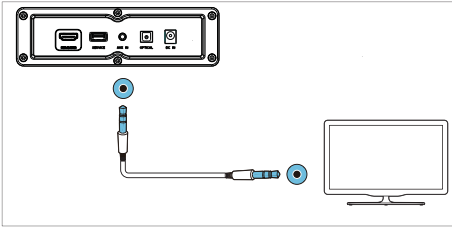

- 1 Yhdistä 3,5 mm stereoäänikaapelilla SoundBarin **LINE IN** -liitin TV:n tai muun laitteen **LINE**-liitäntään.

Vaihtoehto 3: Yhdistä HDMI (ARC) -liitäntään

Soundbar tukee HDMI:tä Audio Return Channel -kanavalla (ARC). Jos TV:si tukee HDMI ARC:tä, kuulet TV:n äänet Soundbarin kautta käyttämällä yhtä HDMI-kaapelia.

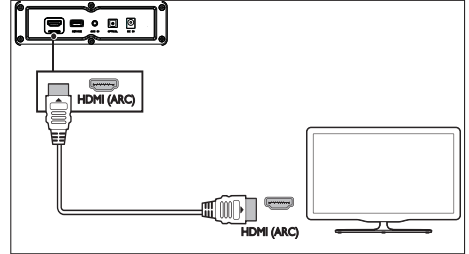

- 1 Liitä High Speed HDMI -kaapeli Soundbarin **HDMI OUT (ARC)-TO TV** -liitin television **HDMI ARC** -liitäntään.
 - Television **HDMI ARC** -liitäntä voi olla merkitty eri tavalla. Lisätietoja television käyttöoppaassa.
- 2 Kytke päälle HDMI-CEC-toiminnot TV:stäsi. Lisätietoja television käyttöoppaassa.

4 SoundBarin käyttö

Tämä osio auttaa sinua käyttämään SoundBaria musiikin toistamiseen liitetyiltä laitteilta.

Ennen kuin aloitat

- Tee tarvittavat pika-aloitusoppaassa kuvatut liitännät tai lataa käyttöopas osoitteesta www.philips.com/support.
- Vaihda SoundBarin lähde oikeaksi muita laitteita varten.

Äänenvoimakkuuden säätö

- 1 Suurena tai pienennä äänenvoimakkuutta +/- (äänenvoimakkuus) -painikkeilla.
 - Mykistä ääni painamalla **M**.
 - Palauta ääni painamalla **M** uudelleen, tai painamalla +/- (äänenvoimakkuus).

Äänenvoimakkuuden merkkivalo

- Kun painat äänenvoimakkuuden +-painiketta suurentaaksesi äänenvoimakkuutta, SoundBarin merkkivalo vilkkuu punaisena, äänenvoimakkuus palaa tavalliseen tilaan saavutettuaan maksimin ja SoundBarin merkkivalo palaa punaisena 2 sekunnin ajan.
- Kun painat äänenvoimakkuuden --painiketta pienentääksesi äänenvoimakkuutta, SoundBarin merkkivalo vilkkuu punaisena, äänenvoimakkuus palaa tavalliseen tilaan saavutettuaan minimin ja SoundBarin merkkivalo palaa punaisena 2 sekunnin ajan.

MP3-soitin

Liitä MP3-soittimesi toistaaksesi äänitiedostoja tai musiikkia.

Mitä tarvitset:

- MP3-soitin.
- 3,5 mm stereoäänikaapeli.

- 1 Liitä MP3-soitin 3,5 mm stereoäänikaapelilla SoundBarin **AUDIO IN** -liitäntään.
- 2 Paina kaukosäätimen **AUDIO IN** -painiketta.
- 3 Valitse ja toista äänitiedostoja tai musiikkia MP3-soittimesta painamalla sen painikkeita.

Musiikin toistaminen Bluetoothin kautta

Liitä SoundBarin Bluetooth-yhteys Bluetooth-laitteeseen (kuten iPad, iPhone, iPod Touch, Android-puhelin tai kannettava tietokone), ja voit kuunnella laitteelle tallennettuja äänitiedostoja SoundBar-kaiuttimillasi.

Mitä tarvitset:

- Bluetooth-laite, joka tukee Bluetooth-profiileja A2DP ja AVRCP ja jossa on Bluetooth-versio 4.2 tai uudempi.
 - SoundBarin ja Bluetooth-laitteen välinen toimintaetäisyys on noin 4 metriä.
- 1 Paina **0** kaukosäätimestä kytkeäksesi SoundBarin Bluetooth-tilaan.
↳ Soundbarin merkkivalo vilkkuu sinisenä.
 - 2 Kytke Bluetooth-laitteen Bluetooth-yhteys päälle, etsi ja valitse **Philips HTL1508** aloittaaksesi yhteyden muodostamisen (katso Bluetooth-laitteen ohjeista ohjeet Bluetooth-yhteyden päälle kytkemiseen).
↳ Soundbarin merkkivalo vilkkuu yhteyden muodostamisen aikana sinisenä.
 - 3 Odota, että soundbarin merkkivalo palaa sinisenä.
↳ Jos yhteyden muodostaminen epäonnistuu, merkkivalo vilkkuu toistuvasti hitaammin.
 - 4 Valitse ja toista Bluetooth-laitteen äänitiedostoja tai musiikkia.
 - Musiikin toiston aikana saapuva puhelu keskeyttää musiikin toiston.
 - Jos Bluetooth-laitteesi tukee AVRCP-profiilia, voit painaa kaukosäätimestä **◀/▶** ohittaaksesi kappaleen, tai **▶▶** keskeyttääksesi/jatkaaksesi toistoa.
 - 5 Poistu Bluetooth-tilasta valitsemalla toinen lähde.
 - Kun vaihdat takaisin Bluetooth-tilaan, Bluetooth-yhteys pysyy aktiivisena.

Huomautus

- Musiikin suoratoisto voi keskeytyä, jos laitteen ja SoundBarin välillä on esteitä, kuten seinä, laitetta peittävä metallinen kotelo tai muita laitteita, jotka toimivat samalla taajuudella.
- Jos haluat yhdistää SoundBarisi toiseen Bluetooth-laitteeseen, paina pohjassa **▶▶** kaukosäätimestä katkaistaksesi nykyisen Bluetooth-laitteen yhteyden.

Automaattinen valmiustila

Toistettaessa mediatiedostoja yhdistetyltä laitteelta tämä tuote vaihtaa automaattisesti valmiustilaan painikkeen 15 minuutin toimimattomuuden jälkeen, ja kun ääntä ei toisteta liitettyltä laitteelta.

Käytä tehdasasetuksia

Voit palauttaa SoundBarin oletusasetukset.

- 1 LINE-tilassa, paina kaukosäätimen virtapainiketta 5 sekuntia.
↳ Tehdasasetukset palautetaan.

Ohjelmiston päivitys

Tuotteen jatkuvan parantamisen vuoksi tarjolla saattaa olla ohjelmistopäivityksiä. Vieraile osoitteessa www.philips.com/support ja katso, onko uusia ohjelmistoversioita saatavilla.

5 Seinäkiinnitys

Huomautus

- Vääränlainen seinäkiinnitys voi johtaa onnettomuuksiin, vammoihin tai vaurioihin. Jos sinulla on kysyttävää, ota yhteyttä maasi kuluttajatukeen.
- Varmista ennen seinäkiinnitystä, että seinä kestää SoundBarin painon.

Ruuvien pituus/halkaisija

SoundBarin seinäkiinnityksen tyypistä riippuen varmista, että käytät oikean pituisia ja paksuisia ruuveja.

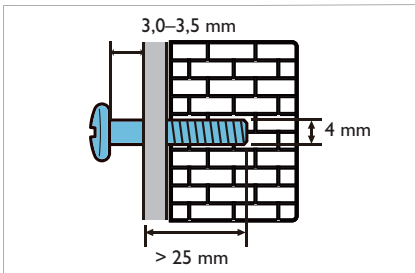

Katso ohjeita SoundBarin seinäkiinnitykseen pika-aloitusoppaasta:

- 1) Poraa seinään kaksi reikää.
- 2) Kiinnitä tulpat ja ruuvit reikiin.
- 3) Laita SoundBar roikkumaan kiinnitysruuveista.

6 Tekniset tiedot

Huomautus

- Teknisiä tietoja ja muotoilua voidaan muuttaa ilman erillistä ilmoitusta.

Vahvistin

- RMS-kokonaislähtöteho:
70 W RMS (+/- 0,5 dB, 10 % THD)
- Taajuusvaste: 50 Hz–15 kHz / ± 3 dB
- Signaali-kohinasuhde:
> 65 dB (CCIR) / (A-painoitteinen)
- Kokonaissärökerroin: < 1 %
- Syöttöherkkyys:
 - LINE IN: 450 mV +/- 50 mV

Ääni

- S/PDIF – digitaalinen audiotulo:
 - Optinen: TOSLINK
- Näytteenottotaajuus:
 - MP3: 8 kHz, 11 kHz, 12 kHz, 16 kHz, 22 kHz, 24 kHz, 32 kHz, 44,1 kHz, 48 kHz
- Pysyvä bittitaajuus:
 - MP3: 8–320 kt/s

Bluetooth

- Bluetooth-profiilit: A2DP AVRCP
- Bluetooth versio: 5.0
- Taajuusalue/lähtöteho:
2 402–2 480 MHz / ≤ 20 dBm

Pääyksikkö

Soundbar

- Virtalähde: 100–240V~, 50/60 Hz
- Virrankulutus: 15V/1,6 A
- Virrankulutus valmiustilassa: ≤ 0,5 W
- Mitat (L x K x S): 960 x 67,8 x 85,5 mm
- Paino: XX kg
- **Sisäänrakennetut kaiuttimet:** 2 x täysi toiminta-alue (52 mm/2", 4 ohm)

Kaukosäätimen paristot

- 1 x AAA-R03-1,5V

Valmiustilan tiedot

- Kun tuotetta ei käytetä 15 minuuttiin, se siirtyy automaattisesti valmiustilaan tai valmiustilaan verkkoyhteydellä.
- **Kun tuote (soundbar)** on valmiustilassa, se kuluttaa virtaa alle 2 W.
- Katkaise Bluetooth-yhteys painamalla kaukosäätimen Bluetooth-painiketta pohjassa.
- Aktivoi Bluetooth-yhteys ottamalla Bluetooth-yhteys käyttöön Bluetooth-laitteessasi.

7 Vianmääritys



Varoitus

- Sähköiskun vaara – Älä koskaan poista tuotteen koteloa.

Jotta takuu pysyy voimassa, älä yritä korjata tuotetta itse.

Jos sinulla on ongelmia tuotteen käytössä, tarkista seuraavat kohdat ennen kuin pyydät huoltoa.

Jos sinulla on edelleen ongelmia, saat tukea osoitteesta www.philips.com/support.

Pääyksikkö

SoundBarin painikkeet eivät toimi.

- Irrota SoundBar virtalähteestä muutamaksi minuutiksi ja liitä se sitten uudelleen.

Ääni

SoundBar-kaiuttimista ei tule ääntä.

- Liitä äänikaapeli SoundBarista televisioon tai muuhun laitteeseen.
- Palauta SoundBarin tehdasasetukset.
- Valitse kaukosäätimessä oikea äänilähde.
- Varmista, että SoundBar ei ole mykistetty.

Säröinen ääni tai kaiku.

- Jos toistat ääntä TV:stä SoundBarin kautta, varmista, että TV on mykistetty.

Bluetooth

Laite ei voi muodostaa yhteyttä SoundBariin.

- Laite ei tue yhteensopivia profiileja, jotka SoundBar vaatii.
- Et ole ottanut laitteen Bluetooth-toimintoa käyttöön. Katso laitteen käyttöohjeesta ohjeet toiminnon käyttöönotosta.

- Laitetta ei ole yhdistetty oikein. Yhdistä laite oikein (katso "Musiikin toistaminen Bluetoothin kautta" sivulla 10)
- SoundBar on jo yhdistetty toiseen Bluetooth-laitteeseen. Katkaise yhdistetyn laitteen yhteys ja yritä uudelleen.

Äänentoiston laatu yhdistetyltä Bluetooth-laitteelta on huono.

- Bluetooth-yhteys toimii heikosti – Siirrä laitetta lähemmäs SoundBaria, tai poista este laitteen ja SoundBarin väliltä.

Yhdistetty Bluetooth-laite yhdistää ja katkaisee yhteyden jatkuvasti.

- Bluetooth-yhteys toimii heikosti – Siirrä laitetta lähemmäs SoundBaria, tai poista este laitteen ja SoundBarin väliltä.
- Kytke Bluetooth-laitteen Wi-Fi-toiminto pois päältä, jottei se aiheuta häiriöitä.
- Joissain Bluetooth-laitteissa Bluetooth-yhteys voidaan katkaista automaattisesti energian säästämiseksi – tämä ei tarkoita, että SoundBarissa olisi vikaa.



Bluetooth-sanan sisältävä merkki® ja logot ovat Bluetooth SIG, Inc.:n omistamia tavaramerkkejä.

Tekniset tiedot voivat muuttua ilman erillistä ilmoitusta.

Philips ja Philips Shield Emblem ovat Koninklijke Philips N.V.:n rekisteröityjä tavaramerkkejä, joita käytetään lisenssin alaisena. Tämä tuote on valmistettu ja sitä myydään MMD Hong Kong Holding Limitedin tai jonkin sen kumppanin vastuulla. MMD Hong Kong Holding Limited on tämän tuotteen takaaja.

