

Register your product and get support at  
[www.philips.com/welcome](http://www.philips.com/welcome)

User manual

Manuel d'utilisation

Manual del usuario

Benutzerhandbuch

Gebruikershandleidingen

Manuale per l'utente

Användarhandböckerna

Brugermanual



# PHILIPS

## Important notes for users in the U.K.

### Mains plug

This apparatus is fitted with an approved 13 Amp plug. To change a fuse in this type of plug proceed as follows:

- 1 Remove fuse cover and fuse.
- 2 Fix new fuse which should be a BS1362 3 Amp, A.S.T.A. or BSI approved type.
- 3 Refit the fuse cover:

If the fitted plug is not suitable for your socket outlets, it should be cut off and an appropriate plug fitted in its place.

If the mains plug contains a fuse, this should have a value of 3 Amp. If a plug without a fuse is used, the fuse at the distribution board should not be greater than 3 Amp.

**Note:** The severed plug must be disposed of to avoid a possible shock hazard should it be inserted into a 13 Amp socket elsewhere.

### How to connect a plug

The wires in the mains lead are coloured with the following code: blue = neutral (N), brown = live (L).

- As these colours may not correspond with the colour markings identifying the terminals in your plug, proceed as follows:
  - Connect the blue wire to the terminal marked N or coloured black.
  - Connect the brown wire to the terminal marked L or coloured red.
  - Do not connect either wire to the earth terminal in the plug, marked E (or  $\frac{1}{2}$ ) or coloured green (or green and yellow).

Before replacing the plug cover, make certain that the cord grip is clamped over the sheath of the lead - not simply over the two wires.

### Copyright in the U.K.

Recording and playback of material may require consent. See Copyright Act 1956 and The Performer's Protection Acts 1958 to 1972.

## Italia

### DICHIARAZIONE DI CONFORMITA'

Si dichiara che l'apparecchio MCD179 Philips risponde alle prescrizioni dell'art. 2 comma 1 del D.M. 28 Agosto 1995 n. 548.

Fatto a Eindhoven

Philips Consumer Electronics  
Philips, Glaslaan 2  
5616 JB Eindhoven, The Netherlands

## Norge

Typeskilt finnes på apparatens underside.

**Observer: Nettbryteren er sekundert innkoplek. Den innebygde nettdelen er derfor ikke frakoplek nettet så lenge apparatet er tilsluttet nettkontakten.**

For å redusere faren for brann eller elektrisk støt, skal apparatet ikke utsettes for regn eller fuktighet.

## CAUTION

**Use of controls or adjustments or performance of procedures other than herein may result in hazardous radiation exposure or other unsafe operation.**

## **DK**

**Advarsel: Usynlig laserstråling ved åbning når sikkerhedsafbrydere er ude af funktion. Undgå udsættelse for stråling.**

**Bemærk: Netafbryderen er sekundært indkoblet og afbryder ikke strømmen fra nettet. Den indbyggede netdel er derfor tilsluttet til lysnettet så længe netstikket sidder i stikkontakten.**

## **S**

**Klass 1 laserparat**

**Varning! Om apparaten används på annat sätt än i denna bruksanvisning specificerats, kan användaren utsättas för osynlig laserstrålning, som överskrider gränsen för laserklass 1.**

**Observera! Stömbrytaren är sekundärt kopplad och bryter inte strömmen från nätet. Den inbyggda nådelen är därför ansluten till elnätet så länge stickproppen sitter i vägguttaget.**

## **SF**

**Luokan 1 laserlaite**

**Varoitus! Laitteen käyttäminen muulla kuin tässä käyttöohjeessa mainitulla tavalla saattaa altistaa käyttäjän turvallisuusluokan 1 ylittävälle näkymättömälle lasersäteilylle.**

**Oikeus muutoksiin varataan. Laite ei saa olla alttiina tippu-ja roiskevedelle.**

**Huom. Toiminnanvalitsin on kytketty toisiopuolelle, eikä se kytke laitetta irti sähköverkosta. Sisäänrakennettu verkko-osa on kytkettynä sähköverkkoon aina silloin, kun pistoke on pistorasiassa.**



Manufactured under license from Dolby Laboratories. Dolby and the double-D symbol are trademarks of Dolby Laboratories.



Windows Media and the Windows logo are trademarks, or registered trademarks of Microsoft Corporation in the United States and/or other countries.

DivX Certified products: "DivX Certified, and associated logos are trademarks of DivX, Inc. and are used under license.

This product incorporates copyright protection technology that is protected by method claims of certain U.S. patents and other intellectual property rights owned by Macrovision Corporation and other rights owners. Use of this copyright protection technology must be authorized by Macrovision Corporation, and is intended for home and other limited viewing uses only unless otherwise authorized by Macrovision Corporation. Reverse engineering or disassembly is prohibited.

**Windows Media is a trademark of Microsoft Corporation.**

CONSUMERS SHOULD NOTE THAT NOT ALL HIGH DEFINITION TELEVISION SETS ARE FULLY COMPATIBLE WITH THIS PRODUCT AND MAY CAUSE ARTIFACTS TO BE DISPLAYED IN THE PICTURE. IN CASE OF 525 OR 625 PROGRESSIVE SCAN PICTURE PROBLEMS, IT IS RECOMMENDED THAT THE USER SWITCH THE CONNECTION TO THE 'STANDARD DEFINITION' OUTPUT. IF THERE ARE QUESTIONS REGARDING OUR TV SET COMPATIBILITY WITH THIS MODEL 525p AND 625p DVD PLAYER, PLEASE CONTACT OUR CUSTOMER SERVICE CENTER.

# Index

---

English .....	6
Français .....	40
Español .....	75
Deutsch .....	110
Nederlands .....	148
Italiano .....	183
Svenska .....	218
Dansk .....	252

English

Français

Español

Deutsch

Nederlands

Italiano

Svenska

Dansk

## Algemene informatie

Functies .....	150
Bijgeleverde accessoires .....	150
Met het oog op het milieu .....	150
Veiligheidsvoorschriften .....	150~151
Onderhoud .....	151
Gehoorsbescherming .....	151

## Aansluitingen

Stap 1: De luidsprekers en de subwoofer plaatsen .....	152
Stap 2: De luidsprekers en subwoofer aansluiten .....	152
Stap 3: De TV aansluiten .....	153~154
De Video In-aansluiting (CVBS) gebruiken	
De hoofdtelefoonaansluiting gebruiken	
Gebruik van de SCART-aansluiting	
De S-Video In-aansluiting gebruiken	
Gebruik van aparte RF-modulator	
Stap 4: De FM-antenne aansluiten .....	155
Stap 5: Aansluiten van het netsnoer .....	155
Stap 6: Een videorecorder of een kabel-/satellietdoos aansluiten .....	155
Stap 7: Digitale audioapparatuur aansluiten	156
Stap 8: Een draagbare audiospeler aansluiten .....	156

## Overzicht van functies

Bedieningselementen op het systeem .....	157
Afstandsbediening .....	158~159

## Starten

Stap 1: Afstandsbediening .....	160
Stap 2: Instellen van de TV .....	160~161
Het kleursysteem dat overeenkomt met uw TV selecteren	
Component	
Stap 3: Instellen van de voorkeurtal .....	161
Instellen van de OSD-taal	
Instellen van taal voor Audio, Ondertitels, en Diskmenu	

## Basisfuncties

Het systeem aan/uitschakelen .....	162
Stroombesparende automatische wachtstand .....	162
Volumeregelaar .....	162
Klankeffecten .....	162
DBB (Dynamic Bass Boost)	
DSC (Digital Sound Control)	
LOUDNESS	

## Bediening van de diskspeler

Afspeelbare diskformaten .....	163
Regiocodes .....	163
Afspelen van disks .....	164
Gebruik van diskmenu .....	164
Afspelen hervatten .....	164
Selecteren en zoeken .....	164~165
Sélection d'une plage/ d'un chapitre	
Snel vooruit/achteruit zoeken	
Langzaam vooruit/achteruit zoeken	
Verschillende afspeelmodi: REPEAT, SHUFFLE and REPEAT A-B REPEAT .....	165
REPEAT (herhalen)	
Répétition A-B	
Favoriete hoofdstukken of tracks programmeren .....	166
Scherminformatie .....	166
Naar een andere titel/ander hoofdstuk gaan .....	166
Vanuit een andere hoek kijken .....	166~167
ZOOM .....	167
AUDIO .....	167
SUBTITLE (Alleen bij DVD's) .....	167
Afspelen van MP3/JPEG Picture CD ..	167~168
Tegelijk MP3's en JPEG-afbeeldingen afspelen ..	168
Een Divx-disk afspelen .....	169

## DVD Menubedieningen

Basisfuncties .....	170
General Setup Page (Algemene instellingen) .....	170
OSD Lang (OSD-taal)	
Screen Saver (Schermbeveiliging)	
Divx VOD (Divx Video-On-Demand)	
Audio Setup Page (Audio-instellingen) 170~171	
Night Mode (Nachtmodus)	
Digital Output (Digitale uitvoer)	
Dolby Digital Setup (Dolby Digital-instellingen)	
Video Setup Page (Video-instellingen) 171~172	
TV Display (TV-scherm)	
Component	
TV Type (TV-type)	
Preference Page (Voorkeurpagina) .....	172~173
Audio	
Subtitle (Ondertiteling)	
Disc Menu (Discmenu)	
Parental (Kinderslot)	
Password (Wachtwoord)	
Divx Subtitle (Divx-ondertiteling)	
Default (Standaard)	

---

## Radio-ontvangst

Afstemmen op een radiozender .....	174
Programmeren van radiozenders .....	174
Automatisch programmeren	
Handmatig programmeren	
Afstemmen op een geprogrammeerde zender .....	174

---

## USB Verbinding

De USB aansluiting gebruiken .....	175~176
------------------------------------	---------

---

## Klok/Timer

Lezen van de klok .....	177
Instellen van de klok .....	177
De wektimer instellen .....	177
Inslapen met de timer .....	177

---

## Technische gegevens .....

178

---

## Verhelpen van storingen ...

179~181

---

## Trefwoordenlijst .....

182

# Algemene informatie

Gefeliciteerd met uw aankoop en welkom bij Philips!

Wilt u volledig profiteren van de ondersteuning die Philips u kan bieden? Registreer dan uw product op [www.philips.com/welcome](http://www.philips.com/welcome).

**Dit apparaat voldoet aan de radio-ontstoringseisen van de Europese Unie.**

## Funcities

Uw DVD Microsysteem met 2,1 kanaal digitale versterker creëert dezelfde dynamische geluidskwaliteit die U terugvindt in echte cinema's en maakt gebruik van enkele van de beste home theater technologische elementen. Andere kenmerken zijn:

### Aansluiten van extra apparatuur

U kunt extra audio- en audio/visuele apparatuur op het DVD Microtheater aansluiten.

### Kinderslot (beveiliging)

U kunt een "beveiligingsniveau" instellen om te voorkomen dat uw kinderen DVD's afspelen met een hoger niveau dan wat u ingesteld heeft.

### Slaap/Wektimer

Activeert het systeem om automatisch in/uit te schakelen op een vooringestelde tijd.

## Bijgeleverde accessoires

- Afstandsbediening met één CR2025-batterij
- Twee luidsprekers en een subwoofer
- DIN-kabel
- A/V-kabel (geel/rood/wit)
- FM-draadantenne
- Deze Gebruikershandleiding en Gids voor een snelle start

**Neem contact op met Philips of met uw leverancier als items ontbreken of defect zijn.**

## Met het oog op het milieu

Alle onnodige verpakkingsmaterialen zijn weggelaten. Wij hebben ervoor gezorgd dat de verpakking gemakkelijk in drie verschillende materiaalsoorten is te scheiden: karton (de doos), polystyreenschuim (schokwerend materiaal) en polyethyleen (zakken, vellen beschermfolie).

Het apparaat bestaat uit materialen die gerecycled en opnieuw gebruikt kunnen worden mits verwerkt door een gespecialiseerd bedrijf. Houd rekening met de plaatselijke voorschriften betreffende de verwijdering van verpakkingsmaterialen, lege batterijen, en oude apparaten.

## Wegwerpen van uw afgedankt apparaat

Uw apparaat werd ontworpen met en vervaardigd uit onderdelen en materialen van superieure kwaliteit, die gerecycled en opnieuw gebruikt kunnen worden.

Wanneer het symbool van een doorstreepte vuilnisemmer op wielen op een product is bevestigd, betekent dit dat het product conform is de Europese Richtlijn 2002/96/EC

Gelieve u te informeren in verband met het plaatselijke inzamelingsstelsel voor elektrische en elektronische apparaten.

Gelieve u te houden aan de plaatselijke reglementering en apparaten niet met het gewone huisvuil mee te geven. Door afgedankte apparaten op een correcte manier weg te werpen helpt u mogelijke negatieve gevolgen voor het milieu en de gezondheid te voorkomen.



## Veiligheidsvoorschriften

- Controleer voor u het systeem aansluit of de netspanning op het typeplaatje (of de netspanning die naast de netspanningskiezer staat) overeenkomt met de plaatselijke netspanning. Is dit niet het geval, neem dan contact op met uw leverancier.
- Als u het netsnoer of de aansluiting op het apparaat gebruikt om het apparaat uit te schakelen, dient u ervoor te zorgen dat deze goed toegankelijk zijn.
- Plaats het systeem op een vlakke, harde, en stabiele ondergrond.
- Het apparaat niet blootstellen aan spatwater.
- Installeer uw systeem nabij het stopcontact en waar de wisselstroomstekker gemakkelijk kan bereikt worden.
- Zet het systeem op een plaats waar er voldoende ventilatie mogelijk is om oververhitting van het systeem te voorkomen. Zorg ervoor dat er ten minste 10 cm ruimte is achter en boven het apparaat en 5 cm aan de zijanten.



- Voorkom dat kranten, tafelkleden, gordijnen, of andere voorwerpen de ventilatieopeningen afsluiten en daardoor de ventilatie blokkeren.
- Plaats geen voorwerpen met vloeistoffen zoals bloemvazen op het apparaat.
- Plaats geen voorwerpen met open vuur zoals brandende kaarsen op het apparaat.
- Bescherm het systeem tegen hoge temperaturen of vochtigheid.
- Als u het systeem vanuit de kou in een warme ruimte brengt, of als u het in een vochtige kamer plaatst dan kan de lens van de cd-speler binnenin het systeem beslaan. In zo'n geval kan de cd-speler niet normaal functioneren. Laat het systeem ongeveer een uur aanstaan zonder cd erin totdat het afspelen van een cd weer normaal mogelijk is.
- De mechanische delen van het apparaat zijn voorzien van zelfsmerende lagers en mogen dus niet gesmeerd of geolied worden.
- Batterijen (batterijdelen of geplaatste batterijen) mogen niet worden blootgesteld aan hoge temperaturen (die worden veroorzaakt door zonlicht, vuur en dergelijke).
- **Als het systeem stand-by staat, wordt nog steeds stroom verbruikt. Haal de stekker van het netsnoer uit het stopcontact als u de netvoeding helemaal uit wilt schakelen.**

## Onderhoud

- Reinig vuil geworden disks met een zachte doek. Wrijf de disk vanuit het midden in een rechte lijn naar buiten schoon.
- De speler, batterijen en disks niet blootstellen aan overmatige vochtigheid, regen, zand, of overmatige hitte (van bijvoorbeeld verwarmingsapparatuur of direct zonlicht). De disklade normaal gesloten houden om te voorkomen dat stof zich op de lens verzameld.
- Gebruik geen oplosmiddelen zoals benzine, verdunner; schurende reinigingsmiddelen of antistatische sprays die gebruikt worden van grammofoonplaten.
- De lens kan beslaan als de speler vanuit een koude naar een warme ruimte wordt verplaatst, waardoor het afspelen van een disk tijdelijk niet mogelijk is. Laat de speler zich aanpassen aan de hogere temperatuur totdat de condensatie verdwenen is.

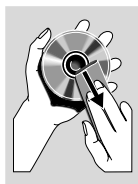

## Gehoorscherming

### Zet het volume niet te hard.

- Als u het volume van uw hoofdtelefoon te hard zet, kan dit uw gehoor beschadigen. Dit product kan geluiden produceren met een decibelbereik dat het gehoor kan beschadigen, zelfs als u minder dan een minuut aan het geluid wordt blootgesteld. Het hogere decibelbereik is bedoeld voor mensen die al slechter horen.
- Geluid kan misleidend zijn. Na verloop van tijd raken uw oren gewend aan hogere volumes. Als u dus gedurende langere tijd luistert, kan geluid dat u normaal in de oren klinkt, eigenlijk te luid en schadelijk voor uw gehoor zijn. Om u hiertegen te beschermen, dient u het volume op een veilig niveau te zetten voordat uw oren aan het geluid gewend raken en het vervolgens niet hoger te zetten.

### Een veilig geluidsniveau instellen:

- Zet de volumeregeling op een lage stand.
- Verhoog langzaam het volume totdat het aangenaam en duidelijk klinkt, zonder storingen.

### Gedurende langere tijd luisteren:

- Langdurige blootstelling aan geluid, zelfs op normale, 'veilige' niveaus, kan gehoorbeschadiging veroorzaken.
- Gebruik uw apparatuur met zorg en neem een pauze op zijn tijd.

### Volg de volgende richtlijnen bij het gebruik van uw hoofdtelefoon.

- Luister op redelijke volumes gedurende redelijke perioden.
- Let erop dat u niet het volume aanpast wanneer uw oren aan het geluid gewend raken.
- Zet het volume niet zo hoog dat u uw omgeving niet meer hoort.
- Wees voorzichtig en gebruik de hoofdtelefoon niet in mogelijk gevaarlijke situaties.
- Gebruik geen hoofdtelefoon tijdens het besturen van een motorvoertuig, fiets, skateboard enz. Dit levert mogelijk gevaren op in het verkeer en is in veel gebieden niet toegestaan.



Batterijen niet weggooien,  
maar inleveren als KCA.



# Aansluitingen

## Stap 1: De luidsprekers en de subwoofer plaatsen

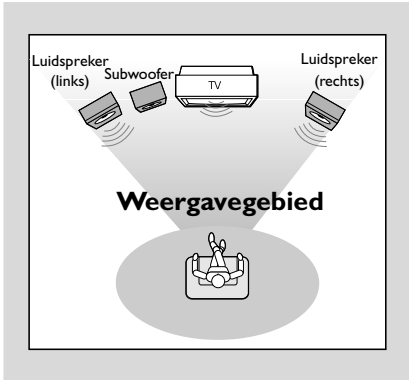

Voor het mooiste Surround Sound plaatst u de luidsprekers en subwoofer als volgt:

- Plaats de linker en rechter luidsprekers op gelijke afstand van de TV en in een hoek van ongeveer 45 graden ten opzichte van de luisterpositie.
- Plaats de subwoofer op de grond.

### Opmerkingen:

- Om magnetische storingen te voorkomen, dient u de luidsprekers en de subwoofer zo ver mogelijk van het apparaat, de TV of een andere stralingsbron te plaatsen.
- Zorg voor voldoende ventilatie rondom het DVD systeem.

### BELANGRIJK!

- Het plaatje met het type bevindt zich aan de onderkant van het toestel.

**Het systeem heeft een ingebouwde beveiliging tegen oververhitting. Daardoor kan het voorkomen dat het systeem onder extreme omstandigheden automatisch stand-by geschakeld wordt. Mocht dit zich voordoen, laat het systeem dan afkoelen voor u het opnieuw gebruikt (niet op alle modellen aanwezig).**

## Stap 2: De luidsprekers en subwoofer aansluiten

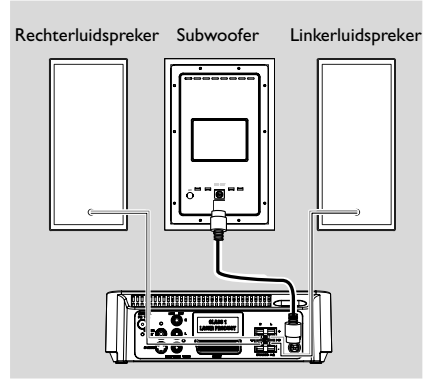

- Sluit de meegeleverde DIN-kabel aan op de DIN-aansluiting van de DVD-speler en de DIN-aansluiting van de subwoofer.
- Sluit de luidsprekerkabels aan op de aansluitklemmen **SPEAKERS**, de rechterluidspreker op "R" en de linkerluidspreker op "L", de gekleurde (gemarkeerde) draad op de "+" en de zwarte (ongemarkeerde) draad op de "-". Steek het afgestripte uiteinde van de luidsprekerkabel helemaal in de klem zoals aangegeven.

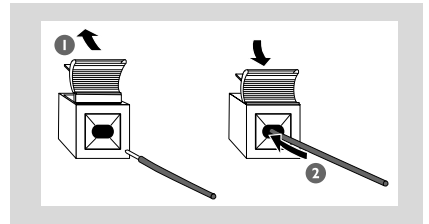

### Opmerkingen:

- Gebruik voor een optimale geluidskwaliteit de meegeleverde luidsprekers.
- Sluit niet meer dan één luidspreker aan op de +/- luidsprekeraansluitingen.
- Sluit geen luidsprekers aan met een impedantie die lager is dan van de meegeleverde luidsprekers. Zie de TECHNISCHE GEGEVENS in deze gebruikershandleiding voor nadere bijzonderheden.

## Stap 3: De TV aansluiten

### BELANGRIJK!

- U hoeft, afhankelijk van de mogelijkheden van uw TV, maar één videoaansluiting te kiezen uit de onderstaande opties.
- Met een S-Video-aansluiting bereikt u een betere beeldkwaliteit. Dit is alleen mogelijk als uw TV deze optie heeft.
- De DVD-speler rechtstreeks op uw TV aansluiten.

### De Video In-aansluiting (CVBS) gebruiken

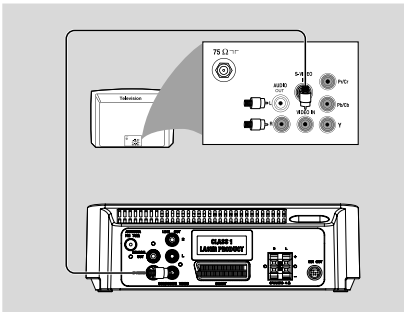

- Gebruik de composiet videokabel (geel – bijgeleverd) om de uitgang **COMPOSITE VIDEO** van het dvd-systeem aan te sluiten op de video-ingang (ook A/V In, Video In, Composite of Baseband genaamd) van de tv.
- Als u het geluid van deze DVD-speler via uw TV wilt horen, sluit u de **LINE OUT (L/R)**-aansluitingen van de DVD-speler met behulp van de meegeleverde audiokabels (wit/rood) aan op de overeenkomstige AUDIO IN-aansluitingen van de TV.

### De hoofdtelefoonaansluiting gebruiken

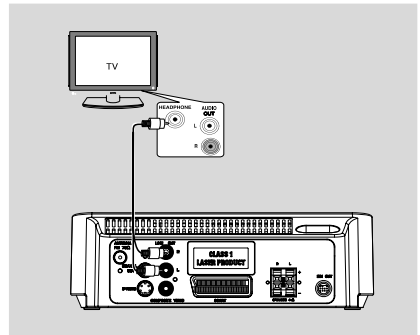

- Wilt u het geluid van TV-kanalen via dit systeem laten gaan, sluit dan de **AUX IN**-aansluiting (3,5 mm) met behulp van een cinch-kabel aan op de hoofdtelefoonaansluiting van de TV (met een 3,5mm-stereo-aansluitingstekker).  
**Of** sluit met behulp van een cinch-kabel (niet meegeleverd) de **AUX IN**-aansluiting (3,5 mm) aan op de AUDIO IN-aansluiting van de TV.

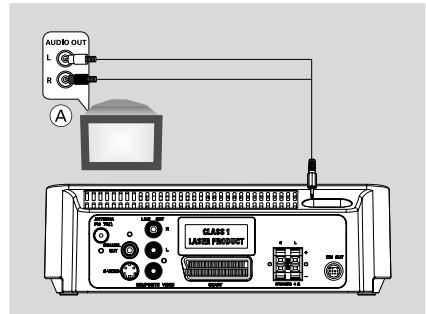

Druk voordat u begint op **AUX** op de afstandsbediening om "AUX" te selecteren en de invoerbron te activeren.

# Aansluitingen

## Gebruik van de SCART-aansluiting

- Gebruik een SCART-kabel (zwart) om de SCART-ingang (**SCART**) van de DVD-speler aan te sluiten op de corresponderende SCART-ingang op de TV.

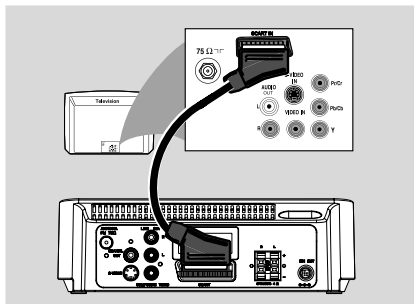

## De S-Video In-aansluiting gebruiken

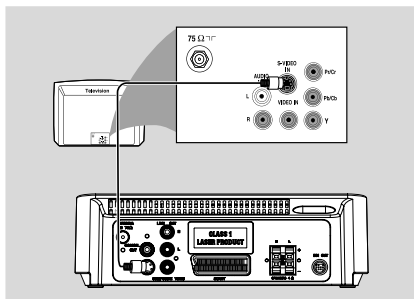

- Gebruik een S-Video-kabel (niet meegeleverd) om de **S-VIDEO**-aansluiting van DVD systeem aan te sluiten op de S-Video-ingang (of de met Y/C of S-VHS gemarkeerde ingang) van de TV.
- Als u het geluid van deze DVD-speler via uw TV wilt horen, sluit u de **LINE OUT (L/R)**-aansluitingen van de DVD-speler met behulp van de meegeleverde audiokabels (wit/rood) aan op de overeenkomstige AUDIO IN-aansluitingen van de TV.

## Gebruik van aparte RF-modulator

### BELANGRIJK!

– Als uw TV slechts één Antenne In-ingang (ook 75 ohm of RF In genaamd) heeft, dan zult u gebruiken moeten maken van een RF-modulator om DVD's op uw TV te kunnen afspelen. Raadpleeg uw electronica-leverancier of neem contact op met Philips voor beschikbaarheid en gebruik van een RF-modulator.

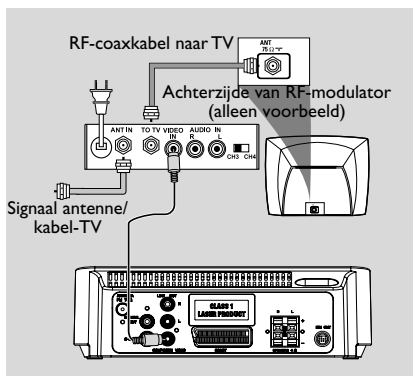

- Gebruik de composiet videokabel (geel) om de uitgang **COMPOSITE VIDEO** van de DVD-speler aan te sluiten op de video-ingang van de RF-modulator.
- Gebruik een RF-coaxkabel (niet bijgeleverd) om de RF-modulator aan te sluiten op de RF-connector van uw TV.

## Stap 4: De FM-antenne aansluiten

- Sluit de meegeleverde FM-raamantenne op de **FM**-ingang (75  $\Omega$ ). Rol de FM-antenne uit en bevestig deze aan de muur.

## Stap 5: Aansluiten van het netsnoer

### BELANGRIJK!

- Het toestel altijd uitzetten voordat aansluitingen worden gemaakt of gewijzigd.

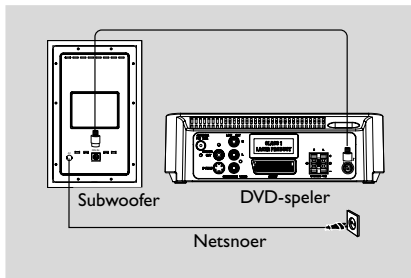

- Sluit de stekker op het stopcontact aan nadat alle kabels op de juiste manier zijn aangesloten.

## Stap 6: Een videorecorder of een kabel-/satellietdoos aansluiten

### De videorecorder gebruiken voor het opnemen van DVD's

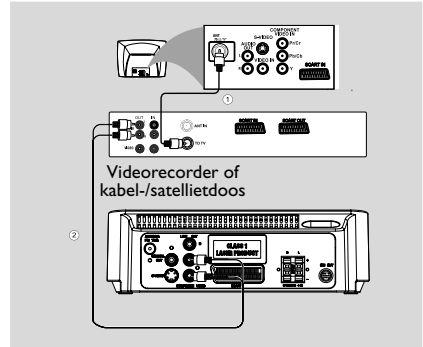

Sommige DVD's zijn beveiligd tegen kopiëren. U kunt geen beveiligde discs opnemen of kopiëren met de videorecorder.

- 1 Sluit de **COMPOSITE VIDEO**-aansluiting van het systeem aan op de VIDEO IN-aansluitingen van de videorecorder.
- 2 Sluit de **LINE OUT (L/R)**-aansluitingen van het systeem aan op de AUDIO IN-aansluitingen van de videorecorder. Op deze manier maakt u analogo stereogeluid mogelijk (tweekanaals, rechts en links).

# Aansluitingen

## Stap 7: Digitale audioapparatuur aansluiten

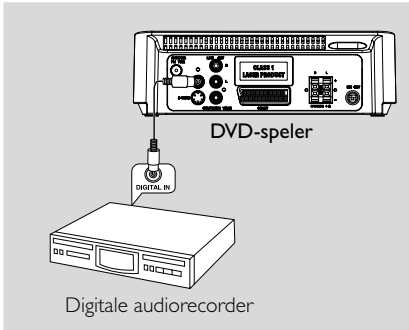

### Opnemen (digitaal)

Sluit de uitgang COAXIAL OUT van het dvd-systeem aan op de ingang DIGITAL IN van een digitaal opnameapparaat (bijvoorbeeld compatibel met DTS – Digital Theatre Systems, met een Dolby Digital-decoder).

Stel, voor u begint met bedienen, de COAXIAL OUTPUT zo in dat deze overeenkomt met de audioaansluiting.

## Stap 8: Een draagbare audiospeler aansluiten

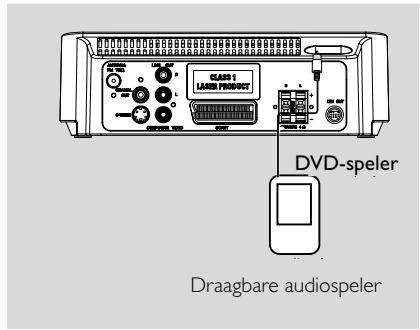

### Draagbare audiospeler (MP3)

Sluit de AUX-aansluiting van het systeem aan op de HEADPHONE-aansluiting (diameter van 3,5 mm) van een draagbare audiospeler.

Druk voordat u begint op **AUX** op de afstandsbediening om "AUX" te selecteren en de invoerbron te activeren. U hoort de muziek via de luidsprekers.

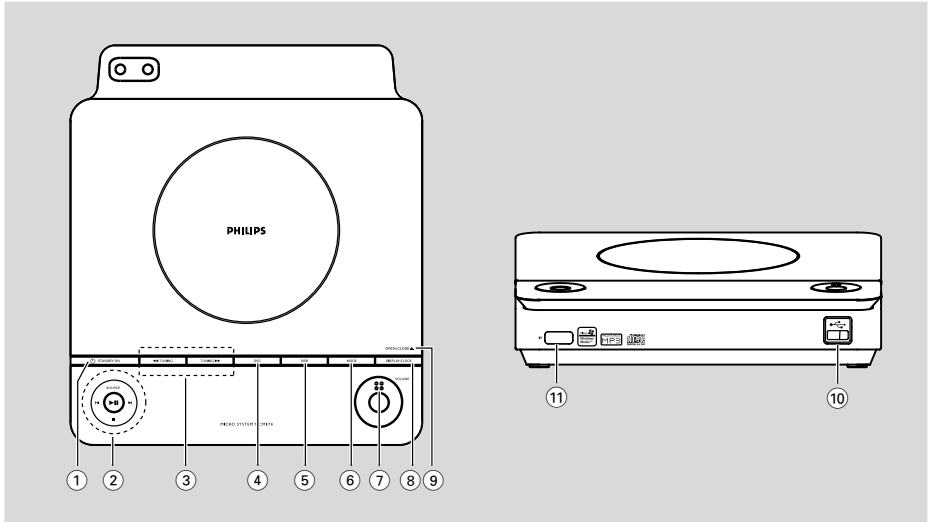

## Bedieningselementen op het systeem

### ① **STANDBY ON (⏻)**

- het systeem inschakelen of instellen op de Eco-stand/normale wachtstand.

### ② **SOURCE**

- selecteert onderstaande geluidsbronnen: DISC/USB/FM/AUX.
- Hiermee schakelt u het systeem in.

▶▶ ..... begint of onderbreekt diskweergave.

■ ..... stopt diskweergave of wist een programma.

◀▶

Disk ..... verspringt naar vorige/volgende hoofdstuk/titel/track.

Radio ..... gaat naar voorkeuzender in voorwaartse richting als de tuner ingeschakeld is.

klok/timer ..... hiermee past u de minuten aan voor de klok-/timerfunctie

### ③ **TUNING ◀◀ / ▶▶**

Radio ..... Hiermee stemt u af op een radiozender

Disk ..... Hiermee kunt u snel vooruit- en achteruit zoeken op een disc.

klok/timer ..... hiermee past u het uur aan voor de klok-/timerfunctie

### ④ **DSC** (Digital Sound Control)

- Hiermee kunt u kiezen uit verschillende vooraf ingestelde equalizerinstellingen.

### ⑤ **DBB** (Dynamic Bass Boost)

- Hiermee kunt u bass-versterking in- of uitschakelen.

### ⑥ **MODE**

- hiermee kunt u verschillende herhalingsmodi of de modus voor op willekeurige volgorde afspelen selecteren. (bij VCD's met PBC-functie dient PBC uitgeschakeld te worden).

### ⑦ **VOLUME**

- verhogen/verlagen van het volume.

### ⑧ **DISPLAY/CLOCK**

Disk ..... Hiermee geeft de huidige status en/of informatie over de disc weer:

klok ..... instellen van systeemklok.

### ⑨ **OPEN/CLOSE**

- opent of sluit de diskclader.

### ⑩ **USB poort**

- aansluiting voor een externe USB harde schijf.

### ⑪ **IR SENSOR**

- de afstandsbediening op deze infrarode sensor richten.

# Overzicht van functies

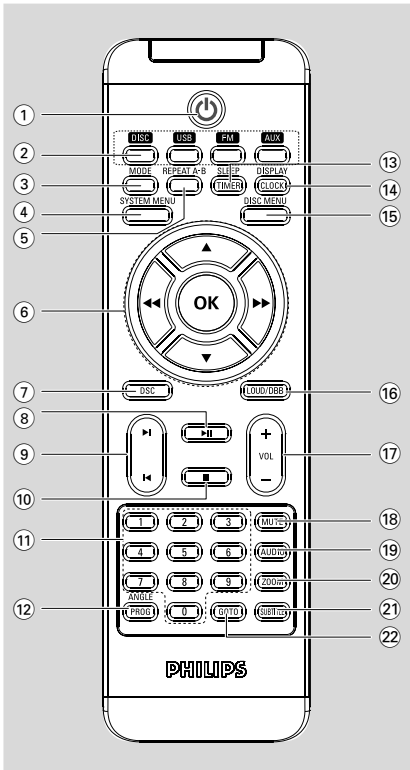

## Afstandsbediening

- ① **⏻**
  - het systeem inschakelen of instellen op de Eco-stand/normale wachtstand.
- ② **Bronknoppen**
  - selecteert onderstaande geluidsbronnen: DISC/USB/FM/AUX.
  - Hiermee schakelt u het systeem in.
- ③ **MODE**
  - hiermee kunt u verschillende herhalingsmodi of de modus voor op willekeurige volgorde afspelen selecteren. (bij VCD's met PBC-functie dient PBC uitgeschakeld te worden).
- ④ **SYSTEM MENU**
  - het systeemmenu openen of sluiten.
- ⑤ **REPEAT A-B**
  - Hiermee herhaalt u een specifiek gedeelte van een hoofdstuk of nummer.

- ⑥ **OK**
  - bevestigt een instelling.  
▼ / ▲ / ◀◀ / ▶▶
  - selecteert een item in het menu.
  - verplaatst een uitvergroete afbeelding omlaag/omhoog/recht/links.  
◀◀ / ▶▶
  - Radio ..... Hiermee stemt u af op een radiozender
  - Disk ..... Hiermee kunt u snel vooruit- en achteruit zoeken op een disc.
  - klok/timer ..... hiermee past u het uur aan voor de klok-/timerfunctie
- ⑦ **DSC (Digital Sound Control)**
  - Hiermee kunt u kiezen uit verschillende vooraf ingestelde equalizerinstellingen.
- ⑧ **▶▶**
  - begint of onderbreekt diskweergave.
- ⑨ **◀◀ / ▶▶**
  - Disk ..... verspringt naar vorige/volgende hoofdstuk/titel/track.
  - Radio ..... gaat naar voorkeurzender in voorwaartse richting als de tuner ingeschakeld is.
  - klok/timer ..... hiermee past u de minuten aan voor de klok-/timerfunctie
- ⑩ **■**
  - stopt diskweergave of wist een programma.
- ⑪ **Numerieke toetsen (0-9)**
  - invoeren van een Nummer/titel/ hoofdstuknummer van een disk.
- ⑫ **ANGLE/PROG**
  - Picture-cd ..... om, tijdens het afspelen van een Picture-cd, een andere diashow te kiezen.
  - DVD ..... Camerahoek kiezen
  - Radio ..... programmeer uw favoriete radiozenders.
  - Radio. .... houd de knop ingedrukt om het automatisch instellen van voorkeurstations te starten.
  - Disk/USB ..... hiermee programmeert u uw favoriete tracks.
- ⑬ **SLEEP/TIMER**
  - Hiermee activeert/deactiveert of selecteert u de sleeptimer.
  - Hiermee activeert/deactiveert de wektimer of stelt u de wektijd in.



## 14 DISPLAY/CLOCK

- Disk ..... Hiermee geeft de huidige status en/of informatie over de disc weer.
- klok ..... instellen van systeemklok.

## 15 DISC MENU

- DVD, menu diskinhoud openen of sluiten.
- Bij VCD's/SVCD's schakelt u hiermee tussen PBC ON (PCB AAN) of PCB OFF (PCB UIT).

## 16 LOUD/DBB

- Schakelt de automatische luidheidsaanpassing aan of uit.
- om de lage tonen te versterken.

## 17 VOL +/-

- het volume verhogen/verlagen.

## 18 MUTE

- het geluid inschakelen of uitschakelen.

## 19 AUDIO

### VCD

- Hiermee stelt u de geluidsmodus in: stereo, mono links, mono rechts of mix-mono.

### DVD

- selecteert audiotaal.

## 20 ZOOM

- Hiermee zoomt u het beeld in of uit.

## 21 SUBTITLE

- selecteert de taal van de ondertitels.

## 22 GOTO

- Disc: Zoekt een schijf af aan hoge snelheid door een tijd, titel, hoofdstuk of nummer in te voeren.

### **Opmerkingen voor de afstandsbediening:**

- **Kies eerst het apparaat dat u wilt bedienen door op de bijbehorende bronkeuzetoets op de afstandsbediening te drukken (bijvoorbeeld DISC, TUNER, enzovoort).**
- **Kies vervolgens de gewenste functie ( ►, ◀, ▶/ enzovoort).**

## Stap 1: A afstandsbediening

### BELANGRIJK!

- Verwijder voordat u de afstandsbediening gebruikt het plastic beschermlijpje, zoals getoond in de onderstaande afbeelding.
- Als de afstandsbediening niet correct werkt of het bedieningsbereik beperkt is, vervangt u de batterij door een nieuwe batterij (CR2025).

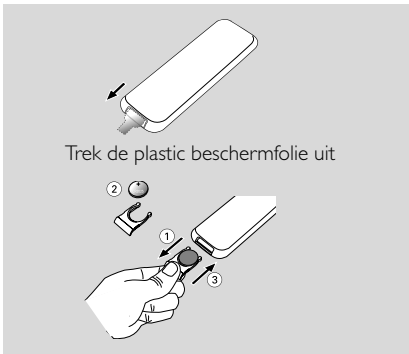

- 1 Druk op de batterijlade om deze te openen.
- 2 Plaats een nieuwe batterij, met de polen aan de juiste zijde.
- 3 Druk de batterijlade op zijn plaats om deze te sluiten.

### De afstandsbediening gebruiken om de speler te bedienen

- 1 Richt de afstandsbediening op de infrarode (IR) sensor aan de voorkant van het toestel.
- 2 Kies de bron die u wilt bedienen door op één van de bronkeuzetoetsen op de afstandsbediening te drukken.
- 1 Kies vervolgens de gewenste functie (bijvoorbeeld ►, ◀ of ►).

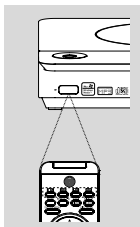

### OPGELET!

- Verwijder de batterijen als deze leeg zijn of als de afstandsbediening voor langere tijd niet wordt gebruikt.
- Batterijen bevatten chemische stoffen en moeten niet met het gewone huisvuil worden meegegeven.

## Stap 2: Instellen van de TV

### BELANGRIJK!

**Controleer of alle noodzakelijke aansluitingen gemaakt zijn. (Zie "De TV aansluiten")**

- 1 Schakel het DVD-systeem in en selecteer de DISC bron. (Zie "Het systeem aan/uitschakelen".)
- 2 Schakel de TV in en stem af op het juiste videokanaal. De blauwe Philips DVD achtergrond moet op de TV zien zijn.  
→ Deze kanalen bevinden zich normaal tussen het hoogste en laagste kanaal, en kunnen de naam FRONT, A/V IN, of VIDEO hebben. Zie de gebruiksaanwijzing van de TV voor nadere bijzonderheden.  
→ U kunt ook naar kanaal 1 op uw TV gaan, en herhaaldelijk op "Volgend kanaal" drukken totdat u het videokanaal ziet.  
→ Het is ook mogelijk dat de afstandsbediening van uw TV over een toets of schakelaar beschikt waarmee uw verschillende videokanalen kunt selecteren.  
→ Schakel de TV naar kanaal 3 of 4 als u gebruik maakt van een RF-modulator.

### Het kleursysteem dat overeenkomt met uw TV selecteren

Deze DVD-speler is compatibel met zowel NTSC als PAL. Als u een DVD op deze speler wilt afspelen, dienen het kleursysteem van de DVD, de TV en de DVD-speler overeen te komen.

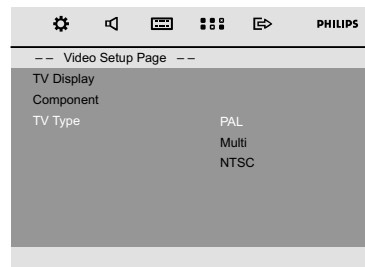

- 1 Druk in de discmodus op **SYSTEM MENU**.
- 2 Gebruik ◀ / ▶ / ▼ / ▲ op de afstandsbediening om in het menu te navigeren.  
→ Ga naar "Video Setup Page" en druk op ▼.  
→ Ga naar "TV TYPE" en druk op ▶.

## **PAL**

– selecteer deze optie als uw TV gebruikmaakt van het PAL-systeem. Het videosignaal van een NTSC-disc wordt naar het PAL-formaat omgeschakeld.

## **NTSC**

– selecteer deze optie als uw TV gebruikmaakt van het NTSC-systeem. Het videosignaal van een PAL-disc wordt naar een NTSC-formaat omgeschakeld.

## **MULTI**

– selecteer deze optie als de aangesloten TV zowel voor het NTSC- als het PAL-kleursysteem (multisysteem) geschikt is. Het uitgangssignaal stemt automatisch overeen met het type videosignaal van de disc.

- 3 Selecteer een item en druk op **OK**.  
→ Mogelijk worden er op het scherm berichten weergegeven om verdere instellingen vast te leggen. Volg de instructies op het scherm om de instelling al dan niet vast te leggen.

### **Om het menu te verlaten**

- Nogmaals op **SYSTEM MENU** drukken.

## **Component**

Stelt het video-uitgangskanaal in overeenkomstig uw videoaansluiting.

- 1 Druk, terwijl de diskspeler gekozen is, op **SYSTEM MENU**.
- 2 Gebruik **◀ / ▶ / ▼ / ▲** op de afstandsbediening om in het menu te navigeren.  
→ Ga naar "Video Setup Page" en druk op **▼**.  
→ Ga naar "Component" en druk op **▶▶**.

## **S-VIDEO**

– Selecteer S-VIDEO als u de S-VIDEO-uitgang hebt aangesloten op de S-VIDEO-aansluiting van de TV.

## **SCART**

– Selecteer SCART als u de SCART-uitgang hebt aangesloten op de SCART-aansluiting van de TV.

- 3 Selecteer een item en druk op **OK**.

### **Om het menu te verlaten**

- Nogmaals op **SYSTEM MENU** drukken.

## **Stap 3: Instellen van de voorkeurtal**

U kunt de taal naar voorkeur instellen. Dit DVD-systeem schakelt automatisch naar de geselecteerde taal wanneer u een disk laadt. Als de geselecteerde taal niet beschikbaar is op de disk, wordt de standaard instelling gebruikt. De geselecteerde taal voor het schermmenu blijft echter hetzelfde.

### **Instellen van de OSD-taal**

- 1 Druk, terwijl de diskspeler gekozen is, op **SYSTEM MENU**
- 2 Gebruik **◀ / ▶ / ▼ / ▲** op de afstandsbediening om in het menu te navigeren.  
→ Ga naar "General Setup Page" en druk op **▼**.  
→ Ga naar "OSD Lang" en druk op **▶▶**.
- 3 Druk op **▼ / ▲** om een taal te selecteren en druk vervolgens op **OK**.

### **Om het menu te verlaten**

- Nogmaals op **SYSTEM MENU** drukken.

### **Instellen van taal voor Audio, Ondertitels, en Diskmenu**

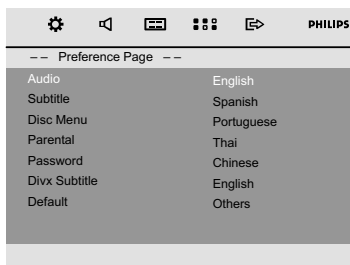

- 1 In de discmodus stopt u het afspelen en drukt u op **SYSTEM MENU**
- 2 Gebruik **◀ / ▶ / ▼ / ▲** op de afstandsbediening om in het menu te navigeren.  
→ Ga naar "Preference Page" en druk op **▼**.  
→ Ga naar een van de volgende opties en druk op **▶▶**.  
– "AUDIO" (AUDIO) (gesproken taal van de disk)  
– "SUBTITLE" (ONDERTITELING) (ondertitels van disk)  
– "DISC MENU" (DISKMENU) (diskmenu)
- 3 Druk op **◀ / ▶** om een taal te selecteren en druk vervolgens op **OK**.

### **Om het menu te verlaten**

- Nogmaals op **SYSTEM MENU** drukken.



## BELANGRIJK!

- Voordat u het systeem kunt bedienen, dient u eerst de aansluitingsprocedures te voltooien.
- Als het systeem stand-by staat, wordt nog steeds stroom verbruikt. Haal de stekker van het netsnoer uit het stopcontact als u de netvoeding helemaal uit wilt schakelen.



## Het systeem aan/uitschakelen

- Druk in de stand-bymodus/energiebesparende stand-bymodus op **STANDBY-ON**  of **SOURCE** op het apparaat of op **DISC, USB, FM** of **AUX** op de afstandsbediening om het systeem in te schakelen.  
→ Het systeem schakelt naar de geselecteerde of laatst geselecteerde bron.

## Het systeem in de stand-bymodus zetten

- Als het systeem is ingeschakeld, drukt u kort op **STANDBY-ON**  (  op de afstandsbediening).  
→ De kloktijd wordt weergegeven. Of "----" wordt weergegeven als de kloktijd niet is ingesteld.

## Het systeem in de wachtstand zetten

- Als het systeem is ingeschakeld, houdt u **STANDBY-ON**  (  op de afstandsbediening) ingedrukt.  
→ "ECO POWER" verschijnt kort in het display.  
→ Het energiebesparingslampje  op het voorpaneel licht op.  
→ Het LCD-scherm wordt uitgeschakeld.





### Opmerking:

- Door  op de afstandsbediening (of op het apparaat) ingedrukt te houden, kunt u schakelen tussen de energiebesparende stand-bymodus en de normale stand-bymodus.

## Stroombesparende automatische wachtstand

Om stroom te besparen schakelt het toestel automatisch naar de wachtstand als 15 seconden na het afspelen van een CD geen toetsen ingedrukt worden.

## Volumeregelaar

Draai **VOLUME** naar rechts of links (of druk op **VOL +/-** op de afstandsbediening) om het geluidsvolume te verhogen of te verlagen.  
→ Op het scherm wordt kort " VOL" en een volumebereik van " t/m " weergegeven (" IN" of "") wordt weergegeven wanneer het volume wordt ingesteld op het laagste of hoogste niveau).

## Het geluid tijdelijk uitschakelen

- Druk op **MUTE** op de afstandsbediening.  
→ Het afspelen gaat verder maar zonder geluid en in het display verschijnt " MUTE".
- Om geluidsweggeve weer in te schakelen:
  - nogmaals op **MUTE** drukken
  - de volumeregelaar bijstellen
  - een andere bron selecteren.

## Klankeffecten

### DBB (Dynamic Bass Boost)

DBB versterkt de lage tonen.

- Druk op **LOUD/DBB** op de afstandsbediening om de DBB functie in/uit te schakelen.  
→ Als DBB ingeschakeld is dan wordt "DBB" weergegeven.

### Opmerking:

- Sommige disks zijn met een grote dynamiek opgenomen, waardoor bij hoog volume geluidsvorming kan optreden. Als dit zich voordoet, DBB uitschakelen of het volume verlagen.

### DSC (Digital Sound Control)

De DSC-functie biedt verschillende voorgeprogrammeerde equalizer-instellingen voor een bepaald type klank.

- Druk herhaaldelijk op **DSC** om te kiezen uit: CLASSIC (default), ROCK, JAZZ, POP.

### LOUDNESS

De LOUDNESS functie laat het systeem toe om automatisch de hoge tonen en het basgeluid te verhogen bij een laag volume (hoe hoger het volume, hoe lager de toename van hoge tonen en bas).

- Houd **LOUD/DBB** op de afstandsbediening ingedrukt om LOUDNESS (Luidheid) in of uit te schakelen.  
→ Het  icoon verschijnt/verdwijnt nadat deze functie is ingeschakeld/uitgeschakeld.

## BELANGRIJK!

- **Afhankelijk van de DVD of VIDEO CD kunnen sommige functies beperkt zijn of ontbreken.**
- **De disklade niet aandrukken en geen andere voorwerpen in de disklade plaatsen. Dit om schade aan de disklade te voorkomen.**
- **Als bij het indrukken van een toets het "onbeschikbaar" icoontje op de TV verschijnt, dan is de functie op de disk of op dat moment niet beschikbaar.**

## Afspielbare diskformaten

Met deze DVD-speler kunnen de onderstaande disks afgespeeld worden:

- Digital Video Discs (DVDs)
- Video CDs (VCDs)
- Super-Video CDs (SVCDs)
- Gefinaliseerde opneembare DVD's (DVD+R)
- Digital Video Discs + Rewritable (DVD+RW)
- Compact Discs (CDs)
- MP3-disks, Picture-files (Kodak, JPEG) op cd-r(w)
- UDF/ISO 9660-formaat
- JPEG-resolutie van max. 3073 x 2048
- Ondersteunde bemonsteringsfrequenties : 32 kHz, 44.1 kHz, 48 kHz
- Ondersteunde bitsnelheden: 32 tot 256 kbps, variabele bitsnelheden (gemiddeld 128 kbps)
- DivX-bestanden op CD-R(W)/DVD+R(W):
  - DivX 3/4/5



## Regiocodes

De dvd's moeten de regio-code voor alle regio's (**ALL**) hebben of voor **Region 2** wilt u ze op dit dvd-microsysteem kunnen afspelen. Disks met codes voor andere regio's kunnen niet afgespeeld worden.



### Opmerking:

- *Als een disk niet afgespeeld kan worden, verwijder de disk en probeer een andere. Onjuist geformateerde disks kunnen niet op dit DVD-systeem afgespeeld worden.*

# Bediening van de diskspeler

## Afspelen van disks

- 1 Controleer bij DVD's en VCD's of het systeem goed op uw TV is aangesloten en de TV is ingeschakeld en ingesteld op het video-ingangskanaal. (Zie "Instellen van de TV").
- 2 Druk één of meerdere malen op **SOURCE** op het systeem om de DVD-modus te selecteren (of op **DISC** op de afstandsbediening).  
→ De blauwe Philips DVD achtergrond verschijnt op de TV.
- 3 Duw op **OPEN/CLOSE** aan de bovenkant van het systeem om de disclade te openen.
- 4 Plaats een disc met de bedrukte zijde naar boven and sluit de disclade.
- 5 Weergave begint automatische (afhankelijk van het disktype).  
→ Als een diskmenu op de TV verschijnt, zie "**Gebruik van het diskmenu**".  
→ Als de disc met een kinderslot is vergrendeld, moet u een zescijferig wachtwoord invoeren. (Zie "Het wachtwoord wijzigen").

## Om het afspelen te onderbreken

- Druk op ► II.  
→ "PAUSE" wordt op het tv-scherm weergegeven.
- Druk nogmaals op ► II om verder te gaan met afspelen.

## Om het afspelen te beëindigen

- Druk op ■.

## Gebruik van diskmenu

- 1 Druk op **DISC MENU** op de afstandsbediening.  
→ Als de huidige titel een menu heeft dan verschijnt dat menu op het scherm. Zo niet, dan wordt het diskmenu weergegeven.
- 2 Gebruik de toetsen ◀◀ / ▶▶ / ▼ / ▲ om de gewenste titel of het gewenste hoofdstuk te kiezen, gevolgd door ► II of **OK**.  
→ Het afspelen begint vanaf de geselecteerde titel of het geselecteerde hoofdstuk.
- 3 Druk op de afstandsbediening op **DISC MENU** om naar het discmenu van de disc te gaan.

### Handige tips:

- Als er geen titelmenu of hoofdmenu op de DVD-disc is opgenomen, drukt u op deze knop om alles vanaf het eerste nummer opnieuw af te spelen.

## Playback Control (PBC) (enkel bij vcd's)

Bij afspelen met de PBC-functie, kunt u video-cd's interactief afspelen met behulp van het menu in het display.

- Druk op **DISC MENU** om tussen PBC ON (PBC aan) en PBC OFF (PBC uit) te schakelen.

## Wanneer u een disk afspeelt met de PBC-functie

- Als "PBC OFF" gekozen is dan begint het systeem automatisch af te spelen.
- Als "PBC ON" gekozen is dan verschijnt het PBC-menu (indien beschikbaar) op het tv-scherm. Gebruik de **cijfertoetsen (0-9)** om uw keuze in te toetsen.

### Handige tips:

- Deze functie is niet beschikbaar bij DVD/CD/MP3/DivX-discs.

## Afspelen hervatten

- Druk tijdens het afspelen eenmaal op ■ om het afspelen in de hervattingsmodus te stoppen. Druk vervolgens op ► II om het afspelen te starten vanaf het punt waar u de disc hebt stilgezet.

## De hervattingsmodus annuleren

- Druk als de speler stilstaat nogmaals op ■ om het afspelen helemaal te stoppen. U kunt ook de disclade openen of het systeem in de stand-bymodus zetten.

## Selecteren en zoeken

### Sélection d'une plage/ d'un chapitre

### DVD/VCD/CD/MP3:

- Druk tijdens het afspelen kort op ◀ / ▶ om de vorige of volgende track of het vorige of volgende hoofdstuk te selecteren. Of:  
Gebruik het numeriek toetsenblok (0-9) op de afstandsbediening om direct een tracknummer in te voeren.  
→ Nadat u een track hebt geselecteerd, zal het afspelen automatisch vanaf het begin van de geselecteerde track starten.

## Opmerking:

- Sommige VCD's bevatten één track, dus hierbij worden geselecteerde of opgegeven tracks genegeerd.
- Als de speler is ingesteld om een hoofdstuk (track) te herhalen, drukt u op deze knop om hetzelfde hoofdstuk (track) vanaf het begin af te spelen.

## Snel vooruit/achteruit zoeken

### DVD/VCD/DivX/WMA/MP3:

- 1 Druk tijdens het afspelen herhaaldelijk op ◀◀ / ▶▶ om snel vooruit zoeken of snel achteruit zoeken te selecteren.
- 2 Druk op ▶|| om weer normaal af te spelen. Of druk herhaaldelijk op ◀◀ / ▶▶ totdat "▶" op het TV-scherm wordt weergegeven.

## Opmerking:

- Snel vooruit/achteruit zoeken is alleen beschikbaar binnen dezelfde track.

## Langzaam vooruit/achteruit zoeken

### DVD/VCD:

- 1 Druk tijdens het afspelen herhaaldelijk op ▲ / ▼ om langzaam vooruit zoeken of langzaam achteruit zoeken te selecteren.
- 2 Druk op ▶|| om weer normaal af te spelen. Of druk herhaaldelijk op ▲ / ▼ totdat "PLAY" op het TV-scherm wordt weergegeven.

## Opmerking:

- Langzaam achteruit zoeken is niet beschikbaar bij VCD's en DivX-discs.

## Verschillende afspeelmodi:

### REPEAT, SHUFFLE and REPEAT A-B REPEAT

#### REPEAT (herhalen)

### DVDs/VCD/CD/MP3

- Druk tijdens het afspelen herhaaldelijk op **MODE** op het systeem om de gewenste herhaalmodi te selecteren.  
→ Bij VCD's met de PBC-functie dient PBC eerst uitgeschakeld te worden.

### VDs

**CHAPTER REPEAT:** herhaalt het huidige hoofdstuk.

**TITLE REPEAT:** herhaalt de huidige titel.

**REPEAT ALL:** speelt alle inhoud herhaaldelijk af.

**SHUFFLE:** willekeurig afspelen.

**REPEAT OFF:** schakelt de herhaalmodus uit.

### For VCDs/SVCDs/CDs

**REPEAT TRACK:** herhaalt de huidige track.

**REPEAT ALL:** speelt alle tracks herhaaldelijk af.

**SHUFFLE:** willekeurig afspelen.

**REPEAT OFF:** schakelt de herhaalmodus uit.

### MP3/WMA/JPEB/DivX

**REPEAT ONE:** herhaalt de huidige track.

**REPEAT ALL:** speelt alle tracks herhaaldelijk af.

**SHUFFLE:** willekeurig afspelen.

**REPEAT OFF:** schakelt de herhaalmodus uit.

- Als u weer met normaal geluid wilt afspelen, drukt u herhaaldelijk op **MODE** totdat er niet langer verschillende afspeelmodi worden weergegeven.

### In de modus voor willekeurig afspelen:

- Druk op ▶ om tijdens het afspelen in willekeurige volgorde een andere track te selecteren.
- Druk op ■ om het afspelen in willekeurige volgorde te stoppen.

### Afspelen in willekeurige volgorde annuleren:

- Druk herhaaldelijk op **MODE** om de herhalingsfunctie of de modus voor willekeurig afspelen te annuleren.

### Handige tips:

- In de modi Tuner en AUX werkt deze knop niet.
- Als de disclade is geopend, wordt de herhalingsfunctie of de modus voor willekeurig afspelen automatisch geannuleerd.

## Répétition A-B

U kunt een bepaald fragment binnen een hoofdstuk/ nummer herhalen.

- 1 Druk op **REPEAT A-B** bij het begin van het gewenste fragment.
- 2 Druk nogmaals op **REPEAT A-B** aan het einde van het gewenste fragment.  
→ Het fragment wordt nu keer op keer herhaald.
- 3 Om op de normale manier verder te gaan met afspelen, drukt u nogmaals op **REPEAT A-B**.

### Handige tip:

- De punten A en B van het fragment kunnen enkel

# Bediening van de diskspeler

## Favoriete hoofdstukken of tracks programmeren

U kunt de inhoud van de disc in de door u gewenste volgorde afspelen.

### DVD/VCD/SVCD/CD/CDG

- 1 Druk op **PROG** op de afstandsbediening.

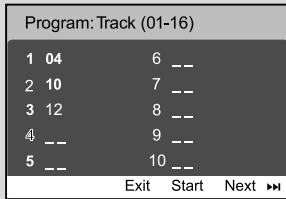

- 2 Gebruik het numerieke **toetsenblok (0-9)** om de tracks of hoofdstukken in de door u gewenste volgorde in te voeren. (U dient twee cijfers in te voeren, bijvoorbeeld 06).  
→ Als u meer dan 10 tracks wilt programmeren, selecteert u {NEXT} (Volgende) op het scherm en drukt op **OK** (of ►| op de afstandsbediening) om toegang te krijgen tot de volgende programmeringspagina.  
→ Om een track of hoofdstuk uit het programmeringsmenu te verwijderen, selecteert u de track of het hoofdstuk en drukt op **OK**.
- 3 Selecteer {Start} om het programma af te spelen.
- 4 Druk eenmaal op ■ om het afspelen te stoppen.
- 5 Druk tweemaal op ■ om de programmamodus af te sluiten.

### MP3/WMA/JPEG

- 1 Druk op ▼ / ▲ om in het discmenu een track of afbeelding te selecteren. Druk vervolgens op **PROG** om een track of afbeelding aan de afspeellijst toe te voegen.  
→ "Toevoegen aan afspeellijst" wordt in het discmenu weergegeven.
- 2 Druk driemaal op **DISC MENU** om het menu voor het programmeren van een afspeellijst weer te geven.
- 3 Druk op ▼ / ▲ om in het discmenu een track/foto te selecteren. Druk vervolgens op **PROG** om een track/foto aan de afspeellijst toe te voegen.
- 4 Druk op ▼ / ▲ om een track of afbeelding te selecteren en drukt op **OK** om het afspelen te starten.  
→ U kunt een track of afbeelding selecteren en vervolgens op **PROG** drukken om deze uit de afspeellijst te verwijderen.

- 5 Druk op **STOP** om het geprogrammeerde afspelen te stoppen.
- 6 Druk op **DISC MENU** om terug te keren naar het discmenu.

### Handige tips:

- Er kunnen bij DVD's/VCD's/SVCD's/CD's/CDG's maximaal 20 tracks worden opgeslagen.
- Er kunnen bij MP3's/WMA's/JPEG's maximaal 100 tracks worden opgeslagen.

## Scherminformatie

Druk in de discmodus herhaaldelijk op **DISPLAY/CLOCK** om de volgende scherminformatie te selecteren:

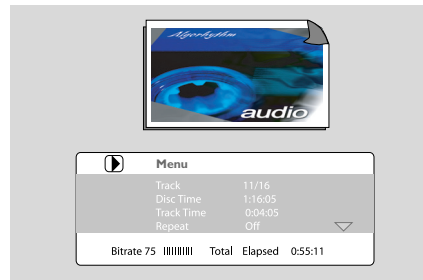

## Naar een andere titel/ander hoofdstuk gaan

Sommige disks hebben meer dan één titel of hoofdstuk. Als op de disk een titelmenu of hoofdstukmenu opgenomen is dan kunt u het afspelen starten vanaf een gekozen onderdeel.

- 1 Druk op **DISPLAY/CLOCK** als u informatie over de titel of het hoofdstuk wilt weergeven.
- 2 Gebruik ▼ / ▲ om een item te markeren en drukt op **OK**.
- 3 Gebruik het numerieke toetsenblok (0-9) om het gewenste titel- of hoofdstuknummer te selecteren.
- 4 Druk op **DISPLAY/CLOCK** om het menu voor discinformatie af te sluiten.

### Handige tips:

- Het kan zijn dat het kiezen van een titel of hoofdstuk bij bepaalde disks niet mogelijk is.

## Vanuit een andere hoek kijken

Wanneer de DVD-disc vanuit meerdere camera hoeken is opgenomen, kunt u met deze functie het beeld vanuit verschillende hoeken bekijken. Het selecteren van hoeken wordt bepaald door het discformaat.



- 1 Druk op **DISPLAY/CLOCK** om het menu voor discinformatie af te sluiten.
- 2 Druk op **▼ / ▲** om Angle (Hoek) te markeren en druk op **OK**.
- 3 Gebruik het numerieke toetsenblok (0-9) om de gewenste hoek te selecteren.
- Of druk direct op **ANGLE** als u vanuit verschillende camerahoeken wilt kijken.

## ZOOM

Met de zoomfunctie kunt u de video of JPEG-afbeelding tijdens het afspelen vergroten.

### DVDs/VCDs

- Druk herhaaldelijk op **ZOOM** om het zoomniveau te wijzigen.  
2X -->3X -->4X -->1/2X-->1/3X--> 1/4X

### JPEG

- Druk herhaaldelijk op **ZOOM** om het zoomniveau te wijzigen.  
100% -->125%-->150%-->200%-->75%-->50%
- Druk op de knoppen **◀ / ▶ / ▲ / ▼** om door de vergrote afbeeldingen te schuiven.
- Druk herhaaldelijk op **ZOOM** om de zoommodus af te sluiten.

## AUDIO

### DVDs

- Druk op de afstandsbediening herhaaldelijk op **AUDIO** om de gewenste audiotaal te selecteren.  
→ Deze functie is afhankelijk van de disc.

### VCDs

- Druk herhaaldelijk op **AUDIO** om het audiokanaal voor geluidsweergave dat op het TV-scherm wordt weergegeven, te selecteren.

**LEFT VOCAL, RIGHT VOCAL, MONO LEFT, MONO RIGHT** en **STEREO**

## SUBTITLE (Alleen bij DVD's)

- Druk herhaaldelijk op **SUBTITLE** om de gewenste taal voor ondertitels te selecteren.

## Afspelen van MP3/JPEG Picture CD

### BELANGRIJK!

**De TV inschakelen en het juiste video-ingangskanaal instellen.**

### MP3/JPEG Picture-disc

- 1 Plaats een MP3/JPEG Picture-disc.  
→ Het duurt mogelijk langer dan 30 seconden om de disc te lezen als de configuratie van de directory of het bestand complex is.  
→ Het discmenu wordt op de TV weergegeven.
- 2 Selecteer een track in het menu en druk op **OK** om het afspelen te starten.
- Bij MP3/WMA wordt het afspelen direct gestart.

### (Discmenu voor MP3)

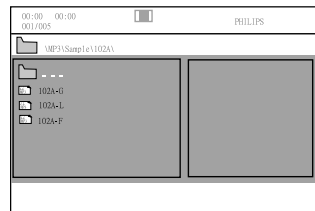

- 3 Druk tijdens het afspelen van muziek op **▲ / ▼** of gebruik het numerieke **toetsenblok (0-9)** om het gewenste afbeeldingsbestand in het discmenu te selecteren en druk op **OK**.  
→ Als het hoofdmenu van de disc meerdere mappen bevat, gebruikt u **▲ / ▼** om de gewenste map te selecteren en drukt u op **OK** om deze te openen.
- 4 Druk op **◀ / ▶** om de vorige of volgende track te selecteren.
- 5 Druk op **DISC MENU** en vervolgens op **STOP** om het gelijktijdig afspelen te stoppen.

# Bediening van de diskspeler

## Als het MP3-menu is uitgeschakeld

- Druk in de afspeelmodus op **◀** of **▶** om de vorige of volgende track te selecteren.

### Handige tips:

- Als de menufunctie is uitgeschakeld kunt u albums niet doorzoeken.
- 6 Druk tijdens het afspelen van JPEG- of Kodak Picture-discs herhaaldelijk op **PROG** om een ander scaneffect te selecteren. U kunt selecteren uit 16 typen scaneffecten. Het geselecteerde scaneffect wordt op het TV-scherm weergegeven.

## Tegelijk MP3's en JPEG-afbeeldingen afspelen

U kunt een diavoorstelling met muziek maken als een disc zowel MP3-muziekbestanden als JPEG-afbeeldingsbestanden bevat.

- 1 Plaats een MP3- of WMA-disc met muziek en afbeeldingen in het apparaat.
- 2 Selecteer een track in het menu en druk op **OK** om het afspelen te starten.
- 3 Tijdens het afspelen van muziek, drukt u op de knoppen **▼** / **▲** om in het discmenu een afbeeldingsbestand te selecteren. Druk vervolgens op **OK**.
  - De weergave loopt door tot en met het laatste afbeeldingsbestand uit de map.
  - De muziek blijft spelen en wordt herhaald als het eind van het geselecteerde album of het eind van de geselecteerde afspeellijst of track wordt bereikt.
- 4 Druk op **DISC MENU** en vervolgens op **STOP** om het gelijktijdig afspelen te stoppen.

## Kodak Picture-disc

- 1 Plaats een Kodak Picture-disc.
    - Het duurt mogelijk langer dan 30 seconden om de disc te lezen als de configuratie van de directory of het bestand complex is.
  - 2 Druk tijdens weergave op **STOP**.
    - Er verschijnen 12 miniatuurafbeeldingen op het TV-scherm.
- (voorbeeld van een menu van een Picture-disc)

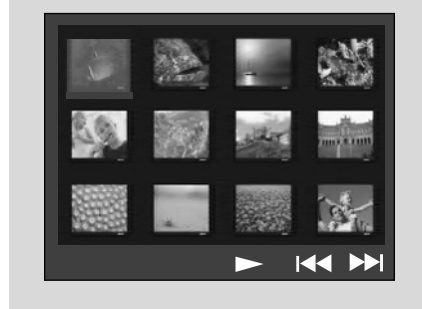

- 3 Druk op **◀** / **▶** weergave van andere beelden op de vorige/volgende pagina.
- 4 Druk op **◀◀** / **▶▶** / **▼** / **▲** om een afbeelding te selecteren. Druk vervolgens op **OK**.
- 5 Druk op **PROG** om het geselecteerd beeld op te roepen of de diavoorstelling te starten.

### Tijdens weergave kunt u:

- Druk op **◀** / **▶** om een andere track op het huidige album te selecteren.
- Druk op **◀◀** / **▶▶** / **▲** / **▼** om een andere track op het huidige album te selecteren.
- Druk herhaaldelijk op **ZOOM** om het beeld in- en uit te zoomen.
- Herhaaldelijk op **▶||** drukken om de weergave te onderbreken/hervatten.

### Opmerking:

- Door de manier van opnemen bij digitale audio-MP3 (DAM), wordt enkel digitale audiomuziek afgespeeld.
- Het is normaal dat het geluid af en toe "verspringt" als u naar MP3-disks luistert.
- Bij discs met meerdere sessies in verschillende formaten kan alleen de eerste sessie worden gelezen en afgespeeld.

## Een Divx-disk afspelen

Met het apparaat kunt u Divx-films afspelen die u vanaf uw computer kunt kopiëren op een opneembare disc. Zie {DVD Menu Operations} (Bediening van het DVD-menu) - Divx(R)VOD Code (Divx(R)-VOD-code) voor uitgebreide informatie.

- 1 Plaats een Divx-disc.
- 2 Navigeer met de knoppen ◀◀ / ▶▶ / ▼ / ▲ naar de titel die u wilt afspelen.
- 3 Druk op **OK** om het afspelen te starten.

### Tijdens het afspelen:

- Als de Divx-disc ondertiteling in meerdere talen bevat, kunt u op de afstandsbediening op **SUBTITLE** drukken om een andere ondertitelingstaal te kiezen.
- Als de Divx-disc andere audiotracks bevat, kunt u op de afstandsbediening op **AUDIO** drukken om een andere audiostream te kiezen.
- Druk op ◀◀ / ▶▶ op de afstandsbediening om snel vooruit zoeken of snel achteruit zoeken.
- Druk op de knoppen **DISPLAY/CLOCK** op de afstandsbediening om snel achteruit/vooruit te zoeken.  
→ De disc wordt nu afgespeeld vanaf de geselecteerde tijd.

### Opmerking:

- Ondertitelingsbestanden met extensies (.srt, .smi, .sub, .ssa, .ass) worden ondersteund maar verschijnen niet in het navigatiemenu.
- De naam van het ondertitelingsbestand moet dezelfde zijn als die van het filmbestand.
- De ondertiteling kan gemiddeld 45 tekens bevatten.

# DVD Menubedieningen

## Basisfuncties

- 1 Druk op **SYSTEM MENU** om het Setup Menu (Instellingsmenu) op te roepen.
- 2 Druk op ◀◀/▶▶ om een in te stellen pagina te kiezen.
- 3 Druk op de toetsen ▲▼ om een keuzemogelijkheid te laten oplichten.
- 4 Om naar het submenu te gaan ▶▶ of **OK**.
- 5 Beweeg de cursor door ▲▼ in te drukken om het geselecteerde onderdeel op te lichten.  
→ Indien U waarden dient in te stellen drukt U op ▲/▼ om deze waarden aan te passen.
- 6 Druk op **OK** om te bevestigen.

## Om terug te keren naar het vorige menu

- Druk op ◀◀.

## Om het menu af te sluiten

- Druk op **SYSTEM MENU**.  
→ De instellingen zullen bewaard worden in het geheugen van de speler, zelfs wanneer de speler is uitgeschakeld.

### Opmerkingen:

– Sommige van de kenmerken in de System Menu Options (Systeemmenu-opties) worden beschreven in "Starten".

## General Setup Page (Algemene instellingen)

De opties op de pagina met algemene instellingen zijn: "OSD Lang" (OSD-taal), "Screen Saver" (Schermbeveiliging) en "Divx VOD" (Divx Video-On-Demand).

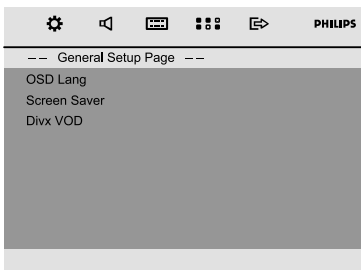

## OSD Lang (OSD-taal)

Zie "Starten-Stap 3: Instellen van de voorkeurtaal".

## Screen Saver (Schermbeveiliging)

Deze functie wordt gebruikt om de beeldbescherming aan of uit te schakelen.

## DIVX VOD (Divx Video-On-Demand)

Philips voorziet u van een Divx® VOD (Video On Demand) registratiecode waarmee u video kunt huren en kopen via de de Divx® VOD service. Meer informatie vindt u op [www.divx.com/vod](http://www.divx.com/vod). Video's die u downloadt van Divx® VOD kunnen alleen worden afgespeeld op dit apparaat.

Druk op ▶▶ of **OK** om het submenu te openen en druk vervolgens nog een keer op **OK** om de registratiecode weer te geven.

## Audio Setup Page (Audio-instellingen)

De opties op de pagina met audio-instellingen zijn: "Night Mode" (Nachtmodus), "Digital Output" (Digitale uitvoer) en "Dolby Digital Setup" (Dolby Digital-instellingen).

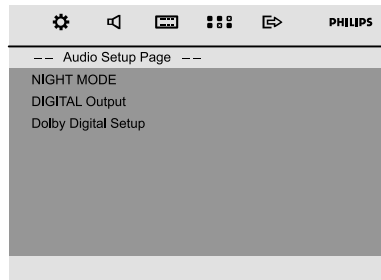

## Night Mode (Nachtmodus)

→ **OFF**: Kies deze instelling om het surround-geluid met zijn volledige dynamiek weer te geven.

→ **ON**: Kies deze instelling om het volume vast te zetten. De volumepieken worden dan afgezwakt en de lage volumes worden op een hoorbaar niveau gebracht. Deze functie is enkel beschikbaar bij films met Dolby Digital.

## Digital Output (Digitale uitvoer)

- **Digital off:** Schakelt de digitale uitgang uit.
- **Digital / Raw:** Kies deze instelling als u de digitale uitgang (COAXIAL of OPTICAL) aangesloten heeft op een extra audioapparaat met een meerkanaalsdecoder.
- **SPDIF / PCM:** Kies deze instelling als het extra audioapparaat niet de mogelijkheid heeft om meerkanaalsgeluid te decoderen.

## Dolby Digital Setup (Dolby Digital-instellingen)

Op de pagina met Dolby Digital-instellingen vindt u de optie "Dynamic" (Dynamisch).

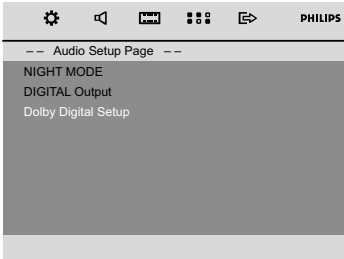

## Dynamic (Dynamisch)

Hiermee optimaliseert u de dynamiek van het geluid. Hoge volumes worden verzacht, zodat u uw favoriete films kunt kijken zonder dat anderen daardoor worden gestoord.

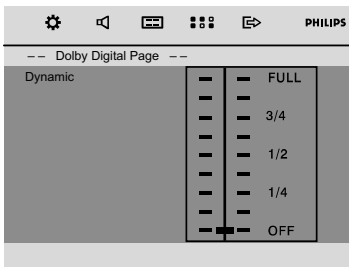

- Er zijn verschillende niveaus: FULL (Volledig), 3/4, 1/2, 1/4 en OFF (Uit).

### Opmerking:

- Deze DVD-speler beschikt niet over een uitgang voor DTS Surround-geluid.

## Video Setup Page (Video-instellingen)

De opties op de pagina met video-instellingen zijn: "TV Display" (TV-scherm), "Component" en "TV Type" (TV-type).

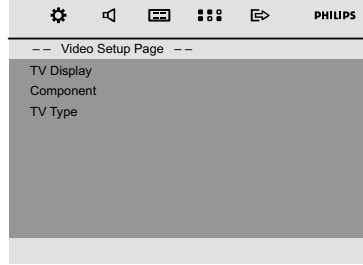

## TV Display (TV-scherm)

Hiermee kan de beeldverhouding (aspect ratio) van de DVD-speler aangepast worden aan de aangesloten TV.

- **Normal/PS** (panscan): Als u een normale TV gebruikt kunt u deze functie gebruiken om het beeld aan te passen aan het TV-scherm.

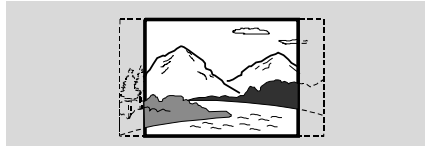

- **Normal/LB** (letterbox): Voor gebruik bij een normale TV. In dit geval wordt een breed beeld met zwarte randen aan de boven- en onderkant van het scherm getoond.



- **Wide:** Voor gebruik bij een breedbeeld-TV.

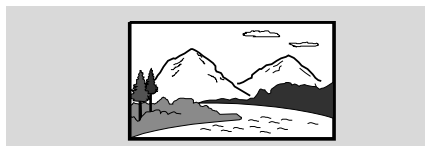

# DVD Menubedieningen

## Component (Voorkeurpagina)

Hiermee stelt u de video-uitgang in op basis van uw video-aansluiting. Deze instelling is niet vereist als u de **COMPOSITE VIDEO**-aansluiting (geel) gebruikt om het DVD-microsysteem op uw TV aan te sluiten.

→ **S-VIDEO**: selecteer deze optie als u het DVD-microsysteem hebt aangesloten op uw TV via de S-Video-aansluiting.

→ **SCART**: selecteer deze optie voor een SCART-aansluiting.

## TV Type (TV-type)

Zie "Stap 2: Instellen van de TV".

## Preference Page (Voorkeurpagina)

De opties op de voorkeurpagina zijn: "Audio", "Subtitle" (Ondertiteling), "Disc Menu" (Discmenu), "Parental" (Kinderslot), "Password" (Wachtwoord), "Divx Subtitle" (Divx-ondertiteling) en "Default" (Standaard).

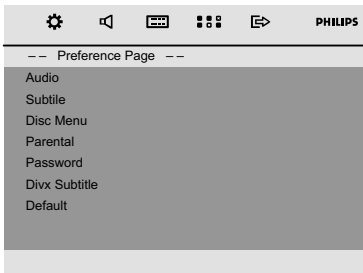

## Audio

Zie "Starten-Stap 3: Instellen van de voorkeurtaal".

## Subtitle (Ondertiteling)

Zie "Starten-Stap 3: Instellen van de voorkeurtaal".

## Disc Menu (Discmenu)

Zie "Starten-Stap 3: Instellen van de voorkeurtaal".

## Parental (Kinderslot)

Bij sommige DVD's is er een kinderslot op de hele DVD of op bepaalde scènes ingesteld. Met deze functie kunt u instellen wat er wel en niet mag worden afgespeeld.

De niveaus lopen van 1 tot 8 en kunnen per land verschillen. U kunt discs die niet geschikt zijn voor kinderen vergrendelen zodat deze niet kunnen worden afgespeeld, of bepaalde discs met andere scènes afspelen.

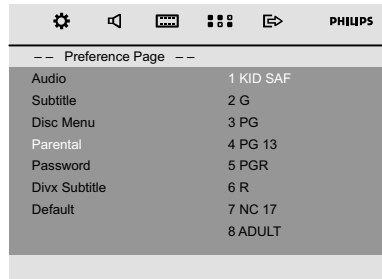

- VCD's, SVCD's en CD's hebben geen kijkgrenzen. Voor deze discs kan er geen kinderslot worden ingesteld. Dit geldt voor de meeste illegale DVD's.
- ① Druk op **▲ ▼** om "PARENTAL" (KINDERSLOT) te markeren.
- ② Druk op **▶▶** om het vervolgmenu te openen.
- ③ Gebruik **▲ ▼** om een beveiligingsniveau te markeren voor de DVD-disc in het apparaat.  
→ DVD's met een hoger beveiligingsniveau dan u hebt ingesteld worden niet afgespeeld, tenzij u het viercijferige wachtwoord invoert en een hoger beveiligingsniveau kiest.

### Opmerking:

– *Sommige DVD's zijn niet gecodeerd met deze beperkingen, alhoewel op het doosje van de DVD mogelijk wel een leeftijds grens staat. Het kinderslot is niet beschikbaar voor deze DVD's.*

## Overzicht van leeftijds grenzen

### 1 KID SAF (geschikt voor kinderen)

– Kinderprogramma's; aanbevolen voor kinderen en kijkers van alle leeftijden.

### 2 G (alle leeftijden)

– Algemene programma's; geschikt voor kijkers van alle leeftijden.

### 3 PG (meekijken gewenst)

– Meekijken gewenst.

## 4 PG 13 (meekijken gewenst bij kinderen onder de 13)

– Het materiaal is niet geschikt voor kinderen onder de 13 jaar.

## 5-6 PGR, R (vanaf 16 jaar)

– Ouderlijk toezicht - Beperkt: hierbij wordt ouders aangeraden bepaalde discs of scènes te vergrendelen voor kinderen jonger dan 17 jaar of hen alleen te laten kijken in gezelschap van een ouder of een volwassene.

## 7 NC-17 (niet geschikt voor kinderen onder de 17)

– Afgeraden voor kinderen onder de 17.

## 8 ADULT (volwassenen)

– Volwassen materiaal: alleen geschikt voor volwassenen vanwege seksscènes, geweld of grof taalgebruik.

### Password (Wachtwoord)

U kunt de beveiliging in- en uitschakelen met uw viercijferige wachtwoord.

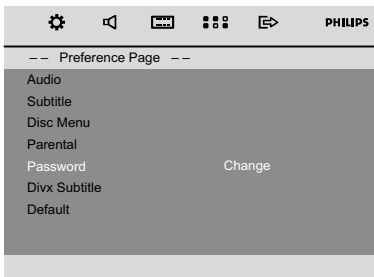

### Het wachtwoord wijzigen

- 1 Ga naar "Password" (Wachtwoord) en druk op ► of **OK** om het submenu te openen.
- 2 Druk op **OK** om het menu te openen dat hieronder wordt weergegeven.

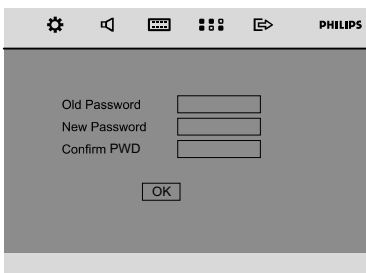

- 3 Voer met het **numerieke toetsenblok (0-9)** uw viercijferige code in.  
→ Het standaardwachtwoord is 1234.
- 4 Voer het nieuwe viercijferige wachtwoord in met het **numerieke toetsenblok (0-9)**.
- 5 Voer ter controle het wachtwoord opnieuw in.
- 6 Druk ter bevestiging op **OK**. Het nieuwe wachtwoord wordt nu toegepast.

### Opmerking:

– Het standaardwachtwoord (1234) is altijd actief, ook wanneer het wachtwoord is gewijzigd.

### Divx Subtitle (Divx-ondertiteling)

Hiermee selecteert u het lettertype dat de opgenomen Divx-ondertiteling ondersteunt.

→ **Standard** (Standaard): hiermee geeft u een standaardlijst weer met Latijnse ondertitelingslettertypen die dit apparaat beschikbaar zijn.

→ **Central EU** (Centraal Europa): hiermee geeft u Centraal-Europese lettertypen weer.

→ **Cyrillic** (Cyrillisch): hiermee geeft u cyrillische lettertypen weer.

### Default (Standaard)

Met de functie "DEFAULT" (STANDAARD) worden alle opties en persoonlijke instellingen weer teruggezet op de fabriekinstellingen, zodat al uw persoonlijke instellingen worden gewist.

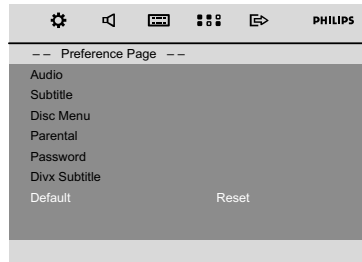

- 1 Druk op ▲/▼ to highlight "Default".
- 2 Markeer "Reset" door op ► te drukken.
- 3 Druk op **OK** om uw keuze te bevestigen.

### Let op!

– Als u deze functie inschakelt, worden alle fabriekinstellingen hersteld.

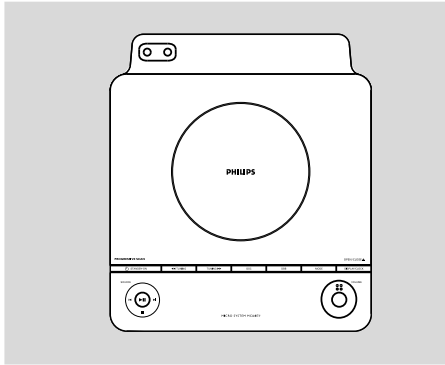

## Afstemmen op een radiozender

- 1 Druk op **SOURCE** op het apparaat of druk op **FM** op de afstandsbediening om het gewenste golfgebied te kiezen.
- 2 Druk op **TUNING** **◀/▶** (of **◀/▶** de afstandsbediening) en laat de toets los.  
→ De radio stemt automatisch af op een zender die sterk genoeg is. Tijdens het automatisch afstemmen verschijnt in het display: *SEARCH*.
- 3 Herhaal indien nodig stap **2** tot u de gewenste zender gevonden heeft.
- Om af te stemmen op een zwakke zender: druk herhaaldelijk kort op **TUNING** **◀/▶** (of **◀/▶** de afstandsbediening) tot de ontvangst optimaal is.

## Programmeren van radiozenders

U kunt maximaal 20 FM-radiostations opslaan in het geheugen.

### Automatisch programmeren

Het automatisch programmeren start bij een gekozen zendernummer. Vanaf dit nummer zullen alle hogere, eerder geprogrammeerde radiozenders overschreven worden. Het apparaat programmeert enkel zenders die nog niet in het geheugen opgeslagen zijn.

- 1 Druk op **◀/▶** om het nummer te kiezen vanaf waar u het programmeren wilt laten starten.

#### Opmerking:

– Als u geen zendernummer gekozen heeft, wordt standaard nummer (1) gekozen en worden alle geprogrammeerde zenders overschreven.

- 2 Druk langer dan 2 seconden op **PROG** om het programmeren te starten.  
→ *AUTO* verschijnt in het display en de beschikbare zenders worden geprogrammeerd in volgorde van sterkte van het golfgebied. De zender die als laatste automatisch geprogrammeerd werd, begint dan te spelen.

### Handmatig programmeren

- 1 Stem af op de gewenste radiozender (zie "Afstemmen op een radiozender").
- 2 Druk op **PROG** om het programmeren te starten.  
→ **PROG** knippert in het display.
- 3 Druk op **◀/▶** om een nummer van 1 tot 20 toe te kennen aan deze zender.
- 4 Druk opnieuw op **PROG** om te bevestigen.  
→ **PROG** verdwijnt uit het display, en het nummer en de frequentie van de geprogrammeerde zender verschijnen.
- 5 Herhaal deze vier stappen om nog meer zenders op te slaan.
- U kunt een geprogrammeerde zender wissen door een andere frequentie op dezelfde plaats op te slaan.

## Afstemmen op een geprogrammeerde zender

- Druk op **◀/▶** tot het nummer van de gewenste zender in het display verschijnt.



## De USB aansluiting gebruiken

- De MCD179 is aan de voorzijde uitgerust met een USB poort met plug & play functie waardoor U digitale muziek en gesproken inhoud, opgeslagen op een USB harde schijf, kan afspelen vanaf uw MCD179.
- Door een USB harde schijf te gebruiken kan U ook van alle functies genieten die de MCD179 aanbiedt en die uitgelegd worden onder schijfwerking.

## Compatibele USB harde schijven

Het MCD179 ondersteunt;

- USB flashgeheugen (USB 2.0 of USB1.1)
- USB flashspelers (USB 2.0 of USB 1.1)
- Een USB toestel dat een besturingsprogramma vereist wordt niet ondersteund (Windows XP).

### Anmerking:

- *Bij sommige USB flashspelers (of geheugentoeestellen) wordt de opgeslagen inhoud opgenomen via een beveiligingstechnologie voor auteursrechten. Dergelijke beveiligde inhoud zal niet afspeelbaar zijn op andere toestellen (zoals dit MCD179).*

## Ondersteunde formats:

- USB of geheugenbestandsformaat FAT12, FAT16, FAT32 (sectorgrootte: 512 - 4096 bytes).
- MP3 bitratio (gegevenratio): 32-320 Kbps en variabele bitratio.
- WMA-versie 9 of eerder
- Overzichten met een diepte tot maximaal 8 niveaus.
- Aantal albums/mappen: maximum 99
- Aantal nummers/titels: maximum 800
- ID3 tag v2.0 of hoger
- Bestandsnaam in Unicode UTF8 (maximum lengte: 128 bytes)

## Het onderstaande is niet met dit systeem verenigbaar:

- Lege albums: een lege album is een album dat geen MP3/WMA-bestanden bevat en niet op de display verschijnt.
- Niet ondersteunde bestandsformats worden overgeslagen. Dit betekent dat bijv. Word-documenten of MP3-bestanden met de extentie .dfl worden genegeerd en niet kunnen worden weergegeven.

- AAC, WAV, PCM. NTFS geluidsbestanden
- DRM-beveiligde WMA-bestanden.
- WMA-bestanden in de opmaak Lossless.

## Een USB harde schijf afspelen

- 1 Zorg ervoor dat de MCD179 is ingeschakeld.
- 2 Sluit op de MCD179 een compatibel USB-apparaat voor massaopslag aan op de USB-poort met de markering . Indien noodzakelijk, gebruik dan een gepaste USB kabel om het toestel en de USB poort van de MCD179 te verbinden.  
→ Het toestel zal automatisch ingeschakeld worden.
- Indien het toestel niet ingeschakeld wordt, schakel het dan manueel in en sluit het opnieuw aan.
- 3 Druk herhaaldelijk op **SOURCE (USB)** op de afstandsbediening) om USB als bron te selecteren.  
→ **NO TRACK** verschijnt indien geen geluidsbestand wordt teruggevonden op het USB toestel
- 4 Druk op **▶||** op uw MCD179 om de weergave te beginnen.
- Raadpleeg het gedeelte over CD/MP3-functies voor de overige afspeelfuncties.

## Handige tips:

- *Het opgenomen audiobestand wordt opgeslagen in .mp3-formaat (bij een audio-disc of MP3) of in .wma-formaat (bij een WMA-disc).*
- *Tegen kopiëren beveiligde CD's worden niet opgenomen.*
- *DRM-beveiligde WMA wordt niet ondersteund.*
- *Verwijder het USB-apparaat niet om de opname te stoppen; opgenomen inhoud zou hierdoor verloren kunnen gaan.*
- *Bij MP3- en WMA-opnamen: als een op te nemen bestand dezelfde naam heeft als een op het USB-apparaat opgeslagen bestand, wordt het bestand niet opgenomen. In dat geval knippen Err en duP gedurende 3 seconden om beurten op het display van de MCD179.*
- *Bij USB-apparaten met een lage snelheid kan het geluid tijdens het afspelen enkele seconden worden gedempt, afhankelijk van de mogelijkheden van het trage USB-apparaat.*

## INFORMATIE OVER USB DIRECT:

1. *Compatibiliteit van de USB-aansluiting op het product:*
  - a) *Dit product ondersteunt de meeste apparaten voor USB-massaopslag die voldoen aan de normen voor dergelijke apparaten.*
  - i) *De meest gangbare apparaten voor USB-massaopslag zijn flashdrives, memory sticks, jumpdrives enz.*
  - ii) *Als "Schijfstation" op uw computer wordt weergegeven nadat u het apparaat voor massaopslag op uw computer hebt aangesloten, voldoet het hoogstwaarschijnlijk aan de normen voor apparaten voor USB-massaopslag en is het compatibel met uw product.*
  - b) *Het kan zijn dat u voor uw apparaat voor massaopslag een batterij of voedingsbron nodig hebt. Zorg er in dit geval voor dat u eerst een nieuwe batterij in het USB-apparaat plaatst of het USB-apparaat oplaadt en het apparaat pas hierna aansluit op het product.*
2. *Ondersteunde muziekformaten:*
  - a) *Dit apparaat biedt alleen ondersteuning voor niet-beveiligde muziek met de volgende bestandsextensies.*  
*.mp3.wma*
  - b) *Muziekbestanden die u hebt aangeschaft bij een onlinemuziekwinkel worden niet ondersteund, omdat deze bestanden beveiligd zijn met Digital Rights Management (DRM).*
  - c) *Bestanden met de volgende extensies worden niet ondersteund:*  
*.wav, .m4a, .m4p, .mp4, .aac enz.*
3. *U kunt het product niet direct aansluiten op de USB-poort van de computer, zelfs als u zowel MP3-bestanden als WMA-bestanden op uw computer hebt staan.*

## De klok weergeven

- De klok (indien ingesteld) wordt weergegeven in de normale stand-bymodus.

## De klok in een geluidsbron (bijvoorbeeld CD of FM) weergeven

- Druk lang op **DISPLAY/CLOCK** (of **CLOCK** de afstandsbediening).

## Instellen van de klok

- 1 Houd in de stand-bymodus **DISPLAY/CLOCK** ingedrukt.  
→ De cijfers van de klok gaan nu knippen op het scherm.  
→ Als de klok niet is ingesteld, wordt "00: 00" weergegeven.
- 2 Druk op **TUNING ◀◀/▶▶** (of **◀◀/▶▶** op de afstandsbediening) om het uur in te stellen.
- 3 Druk op **◀/▶** om de minuten in te stellen.
- 4 Druk op **PROG** om te schakelen tussen 12-uurs- of 24-uursindeling.
- 5 Druk nogmaals op **DISPLAY/CLOCK**.  
→ De klok begint te lopen.

### Opmerking:

- De klokinstelling wordt gewist als u de stekker van het systeem uit het stopcontact haalt.
- De modus voor het instellen van de klok wordt afgesloten als u niet binnen 90 seconden op een knop drukt.
- Als u de modus voor het instellen van de klok wilt afsluiten zonder de instellingen op te slaan, drukt u op **STOP** op het systeem om de modus af te sluiten.

## De wektimer instellen

De DISC, USB of TUNER op een ingestelde tijd automatisch ingeschakeld worden; zo kan het systeem als wekker dienen.

### BELANGRIJK!

- **Controleer of de klok juist staat voor u de timer instelt.**
  - **U moet de eerder ingestelde timer deactiveren om een nieuwe timer in te kunnen stellen.**
- 1 Houd in de stand-bymodus **SLEEP/TIMER** op de afstandsbediening 2 seconden of langer ingedrukt om de instellingen van de timer te openen.

→ De cijfers van de bron en de timer zullen op het display worden weergegeven.

→ Als de wektijd niet is ingesteld, wordt er kort "00: 00" weergegeven.

- 2 Druk op **DISC, USB** of **TUNER** om de gewenste bron te kiezen.
  - Zorg ervoor dat het bronapparaat klaar staat.  
**DISC** – Plaats de cd('s) in het apparaat.  
**TUNER** – stem af op de gewenste radiozender.  
**USB** – sluit het apparaat aan op een USB-apparaat.
  - 3 Druk op **TUNING ◀◀/▶▶** (of **◀◀/▶▶** op de afstandsbediening) om het uur in te stellen.
  - 4 Druk op **◀/▶** om de minuten in te stellen.
  - 5 Druk op **SLEEP/TIMER** om de tijd op te slaan.
  - Op de ingestelde tijd begint het gekozen bronapparaat te spelen.
- Om de inslaapfunctie van de timer uit te schakelen**
- Druk in de stand-bymodus op **SLEEP/TIMER** tot "TIMER OFF" (Timer uit) op het paneel wordt weergegeven.

### Opmerking:

- De modus voor het instellen van de timer wordt afgesloten als u niet binnen 90 seconden op een knop drukt.
- Als de functie is geactiveerd, wordt  op het display weergegeven. Dit verdwijnt als de functie wordt gedeactiveerd.

## Inslapen met de timer

Met deze functie kunt u een bepaalde tijdsduur kiezen waarna het systeem automatisch stand-by schakelt.

- 1 Druk tijdens het afspelen herhaaldelijk op **SLEEP/TIMER** op de afstandsbediening om sluieropties te selecteren.  
→ U kunt kiezen uit de volgende instellingen (de duur in minuten):  
15 → 30 → 45 → 60 → 90 → 120 → OFF
  - 2 Druk op **SLEEP/TIMER** totdat u de gewenste tijd hebt bereikt.
- Om de inslaapfunctie van de timer uit te schakelen**
- Druk herhaaldelijk op **SLEEP/TIMER** tot in het display "OFF" verschijnt, of druk op de toets **STANDBY ON** .

# Technische gegevens

## VERSTERKER

Uitgangsvermogen	
Linker/rechterluidspreker	25 W /channel RMS
Luidsprekerkanaal	
Frequentiebereik	..... 200 Hz - 18 kHz / $\pm 3$ dB
Horizontale resolutie	..... > 60dB (A-weighted)
Gevoeligheid ingang	
AUX In	..... 500 mV
Uitgangsgevoeligheid	
Lijnuitgang (1KHZ 0dB)	..... 2 + 0.2V

## TUNER

Frequentiebereik	..... FM 87.5 – 108 MHz
Horizontale resolutie	..... FM $\geq 50$ dB

## DVD

Lasertype	..... Semiconductor
Diskdoorsnede	..... 12cm / 8cm
Video-decodering	..... MPEG-2 / MPEG-1
Video DAC	..... 12 Bits
Signaalstelsel	..... PAL / NTSC
Videoformaat	..... 4:3 / 16:9
Video signaal/ruis	..... 56 dB (minimum)
Composiet video-uitgang	..... 1.0 Vp-p, 75 $\Omega$
S-Video-uitgang	..... Y - 700 Vp-p, 75 $\Omega$
	..... C - 300 Vp-p, 75 $\Omega$
Audio-DAC	..... 24 Bits / 96 kHz

## USB-speler

USB	..... 12Mb/s, V1.1
	..... kunnen worden weergegeven MP3/WMA-bestanden
Aantal albums/mappen	..... maximum 99
Aantal nummers/titels	..... maximum 800

## HET APPARAAT

Voeding	..... 220 -240V / 50 Hz
Stroomverbruik	
Actief	..... 60 W
Energiebesparende modus	..... <1 W
Afmetingen (b x h x d)	..... 232 x 85 x 275 (mm)
Gewicht	..... 1.24kg
Afmetingen van de verpakking (w x h x d)	.....
	..... 615 x 515 x 225 (mm)
Brutogewicht	..... 4 kg

## SPEAKERS

Systeem	..... 1-wegs, Bass Reflex-systeem
Impedantie	..... 4 $\Omega$
Luidsprekerdriver	..... 3" fullrange
Frequentiebereik	..... 80 Hz – 20 kHz
Afmetingen (b x h x d)	.....
	..... 160 x 250 x 180 (mm)
Gewicht	..... 1.8 kg each

## SUBWOOFER

Impedantie	..... 6 $\Omega$
Luidsprekerdriver	..... 5.25" subwoofer
Frequentiebereik	..... 60HZ—1K HZ
Afmetingen (b x h x d)	..... 160 x 250 x 310 (mm)
Gewicht	..... 7.4 kg

**Technische gegevens onder voorbehoud.**

## WAARSCHUWING

*Probeer nooit het toestel zelf te repareren omdat dit de garantie doet vervallen. Maak het toestel niet open om gevaar van elektrische schokken te vermijden.*

*Als problemen zich voordoen, controleer de onderstaande punten alvorens het toestel voor reparatie aan te bieden. Kun u de problemen niet verhelpen aan de hand van deze aanwijzingen, neem dan contact op met uw leverancier of met Philips.*

Probleem	Oplossing
<b>Geen voeding.</b>	<ul style="list-style-type: none"><li>✓ Controleer of het netsnoer correct is aangesloten.</li><li>✓ Druk op <b>STANDBY-ON</b>  om het toestel in te schakelen.</li></ul>
<b>Geen beeld.</b>	<ul style="list-style-type: none"><li>✓ Controleer of de TV is ingeschakeld.</li><li>✓ Controleer de videoaansluiting.</li><li>✓ Druk herhaaldelijk op SOURCE op de DVD-speler en selecteer "DVD" of druk op DISC op de afstandsbediening.</li><li>✓ Stel uw TV in op het juiste videokanaal. Dit kanaal bevindt zich meestal bij kanaal 00. Mogelijk beschikt de afstandsbediening van uw TV over een toets om Auxiliary of AV IN te selecteren. Zie de gebruiksaanwijzing van de TV voor bijzonderheden. U kunt ook de kanalen doorlopen totdat het DVD-scherm op de TV verschijnt.</li></ul>
<b>Vervormd of slecht beeld.</b>	<ul style="list-style-type: none"><li>✓ Soms kan het beeld lichtelijk vervormd worden. Dit wijst niet op een technische storing.</li><li>✓ Reinig de disk.</li></ul>
<b>Sterk vervormd beeld of zwart/wit beeld.</b>	<ul style="list-style-type: none"><li>✓ De TV heeft een standaard kleurensysteem. Als het kleurensysteem van de disk of van het DVD-systeem verschilt van het kleurensysteem van de TV, dan kan het beeld vervormen of zwart/wit zijn.</li></ul>
<b>De beeldverhouding van het beeldscherm kan niet gewijzigd worden ondanks dat het beeldformaat is ingesteld.</b>	<ul style="list-style-type: none"><li>✓ De beeldverhouding op de DVD-schijf ligt vast.</li><li>✓ Bij sommige TV's kan de beeldverhouding niet veranderd worden.</li></ul>

# Verhelpen van storingen

## Geen of vervormd geluid.

- ✓ Controleer het volume.
- ✓ Controleer of de luidsprekers goed zijn aangesloten.
- ✓ Vervang de luidsprekerkabels.
- ✓ Ontkoppeld de hoofdtelefoon.
- ✓ Als het systeem in de standen pauze, slow-motion, of snel vooruit/achteruit zoeken staat, ► || drukken om normale weergave te hervatten.

## Weergave met de DVD-speler niet mogelijk.

- ✓ Plaats een leesbare disk in de lader met de bedrukte kant naar boven gericht.
- ✓ Controleer het disktype, kleursysteem, en regiocode. Controleer of de disk beschadigd of vuil is.
- ✓ Druk op SYSTEM om het instellingsmenu te sluiten.
- ✓ Schakel het kinderslot uit of verander het niveau.
- ✓ Er zit condens in het systeem. Verwijder de disk en wacht ongeveer een uur.

## Het DVD-microsystem reageert niet wanneer toetsen ingedrukt worden.

- ✓ Verwijder de stekker uit het stopcontact en sluit opnieuw aan.

## Sommige functies, waaronder hoeken, ondertiteling, of meertalige audio, werken niet.

- ✓ De DVD heeft geen meertalige audio of ondertiteling.
- ✓ Veranderen van de gesproken taal of de ondertiteling is niet toegestaan op de DVD.
- ✓ Mogelijk zijn deze functies niet beschikbaar op de disk.

## De timer werkt niet.

- ✓ Stel de klok juist in.

## De instellingen van de klok/ timer zijn gewist.

- ✓ De stroom is uitgevallen of de stekker is uit het stopcontact gehaald. Stel de klok/timer opnieuw in.

## De afstandsbediening werkt niet.

- ✓ Selecteer de juiste bron (bijvoorbeeld DISC of AUX) voordat u op een functietoets drukt.
- ✓ Richt de afstandsbediening op de sensor van het toestel.
- ✓ Ga dichterbij de speler staan.
- ✓ Verwijder eventuele obstakels.
- ✓ Vervang de batterijen door nieuwe.
- ✓ Controleer of de batterijen op de juiste manier zijn geplaatst.

## Laag zoemend geluid.

- ✓ Plaats het DVD-microsysteem zo ver mogelijk van elektrische apparatuur die storingen kunnen veroorzaken.

## Zwakke basweergave.

- ✓ Controleer of de luidspreker met de juiste polariteit zijn aangesloten.

**Analog (Analoog):** Geluid dat niet in nummers is omgezet. Analoog geluid varieert, terwijl digitaal geluid specifieke numerieke waardes heeft. Deze aansluitingen sturen audio door twee kanalen, links en rechts.

**Aspect ratio (Beeldverhouding):** De verhouding tussen de verticale en horizontale afmeting van het scherm of het getoonde beeld. De horizontale vs. verticale verhouding van normale TV's is 4:3, van breedbeeld 16:9.

## **AUDIO OUT Jacks (AUDIO OUT-**

**aansluitingen):** Ingangen op de achterkant van het DVD-systeem die audiosignalen naar een ander systeem sturen (een TV, Stereo, ed.).

**Bit Rate (Bitsnelheid):** De hoeveelheid data die gebruikt wordt voor een bepaalde lengte van geluid; dit wordt uitgedrukt in kilobits per seconde, of kbps. Het verwijst tevens naar de opnamesnelheid. In het algemeen geldt: hoe hoger de bitsnelheid, hoe beter de geluidskwaliteit. Hogere bitsnelheden vereisen echter meer diskruimte.

**Chapter (Hoofdstuk):** Onderdeel van een beeld- of muziekstuk op een DVD dat kleiner is dan een titel. Een titel bestaat uit meerdere hoofdstukken. Elk hoofdstuk heeft een nummer waarmee u de gewenste inhoud kunt vinden.

**Component Video Out Jacks (Component Video Out-aansluitingen):** Aansluitingen op de achterkant van het DVD-systeem waarmee hoge-kwaliteit video naar een TV met Component Video In-aansluitingen (R/G/B, Y/Pb/Pr, ed.) wordt gestuurd.

**Diskmenu:** Een schermmenu voor het selecteren van beelden, geluid, ondertitels, hoeken, ed., van een DVD.

**Digital (Digitaal):** Geluid dat is omgezet is numerieke waardes. Digitaal geluid is beschikbaar bij gebruik van DIGITAL AUDIO OUT COAXIAL of OPTICAL aansluitingen. Deze aansluitingen sturen audio via meervoudige kanalen in plaats van slechts twee kanalen zoals bij analoog het geval is.

**Dolby Digital:** Een surround sound systeem ontwikkeld door Dolby Laboratories met maximaal zes digitale audiokanalen (links en rechts, surround links en rechts, en midden).

**DTS:** Digital Theater Systems. Dit is een surround sound systeem, maar verschilt van Dolby Digital. De formaten werden door verschillende bedrijven ontwikkeld.

**JPEG:** Een datacompressiesysteem voor stilstaande beelden ontwikkeld door de Joint Photographic Expert Group, waarbij het verlies aan beeldkwaliteit beperkt blijft ondanks zeer hoge compressie.

**MP3:** "MPE", een bestandsformaat voor geluidsdatacompressie, is een afkorting van Motion Picture Experts Group 1 (of MPEG-1) Audio Layer 3. Door toepassing van het MP3-formaat kan een CD-R of CD-RW 10 keer de hoeveelheid data opslaan dan een gewone CD.

**Multichannel:** In de DVD-specificatie bestaan alle geluidssporen uit één geluidsveld. Multichannel verwijst naar een structuur van geluidssporen met drie of meer kanalen.

**Parental control (Kinderslot):** Een DVD-functie om weergave van een disk afhankelijk van leeftijden van de gebruikers en afhankelijk van landelijke voorschriften te beperken. De beperkingen verschillen per disk; als de functie is ingeschakeld, dan is het niet mogelijk software met een hoger niveau dan door gebruik is ingesteld af te spelen.

**PCM (pulsecodemodulation):** Een systeem voor het omzetten van analoge geluidssignalen in digitale signalen voor latere verwerking zonder het gebruik van datacompressie.

**Playback control (PBC):** Verwijst naar het signaal dat opgenomen is op video CDs of SVCDs voor het besturen van weergave. Met behulp van menuschermen die op de video CD of SVCD die PBC ondersteeun zijn opgenomen kunt u gebruik maken van interactieve software en software met zoekfuncties.

**Region code (Regiocodes):** Een systeem dat gebruikt wordt om afspeelen van disks te beperken tot bepaalde regio's. Dit toestel speelt alleen disks af met een bepaalde regiocode. De regiocode van het toestel vindt u op het productidentificatieplaatje. Sommige disks zijn compatibel met meer dan één regio (of ALLE regio's).

**S-Video:** Zorgt voor een scherp beeld door gescheiden signalen voor helderheid en kleur te versturen. S-Video kan alleen gebruikt worden als uw TV een S-Video-ingangsaansluiting heeft.

**Sampling Frequency (Bemonsteringsfrequentie)** Frequentie voor het bemonsteren van data wanneer analoge data geconverteerd wordt in digitale data. De bemonsteringsfrequentie geeft numeriek weer hoe vaak het oorspronkelijke analoge signaal per second bemonsterd wordt.

**Surround:** Een systeem voor het creëren van zeer realistische driedimensionale geluidsvelden door meerdere luidsprekers om de luisteraar heen op te stellen.

**Title (Titel):** Het langste beeld- of muziekonderdeel op een DVD, muziek, ed., bij videosoftware, of het hele album bij audiosoftware. Elk hoofdstuk heeft een nummer waarmee u de gewenste inhoud kunt vinden.

**VIDEO OUT jack (VIDEO OUT-uitgang):** Uitgang op de achterkant van het DVD-systeem die videosignalen naar de TV stuurt.

**HDMI:** High Definition Multimedia Interface. Een specificatie die is ontwikkeld door de HDMI-werkgroep die meerkanaals audio combineert met High Definition-video. HDMI beheert signalen in een enkele digitale interface voor gebruik in combinatie met DVD-spelers, digitale televisies en andere audiovisuele apparaten.



Meet Philips at the Internet  
<http://www.philips.com>

English

Français

Español

Deutsch

Nederlands

Italiano

Svenska

Dansk

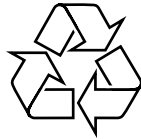

MCD179

