

Register your product and get support at  
[www.philips.com/welcome](http://www.philips.com/welcome)

DVP3560



---

DA Brugervejledning

---

**PHILIPS**

## LASER

### CAUTION:

USE OF CONTROLS OR ADJUSTMENTS OR PERFORMANCE OF PROCEDURES OTHER THAN THOSE SPECIFIED HEREIN MAY RESULT IN HAZARDOUS RADIATION EXPOSURE.

### CAUTION:

VISIBLE AND INVISIBLE LASER RADIATION WHEN OPEN AND INTERLOCK DEFEATED. DO NOT STARE INTO BEAM.

### LOCATION:

INSIDE, NEAR THE DECK MECHANISM.

## Italia

### DICHIARAZIONE DI CONFORMITA'

Si dichiara che l'apparecchio DVP3560, Philips risponde alle prescrizioni dell'art. 2 comma 1 del D.M. 28 Agosto 1995 n.548.

Fatto a Eindhoven

Philips Consumer Lifestyles  
Philips, Glaslaan 25616 JB Eindhoven,  
The Netherlands

This product is in compliance with the EEE directive.

EEE yönergesine uygundur.

## Norge

Typeskilt fi nnes på apparatens underside.

**Observer: Nettbryteren er sekundert innkopleet. Den innebygde nettdelen er derfor ikke frakopleet nettet så lenge apparatet er tilsluttet nettkontakten.**

For å redusere faren for brann eller elektrisk støt, skal apparatet ikke utsettes for regn eller fuktighet.

## DK

Advarsel: Usynlig laserstråling ved åbning når sikkerhedsafbrydere er ude af funktion. Undgå udsættelse for stråling.

Bemærk: Netafbryderen er sekundært indkoblet og afbryder ikke strømmen fra nettet. Den indbyggede netdel er derfor tilsluttet til lysnettet så længe netstikket sidder i stikkontakten.

## S

Klass 1 laseraparat

Varning! Om apparaten används på annat sätt än i denna bruksanvisning speci fi cerats, kan användaren utsättas för osynlig laserstråling, som överskrider gränsen för laserklass 1.

Observera! Stömbrytaren är sekundärt kopplad och bryter inte strömmen från nätet. Den inbyggda nättdelen är därför ansluten till elnätet så länge stickproppen sitter i vägguttaget.

## SF

Luokan 1 laserlaite

Varoitus! Laitteen käyttäminen muulla kuin tässä käyttöohjeessa mainitulla tavalla saattaa altistaa käyttäjän turvallisuusluokan 1 ylittävälle näkymättömälle lasersäteilylle.

Oikeus muutoksiin varataan. Laite ei saa olla alttiina tippu- ja roiskevedelle. Huom. Toiminnanvalitsin on kytketty toisiopuolelle, eikä se kytke laitetta irti sähköverkosta. Sisäänrakennettu verkko-osa on kytkettynä sähköverkkoon aina silloin, kun pistoke on pistorasiassa.

Producent zastrzega możliwość wprowadzania zmian technicznych.

## Trademark notice



Manufactured under license from Dolby Laboratories. Dolby and the double-D symbol are trademarks of Dolby Laboratories.



ABOUT DIVX VIDEO: DivX® is a digital video format created by DivX, Inc. This is an official DivX Certified device that plays DivX video. Visit [www.divx.com](http://www.divx.com) for more information and software tools to convert your files into DivX video.

ABOUT DIVX VIDEO-ON-DEMAND: This DivX Certified® device must be registered in order to play DivX Video-on-Demand (VOD) content. To generate the registration code, locate the DivX VOD section in the device setup menu. Go to [vod.divx.com](http://vod.divx.com) with this code to complete the registration process and learn more about DivX VOD.

DivX®, DivX Certified® and associated logos are registered trademarks of DivX, Inc. and are used under license.



'DVD Video' is a trademark of DVD Format/Logo Licensing Corporation.



The USB-IF Logos are trademarks of Universal Serial Bus Implementers Forum, Inc.



HDMI, and HDMI logo and High-Definition Multimedia Interface are trademarks or registered trademarks of HDMI licensing LLC.

## Indholdsfortegnelse

<b>1</b>	<b>Vigtigt</b>	4
	Vigtige sikkerhedsoplysninger	4
<b>2</b>	<b>Din DVD-afspiller</b>	5
	Medier, der kan afspilles	5
	Produktoversigt	5
<b>3</b>	<b>Tilslutning</b>	6
	Tilslutning af lyd- og videokabler	6
	Før lyden til andre enheder	7
	Tilslut et USB-flashdrev	7
	Tilslutning af strømmen	8
<b>4</b>	<b>Kom i gang</b>	8
	Gør fjernbetjeningen klar	8
	Find TV'ets indgangskanal	8
	Vælg menusproget	8
	Aktiver progressiv scanning	9
	Brug af Philips EasyLink	9
<b>5</b>	<b>Afspilning</b>	9
	Diskafspilning	9
	Afspilning af video	10
	Afspil musik	11
	Fotoafspilning	12
	Afspil fra et USB-flashdrev	13
<b>6</b>	<b>Avancerede funktioner</b>	13
	Kopiering af medier	13
	Opret MP3-filer	13
<b>7</b>	<b>Indstillingsjustering</b>	14
	Generel opsætning	14
	Lydindstilling	15
	Videoundstilling	16
	Foretrukne	17
<b>8</b>	<b>Yderligere oplysninger</b>	19
	Opdatering af software	19
	Vedligeholdelse	19
	Specifikationer	19
<b>9</b>	<b>Fejlfinding</b>	19

# 1 Vigtigt

## Vigtige sikkerhedsoplysninger



### Advarsel

- Risiko for overophedning! Anbring aldrig produktet på et indelukket sted. Sørg altid for en afstand på mindst 10 cm hele vejen rundt om produktet til ventilation. Sørg for, at gardiner eller andre genstande ikke dækker ventilationshullerne på produktet.
- Placer aldrig produktet, fjernbetjeningen eller batterier i nærheden af åben ild eller andre varmekilder, herunder direkte sollys.
- Undgå høje temperaturer, fugt, vand og støv.
- Enheden må ikke udsættes for dryp eller sprøjt.
- Anbring ikke ting eller genstande, der kan beskadige enheden (f.eks. ting, der indeholder væske eller tændte stearinlys).
- Produktet bør aldrig anbringes oven på andet elektrisk udstyr.
- Hold forsvarlig afstand til produktet i tordenvejr.
- Hvis netstikket eller et apparatstik bruges til at afbryde enheden, skal disse kunne betjenes.
- Apparatet afgiver både synlig og usynlig laserstråling, når det er tændt. Undgå at blive udsat for stråling.

Dette produkt overholder EU's krav om radiointerferens.



## Om progressiv scanning

Forbrugerne skal være opmærksomme på, at ikke alle high definition-TV'er er fuldt kompatible med dette produkt, hvilket kan betyde, at der vises fejl i billedet. I tilfælde af billedproblemer i forbindelse med 525- eller 625-progressiv scanning anbefales det, at brugeren skifter forbindelsen til standarddefinitions-udgangen. Hvis du har spørgsmål angående kompatibiliteten mellem vores TV og denne model 525p- og 625p-DVD-afspiller, skal du kontakte vores kundeservicecenter.

## Bortskaffelse af udtjente produkter og batterier

Dit produkt er udviklet og fremstillet i materialer og komponenter af høj kvalitet, som kan genbruges.



Når et produkt er forsynet med dette symbol med en overkrydset affaldsspand på hjul, betyder det, at produktet er omfattet af EU-direktiv 2002/96/EC. Undersøg reglerne for dit lokale indsamlingssystem for elektriske og elektroniske produkter.



Følg de lokale regler, og bortskaf ikke dine udtjente produkter sammen med almindeligt husholdningsaffald.

Korrekt bortskaffelse af udtjente produkter er med til at forhindre negativ påvirkning af miljø og helbred.

Dit produkt indeholder batterier, som er omfattet af EU-direktivet 2006/66/EC, og som ikke må bortskaffes sammen med almindeligt husholdningsaffald.



Undersøg venligst de lokale indsamlingsregler for batterier, da korrekt bortskaffelse er med til at forhindre negativ påvirkning af miljø og helbred.

## Copyright-meddelelse

Apparatet har indbygget teknologi, der er beskyttet



**Be responsible  
Respect copyrights**

af amerikanske patenter og andre immaterielle ejendomsrettigheder. Brug af teknologi med copyright-beskyttelse skal godkendes af Macrovision Corporation, og er kun beregnet til privat brug og anden visning for et begrænset publikum, medmindre det er godkendt af Macrovision Corporation. Ombygning og demontering af enheden er forbudt.

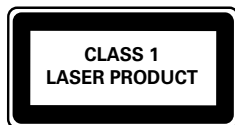

## 2 Din DVD-afspiller

Tillykke med dit køb, og velkommen til Philips!  
Hvis du vil have fuldt udbytte af den support, som Philips tilbyder, kan du registrere dit produkt på [www.philips.com/welcome](http://www.philips.com/welcome).

### Medier, der kan afspilles

Dette produkt kan afspille:

- DVD, DVD-Video, DVD+R/+RW, DVD-R/-RW, DVD+R/-R DL (Dual Layer)
- Video CD/SVCD
- Lyd-CD, CD-R/CD-RW
- MP3-medier, WMA-medier, DivX (Ultra)-medier, JPEG-filer
- USB-flashdrev

### Områdekoder





Du kan afspille diske med følgende områdekoder.

DVD-områdekode	Land
	Europa

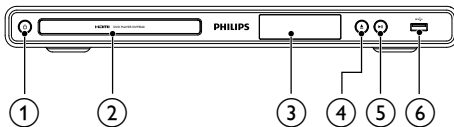
### Produktoversigt







#### Hovedenhed

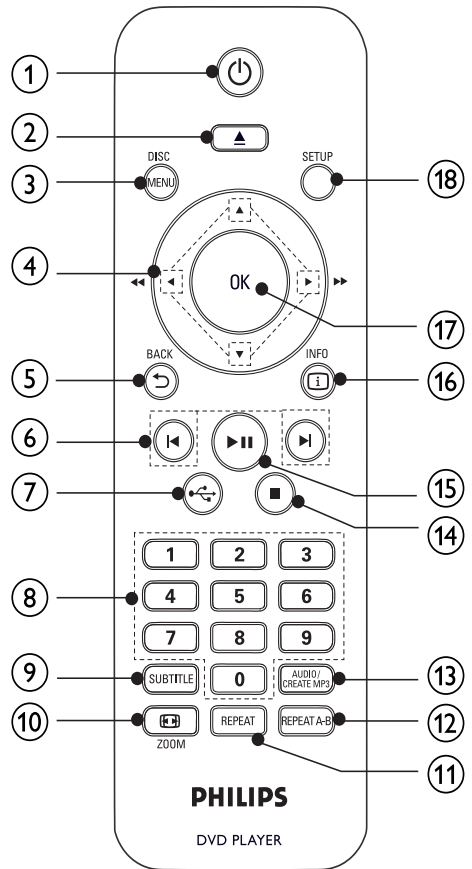

- 1  Tænd for enheden, eller skift til standby.
- 2 **Diskskuffe**
- 3 **Skærmpanel**
- 4  Åbn eller luk diskskuffen.
- 5  Start, pause eller genoptag afspilning af disk.
- 6  -stik  
Tilslut et USB-flashdrev.

### Fjernbetjening



- 1  Tænd for enheden, eller skift til standby.
- 2  Åbn eller luk diskskuffen.
- 3 **DISC MENU**
  - Åbn eller luk diskmenuen.
  - Skift til disk-tilstand.
  - Under afspilning af et foto-diasshow kan du skifte mellem Fun-tilstand og enkel tilstand.
  - For VCD og SVCD skal du tænde eller slukke for PBC (afspilningskontrol).
- 4 
  - Navigering i menuerne.
  - Hurtig søgning frem () eller hurtig søgning tilbage ()
  - Langsom søgning frem () eller langsom søgning tilbage ()

- 5 **BACK**
  - Gå tilbage til den forrige skærmmenu.
- 6
  - Spring til forrige eller næste titel, kapitel eller spor.
- 7
  - Skift til USB-tilstand.
- 8 **Numeriske knapper**
  - Vælg et emne, der skal afspilles.
- 9 **SUBTITLE**
  - Vælg et undertekstsprog på en disk.
  - Åbn menuen til kopiering/sletning af USB-lydfiler.
- 10 **ZOOM**
  - Tilpas billedvisningen til TV-skærmen.
  - Zoom ind eller ud på billedet.
- 11 **REPEAT**
  - Vælg forskellige tilstande for gentaget afspilning.
- 12 **REPEAT A-B**
  - Gentagelse af afspilning for et bestemt afsnit.
- 13 **AUDIO/CREATE MP3**
  - Vælg et lydssprog eller kanal på en disk.
  - Åbn menuen til oprettelse af MP3-filer.
- 14
  - Stop afspilningen.
- 15
  - Start, pause eller genoptag afspilning af disk.
- 16 **INFO**
  - For diske skal du gå til indstillingerne for afspilning eller få vist den aktuelle diskstatus.
  - For diasshow vises et miniaturebillede af fotofiler.
- 17 **OK**
  - Bekræft en indtastning eller et valg.
- 18 **SETUP**
  - Åbn eller luk opsætningsmenuen.

## 3 Tilslutning

Alle lyd/videokabler sælges separat.

Opret følgende tilslutninger for at bruge dette produkt.

**Grundlæggende tilslutninger:**

- Video
- Lyd

**Øvrige tilslutninger:**

- Før lyden til andre enheder:
  - Digital forstærker/receiver
  - Analogt stereosystem
- USB-flashdrev

**Bemærk**

- Du kan finde produktoplysninger og forsyningsdata på mærkepladen på bagsiden eller på undersiden af produktet.
- Sørg for, at strømmen til alle enheder er afbrudt, inden der foretages tilslutning, eller tilslutninger byttes om.

## Tilslutning af lyd- og videokabler

Tilslut dette produkt til TV'et for at se disken blive afspillet. Vælg den bedste videotilslutning, som TV'et understøtter.

**Mulighed 1:** Tilslutning til HDMI-stikket (til et TV, der er kompatibelt med HDMI, DVI og HDCP).

**Mulighed 2:** Tilslutning til komponentvideostikket (til et standard-TV eller et TV med progressiv scanning).

**Mulighed 3:** Tilslutning til scart-stikket (på standard-TV).

**Mulighed 4:** Tilslutning til videostik (CVBS) (på standard-TV).

**Bemærk**

- Du skal slutte dette produkt direkte til et TV.

### Mulighed 1: Tilslutning til HDMI-stik

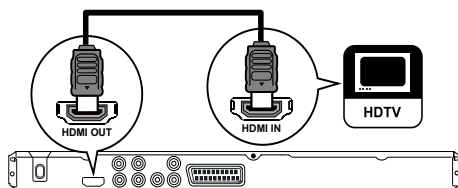

- 1 Tilslut et HDMI-kabel til:
  - **HDMI OUT**-stikket på dette produkt.
  - **HDMI-indgangs**stikket på TV'et.

**Bemærk**

- Hvis enheden understøtter HDMI CEC, kan du betjene kompatible enheder med én enkelt fjernbetjening (se "Kom i gang" > "Brug Philips EasyLink").

## Mulighed 2: Tilslutning til komponent- videostikket

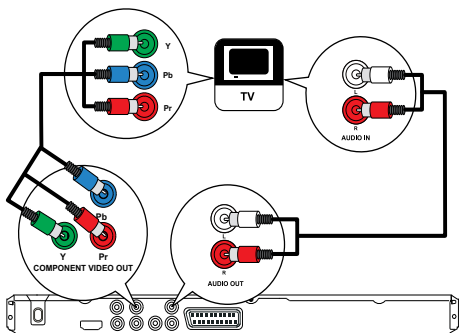

- 1 Tilslut komponent-videokablerne til:
  - Y Pb Pr-stikkene på dette produkt.
  - COMPONENT VIDEO-indgangsstikkene på TV'et.
- 2 Slut lyd-kablerne til:
  - AUDIO OUT L/R -stikkene på dette produkt.
  - audio-indgangsstikkene på TV'et.

## Mulighed 3: Tilslutning til scart-stikket

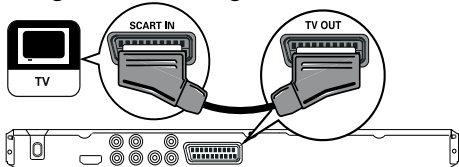

- 1 Tilslut et scart-kabel til:
  - TV OUT-stikket på dette produkt.
  - scart-indgangsstikket på TV'et.

## Mulighed 4: Tilslutning til videostikket (CVBS)

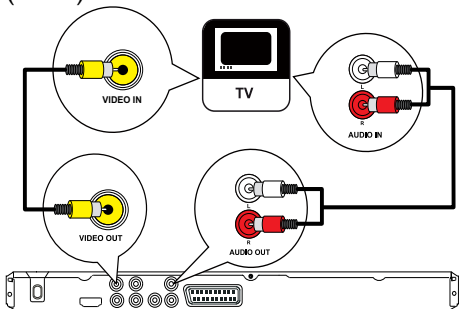

- 1 Slut et composite-videokabel til:

- VIDEO OUT-stikket på dette produkt.
  - video-indgangsstikket på TV'et.
- 2 Slut lyd-kablerne til:
    - AUDIO OUT L/R -stikkene på dette produkt.
    - audio-indgangsstikkene på TV'et.

## Før lyden til andre enheder

Før lyden fra dette produkt til andre enheder for at forbedre lyd-spilningen.

## Tilslutning til digital forstærker/modtager

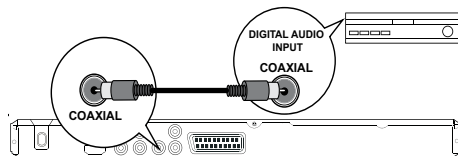

- 1 Tilslut et koaksialkabel til:
  - COAXIAL-stikket på dette produkt.
  - indgangsstikket COAXIAL/DIGITAL på enheden.

## Tilslutning til analogt stereosystem

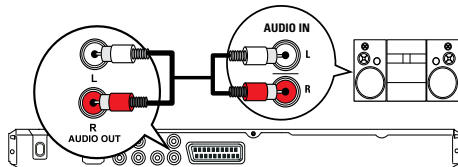

- 1 Slut lyd-kablerne til:
  - AUDIO OUT L/R-stikkene på dette produkt.
  - audio-indgangsstikkene på enheden.

## Tilslut et USB-flashdrev.

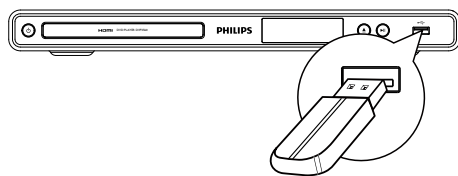

- 1 Slut et USB-flashdrev til -stikket på dette produkt.

## Bemærk

- Dette produkt kan kun afspille/vise filtyperne MP3, WMA, DivX (Ultra) eller JPEG, som er gemt på et USB-flashdrev.
- Tryk på knappen  for at få adgang til indholdet og afspille filerne.

## Bemærk

- Batterierne skal tages ud, hvis fjernbetjeningen ikke skal bruges i længere tid.
- Bland ikke batterier (gamle og nye eller brunstens- og alkaliebatterier osv.).
- Batterier indeholder kemiske stoffer, og de skal derfor bortskaffes på forsvarlig vis.

## Tilslutning af strømmen

### ! Advarsel

- Risiko for produktskade! Kontroller, at forsyningsspændingen svarer til den spænding, der er trykt på bagsiden af produktet.
- Før du tilslutter netledningen, skal du sørge for at have udført alle andre tilslutninger.

## Bemærk

- Identifikationspladen findes bag på produktet.

- 1 Slut vekselstrømskablet til stikkontakten.  
↳ Produktet er klar til opsætning.

## 4 Kom i gang

### Gør fjernbetjeningen klar

- 1 Tryk på og skub batterirummet for at åbne det (se "1" i illustrationen).
- 2 Indsæt to AAA-batterier med korrekt polaritet (+/-) som angivet.
- 3 Tryk på og skub batterirummet tilbage på plads (se "3" i illustrationen).

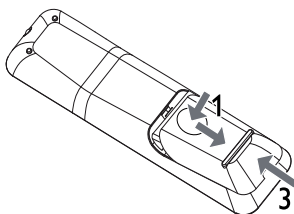





## Find TV'ets indgangskanal.



- 1 Tryk på  for at tænde for dette produkt.
- 2 Tænd for TV'et, og skift til videoindgangskanalen (Se brugervejledningen til TV'et for at få oplysninger om, hvordan du vælger A/V-indgangskanalen).

## Vælg menusproget

## Bemærk

- Hvis dette produkt er tilsluttet et HDMI CEC-kompatibelt TV, skal du springe denne indstilling over. Den skifter automatisk til det samme OSD-menusprog i henhold til din TV-indstilling (hvis sproget, der er indstillet på dit TV, understøttes af dette produkt).

General Setup		
	Disc Lock	<input type="radio"/> Auto (ENG)
	OSD Language	<input type="radio"/> English
	Sleep Timer	<input type="radio"/> Français
	Auto Standby	<input type="radio"/> Deutsch
	DivX(R) VOD Code	<input type="radio"/> Italiano
		<input type="radio"/> Español
		<input type="radio"/> Português
		<input type="radio"/> Netherlands

- 1 Tryk på **SETUP**.  
↳ [Siden Generel opsætning]-menuen vises.
- 2 Vælg [OSD sprog], og tryk derefter på .
- 3 Tryk på  for at vælge et sprog, og tryk derefter på **OK**.



## Aktiver progressiv scanning

### Bemærk

- Du skal tilslutte et TV med progressiv scanning med komponent-videostikkene for at bruge funktionen progressiv scanning (se "Tilslutning" > "Tilslutning af lyd/videokabler" > "Mulighed 2: Tilslutning til komponent-videostik" for at få flere oplysninger).

Video Setup	
	TV System <input type="radio"/> On
	TV Display <input type="radio"/> Off
	Progressive
	Picture Setting
	My Wallpaper
	Component Video
	HD JPEG
	HDMI Setup

- 1 Tænd TV'et, og vælg den korrekte kanal til dette produkt.
- 2 Tryk på **SETUP**.
- 3 Tryk på ▼ for at vælge **[Ops video]**.
- 4 Vælg **[Komponent-video]** > **[Interlace]**, og tryk derefter på **OK**.
- 5 Vælg **[Fremad]** > **[On]**, og tryk derefter på **OK**.  
↳ Der vises en advarselsmeddelelse.
- 6 Vælg **[OK]**, og tryk derefter på **OK** for at fortsætte.  
↳ Den progressive indstilling er færdig.

### Bemærk

- Vent i 15 sekunder for automatisk gendannelse, hvis der vises et blankt eller forvrænget billede på skærmen.
- Hvis der ikke vises et billede, skal du deaktivere progressiv scanning på følgende måde:
  - 1) Tryk på ▲ for at åbne diskuffen.
  - 2) Tryk på **taltasten "1"**.

- 7 Tryk på **SETUP** for at lukke menuen.
- 8 Nu kan du tænde for progressiv scanning på TV'et (se brugervejledningen til TV'et).

### Bemærk

- Når den progressive scanning er aktiveret for både dette produkt og TV'et under afspilning, kan billedet være forvrænget. I det tilfælde skal du deaktivere progressiv scanning på både dette produkt og TV'et.

## Brug af Philips EasyLink

Dette produkt understøtter Philips EasyLink, der anvender HDMI CEC-protokollen (Consumer Electronics Control). Du kan benytte en enkelt fjernbetjening til at styre EasyLink-kompatible enheder, som er tilsluttet via HDMI-stik.

### Bemærk

- Før du kan aktivere EasyLink-funktionen, skal du aktivere HDMI CEC-indstillingerne på TV'et og andre enheder, der er tilsluttet TV'et. Du kan finde flere oplysninger i brugervejledningen til TV'et/enheden.

## Afspilning med et tryk på en knap

- 1 Tryk på for at tænde for dette produkt.  
↳ Hvis TV'et understøtter afspilning med ét tryk, tændes det automatisk og skifter til den korrekte indgang.  
↳ Når en disk isættes i dette produkt, begynder afspilningen automatisk.

## Standby med et tryk på en knap

- 1 Tryk på på fjernbetjeningen, og hold den nede i mere end 3 sekunder.  
↳ Alle de tilsluttede enheder skifter automatisk til standby (hvis standby med ét tryk understøttes).

### Bemærk

- Philips kan ikke garantere for 100% interkompatibilitet med alle HDMI CEC-enheder.

## 5 Afspilning

### Diskafspilning

#### ! Advarsel

- Læg ikke andre objekter end diske i diskuffen.
- Rør ikke ved diskens optiske linse i diskrummet.

- 1 Tryk på ▲ for at åbne diskrummet.
- 2 Læg en disk med etiketsiden opad.
- 3 Tryk på ▲ for at lukke diskrummet og starte afspilning af disk.
  - Før du kan se diskafspilningen, skal du indstille TV'et til den korrekte visningskanal for dette produkt.
  - Stop afspilningen ved at trykke på ■.

## Bemærk

- Kontroller, hvilke disktyper der understøttes (se "Din DVD-afspiller" > "Medier, der kan afspilles").
- Hvis menuen til indtastning af adgangskoden vises, skal du indtaste adgangskoden, før den låste eller begrænsede disk kan afspilles (se "Indstillingsjustering" > "Indstillinger" > [Forældrestyring]).
- Hvis du sætter en disk på pause eller stopper den, vises pauseskærmen efter 5 minutter uden aktivitet. Tryk på **DISC MENU** for at deaktivere pauseskærmen.
- Hvis du ikke trykker på en knap i 15 minutter, efter at du har sat en disk på pause eller stoppet den, skifter dette produkt automatisk til standbytilstand.

## Afspilning af video

### Bemærk

- Nogle handlinger fungerer ikke med alle diske. Læs de oplysninger, der følger med disken, for at få flere oplysninger.

## Kontrol af videoafspilning

- 1 Afspil en titel.
- 2 Brug fjernbetjeningen til at kontrollere afspilningen.

Tast	Handling
▶▶	Start, pause eller genoptag afspilning af disk.
■	Stopper afspilning af disk.
◀▶	Spring til forrige/næste titel eller kapitel.
◀▶▶	Søg hurtigt fremad eller tilbage. Tryk flere gange for at ændre søgehastigheden.
▲, ▼	Langsom søgning frem eller langsom søgning tilbage. Tryk flere gange for at ændre søgehastigheden. På VCD/SVCD er det ikke muligt at søge langsomt baglæns.
AUDIO/ CREATE MP3	Vælg et lydprog eller en kanal på en disk.
SUBTITLE	Vælg et undertekstsprog på en disk.
REPEAT	Vælg eller deaktiver gentagelsestilstand. Indstillingerne for gentagelse afhænger muligvis af disktypen.
REPEAT A-B	Gentag en bestemt del af et nummer/en disk.

Tast	Handling
⏮ ZOOM	Tilpas billedformatet til TV-skærmen. (Tilpasning Tryk gentagne gange, indtil billedet til skærm) skaleres, så det passer på TV-skærmen.
⏭ ZOOM	Skift mellem skærmens format og varierende zoomfaktor. For at panorere i det billede, der zoomes på, skal du trykke på <b>navigationstasterne</b> .
ℹ INFO	Åbn indstillingerne for afspilning for at få vist den aktuelle diskstatus.

## Adgang til DVD-menuen

- 1 Tryk på **DISC MENU** for at åbne rodmenuen for disken.
- 2 Vælg en afspilningsfunktion, og tryk derefter på **OK**.
  - I nogle menuer skal du trykke på **taltasterne** for at indtaste dit valg.

## Adgang til VCD-menuen

Funktionen PBC (afspilningskontrol) er tilgængelig på VCD/SVCD, som kan vise indholdsmenuen, hvor du kan vælge en indstilling for afspilning. PBC er som standard aktiveret fra fabrikken.

### Bemærk

- Se "Indstillingsjustering" > [Indstillingside] > [PBC] for at se, hvordan du deaktiverer PBC.

- 1 Du kan få vist indholdsmenuen på en af følgende måder:
  - Hvis PBC er aktiveret, skal du ilægge en VCD/SVCD.
  - Under afspilning med PBC aktiveret, skal du trykke på **↩ BACK**.
- 2 Tryk på **taltasterne** for at vælge en afspilningsfunktion, og tryk derefter på **OK** for at starte afspilningen.
  - Hvis PBC er deaktiveret, springer den over menuen og starter afspilningen fra første nummer.

## Visning af diskindhold

- 1 Tryk på **ℹ INFO** under afspilning. **↪** Diskstatusmenuen vises.
- 2 Vælg [Eksemp], og tryk derefter på **▶**.
- 3 Vælg en indstilling for eksempelvisning, og tryk derefter på **OK**.

- ↳ Der vises et skærmbillede med eksempler i miniatureformat.
- Vælg **[Forr]** eller **[Næst]**, og tryk derefter på **OK** for at gå til det næste/forrige skærmbillede med eksempler.
- For at starte afspilningen skal du trykke på **OK** på det valgte miniaturebillede.

## Spring frem til et bestemt tidspunkt

- 1 Tryk på **[I] INFO** under afspilning.
  - ↳ Diskstatusmenuen vises.
- 2 Vælg en indstilling for den aktuelle forløbne spilletid, og tryk derefter på **▶**.
  - **[Tt-tid]** (titeltid)
  - **[Kap-tid]** (kapiteltid)
  - **[CD-tid]**
  - **[Nr-tid]**
- 3 Tryk på **navigationstasterne** for at ændre det tidspunkt, du vil springe til, og tryk derefter på **OK**.

## Vis spilletid

- 1 Tryk på **[I] INFO** under afspilning.
  - ↳ Diskstatusmenuen vises.
- 2 Vælg **[Disp.-tid]**, og tryk derefter på **▶**.
  - ↳ Visningsmulighederne varierer fra disktype til disktype.
- 3 Vælg en mulighed, og tryk derefter på **OK**.

## Se DVD-afspilningen fra forskellige vinkler

- 1 Tryk på **[I] INFO** under afspilning.
  - ↳ Diskstatusmenuen vises.
- 2 Vælg **[Vinkl]**, og tryk derefter på **▶**.
- 3 Tryk på **taltasterne** for at ændre vinklen.
  - ↳ Afspilningen skifter til den valgte vinkel.

### Bemærk

- Gælder kun diske, som indeholder scener optaget i flere vinkler

## Gentag afspilning af et bestemt afsnit

- 1 Tryk på **REPEAT A-B** ved startpunktet under afspilning.
- 2 Tryk på **REPEAT A-B** igen for at angive slutpunktet.
  - ↳ Gentagen afspilning starter.
- 3 Tryk på **REPEAT A-B** igen for at afslutte gentagen afspilning.

### Bemærk

- Det er kun muligt at markere et afsnit, der skal gentages, inden for et spor/titel.

## Afspil DivX® (Ultra)-video

DivX (Ultra)-video er et digitalt medieformat, der holder høj kvalitet på trods af et højt komprimeringsforhold. Du kan se DivX® (Ultra)-video på dette DivX (Ultra)-certificerede produkt.

- 1 Indsæt en disk eller et USB-flashdrev, der indeholder DivX (Ultra)-videoerne.
  - For USB, tryk på **↶**.
  - ↳ En indholdsmenu vises.
- 2 Vælg en titel til afspilning, og tryk på **OK**.
  - Du kan nu vælge sprog for undertekster/lyd.

### Bemærk

- Det er kun muligt at afspille DivX (Ultra)-video, der er lejet eller købt med DivX-registreringskoden til dette produkt (se "Indstillingsjustering" > **[Siden Generel opsætning]** > **[DivX(R) VOD-kode]**).

## Afspil musik

### Betjening af et spor

- 1 Afspil et spor.
- 2 Brug fjernbetjeningen til at kontrollere afspilningen.

Tast	Handling
<b>▶  </b>	Start, pause eller genoptag afspilning af disk.
<b>■</b>	Stopper afspilning af disk.
<b>◀▶</b>	Spring til forrige/næste spor.
<b>[1] [2] [3]</b> <b>[4] [5] [6]</b> <b>[7] [8] [9]</b> <b>[0]</b>	Vælg et emne, der skal afspilles.
<b>◀◀▶▶</b>	Søger hurtigt fremad eller tilbage. Tryk flere gange for at ændre søgehastigheden.
<b>REPEAT</b>	Vælg eller deaktiver gentagelsestilstand. Indstillingerne for gentagelse afhænger muligvis af disktypen.

## Spring hurtigt

- 1 Under afspilning skal du trykke gentagne gange på  **INFO** for at vælge en indstilling.



Skærm	Handling
[CD gå til]	Spring til et bestemt tidspunkt på disken.
[Gå til nr]	Spring til et bestemt tidspunkt på sporet.
[Vælg nr]	Spring til et bestemt spornummer.

- 2 Tryk på **tastasterne** for at ændre den tid/det nummer, der skal springes til.

## Afspil MP3/WMA-musik

MP3/WMA er højt komprimerede lydfiler (filer af filtypen .mp3 eller .wma).

- 1 Indsæt en disk eller USB, der indeholder MP3/WMA-musik.
  - For USB, tryk på .

↳ En indholdsmenu vises.
- 2 Hvis afspilningen ikke starter automatisk, skal du vælge et spor, der skal afspilles.
  - Tryk på   og derefter på **OK** for at vælge et andet spor eller en anden mappe.

### Bemærk

- Kun den første session afspilles af diske, der er optaget i flere omgange.
- WMA-filer, der er beskyttet af DRM (Digital Rights Management) kan ikke afspilles på dette produkt.
- Dette produkt understøtter ikke MP3PRO-lydformatet.
- Hvis der indgår specialtegn i navnet på MP3-filen (ID3) eller i albummets navn, vises de muligvis ikke korrekt på skærmen, da disse tegn ikke understøttes.
- Mapper/filer, der overskrider den understøttede grænse for dette produkt, kan ikke vises eller afspilles.

## Fotoafspilning



### Fotoafspilning som diasshow

Du kan afspille JPEG-fotos (filer med filtypenavnet .jpeg eller .jpg).

- 1 Indsæt en disk eller USB, der indeholder JPEG-fotos.
  - For USB, tryk på .

↳ Diasshow starter (for Kodak-diske), eller der vises en indholdsmenu (for JPEG-diske).
- 2 Vælg et foto, og tryk derefter på **OK** for at starte diasshow.

↳ Visionsretningen optimeres automatisk for et foto, der er optaget med formatet "exif".





- Tryk på **DISC MENU** for at få vist fotos i farve (Fun-tilstand) eller i sort/hvid (enkel tilstand).
- For at få vist et miniatureeksempel af billederne skal du trykke på  **INFO**.
  - Tryk på **navigationstasterne** for at vælge et foto.
  - Tryk på **OK** for at forstørre det valgte billede og starte diasshow.
  - Tryk på  **BACK** for at vende tilbage til menuen.

### Bemærk

- Der kan gå lidt længere tid, før diskindholdet vises på TV'et. Dette skyldes det store antal sange/fotos, der findes på en disk/et USB-flashdrev.
- Hvis JPEG-billedet ikke er optaget med filtypen "exif", vises det faktiske miniaturebillede ikke på skærmen. I modsat fald erstattes det faktiske miniaturebillede med et "blue mountain"-miniaturebillede.
- Dette produkt kan kun afspille billeder fra digitalkameraer i JPEG-EXIF-format, hvilket også er formatet i langt de fleste digitalkameraer. Den kan ikke vise Motion JPEG eller billeder i andre formater end JPEG eller lydclip, der er tilknyttet billeder.
- Mapper/filer, der overskrider den understøttede grænse for dette produkt, kan ikke vises eller afspilles.

## Kontrol af afspilning af fotos

- 1 Afspil et diasshow.
- 2 Brug fjernbetjeningen til at kontrollere afspilningen.

Tast	Handling
	Roter et foto med eller mod uret.
	Vend et foto lodret eller vandret.
	Zoom ind eller ud på et billede. Afspilningspause i zoom-tilstand.
	Stop en afspilning.

## Afspilning af musikdiasshow

Opret et musikalsk diasshow for at afspille MP3-/WMA-musikfiler og JPEG-fotofiler på samme tid.

### Bemærk

- Før du kan oprette et musikdiasshow, skal MP3-/WMA-filerne og JPEG-filerne være lagret på samme disk eller USB-flashdrev.

- 1 Afspil MP3/WMA-musik.
- 2 Tryk på **↩** BACK for at vende tilbage til hovedmenuen.
- 3 Gå til fotomappen/albummet, og tryk på **OK** for at starte afspilning af diasshow.
  - ↳ Diasshowet starter og fortsætter til slutningen af fotomappen eller albummet.
  - ↳ Lyden afspilles indtil slutningen af disken.
    - Tryk på **■** for at stoppe afspilningen af diasshow.
    - For at stoppe musikafspilningen skal du trykke på **■** igen.

## Afspil fra et USB-flashdrev

### Bemærk

- Dette produkt kan afspille/vise MP3-, WMA-, DivX-(Ultra) eller JPEG-filer, der er gemt på et USB-flashdrev.

- 1 Slut et USB-flashdrev til **⏏**-stikket på dette produkt.
- 2 Tryk på knappen **⏏**.
  - ↳ En indholdsmenu vises.
- 3 Hvis afspilningen ikke starter automatisk, skal du vælge en fil, der skal afspilles.
  - Du kan få flere oplysninger i kapitlerne "Musikafspilning", "Fotoafspilning" og "Videoafspilning".
- 4 Tryk på **■** for at stoppe afspilning.
  - For at skifte til disk-tilstand skal du trykke på knappen **⏏**.

## 6 Avancerede funktioner

### Kopiering af medier

Du kan kopiere filer (som f.eks. MP3, WMA eller JPEG) fra en disk til et USB-flashdrev.

- 1 Ilæg en disk, der indeholder MP3-/WMA-/JPEG-filer.
- 2 I stop-tilstand skal du tilslutte USB-flashdrevet til **⏏**-stikket på dette produkt.
- 3 Vælg en fil til kopiering, og tryk på **SUBTITLE**.
- 4 Vælg **[Ja]** i menuen, og tryk derefter på **OK**.

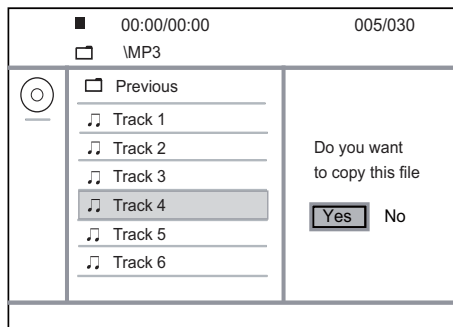

- ↳ Når det er udført, oprettes der automatisk en ny mappe på USB-flashdrevet, hvor alle de nye filer kan gemmes.

- 5 For at stoppe kopieringen skal du trykke på **■** og derefter trykke på **OK**.

### Bemærk

- Når du kopierer, må du ikke trykke på nogen knap.
- Kopibeskyttede medier kan ikke kopieres.

## Opret MP3-filer

Med dette produkt kan du konvertere lyd-CD'er til MP3-lydfiler. De oprettede MP3-lydfiler gemmes på USB-flashdrevet.

- 1 Indsæt en lyd-CD.
- 2 Slut et USB-flashdrev til **⏏**-stikket på dette produkt.
- 3 Tryk på **AUDIO/CREATE MP3** under diskafspilning.
  - ↳ Menuen til oprettelse af MP3 vises.
- 4 Vælg **[Ja]** i menuen, og tryk derefter på **OK**.

Create MP3			
OPTIONS		TRACK	
Speed	Normal	<input type="radio"/> Track01	04:14
Bitrate	128kbps	<input type="radio"/> Track02	04:17
CRT ID3	Yes	<input type="radio"/> Track03	03:58
Device	USB 1	<input type="radio"/> Track04	04:51
SUMMARY		<input type="radio"/> Track05	03:53
Press [OK] button to change speed.		<input type="radio"/> Track06	04:09
		<input type="radio"/> Track07	04:38
Start	Exit	Select all	Deselect all

- 5 Vælg en konverteringsmulighed i panelet [**Valg**], og tryk derefter gentagne gange på **OK** for at vælge et element.

Indstilling	Beskrivelse
[ <b>Hastighed</b> ]	Vælg en kopieringshastighed.
[ <b>Bithast</b> ]	Vælg et kvalitetsniveau. Højere bithastighed giver bedre lyd kvalitet og øget filstørrelse.
[ <b>CRT ID3</b> ]	Kopier sporoplysninger til MP3-filen.
[ <b>Enhed</b> ]	De oprettede filer kan kun gemmes på USB-flashdrevet.

- 6 Tryk på **▶** for at få adgang til panelet [**NUMMER**].
- 7 Vælg et lydspor, og tryk på **OK**.
- Gentag trin 7 for at vælge et andet spor.
  - Vælg [**Vælg alle**] i menuen for at vælge alle spor, og tryk på **OK**.
  - Vælg [**Fravælg alle**] i menuen for at fravælge alle spor, og tryk på **OK**.
- 8 Vælg [**Start**] i menuen, og tryk derefter på **OK** for at starte konverteringen.
- ↳ Når det er udført, oprettes der automatisk en ny mappe på USB-flashdrevet, hvor alle de nye MP3-filer kan gemmes.
- Du forlader menuen ved at vælge [**Afslut**] og derefter trykke på **OK**.



#### Bemærk

- Når du konverterer, må du ikke trykke på nogen knap.
- DTS CD'er og kopibeskyttede CD'er kan ikke konverteres.
- USB-flashdrev, der er skrivebeskyttede eller beskyttede med adgangskoder, kan ikke bruges til lagring af MP3-filer.

## 7 Indstillingsjustering



#### Bemærk

- Hvis opsætningsmuligheden er nedtonet, kan indstillingen ikke ændres i den nuværende tilstand.

## Generel opsætning

General Setup	
	Disc Lock _____
	OSD Language _____
	Sleep Timer _____
	Auto Standby _____
	DivX(R) VOD Code _____
	_____
	_____

- 1 Tryk på **SETUP**.  
↳ [**Siden Generel opsætning**]-menuen vises.
- 2 Tryk på **▶**.
- 3 Vælg en mulighed, og tryk derefter på **OK**.
- 4 Vælg en indstilling, og tryk derefter på **OK**.
  - Tryk på **◀** for at komme tilbage til den forrige menu.
  - Tryk på **SETUP** for at forlade menuen.

#### [CD-lås]

Indstil afspilningsrestriktion for en disk, der lægges i diskskuffen (du kan maks. låse 20 diske).

- [**Lås**] - Begræns adgangen til den aktuelle disk. Næste gang, du vil afspille denne disk eller låse den op, skal du indtaste adgangskoden.
- [**Lås op**] - Afspil alle diske.

#### [Osd sprog]

Vælg et sprog til skærmmenuen.

#### [Sleep-timer]

Skift automatisk til standby på det forudindstillede tidspunkt.

- [**SIK**] - Deaktiver sleep-funktion.
- [**15 min**], [**30 min**], [**45 min**], [**60 min**] - Vælg hvor lang tid, der skal gå, inden apparatet skifter til standby.

#### [Aut. Standby]

Aktiver eller deaktiver automatisk standbytilstand.

- [**On**] - Skifter til standby efter 15 minutters inaktivitet (f.eks. i pause- eller stop-tilstand).
- [**SIK**] - Deaktiver automatisk standbytilstand.

#### [DivX(R) VOD-kode]





Vis DivX®-registreringskoden og afregistreringskoden.

- [**Registrering**] - Hent en registreringskode for at registrere dette produkt på webstedet.
- [**Afregistrering**] - Hent en afregistreringskode for at annullere registreringen af dette produkt på webstedet.

## Bemærk

- Indtast produktets DivX-registreringskode, når du lejer eller køber en video fra [www.divx.com/vod](http://www.divx.com/vod). DivX-videoer, der er lejet eller købt via DivX® VOD-tjenesten (Video On Demand), kan kun afspilles på den enhed, hvor de er registreret.

## Lydindstilling

Audio Setup	
	Analogue Output
	Digital Audio
	HDMI Audio
	Audio Sync
	Volume
	Sound Mode
	CD Upsampling
	Night Mode

- 1 Tryk på **SETUP**.  
↳ **[Siden General opsætning]**-menuen vises.
- 2 Tryk på ▼ for at vælge **[Ops. lyd]** og tryk derefter på ►.
- 3 Vælg en mulighed, og tryk derefter på **OK**.
- 4 Vælg en indstilling, og tryk derefter på **OK**.
  - Tryk på ◀ for at komme tilbage til den forrige menu.
  - Tryk på **SETUP** for at forlade menuen.

### [Analog udgang]

Vælg en analog indstilling ud fra den lydenhed, der er tilsluttet gennem det analoge lydстик.

- **[V/H]** - Til surroundlyd gennem to højttalere.
- **[Stereo]** - Til stereoudgangen.

### [Digital lyd]

Vælg en digital indstilling ud fra den digitale forstærker/modtager, som er tilsluttet via det digitale stik (koaksial/digital).

- **[Digital udgang]** - Vælg en type digital udgang.
  - **[Alle]** - Understøt formater for multikanallyd.
  - **[fra]** - Deaktiver digital udgang.
  - **[Kun PCM]** - Downmix til to-kanals lydformat.
- **[LPCM-udgang]** - Vælg samplinghastighed for LPCM-udgang (Linear Pulse Code Modulation).
  - **[48kHz]** - Til diske, der er optaget med en samplinghastighed på 48 kHz.
  - **[96kHz]** - Til diske, der er optaget med en samplinghastighed på 96 kHz.

## Bemærk

- **[LPCM-udgang]**-indstillingen er kun tilgængelig, hvis **[Digital udgang]** er indstillet til **[Kun PCM]**.
- Jo højere samplinghastighed, jo bedre lyd kvalitet.

### [HDMI-Lyd]

Vælg en indstilling for HDMI-lydudgang, når du slutter produktet til TV'et via et HDMI-kabel.

- **[On]** - Muliggør lydudgang via TV'et og højttalersystemet. Hvis lydformatet på disken ikke understøttes, bliver det downmixet til to-kanalslyd (lineær-PCM).
- **[Silk]** - Slå HDMI-lydoutputtet fra på HDMI-enheder, der er tilsluttet til denne afspiller.

### [Lydsynkron.]

Indstil forsinkelsen for lydudgang, når du afspiller en videodisk.

1. Tryk på **OK**.
2. Tryk på ◀► for at indstille forsinkelsestiden.
3. Tryk på **OK** for at bekræfte og afslutte.

### [LYDST.]

Indstil standard-lydniveauet, når du afspiller en disk.

1. Tryk på **OK**.
2. Tryk på ◀► for at indstille lydstyrken.
3. Tryk på **OK** for at bekræfte og afslutte.

### [Lydmodus]

Vælg en forudindstillet lydeffekt for at forbedre lydudgangen.

- **[3D]** - Vælg en virtuel surround-lydeffekt, der kommer fra den venstre og højre lydkanal.
- **[Filmfunktion]** - Vælg en lydeffekt til film.
- **[Musikfunktion]** - Vælg en lydeffekt til musik.

### [CD-opsampling]

For at få bedre lyd kvalitet i stereo-tilstand, skal du konvertere musik-cd'en til en højere samplinghastighed.

- **[Silk]** - Slå CD-opsampling fra.
- **[88.2kHz]** - Konverter til to gange den oprindelige samplinghastighed.
- **[176.4kHz]** - Konverter til fire gange den oprindelige samplinghastighed.

### [Natmodus]







Gør højt lydniveau blødere og lavt lydniveau højere, så du kan se DVD-film ved lav lydstyrke uden at forstyrre andre.

- **[On]** - Nyd dæmpet visning om natten.
- **[Silk]** - Nyd surroundlyd med hele dens dynamiske spektrum.

## Bemærk

- Gælder kun DVD'er, der er optaget med Dolby Digital.

## Videoundstilling

Video Setup	
	TV System _____
	TV Display _____
	Progressive _____
	Picture Setting _____
	My Wallpaper _____
	Component Video _____
	HD JPEG _____
	HDMI Setup _____

- 1 Tryk på **SETUP**.  
↳ **[Siden Generel opsætning]**-menuen vises.
- 2 Tryk på ▼ for at vælge **[Ops video]** og tryk derefter på ►.
- 3 Vælg en mulighed, og tryk derefter på **OK**.
- 4 Vælg en indstilling, og tryk derefter på **OK**.
  - Tryk på ◀ for at komme tilbage til den forrige menu.
  - Tryk på **SETUP** for at forlade menuen.

### [TV-system]

Skift denne indstilling, hvis videoen ikke vises korrekt. Som standard passer denne indstilling til de mest almindelige TV-indstillinger i dit land.

- **[PAL]** – Til TV'er med PAL-system.
- **[Multi]** – Til TV'er, der er kompatible med både PAL og NTSC.
- **[NTSC]** – Til TV'er med NTSC-system.

### [TV-skærm]

Vælg et visningsformat:



- **[4:3 Pan Scan]** – Til TV'er med 4:3-skærm: vises i fuld højde med beskæring af begge sider.
- **[4:3 Letter Box]** – Til TV'er med 4:3-skærm: widescreen-billede med sorte bjælker øverst og nederst på skærmen.
- **[16:9 Wide Screen]** – Til widescreen-TV'er: skærmformat 16:9.

### [Fremad]

Hvis du slutter et TV med progressiv scanning til dette produkt, skal du aktivere progressiv scanning.

- **[On]** – Aktiver progressiv scanning.
- **[Silk]** – Deaktiver progressiv scanning.

## Bemærk

- Du kan få flere oplysninger i "Sådan kommer du i gang" > "Aktiver progressiv scanning".

### [Billedindstl]

Vælg et forudindstillet sæt indstillinger for billedfarver, eller lav dine personlige indstillinger.

- **[Standard]** – Originale farver.
- **[Lys]** – Levende farver.
- **[Soft]** – Varme farver.
- **[Personlig]** – tilpas farveindstillingerne. Indstil niveauet for lysstyrke, kontrast, nuance og farvemætning, og tryk derefter på **OK**.

### [Tapetindstilling]

Vælg et billede som baggrund.

- **[Standardbillede]** – Den forudindstillede standardbaggrund er Philips-logoet.
- **[Gemt billede]** – Et optaget videobillede eller et JPEG-foto.
- **[Aktuelt billede]** – Optag et videobillede eller et JPEG-foto, og gem det på produktet.

1. Afspil en video eller et fotodiasshow.
2. Vælg et videobillede eller foto: tryk på ►|| for at sætte afspilningen på pause, og tryk derefter på **SETUP**.
3. Naviger til indstillingen (**[Ops video]** > **[Tapetindstilling]** > **[Aktuelt billede]**).
4. Tryk på **OK** for at bekræfte.
  - ↳ Et videobillede eller JPEG-foto gemmes som baggrund.
  - ↳ Et nyligt gemt videobillede eller foto erstatter det tidligere billede.

### [Komponent-video]

Vælg den videoudgang, som svarer til videoforbindelsen mellem dette produkt og TV'et.

- **[Interlace]** – Komponent-videotilslutning (Y Pb Pr).
- **[RGB]** – Scart-tilslutning (TV OUT).

### [HD JPEG]

Nyd uberørte og ukomprimerede JPEG-billeder i deres oprindelige opløsning, når du slutter dette produkt til TV'et med et HDMI-kabel.

- **[On]** – Vis High Definition-billede.
- **[Silk]** – Vis standardbillede.

### [HDMI-indstill.]

Når du forbinder dette produkt og TV'et med et HDMI-kabel, skal du vælge den bedste HDMI-indstilling, som TV'et kan understøtte.



- **[Opløsning]** - Vælg en videoopløsning, der er kompatibel med TV'ets skærmfunktionalitet.
  - **[Auto]** - Registrer og vælg automatisk den bedst understøttede videoopløsning.
  - **[480i],[480p],[576i],[576p],[720p],[1080i],[1080p]** - Vælg den videoopløsning, der passer bedst til TV'et. Du kan finde flere oplysninger i brugervejledningen til TV'et.
- **[HDMI Deep Color]** - Denne funktion er kun tilgængelig, når skærmenheden er tilsluttet via et HDMI-kabel, og når den understøtter funktionen Deep Color.
  - **[Auto]** - Nyd levende billeder med over en milliard farver på et TV med Deep Color.
  - **[Silk]** - Udgangsstandard 8-bit farve.
- **[Widescreen-format]** - Definer widescreen-formatet for diskafspilning.
  - **[Meget bred]** - Skærmens midtpunkt strækkes mindre end siden (er kun relevant, hvis videoopløsningen er sat til 720p, 1080i eller 1080p).
  - **[4:3 Pillar Box]** - Ingen udstrækning af billedet. Der vises sorte bjælker på begge sider af skærmen (er kun relevant, hvis videoopløsningen er sat til 720p, 1080i eller 1080p).
  - **[Silk]** - Billedet vises i henhold til diskformatet.
- **[EasyLink-opsæt.]** Hvis dette produkt er tilsluttet til HDMI CEC-kompatible TV'er/ enheder, kan alle tilsluttede enheder reagere samtidigt på følgende kommandoer:
  - **[EasyLink]** - Slå alle EasyLink-funktioner til eller fra.
  - **[Afspiln. med 1 tryk]** - Slå funktionen afspilning med ét tryk til eller fra.
 

Når EasyLink er aktiveret, skal du trykke på .

    - ↳ Produktet tændes.
    - ↳ Hvis TV'et understøtter afspilning med ét tryk, tændes det automatisk og skifter til den korrekte indgang.
    - ↳ Afspilning af disk begynder, hvis der er en disk i produktet.
  - **[Stdbym. 1 tryk]** - Slå funktionen standby med ét tryk til eller fra.
 

Når EasyLink er aktiveret, skal du holde  nede i mindst tre sekunder.

    - ↳ Alle tilsluttede HDMI CEC-kompatible enheder skifter til standbytilstand.









 Bemærk



- Du skal slå HDMI CEC-betjening til på TV'et/enhederne, før du kan bruge EasyLink-styrefunktionerne. Du kan finde flere oplysninger i brugervejledningen til TV'et/enhederne.
- Philips kan ikke garantere 100 % kompatibilitet med alle HDMI CEC-kompatible enheder.

## Foretrukne

 Bemærk

- Stop diskafspilning for at få adgang til **[Indstillingsside]**.

Preferences	
	Audio
	Subtitle
	Disc Menu
	Parental Control
	PBC
	Mp3/Jpeg Nav
	Password
	DivX Subtitle

- 1 Tryk på **SETUP**.  
↳ **[Siden Generel opsætning]**-menuen vises.
- 2 Tryk på  for at vælge **[Indstillingsside]** og tryk derefter på .
- 3 Vælg en mulighed, og tryk derefter på **OK**.
- 4 Vælg en indstilling, og tryk derefter på **OK**.
  - Tryk på  for at komme tilbage til den forrige menu.
  - Tryk på **SETUP** for at forlade menuen.

### [Lyd]

Vælg et lydssprog til diskafspilning.

### [Undertext]

Vælg undertekstsprog til diskafspilning.

### [CD-menu]

Vælg sprog for diskmenu.

 Bemærk

- Hvis det sprog, du har angivet, ikke er tilgængeligt på disken, bruger disken sit eget standardsprog.
- Nogle DVD'er kan kun få ændret sprog for undertekster/ lyd via diskmenuen.
- For at vælge de sprog, der ikke står på listen i menuen, skal du vælge **[Øvrige]**. Kontroller derefter sproglisten bagest i denne brugervejledning, og indtast den respektive sprogkode.

## [Forældrestyring]

Begræns adgangen til diske, der er uegnede for børn. Disse typer diske skal være optaget med vurderingsniveauer.

1. Tryk på **OK**.
2. Vælg et vurderingsniveau, og tryk derefter på **OK**.
3. Tryk på **taltasterne** for at indtaste adgangskoden.

### Bemærk

- Hvis en DVD har et vurderingsniveau over det, du har angivet i **[Forældrestyring]**, skal der bruges en adgangskode for at afspille den.
- Vurderingsniveauerne er landeafhængige. For at give tilladelse til at afspille alle diske skal du vælge "8".
- Nogle diske har påtrykte vurderingsniveauer uden at være optaget med niveauer. Denne funktion har ingen effekt på sådanne diske.

## [PBC]

Slå indholdsmenuen til eller fra på VCD'er/SVCD'er med PBC-funktionalitet (afspilningskontrol).

- **[On]** - Vis indekssmenuen, når du ilægger en disk til afspilning.
- **[Silk]** - Spring menuen over, og start afspilning fra det første nummer.

## [MP3/JPEG Nav]

Vælg at få vist mapperne eller alle filerne.

- **[Vis filer]** - Vis alle filerne.
- **[Vis mapper]** - Vis mapperne med MP3/WMA-filerne.

## [Adg.kode]

Indstil eller rediger adgangskoden for låste diske, og afspil begrænsede DVD'er.

Preferences	
Change Password	
Old Password	<input type="password"/>
New Password	<input type="password"/>
Confirm PWD	<input type="password"/>
<input type="button" value="OK"/>	

1. Tryk på **taltasterne** for at indtaste "136900" eller den sidst indstillede adgangskode i feltet **[Gml adg.kode]**.
2. Indtast den nye adgangskode i feltet **[Ny adg.kode]**.
3. Indtast den nye adgangskode igen i feltet **[Bekræf adgk.]**.
4. Tryk på **OK** for at lukke menuen.

### Bemærk

- Hvis du glemmer adgangskoden, skal du indtaste "136900", før du angiver en ny adgangskode.

## [DivX-undertxt]

Vælg et tegnsæt, der understøtter DivX-undertekster.

- **[Standard]** - Engelsk, irsk, dansk, estisk, finsk, fransk, tysk, italiensk, portugisisk, luxembourgsk, norsk (bokmål og nynorsk), spansk, svensk, tyrkisk
- **[Cent. Eur.]** - Polsk, tjekkisk, slovakisk, albansk, ungarsk, slovensk, kroatisk, serbisk (latinsk skrift), rumænsk
- **[Kyrillisk]** - Hviderussisk, bulgarsk, ukrainsk, makedonsk, russisk, serbisk
- **[Græsk]** - Græsk

### Bemærk

- Kontroller, at undertekstfilen har nøjagtig samme navn som filmfilen. Hvis filmen f.eks. har filnavnet "Movie.avi", så skal tekstfilen navngives "Movie.sub" eller "Movie.srt".

## [Versionsoplys.]

Vis softwareversionen for dette produkt.

### Bemærk

- Disse oplysninger kræves, når du vil finde ud af, om den nyeste softwareversion, som du vil downloade og installere på dette produkt, er tilgængelig på Philips' websted.

## [Normal]

Nulstil alle indstillinger på dette produkt til fabriksindstillinger, undtagen indstillingerne **[CD-lås]**, **[Forældrestyring]** og **[Adg.kode]**.

# 8 Yderligere oplysninger

## Opdatering af software

Med hensyn til softwareopdateringerne skal du tjekke produktets aktuelle softwareversion for at sammenligne den med den nyeste software (hvis tilgængelig) på Philips' websted.

### Advarsel

- Afbryd ikke strømforsyningen under en softwareopgradering.

- 1 Tryk på **SETUP**.
- 2 Vælg [**Indstillingsside**] > [**Versionsoplys.**], og tryk derefter på **OK**.
- 3 Noter filnavnet, og tryk på **SETUP** for at forlade menuen.
- 4 Besøg [www.philips.com/support](http://www.philips.com/support) for at se efter den seneste softwareversion ved at bruge filnavnet for dette produkt.
- 5 Se opgraderingsinstruktionerne på webstedet for yderligere oplysninger.

### Bemærk

- Vi anbefaler, at du tager netledningen ud af stikkontakten et par sekunder og sætter den i igen for at genstarte produktet.

## Vedligeholdelse

### Advarsel

- Benyt aldrig opløsningsmidler som benzen, fortyndere, rensesvæsker eller antistatisk spray beregnet til diske.

### Rengøring af diske

Tør disken af med en mikrofiberklud fra centrum mod kanten i en lige bevægelse.

## Specifikationer

### Bemærk

- Specifikationer og design kan ændres uden varsel.

### USB

- Kompatibilitet: Højhastigheds-USB (2.0)
- Klasseunderstøttelse: UMS (USB Mass Storage Class)

### Video

- Signalsystem: PAL/NTSC
- Composite videoudgang: 1 Vpp ~ 75 ohm
- Komponent-videoudgang: 0,7 Vpp ~ 75 ohm
- HDMI-udgang: 480i, 480p, 576i, 576p, 720p, 1080i, 1080p
- Scart: Euroconnector

### Lyd

- Analog stereoudgang
- Signal-støj-forhold (1 kHz): > 100 dB (A-vægtet)
- Dynamisk frekvensområde (1 kHz): > 90 dB (A-vægtet)
- Krydstale (1 kHz): > 100 dB
- Forvrængning/støj (1 kHz): > 85 dB
- MPEG MP3: MPEG Audio L3
- Scart-udgang
- Digital udgang
  - Koaksial
  - HDMI-udgang

### Hovedenhed

- Mål (b x h x d): 360 x 39 x 209 (mm)
- Nettovægt: 1,2 kg

### Strøm

- Strømforsyning: 230 V, 50 Hz
- Strømforbrug: < 10 W
- Strømförbrug i standby-tilstand: < 0,45 W

### Medfølgende tilbehør

- Fjernbetjening og batterier
- Brugerhåndbog
- Lynvejledning

### Specifikation for laser

- Type: Halvleder-laser InGaAlP (DVD), AlGaAs (CD)
- Bølgelængde: 658 nm (DVD), 790 nm (CD)
- Udgangseffekt: 7,0 mW (DVD), 10,0 mW (VCD/CD)
- Stråleåbning: 60 grader

# 9 Fejlfinding

### Advarsel

- Risiko for elektrisk stød. Fjern aldrig kabinettet på dette produkt.

Prøv aldrig selv at reparere produktet, da garantien i så fald bortfalder.

Hvis du oplever problemer med produktet, bør du kontrollere følgende punkter, inden du bestiller reparation. Hvis problemet ikke er løst, kan du registrere dit produkt og få support på [www.philips.com/welcome](http://www.philips.com/welcome).

Hvis du kontakter Philips, vil du blive bedt om modelnummeret og serienummeret på produktet. Modelnummeret og serienummeret står bag på produktet. Skriv numrene her:

Modelnr: \_\_\_\_\_

Serienr: \_\_\_\_\_

---

## Hovedenhed

### Knapperne på enheden fungerer ikke.

- Sluk for strømmen til produktet i nogle minutter, og tænd så igen.

### Fjernbetjeningen reagerer ikke.

- Slut dette produkt til stikkontakten.
- Ret fjernbetjeningen mod IR-sensoren, der er placeret på forsiden af dette produkt.
- Isæt batterierne korrekt.
- Sæt nye batterier i fjernbetjeningen.

---

## Billede

### Intet billede

- Læs brugervejledningen til TV'et for at få oplysninger om, hvordan du vælger den korrekte indgang på TV'et. Skift TV-kanal, indtil Philips-skærmen vises.
- Hvis du har aktiveret progressiv scanning eller ændrer indstilling for TV-systemet, skal du skifte tilbage til standardtilstanden: 1) Tryk på ▲ for at åbne diskskuffen. 2) Tryk på **Taltast "1"** (for progressiv scanning) eller **Taltast "3"** (for TV-system).

### Intet billede på HDMI-tilslutning.

- Hvis dette produkt er tilsluttet en uautoriseret skærmenhed med et HDMI-kabel, kan lyd-/videosignalet muligvis ikke frembringes.
- Kontroller, om HDMI-kablet er defekt. Udskift HDMI-kablet.
- Hvis det sker, når du ændrer HDMI-videoopløsningen, skal du skifte til standardtilstanden: 1) Tryk på ▲ for at åbne diskskuffen. 2) Tryk på **taltasten "1"**.

---

## Lyd

### Ingen lydudgang fra TV'et.

- Kontroller, at lyd kablerne er sluttet til lydindgangen på TV'et.
- Tildel lydindgange for TV'et til den tilsvarende videoindgang. Du kan finde flere oplysninger i brugerhåndbogen til TV'et.

### Ingen lyd fra højttalerne på lydenheden (stereosystem/forstærker/modtager).

- Kontroller, at lyd kablerne er tilsluttet til lydindgangen på lydenheden.

- Indstil lydenheden på den rigtige lydindgangskilde.

### Ingen lyd på HDMI-tilslutning.

- Du hører muligvis ingen lyd fra HDMI-udgangen, hvis den tilsluttede enhed ikke er HDCP-kompatibel, eller hvis den kun er DVI-kompatibel.
- Kontroller, at [HDMI-Lyd]-indstillingen er aktiveret.

### Ingen lyd under afspilning af DivX-video

- Audio-codec er muligvis ikke understøttet af dette produkt.

---

## Afspilning

### Dysken kan ikke afspilles.

- Dysken er ridset, beskadiget eller snavset. Udskift eller rengør dysken.
- Anvend det korrekte diskformat eller filformat.

### DivX-videofiler kan ikke afspilles.

- Kontroller, at DivX-videofilen er færdig.
- Kontroller, at filtypen er korrekt.

### Skærmens billedformat er ikke tilpasset TV'ets skærmindstillinger.

- Billedformatet er fast på dysken.

### DivX-undertekster vises ikke korrekt.

- Sørg for, at filnavnet på underteksterne er det samme som filmens filnavn.
- Vælg det korrekte tegnsæt.
  - Tryk på **SETUP**.
  - Vælg [Indstillingsside] > [DivX-undertxt] i menuen.
  - Vælg det tegnsæt, der understøtter underteksterne.

# Glossary

---

## A

### Aspect ratio

Aspect ratio refers to the length to height ratio of TV screens. The ratio of a standard TV is 4:3, while the ratio of a high-definition or wide TV is 16:9. The letter box allows you to enjoy a picture with a wider perspective on a standard 4:3 screen.

---

## D

### DivX Video-On-Demand

This DivX Certified<sup>®</sup> device must be registered in order to play DivX Video-on-Demand (VOD) content. To generate the registration code, locate the DivX VOD section in your device setup menu. Go to [vod.divx.com](http://vod.divx.com) with this code to complete the registration process and learn more about DivX video.

---

## H

### HDMI

High-Definition Multimedia Interface is a high-speed digital interface that can transmit uncompressed high definition video and digital multichannel audio. It delivers high quality picture and sound quality, completely free from noise. HDMI is fully backward-compatible with DVI.

As required by the HDMI standard, connecting to HDMI or DVI products without HDCP (High-bandwidth Digital Content Protection) will result in no Video or Audio output.

---

## J

### JPEG

A very common digital still picture format. A still-picture data compression system proposed by the Joint Photographic Expert Group, which features small decrease in image quality in spite of its high compression ratio. Files are recognized by their file extension '.jpg' or '.jpeg.'

---

## M

### MP3

A file format with a sound data compression system. MP3 is the abbreviation of Motion Picture Experts Group 1 (or MPEG-1) Audio Layer 3. With the MP3 format, one CD-R or CD-RW can contain about 10 times more data than a regular CD.

---

## P

### PBC

Playback Control. A system where you navigate through a Video CD/Super VCD with on-screen menus that are recorded onto the disc. You can enjoy interactive playback and search.

### Progressive scan

The progressive scan displays twice the number of frames per second than in an ordinary TV system. It offers higher picture resolution and quality.

---

## W

### WMA

Windows Media™ Audio. Refers to an audio compression technology developed by Microsoft Corporation. WMA data can be encoded with Windows Media player version 9 or Windows Media player for Windows XP. Files are recognized by their file extension '.wma.'

# Language Code

Abkhazian	6566
Afar	6565
Afrikaans	6570
Amharic	6577
Arabic	6582
Armenian	7289
Assamese	6583
Avestan	6569
Aymara	6589
Azerhijani	6590
Bahasa Melayu	7783
Bashkir	6665
Belarusian	6669
Bengali	6678
Bihari	6672
Bislama	6673
Bokmål, Norwegian	7866
Bosanski	6683
Brezhoneg	6682
Bulgarian	6671
Burmese	7789
Castellano, Español	6983
Catalán	6765
Chamorro	6772
Chechen	6769
Chewa; Chichewa; Nyanja	7889
中文	9072
Chuang; Zhuang	9065
Church Slav; Slavonic	6785
Chuvash	6786
Corsican	6779
Česky	6783
Dansk	6865
Deutsch	6869
Dzongkha	6890
English	6978
Esperanto	6979
Estonian	6984
Euskara	6985
Ελληνικά	6976
Faroese	7079
Français	7082
Frysk	7089
Fijian	7074
Gaelic; Scottish Gaelic	7168
Gallegan	7176
Georgian	7565
Gikuyu; Kikuyu	7573
Guarani	7178
Gujarati	7185
Hausa	7265
Herero	7290
Hindi	7273
Hiri Motu	7279
Hrvatski	6779
Ido	7379
Interlingua (International)	7365
Interlingue	7365
Inuktitut	7385

Inupiaq	7375
Irish	7165
Íslenska	7383
Italiano	7384
Ivrit	7269
Japanese	7465
Javanese	7486
Kalaallisut	7576
Kannada	7578
Kashmiri	7583
Kazakh	7575
Kernewek	7587
Khmer	7577
Kinyarwanda	8287
Kirghiz	7589
Komi	7586
Korean	7579
Kuanyama; Kwanyama	7574
Kurdish	7585
Lao	7679
Latina	7665
Latvian	7686
Letzeburgesch;	7666
Limbungan; Limburger	7673
Lingala	7678
Lithuanian	7684
Luxembourgish;	7666
Macedonian	7775
Malagasy	7771
Magyar	7285
Malayalam	7776
Maltese	7784
Manx	7186
Maori	7773
Marathi	7782
Marshallese	7772
Moldavian	7779
Mongolian	7778
Nauru	7865
Navaho; Navajo	7886
Ndebele, North	7868
Ndebele, South	7882
Ndonga	7871
Nederlands	7876
Nepali	7869
Norsk	7879
Northern Sami	8369
North Ndebele	7868
Norwegian Nynorsk;	7878
Occitan; Provençal	7967
Old Bulgarian; Old Slavonic	6785
Oriya	7982
Oromo	7977
Ossetian; Ossetic	7983
Pali	8073
Panjabi	8065
Persian	7065
Polski	8076
Português	8084

Pushto	8083
Russian	8285
Quechua	8185
Raeto-Romance	8277
Romanian	8279
Rundi	8278
Samoan	8377
Sango	8371
Sanskrit	8365
Sardinian	8367
Serbian	8382
Shona	8378
Shqip	8381
Sindhi	8368
Sinhalese	8373
Slovensky	8373
Slovenian	8376
Somali	8379
Sotho; Southern	8384
South Ndebele	7882
Sundanese	8385
Suomi	7073
Swahili	8387
Swati	8383
Svenska	8386
Tagalog	8476
Tahitian	8489
Tajik	8471
Tamil	8465
Tatar	8484
Telugu	8469
Thai	8472
Tibetan	6679
Tigrinya	8473
Tonga (Tonga Islands)	8479
Tsonga	8483
Tswana	8478
Türkçe	8482
Turkmen	8475
Twi	8487
Uighur	8571
Ukrainian	8575
Urdu	8582
Uzbek	8590
Vietnamese	8673
Volapuk	8679
Walloon	8765
Welsh	6789
Wolof	8779
Xhosa	8872
Yiddish	8973
Yoruba	8979
Zulu	9085

